

# Fundaciones Estatales

## Informe económico-financiero 2012



MINISTERIO  
DE HACIENDA Y  
ADMINISTRACIONES  
PÚBLICAS

**IGAĒ**

INTERVENCIÓN GENERAL DE LA  
ADMINISTRACIÓN DEL ESTADO

# **Fundaciones Estatales**

## **Informe económico-financiero 2012**

## PRESENTACIÓN

La Intervención General de la Administración del Estado (IGAE), utilizando la base de datos de la Central de Información Contable de Empresas y Fundaciones Públicas (CICEP) encuadrada en la Subdirección General de Intervención, Fiscalización y Análisis Jurídico en otras Áreas Económicas-Financieras, elabora desde hace más de 25 años diversas publicaciones referidas al Sector Público empresarial y fundacional, actualmente difundidas a través de la página web del Portal de Administración Presupuestaria.

Partiendo de la información normalizada recibida de las entidades, en cumplimiento de la Ley 47/2003, de 26 de noviembre, General Presupuestaria, la IGAE muestra un análisis de las empresas y fundaciones estatales, su estructura y situación económica, financiera y patrimonial, complementado por un estudio sobre las empresas, fundaciones y consorcios públicos en todos los ámbitos de la Administración, con la finalidad de dar una visión lo más amplia y próxima posible de la realidad existente, que se concreta en los siguientes títulos:

- 📖 Empresas estatales. Informe económico-financiero 2012
- 📖 Fundaciones estatales. Informe económico-financiero 2012
- 📖 El Sector Público Empresarial y Fundacional: Composición y Estructura 2012

Se considera oportuno señalar que la información del Sector Público Estatal analizada en estas publicaciones, puede consultarse en el Inventario de Entes del Sector Público Estatal (INVESPE) disponible en la siguiente dirección:

<http://www.igae.pap.minhap.gob.es/sitios/igae/es-ES/CInInvespe/Paginas/invespe.aspx>

Por último, una vez más, agradecer la colaboración prestada, tanto a las entidades estatales como a las distintas Administraciones, sin cuya contribución no hubiese sido posible recabar la información facilitada. Consideramos de interés las distintas publicaciones, tanto para la Administraciones involucradas, como para los diferentes sectores y agentes de la economía española, poniéndolas a su disposición en espera de que constituya un instrumento útil de consulta, admitiendo cualquier sugerencia en aras de mejorarlas en un futuro.

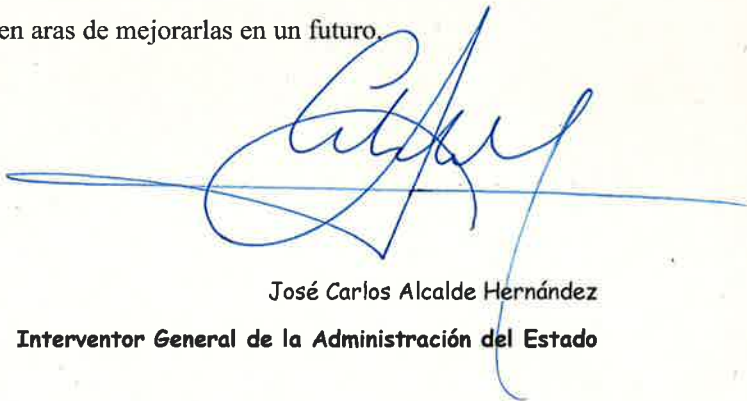

José Carlos Alcalde Hernández  
Interventor General de la Administración del Estado

# ÍNDICES

## ÍNDICE GENERAL

### INTRODUCCIÓN Y METODOLOGÍA

#### I. INVENTARIO DE FUNDACIONES ESTATALES

##### 1. Clasificaciones

##### 2. Estructura de dominio

##### 3. Incidencia de los Planes de Racionalización del Sector Público Fundacional

##### 4. Serie histórica del inventario 2003-2012

#### II. ALCANCE DEL INFORME DE FUNDACIONES ESTATALES

##### 1. Entidades tratadas y no tratadas. Cobertura

##### 2. Tamaño y modelos de cuentas anuales

##### 3. Grado de participación

##### 4. Evolución de las principales magnitudes. Serie 2003-2012

#### III. INFORMACIÓN A NIVEL AGREGADO

##### 1. Análisis económico-financiero

##### 2. Estudio y distribución de las principales magnitudes de las fundaciones estatales

###### 2.1. Secciones CNAE

Sección M: Actividades profesionales, científicas y técnicas

Sección O,Q,S: Administración Pública y Defensa; Seguridad Social obligatoria, Actividades sanitarias y de servicios sociales y Otros servicios

Sección P: Educación

Sección R: Actividades artísticas, recreativas y de entretenimiento

## **2.2. Dependencia ministerial**

Ministerio de Educación, Cultura y Deporte

Ministerio de Economía y Competitividad

Ministerio de Hacienda y Administraciones Públicas

Ministerio de Industria, Energía y Turismo

Ministerio de Fomento

Otros ministerios

## **IV. AUDITORÍA DE LAS CUENTAS ANUALES**

## ÍNDICE DE LISTADOS

### INTRODUCCIÓN Y METODOLOGÍA

#### I. INVENTARIO DE FUNDACIONES ESTATALES

##### 1. Clasificaciones

I.1.1. Clasificación económica de las fundaciones estatales

I.1.2. Clasificación por dependencia ministerial de las fundaciones estatales

I.1.3. Clasificación de las fundaciones estatales atendiendo al órgano de protectorado

I.1.4. Consideración de las fundaciones estatales en Contabilidad Nacional (SEC 95)

##### 2. Estructura de dominio

I.2.1. Estructura de dominio de las fundaciones estatales

I.2.2. Distribución del grado de propiedad estatal

##### 3. Incidencia de los Planes de Reestructuración del Sector Público Fundacional

I.3.1. Incidencia del Plan de Racionalización del Sector Público Fundacional

##### 4. Serie histórica del inventario 2003-2012

#### II. ALCANCE DEL INFORME DE FUNDACIONES ESTATALES

##### 1. Entidades tratadas y no tratadas. Cobertura

II.1.1. Fundaciones estatales tratadas

II.1.2. Fundaciones estatales no tratadas

##### 2. Tamaño y modelos de cuentas anuales

II.2.1. Modelos de cuentas anuales utilizados por las fundaciones estatales

II.2.2. Tamaño de las fundaciones estatales

##### 3. Grado de participación

## II.3.1. Fundaciones estatales tratadas según el grado de participación nominal

### 4. Evolución de las principales magnitudes. Serie 2003-2012

## III. INFORMACIÓN A NIVEL AGREGADO

### 1. Análisis económico-financiero

- Relación de entidades tratadas
- Relación de entidades no tratadas

### 2. Estudio y distribución de las principales magnitudes de las fundaciones estatales

#### 2.1. Secciones CNAE

##### **Sección M: Actividades profesionales, científicas y técnicas**

- Relación de entidades tratadas
- Relación de entidades no tratadas

##### **Sección O,Q,S: Administración Pública y Defensa; Seguridad Social obligatoria, Actividades sanitarias y de servicios sociales y Otros servicios**

- Relación de entidades tratadas

##### **Sección P: Educación**

- Relación de entidades tratadas
- Relación de entidades no tratadas

##### **Sección R: Actividades artísticas, recreativas y de entretenimiento**

- Relación de entidades tratadas

#### 2.2. Dependencia ministerial

##### **Ministerio de Educación, Cultura y Deporte**

- Relación de entidades tratadas
- Relación de entidades no tratadas

##### **Ministerio de Economía y Competitividad**

- Relación de entidades tratadas



## **Ministerio de Hacienda y Administraciones Públicas**

- Relación de entidades tratadas
- Relación de entidades no tratadas

## **Ministerio de Industria, Energía y Turismo**

- Relación de entidades tratadas
- Relación de entidades no tratadas

## **Ministerio de Fomento**

- Relación de entidades tratadas

## **Otros ministerios**

- Relación de entidades tratadas

## **IV. AUDITORÍA DE LAS CUENTAS ANUALES**

IV.1. Auditoría de las cuentas anuales por firmas privadas

IV.2. Auditoría de las cuentas anuales por la IGAE

IV.3. Opinión de los informes de auditoría de las cuentas anuales

IV.4. Fundaciones estatales sin auditar o sin acompañar el informe de auditoría

## ÍNDICE DE CUADROS

### INTRODUCCIÓN Y METODOLOGÍA

#### I. INVENTARIO DE FUNDACIONES ESTATALES

##### 1. Clasificaciones

I.1.1. Clasificación económica de las fundaciones estatales

I.1.2. Clasificación por dependencia ministerial de las fundaciones estatales

I.1.3. Clasificación de las fundaciones estatales atendiendo al órgano de protectorado

I.1.4. Clasificación de las fundaciones estatales atendiendo al órgano de protectorado y su adscripción ministerial

I.1.5. Distribución de las fundaciones estatales atendiendo al órgano de protectorado y su consideración en Contabilidad Nacional (SEC 95)

##### 2. Estructura de dominio

I.2.1. Distribución del grado de participación estatal por dependencia ministerial

##### 3. Incidencia de los Planes de Racionalización del Sector Público Fundacional

I.3.1. Incidencia de los Planes de Racionalización del Sector Público Fundacional por sectores de actividad

I.3.2. Incidencia de los Planes de Racionalización del Sector Público Fundacional por dependencia ministerial

##### 4. Serie histórica del inventario 2003-2012

I.4.1. Variaciones en el inventario 2003-2012

I.4.2. Variaciones en el inventario por causas y ejercicios 2003-2012

## **II. ALCANCE DEL INFORME DE FUNDACIONES ESTATALES**

### **1. Entidades tratadas y no tratadas. Cobertura**

II.1.1. Cobertura de las fundaciones estatales por secciones del CNAE

II.1.2. Cobertura de las fundaciones estatales por dependencia ministerial

### **2. Tamaño y modelos de cuentas anuales**

II.2.1. Modelos de cuentas anuales utilizados por las fundaciones estatales

II.2.2. Tamaño de las fundaciones estatales

II.2.3. Principales magnitudes de las fundaciones estatales en función de la plantilla

II.2.4. Principales magnitudes de las fundaciones estatales en función del activo

II.2.5. Principales magnitudes de las fundaciones estatales en función del importe neto de la cifra de negocios

### **3. Grado de participación**

II.3.1. Grado de participación estatal nominal de las fundaciones estatales

II.3.2. Principales magnitudes de las fundaciones estatales según la participación estatal nominal

### **4. Evolución de las principales magnitudes. Serie 2003-2012**

II.4.1. Activo, fondos propios y subvenciones, donaciones y legados recibidos 2003-2012

II.4.2. Coste medio de personal 2003-2012

II.4.3. Ingresos de la actividad propia y mercantiles por empleado 2003-2012

## **III. INFORMACIÓN A NIVEL AGREGADO**

### **1. Análisis económico-financiero**

III.1.1. Balance de situación

III.1.2. Cuenta de resultados

III.1.3. Estado de flujos de efectivo

III.1.4. Indicadores económico-financieros

III.1.5. Ingresos de explotación

III.1.6. Gastos de explotación

III.1.7. Recursos humanos

## **2. Estudio y distribución de las principales magnitudes de las fundaciones estatales**

### **2.1. Secciones CNAE**

III.2.1.1. Distribución de las entidades tratadas

III.2.1.2. Activo

III.2.1.3. Inmovilizado material y Bienes del Patrimonio Histórico

III.2.1.4. Inversiones financieras a largo plazo

III.2.1.5. Usuarios y otros deudores, deudores comerciales y otras cuentas a cobrar

III.2.1.6. Inversiones financieras a corto plazo

III.2.1.7. Patrimonio neto

III.2.1.8. Pasivo

III.2.1.9. Excedente del ejercicio

III.2.1.10. Ingresos de la actividad propia y mercantiles

III.2.1.11. Gastos de personal

III.2.1.12. Recursos humanos

Sección M: Actividades profesionales, científicas y técnicas

III.2.1.13. Balance de situación

III.2.1.14. Cuenta de resultados

III.2.1.15. Estado de flujos de efectivo

III.2.1.16. Indicadores económico-financieros

III.2.1.17. Recursos humanos

Sección O,Q,S: Administración Pública y Defensa; Seguridad Social obligatoria,

Actividades sanitarias y de servicios sociales y Otros servicios

III.2.1.18. Balance de situación

III.2.1.19. Cuenta de resultados

III.2.1.20. Estado de flujos de efectivo

III.2.1.21. Indicadores económico-financieros

III.2.1.22. Recursos humanos

Sección P: Educación

III.2.1.23. Balance de situación

III.2.1.24. Cuenta de resultados

III.2.1.25. Estado de flujos de efectivo

III.2.1.26. Indicadores económico-financieros

III.2.1.27. Recursos humanos

Sección R: Actividades artísticas, recreativas y de entretenimiento

III.2.1.28. Balance de situación

III.2.1.29. Cuenta de resultados

III.2.1.30. Estado de flujos de efectivo

III.2.1.31. Indicadores económico-financieros

III.2.1.32. Recursos humanos

## **2.2. Dependencia ministerial**

III.2.2.1. Distribución de las entidades tratadas

III.2.2.2. Activo

III.2.2.3. Inmovilizado material y Bienes del Patrimonio Histórico

III.2.2.4. Inversiones financieras a largo plazo

III.2.2.5. Usuarios y otros deudores, deudores comerciales y otras cuentas a cobrar

III.2.2.6. Inversiones financieras a corto plazo

III.2.2.7. Patrimonio neto

III.2.2.8. Pasivo

III.2.2.9. Excedente del ejercicio

III.2.2.10. Ingresos de la actividad propia y mercantiles

III.2.2.11. Gastos de personal

III.2.2.12. Recursos humanos

Ministerio de Educación, Cultura y Deporte

III.2.2.13. Balance de situación

III.2.2.14. Cuenta de resultados

III.2.2.15. Estado de flujos de efectivo

III.2.2.16. Indicadores económico-financieros

III.2.2.17. Recursos humanos

Ministerio de Economía y Competitividad

III.2.2.18. Balance de situación

III.2.2.19. Cuenta de resultados

III.2.2.20. Estado de flujos de efectivo

III.2.2.21. Indicadores económico-financieros

III.2.2.22. Recursos humanos

Ministerio de Hacienda y Administraciones Públicas

III.2.2.23. Balance de situación

III.2.2.24. Cuenta de resultados

III.2.2.25. Estado de flujos de efectivo

III.2.2.26. Indicadores económico-financieros

III.2.2.27. Recursos humanos

Ministerio de Industria, Energía y Turismo

III.2.2.28. Balance de situación

III.2.2.29. Cuenta de resultados

III.2.2.30. Estado de flujos de efectivo

III.2.2.31. Indicadores económico-financieros

III.2.2.32. Recursos humanos

Ministerio de Fomento

III.2.2.33. Balance de situación

III.2.2.34. Cuenta de resultados

III.2.2.35. Estado de flujos de efectivo

III.2.2.36. Indicadores económico-financieros

III.2.2.37. Recursos humanos

Otros ministerios

III.2.2.43. Balance de situación

III.2.2.44. Cuenta de resultados

III.2.2.45. Estado de flujos de efectivo

III.2.2.46. Indicadores económico-financieros

III.2.2.47. Recursos humanos

#### **IV. AUDITORÍA DE LAS CUENTAS ANUALES**

IV.1. Alcance de la auditoría financiera de las cuentas anuales

IV.2. Opinión de los informes de auditoría de las cuentas anuales

## ÍNDICE DE GRÁFICOS

### INTRODUCCIÓN Y METODOLOGÍA

#### I. INVENTARIO DE FUNDACIONES ESTATALES

##### 1. Clasificaciones

I.1.1. Clasificación económica de las fundaciones estatales

I.1.2. Clasificación por dependencia ministerial de las fundaciones estatales

I.1.3. Clasificación de las fundaciones estatales atendiendo al órgano de protectorado

##### 2. Estructura de dominio

I.2.1. Distribución del grado de propiedad estatal por dependencia ministerial

##### 3. Incidencia de los Planes de Reestructuración del Sector Público Fundacional

##### 4. Serie histórica del inventario 2003-2012

I.4.1. Inventario de fundaciones estatales 2003-2012

I.4.2. Variaciones en el inventario por causas y ejercicios 2003-2012

#### II. ALCANCE DEL INFORME DE FUNDACIONES ESTATALES

##### 1. Entidades tratadas y no tratadas. Cobertura

II.1.1. Cobertura de las fundaciones estatales por secciones del CNAE

II.1.2. Cobertura de las fundaciones estatales por dependencia ministerial

##### 2. Tamaño y modelos de cuentas anuales

II.2.1. Tamaño de las fundaciones estatales

II.2.2. Principales magnitudes de las fundaciones estatales en función de la plantilla

II.2.3. Principales magnitudes de las fundaciones estatales en función del activo



II.2.4. Principales magnitudes de las fundaciones estatales en función del importe neto de la cifra de negocios

### **3. Grado de participación**

II.3.1. Grado de participación estatal nominal de las fundaciones estatales

II.3.2. Principales magnitudes de las fundaciones estatales según la participación estatal nominal

### **4. Evolución de las principales magnitudes. Serie 2003-2012**

II.4.1. Activo, fondos propios y subvenciones, donaciones y legados recibidos 2003-2012

II.4.2. Coste medio de personal 2003-2012

II.4.3. Ingresos de la actividad propia y mercantiles por empleado 2003-2012

## **III. INFORMACIÓN A NIVEL AGREGADO**

### **1. Análisis económico-financiero**

### **2. Estudio y distribución de las principales magnitudes de las fundaciones estatales**

#### **2.1. Secciones CNAE**

III.2.1.1. Distribución de las entidades tratadas

III.2.1.2. Activo

III.2.1.3. Patrimonio neto

III.2.1.4. Excedente del ejercicio

III.2.1.5. Recursos humanos

Sección M: Actividades profesionales, científicas y técnicas

Estructura de dominio

Sección O,Q,S: Administración Pública y Defensa; Seguridad Social obligatoria,

Actividades sanitarias y de servicios sociales y Otros servicios

Estructura de dominio

Sección P: Educación

Estructura de dominio

Sección R: Actividades artísticas, recreativas y de entretenimiento

Estructura de dominio

**2.2. Dependencia ministerial**

III.2.2.1. Distribución de las entidades tratadas

III.2.2.2. Activo

III.2.2.3. Patrimonio neto

III.2.2.4. Excedente del ejercicio

III.2.2.5. Recursos humanos

**IV. AUDITORÍA DE LAS CUENTAS ANUALES**

IV.1. Alcance de la auditoría financiera de las cuentas anuales

IV.2. Informes de auditoría financiera de las cuentas anuales

IV.3. Opinión de los informes de auditoría de las cuentas anuales

## INTRODUCCIÓN Y METODOLOGÍA

La Intervención General de la Administración del Estado (IGAE) con los datos de la Central de Información Contable de Empresas y Fundaciones Públicas (CICEP), gestionada por la Subdirección General de Intervención, Fiscalización y Análisis Jurídico en otras Áreas Económico Financieras, elabora cada año esta publicación con la finalidad de servir de documento de consulta sobre la información económico-financiera del Sector Público Fundacional Estatal, en este caso la correspondiente al ejercicio 2012.

La actividad fundacional aparece hoy como un instrumento para un tejido social necesariamente abocado a participar con el Estado en el sostenimiento y el estímulo de las actividades de interés general, contribuyendo al desarrollo del sector. En los últimos tiempos, las Fundaciones se contemplan como instituciones que cooperan con los poderes públicos para la consecución de fines de interés general. En la persecución de fines sociales, la Administración utiliza esta figura bien mediante su constitución y/o aportación mayoritaria, o bien facilitando su funcionamiento a través de la financiación de toda o parte de su actuación. El reconocimiento de las Fundaciones para fines de interés general se encuentra en la Ley 50/2002, de 26 de diciembre, de Fundaciones, y el Real Decreto 1337/2005, de 11 de noviembre, por el que se aprueba el Reglamento de Fundaciones de competencia estatal.

La Ley 47/2003, de 26 de noviembre, General Presupuestaria, recoge las Fundaciones del Sector Público Estatal en su artículo 2.1.f) al enumerar, a efectos de su aplicación, las entidades que forman parte del Sector Público Estatal. Asimismo, en su artículo 3.3 señala que el Sector Público Fundacional está integrado por las Fundaciones del Sector Público Estatal definidas en el artículo 44 de la Ley 50/2002, de 26 de diciembre, de Fundaciones, como aquellas en las que concurra alguna de las siguientes circunstancias:

a) Que se constituyan con una aportación mayoritaria, directa o indirecta, de la Administración General del Estado, sus organismos públicos o demás entidades del Sector Público Estatal.

b) Que su patrimonio fundacional, con un carácter de permanencia, esté formado en más de un 50 por 100 por bienes o derechos aportados o cedidos por las referidas entidades.

Cabe citar además, la modificación del artículo 45 de la Ley 50/2002, de Fundaciones, introducida por la Disposición Final Segunda de la Ley 47/2003, de 26 de noviembre, General Presupuestaria, según la cual se amplían los supuestos en los que se requiere autorización previa del Consejo de Ministros, exigiéndose este requisito no sólo para la creación de una Fundación del Sector Público Estatal, y para las cesiones y aportaciones de bienes y derechos, como sucedía con anterioridad, sino también para la transformación, fusión y la extinción, así como para los actos o negocios que impliquen la pérdida de su carácter de Fundación del Sector Público Estatal o la adquisición del carácter de Fundación del Sector Público Estatal de una Fundación preexistente.

En el ámbito contable, con la entrada en vigor del Real Decreto 1491/2011, de 24 de octubre, por el que se aprueban las normas de adaptación del Plan General de Contabilidad a las entidades sin fines lucrativos y el modelo de plan de actuación de las entidades sin fines lucrativos, se pone a disposición de estos sujetos contables un marco de información financiera, en sintonía con el Plan General de Contabilidad y, en consecuencia, con las normas internacionales de información financiera. Las normas de adaptación aprobadas en el año 2011, en vigor para los ejercicios económicos que comiencen a partir del 1 de enero de 2012, tienen la misma estructura que el Plan General de Contabilidad. El artículo 5 del Real Decreto 1491/2011, de 24 de octubre, señala que en todo lo no modificado específicamente por las normas de adaptación, las entidades sin fines lucrativos deben aplicar el Plan General de Contabilidad, en los términos previstos en el Real Decreto 1514/2007, de 16 de noviembre, así como las adaptaciones sectoriales y las Resoluciones del Instituto de Contabilidad y Auditoría de Cuentas (ICAC).

En este contexto, con el objetivo de proporcionar un marco operativo único que contenga todos los elementos necesarios para el registro de las operaciones que puedan realizar, incluidas las que se deriven, en su caso, de la actividad de carácter mercantil o con ánimo de lucro, la Disposición final primera del Real Decreto 1491/2011, de 24 de

octubre, habilita al ICAC para que elabore, mediante Resolución, un texto que de forma refundida presente el Plan de Contabilidad de las Entidades sin Fines Lucrativos, considerando la regulación específica aprobada.

Así, en marzo de 2013 han sido aprobadas las dos resoluciones del Instituto de Contabilidad y Auditoría de Cuentas, a través de las cuáles se aprueban los textos refundidos del Plan de Contabilidad de las entidades sin fines lucrativos (Resolución de 26 de marzo de 2013) y del Plan de Contabilidad de pequeñas y medianas entidades sin fines lucrativos (Resolución de 26 de marzo de 2013). Los textos recogen los criterios aprobados por el Real Decreto 1491/2011, de 24 de octubre, incorporando al mismo tiempo todos los criterios del Plan General de Contabilidad que resultan de aplicación común a las empresas y a estas entidades. La publicación de dos textos refundidos responde a la existencia en el plano mercantil de dos normas en función del tamaño de la entidad.

Las mencionadas resoluciones culminan el proceso de reforma contable, facilitando a las fundaciones un único texto que recoge toda la normativa contable necesaria para el registro y valoración de las distintas operaciones, así como las normas y modelos necesarios para la rendición de cuentas.

Por otro lado, la Orden del Ministerio de Hacienda de 12 de diciembre de 2000, que regula la elaboración de la Cuenta General del Estado, ha sufrido sucesivas modificaciones por la Orden EHA/553/2005, de 25 de febrero; Orden EHA/1681/2009, de 12 de junio; Orden EHA/2043/2010, de 22 de julio, y por la Orden HAP/1638/2012, de 16 de julio, con el objeto de adaptar su estructura a las nuevas normas contables aplicables. Así mismo, la Resolución de 12 de septiembre de 2013, de la Intervención General de la Administración del Estado, adapta los modelos del Sector Público fundacional, a la nueva normativa contable en el ejercicio 2012.

Cabe mencionar a la Orden EHA/2043/2010, de 22 de julio, modificada por la Orden HAP/2161/2013, de 14 de noviembre por la que se regula el procedimiento de remisión de las cuentas anuales y demás información que las entidades del sector público empresarial y fundacional del Estado han de rendir al Tribunal de Cuentas, y de la información de carácter anual, trimestral y mensual a remitir a la Intervención General de la Administración del Estado, que posibilita la remisión de la información económico-financiera anual, trimestral y mensual normalizada a través de medios informáticos y telemáticos, concretamente a través de la aplicación CICEP.red.

Ello supone una mejora en la cumplimentación y remisión de la información, al facilitar a las entidades los modelos y validaciones necesarias para verificar que la misma esté libre de defectos o incoherencias internas. CICEP.red representa también una mejora en las medidas de seguridad que se aplican sobre esta información, al requerirse para el acceso, certificado electrónico y estar firmada electrónicamente.

La presentación de la información contable se ha realizado teniendo en cuenta la información remitida por las fundaciones en el ejercicio 2012, mostrando su equivalente en el ejercicio 2011, con el objeto de facilitar su comparación.

El inventario de las Fundaciones Estatales se gestiona a través de una base de datos permanentemente actualizada que permite conocer en cada momento, su dimensión, estructura y composición. La consideración como Estatal o no de una Fundación tiene gran importancia ya que conlleva una serie de obligaciones legales, exigiéndose soporte documental procedente de fuentes originales para su incorporación, modificación o baja del inventario.

La IGAE centraliza la información correspondiente a las Fundaciones del Sector Público Estatal y aborda anualmente en sus publicaciones una aproximación a la realidad de estas entidades. El presente estudio pretende ofrecer una información completa sobre la actividad, dimensión, fines y actuación a lo largo del ejercicio, facilitando para ello un inventario junto con los datos más significativos.

De acuerdo con lo establecido en la LGP y siguiendo la normativa citada, las Fundaciones del Sector Público Estatal remiten a la IGAE sus cuentas anuales, así como información económico-financiera anual y trimestral normalizada. Esta información se trata de forma individual y sistemática, lo que implica un estudio previo para homogeneizar los datos facilitando así el análisis económico de los distintos niveles de agregación.

Al igual que en publicaciones anteriores, el informe se divide en 4 grandes capítulos. En el primero se recoge el inventario de fundaciones estatales donde se realiza un estudio mostrando su clasificación económica, por dependencia ministerial y atendiendo al órgano de protectorado. Asimismo, se muestra su estructura de dominio reflejando la propiedad estatal nominal y efectiva, recogiendo el apartado tercero la incidencia de los distintos Planes de Racionalización. Asimismo, se proporciona un avance del grado de cumplimiento o ejecución de las medidas de racionalización incluidas en el Acuerdo de

Consejo de Ministros de 20 de septiembre de 2013, publicado por Orden HAP/1816/2013, de 2 de octubre. Con estas medidas se da cumplimiento a las propuestas recogidas en el informe de la Comisión para la Reforma de las Administraciones públicas (CORA). En el último apartado de este capítulo se informa de la serie histórica del inventario de fundaciones para los últimos 10 años.

En el segundo capítulo se analizan las fundaciones tratadas en el informe mostrando su tamaño y modelos de cuentas anuales utilizados en la presentación de las mismas, así como su grado de participación y la evolución de las principales magnitudes durante los últimos 10 años.

En el tercer capítulo se realiza un estudio a nivel agregado de la información económica-financiera de las fundaciones, atendiendo a la clasificación por secciones del CNAE, y por dependencia ministerial.

En el último capítulo se analizan los informes de auditoría financiera de las cuentas anuales de las fundaciones, donde se ofrece información sobre el alcance y opiniones de los mismos.

\*\*\*

Por último, señalar que, sobre la base de la totalidad de entidades inventariadas en CICEP y con la intención de dar a conocer los entes que componen el Sector Público Estatal, actualmente la IGAE publica y difunde a través del portal de Internet del Ministerio de Hacienda y Administraciones Públicas y del portal de la Administración Presupuestaria, el Inventario de Entes del Sector Público Estatal (INVESPE), con información desde el ejercicio 2003. Este inventario está constituido por todas las figuras jurídicas relacionadas en el artículo 2 de la LGP y permite consultarlas atendiendo a diversas clasificaciones, tales como, el tipo de entidad, su régimen contable, su adscripción ministerial, el Sector Público (Administrativo, Empresarial o Fundacional) al que pertenecen o su consideración según los criterios de la Contabilidad Nacional. Asimismo, se proporciona desde el ejercicio 2005 información sobre los Grupos Consolidables Estatales. El acceso a esta información es libre en los portales mencionados y se encuentra en la siguiente dirección:

<http://www.igae.pap.minhap.gob.es/sitios/igae/es-ES/ClnInvespe/Paginas/invespe.aspx>

## I. INVENTARIO DE FUNDACIONES ESTATALES

Las fundaciones estatales, cuyo inventario está constituido en el ejercicio 2012 por 48 fundaciones, han sido clasificadas en el estudio atendiendo a diversos criterios. En un primer momento se ha procedido a catalogarlas de acuerdo a las secciones recogidas en la Clasificación Nacional de Actividades Económicas 2009 (CNAE-2009) en 7 secciones:

- Sección M: Actividades profesionales, científicas y técnicas
- Sección O: Administración Pública y defensa; Seguridad Social obligatoria
- Sección P: Educación
- Sección Q: Actividades sanitarias y de servicios sociales
- Sección R: Actividades artísticas, recreativas y de entretenimiento
- Sección S: Otros servicios
- Sin actividad económica

Como se observa en el **cuadro 1.1.1.**, y **gráfico 1.1.1.**, la sección P (Educación) con 15 fundaciones, seguida de la sección M (Actividades profesionales, científicas y técnicas) con 12 y, de la sección R (Actividades artísticas, recreativas y de entretenimiento) con 10 entidades son las que recogen un mayor número de entidades. Estas tres secciones absorben el 77% del total de fundaciones, poniendo de manifiesto, cómo las fundaciones estatales adquieren un papel importante a la hora de desarrollar fines de interés general como la educación, actividades científicas y artísticas.

La segunda clasificación reflejada en el **cuadro 1.1.2** y **gráfico 1.1.2**, hace referencia al ministerio del que dependen las fundaciones, esto es, el ministerio que realiza la aportación fundacional. El Ministerio de Educación, Cultura y Deporte agrupa al 25 por



100 de las fundaciones, seguida por los Ministerios de Hacienda y Administraciones Públicas y Economía y Competitividad con el 18,75 por 100 y 16,67 por 100 respectivamente. En sentido contrario, los Ministerios con menor número de fundaciones son el de Asuntos Exteriores y de Cooperación con un 4,17 por 100 y los Ministerios de Defensa, Justicia, y Sanidad, Servicios Sociales e Igualdad con un 2,08 por 100 cada uno.

La Administración General del Estado ejerce la función de protectorado de las Fundaciones de competencia estatal que desarrollen su actividad en todo el territorio del Estado o en más de una Comunidad Autónoma, a través de los diferentes Departamentos Ministeriales, (**cuadro 1.1.3.**), cuyas competencias estén más directamente relacionadas con los fines fundacionales: Ministerio de Educación, Cultura y Deporte, Ministerio de Industria, Energía y Turismo, Ministerio de Empleo y Seguridad Social, el Ministerio de Agricultura, Alimentación y Medio Ambiente y el Ministerio de Economía y Competitividad. En otros casos, el Protectorado puede corresponder a las distintas Comunidades Autónomas, cuando actúen solamente en el ámbito territorial de una de ellas. Por último, puede existir un Protectorado compartido entre el Estado y las Comunidades Autónomas.

El Ministerio de Educación, Cultura y Deporte es el que ejerce el protectorado sobre aproximadamente un 52 por 100 del total de Fundaciones Estatales.

Resulta interesante destacar en este sentido, el **cuadro I.1.4.**, donde se realiza una clasificación de las fundaciones atendiendo a los dos últimos criterios. En él se puede observar cómo la adscripción ministerial de las fundaciones estatales no siempre coincide con el ministerio que ejerce el protectorado sobre la fundación, entre otras razones porque no existe un protectorado de fundaciones en todos los ministerios.

El **listado I.1.4**, hace referencia a la consideración de las Fundaciones Estatales según los criterios de la Contabilidad Nacional, ofreciéndose su clasificación según los sectores institucionales del SEC'95: Sociedades no financieras Públicas: Administración Central, Comunidades Autónomas; Administraciones Públicas: Administración Central, Comunidades Autónomas; y Unidad pendiente de clasificación.

En el **apartado I.2.**, se muestra la estructura de dominio de las fundaciones estatales, apareciendo tanto el porcentaje nominal estatal como el efectivo. En el **cuadro I.2.1**, puede observarse como más del 83 por 100 de las fundaciones son propiedad del Estado en su totalidad. En un 4 por 100 de las mismas, la propiedad del Estado oscila entre el 90 y el 100 por 100, y con un grado de propiedad estatal superior al 60 por 100 e inferior al 90 por 100 se encuentra más del 8 por 100 de las fundaciones, porcentaje que disminuye al 4 por 100 para fundaciones con un grado de propiedad estatal inferior al 60 por 100. En este sentido conviene señalar que, en virtud del artículo 45 de la Ley 50/2002, de 26 de diciembre, modificado por la Disposición Final Segunda de la Ley 47/2003, de 26 de noviembre, General Presupuestaria una fundación requiere autorización previa del Consejo de Ministros para perder su condición de fundación estatal aunque las aportaciones fundacionales de carácter estatal se hayan reducido por debajo del 50 por 100.

La reducción del número de fundaciones se inició con el **Plan de Racionalización** de estructuras de la Administración General de Estado, reducción de altos cargos y reordenación del Sector Público aprobado por el Consejo de Ministros, en su reunión celebrada el día 30 de abril de 2010, continuando con el Acuerdo del Consejo de Ministros de 3 de junio de 2011 que supuso la eliminación de tres fundaciones públicas estatales y la reducción de la participación estatal en otras cinco.

La Orden HAP/583/2012 por la que se publica el Acuerdo de Consejo de Ministros de 16 de marzo de 2012 que aprueba el Plan de reestructuración y racionalización del sector público empresarial y fundacional estatal, adoptó diversas medidas de extinción, fusión o pérdida de la posición mayoritaria del Estado respecto de sociedades mercantiles estatales y fundaciones públicas. El resultado de las medidas ha sido conseguir un sector público empresarial y fundacional más racional y mejor dimensionado, evitando duplicidades y solapamientos. Como se indica en el citado acuerdo, su vocación no se agotaba con las medidas específicas que incorporaba sino que debía considerarse como un marco de actuación que permitiera profundizar en el proceso de reestructuración. El citado Plan de reestructuración afectó a 9 fundaciones, si bien en el **listado I.3.1** se relacionan 8 fundaciones, como consecuencia de que la Fundación para la Proyección Internacional de las Universidades españolas-Universidad.es, aparece inicialmente en la citada Orden, cuya medida prevista eran la

fusión o extinción, pero es la Orden HAP/1816/2013, de 2 de Octubre, la que concreta su integración en el Organismo Autónomo Programas Educativos Europeos, por lo que se ha incluido dentro de la última.

Asimismo, cabe señalar que en la citada Orden se estableció la extinción sin liquidación de la Fundación SEPI y de la Fundación Laboral SEPI, como puede observarse en el **listado I.3.1.**, dando lugar a la creación de una nueva denominada Fundación SEPI. La inscripción en el Registro de fundaciones se produjo el 28 de diciembre de 2012, posponiéndose la fecha de efectos de la operación hasta 1 de enero de 2013, razón por la cual las extintas Fundación SEPI y de la Fundación Laboral SEPI, rindieron cuentas en el ejercicio 2012, y son objeto de estudio en el presente informe.

Posteriormente mediante Acuerdo de Consejo de Ministros de 20 de Septiembre de 2013, publicado en Orden HAP/1816/2013, de 2 de Octubre, se acomete un objetivo más ambicioso que el asumido en acuerdos precedentes, autorizando, de conformidad con lo previsto en el artículo 45.1 de la Ley 50/2002, de 26 de diciembre, de Fundaciones, la extinción, fusión o pérdida de la condición de fundación del sector público estatal, de 20 fundaciones, más de una tercera parte de las fundaciones.

En los **cuadros I.3.1 y I.3.2** se muestran el número de fundaciones afectadas en cada uno de los Acuerdos de racionalización, así como las pendientes de ejecutar por sectores de actividad y dependencia ministerial.

En el **apartado I.4**, del informe se presenta la evolución del inventario de fundaciones estatales durante los últimos 10 años, junto con las causas de las variaciones por ejercicio, donde se observa un crecimiento constante del número de fundaciones hasta el año 2008, en el que se alcanza un máximo de 60 fundaciones, para iniciar posteriormente un proceso de disminución hasta el año 2012 donde el número de fundaciones cae a 48.

Los datos recogen la información disponible de las entidades que conforman el sector público fundacional estatal en cada uno de los ejercicios.

# **1 .Clasificaciones**

### I.1.1. Clasificación económica de las fundaciones estatales

Denominación social	Nombre comercial
<b>SECCIÓN M: ACTIVIDADES PROFESIONALES CIENTÍFICAS Y TÉCNICAS</b>	
FUNDACIÓN BIODIVERSIDAD	
FUNDACIÓN CENTRO DE INVESTIGACIÓN DE ENFERMEDADES NEUROLÓGICAS	CIEN
FUNDACIÓN CENTRO NACIONAL DE INVESTIGACIONES CARDIOVASCULARES CARLOS III	CNIC
FUNDACIÓN CENTRO NACIONAL DE INVESTIGACIONES ONCOLÓGICAS CARLOS III	CNIO
FUNDACIÓN CENTRO NACIONAL DE REFERENCIA DE APLICACIÓN DE LAS TECNOLOGÍAS DE LA INFORMACIÓN Y LA COMUNICACIÓN BASADAS EN FUENTES ABIERTAS	CENATIC
FUNDACIÓN CENTRO TECNOLÓGICO AGROALIMENTARIO DE LUGO	CETAL
FUNDACIÓN CIUDAD DE LA ENERGÍA-CIUDEN	CIUDEN
FUNDACIÓN DE AERONÁUTICA Y ASTRONÁUTICA ESPAÑOLAS	FAAE
FUNDACIÓN ESPAÑOLA PARA LA CIENCIA Y LA TECNOLOGÍA	FECYT
FUNDACIÓN ESPAÑOLA PARA LA COOPERACIÓN INTERNACIONAL, SALUD Y POLÍTICA SOCIAL	FUNDACIÓN CSAI
FUNDACIÓN OBSERVATORIO AMBIENTAL DEL PUERTO DE GRANADILLA	OAG
FUNDACIÓN OBSERVATORIO ESPAÑOL DE ACUICULTURA	FOESA
<b>SECCIÓN O: ADMINISTRACIÓN PÚBLICA Y DEFENSA</b>	
FUNDACIÓN AGENCIA NACIONAL DE EVALUACIÓN DE LA CALIDAD Y ACREDITACIÓN	ANECA
FUNDACIÓN INTERNACIONAL Y PARA IBEROAMÉRICA DE ADMINISTRACIÓN Y POLÍTICAS PÚBLICAS	FIIAPP
FUNDACIÓN PARA LA PREVENCIÓN DE RIESGOS LABORALES	
FUNDACIÓN SERVICIO INTERCONFEDERAL DE MEDIACIÓN Y ARBITRAJE	FUNDACIÓN SIMA
<b>SECCIÓN P: EDUCACIÓN</b>	
FUNDACIÓN CANARIA PUERTOS DE LAS PALMAS	
FUNDACIÓN CENTRO DE ESTUDIOS ECONÓMICOS Y COMERCIALES	CECO
FUNDACIÓN COLEGIOS MAYORES MAEC-AECID	
FUNDACIÓN EFE	
FUNDACIÓN ESCUELA DE ORGANIZACIÓN INDUSTRIAL	EOI
FUNDACIÓN ESPAÑOLA PARA LA INNOVACION DE LA ARTESANIA	
FUNDACIÓN GENERAL DE LA UNIVERSIDAD INTERNACIONAL MENÉNDEZ PELAYO	
FUNDACIÓN GENERAL DE LA UNIVERSIDAD NACIONAL DE EDUCACIÓN A DISTANCIA	FUNDACIÓN UNED
FUNDACIÓN IBEROAMERICANA PARA EL FOMENTO DE LA CULTURA Y CIENCIAS DEL MAR	FOMAR
FUNDACIÓN INSTITUTO IBEROAMERICANO DE MERCADOS DE VALORES	

Denominación social	Nombre comercial
FUNDACIÓN LABORAL SEPI (*) FUNDACIÓN PARA EL DESARROLLO DE LA FORMACIÓN EN LAS ZONAS MINERAS DEL CARBÓN FUNDACIÓN PARA LA PROYECCIÓN INTERNACIONAL DE LAS UNIVERSIDADES ESPAÑOLAS-UNIVERSIDAD.ES FUNDACIÓN SEPI (*) FUNDACIÓN TRIPARTITA PARA LA FORMACIÓN EN EL EMPLEO	FUNDACIÓN UNIVERSIDAD.ES
<b>SECCIÓN R: ACTIVIDADES ARTÍSTICAS, RECREATIVAS Y DE ENTRETENIMIENTO</b>	
FUNDACIÓN AENA FUNDACIÓN ALMADEN, FRANCISCO JAVIER DE VILLEGAS FUNDACIÓN CENTRO NACIONAL DEL VIDRIO FUNDACIÓN COLECCIÓN THYSSEN BORNEMISZA FUNDACIÓN DE LOS FERROCARRILES ESPAÑOLES FUNDACIÓN DEL TEATRO REAL FUNDACIÓN ICO FUNDACIÓN LÁZARO GALDIANO FUNDACIÓN MUSEO DO MAR DE GALICIA FUNDACIÓN RESIDENCIA DE ESTUDIANTES	FUNDACIÓN ALMADÉN F.C.N.V.
<b>SECCIÓN Q: ACTIVIDADES SANITARIAS Y DE SERVICIOS SOCIALES</b>	
FUNDACIÓN LABORAL DE MINUSVALIDOS SANTA BARBARA	FUSBA
<b>SECCIÓN S: OTROS SERVICIOS</b>	
FUNDACIÓN ENRESA FUNDACIÓN INSTITUTO DE CULTURA GITANA FUNDACIÓN PLURALISMO Y CONVIVENCIA FUNDACIÓN VICTIMAS DEL TERRORISMO	
<b>SIN ACTIVIDAD ECONÓMICA</b>	
FUNDACIÓN CENTRO ESPAÑOL DE ESTUDIOS DE AMÉRICA LATINA FUNDACIÓN MUSEO TALLER JUAN JOSE	CEDEAL

(\*) La Orden HAP/583/2012 que publica el ACM de 16 de marzo de 2012 por el que se aprueba el Plan de reestructuración y racionalización del sector público empresarial y fundacional estatal, estableció la extinción sin liquidación de la Fundación SEPI y de la Fundación Laboral SEPI, dando lugar a la creación de una nueva denominada Fundación SEPI. La inscripción en el Registro de fundaciones se produjo el 28 de diciembre de 2012, posponiéndose la fecha de efectos de la operación hasta 1 de enero de 2013, razón por la cual las extintas Fundación SEPI y de la Fundación Laboral SEPI, rindieron cuentas en el ejercicio 2012, y son objeto de estudio en el presente informe.

### I.1.1. Clasificación económica de las fundaciones estatales

<b>Secciones CNAE</b>	<b>Número de entidades</b>	<b>Porcentaje</b>
Sección M: Actividades profesionales, científicas y técnicas	12	25,00
Sección O: Administración Pública y defensa; Seguridad Social obligatoria	4	8,33
Sección P: Educación	15	31,25
Sección Q: Actividades sanitarias y de servicios sociales	1	2,08
Sección R: Actividades artísticas, recreativas y de entretenimiento	10	20,83
Sección S: Otros servicios	4	8,33
Sin actividad económica	2	4,17
<b>TOTAL</b>	<b>48</b>	<b>100,00</b>

### I.1.1. Clasificación económica de las fundaciones estatales

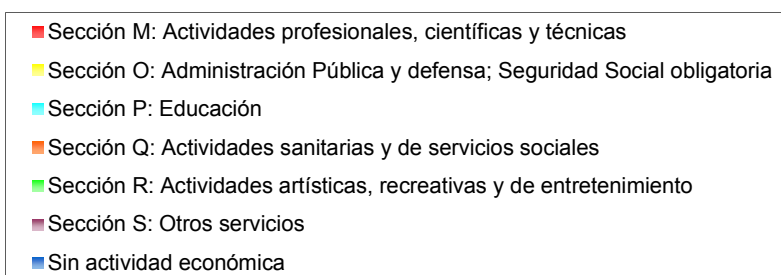
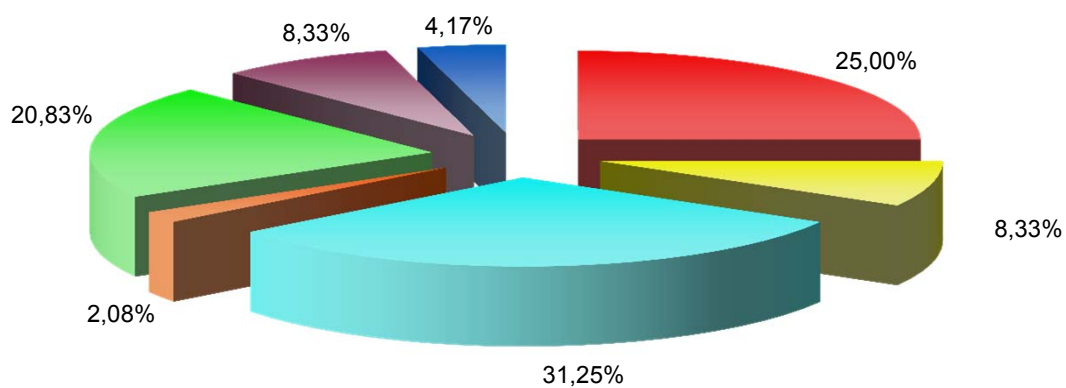



## I.1.2. Clasificación por dependencia ministerial de las fundaciones estatales

Denominación social	Nombre comercial
<b>MINISTERIO EDUCACIÓN, CULTURA Y DEPORTE</b>	
FUNDACIÓN AGENCIA NACIONAL DE EVALUACIÓN DE LA CALIDAD Y ACREDITACIÓN	ANECA
FUNDACIÓN CENTRO ESPAÑOL DE ESTUDIOS DE AMÉRICA LATINA	CEDEAL
FUNDACIÓN CENTRO NACIONAL DEL VIDRIO	F.C.N.V.
FUNDACIÓN COLECCIÓN THYSSEN BORNEMISZA	
FUNDACIÓN DEL TEATRO REAL	
FUNDACIÓN GENERAL DE LA UNIVERSIDAD INTERNACIONAL MENÉNDEZ PELAYO	
FUNDACIÓN GENERAL DE LA UNIVERSIDAD NACIONAL DE EDUCACIÓN A DISTANCIA	FUNDACIÓN UNED
FUNDACIÓN INSTITUTO DE CULTURA GITANA	
FUNDACIÓN LÁZARO GALDIANO	
FUNDACIÓN MUSEO TALLER JUAN JOSE	
FUNDACIÓN PARA LA PROYECCIÓN INTERNACIONAL DE LAS UNIVERSIDADES ESPAÑOLAS-UNIVERSIDAD.ES	FUNDACIÓN UNIVERSIDAD.ES
FUNDACIÓN RESIDENCIA DE ESTUDIANTES	
<b>MINISTERIO DE HACIENDA Y ADMINISTRACIONES PÚBLICAS</b>	
FUNDACIÓN ALMADEN, FRANCISCO JAVIER DE VILLEGAS	FUNDACIÓN ALMADÉN
FUNDACIÓN EFE	
FUNDACIÓN IBEROAMERICANA PARA EL FOMENTO DE LA CULTURA Y CIENCIAS DEL MAR	FOMAR
FUNDACIÓN LABORAL DE MINUSVALIDOS SANTA BARBARA	FUSBA
FUNDACIÓN LABORAL SEPI (*)	
FUNDACIÓN MUSEO DO MAR DE GALICIA	
FUNDACIÓN PARA EL DESARROLLO DE LA FORMACIÓN EN LAS ZONAS MINERAS DEL CARBÓN	
FUNDACIÓN SEPI (*)	
FUNDACIÓN VICTIMAS DEL TERRORISMO	
<b>MINISTERIO DE ECONOMÍA Y COMPETITIVIDAD</b>	
FUNDACIÓN CENTRO DE ESTUDIOS ECONÓMICOS Y COMERCIALES	CECO
FUNDACIÓN CENTRO DE INVESTIGACIÓN DE ENFERMEDADES NEUROLÓGICAS	CIEN
FUNDACIÓN CENTRO NACIONAL DE INVESTIGACIONES CARDIOVASCULARES CARLOS III	CNIC
FUNDACIÓN CENTRO NACIONAL DE INVESTIGACIONES ONCOLÓGICAS CARLOS III	CNIO
FUNDACIÓN ENRESA	

Denominación social	Nombre comercial
FUNDACIÓN ESPAÑOLA PARA LA CIENCIA Y LA TECNOLOGÍA	FECYT
FUNDACIÓN ICO	
FUNDACIÓN INSTITUTO IBEROAMERICANO DE MERCADOS DE VALORES	
<b>MINISTERIO DE INDUSTRIA, ENERGÍA Y TURISMO</b>	
FUNDACIÓN CENTRO NACIONAL DE REFERENCIA DE APLICACIÓN DE LAS TECNOLOGÍAS DE LA INFORMACIÓN Y LA COMUNICACIÓN BASADAS EN FUENTES ABIERTAS	CENATIC
FUNDACIÓN CIUDAD DE LA ENERGÍA-CIUDEN	CIUDEN
FUNDACIÓN ESCUELA DE ORGANIZACIÓN INDUSTRIAL	EOI
FUNDACIÓN ESPAÑOLA PARA LA INNOVACION DE LA ARTESANIA	
<b>MINISTERIO DE FOMENTO</b>	
FUNDACIÓN AENA	
FUNDACIÓN CANARIA PUERTOS DE LAS PALMAS	
FUNDACIÓN DE LOS FERROCARRILES ESPAÑOLES	
FUNDACIÓN OBSERVATORIO AMBIENTAL DEL PUERTO DE GRANADILLA	OAG
<b>MINISTERIO DE AGRICULTURA, ALIMENTACIÓN Y MEDIO AMBIENTE</b>	
FUNDACIÓN BIODIVERSIDAD	
FUNDACIÓN CENTRO TECNOLÓGICO AGROALIMENTARIO DE LUGO	CETAL
FUNDACIÓN OBSERVATORIO ESPAÑOL DE ACUICULTURA	FOESA
<b>MINISTERIO DE EMPLEO Y SEGURIDAD SOCIAL</b>	
FUNDACIÓN PARA LA PREVENCIÓN DE RIESGOS LABORALES	
FUNDACIÓN SERVICIO INTERCONFEDERAL DE MEDIACIÓN Y ARBITRAJE	FUNDACIÓN SIMA
FUNDACIÓN TRIPARTITA PARA LA FORMACIÓN EN EL EMPLEO	
<b>MINISTERIO DE ASUNTOS EXTERIORES Y DE COOPERACIÓN</b>	
FUNDACIÓN COLEGIOS MAYORES MAEC-AECID	
FUNDACIÓN INTERNACIONAL Y PARA IBEROAMÉRICA DE ADMINISTRACIÓN Y POLÍTICAS PÚBLICAS	FIIAPP
<b>MINISTERIO DE DEFENSA</b>	
FUNDACIÓN DE AERONÁUTICA Y ASTRONÁUTICA ESPAÑOLAS	FAAE
<b>MINISTERIO DE JUSTICIA</b>	
FUNDACIÓN PLURALISMO Y CONVIVENCIA	
<b>MINISTERIO DE SANIDAD, SERVICIOS SOCIALES E IGUALDAD</b>	
FUNDACIÓN ESPAÑOLA PARA LA COOPERACIÓN INTERNACIONAL, SALUD Y POLÍTICA SOCIAL	FUNDACIÓN CSAI

(\*) Extinción el 28 de diciembre de 2012, con efectos contables el 1 de enero de 2013

### I.1.2. Clasificación por dependencia ministerial de las fundaciones estatales

<b>Ministerios</b>	<b>Número de entidades</b>	<b>Porcentaje</b>
Educación, Cultura y Deporte	12	25,00
Hacienda y Administraciones Públicas	9	18,75
Economía y Competitividad	8	16,67
Industria, Energía y Turismo	4	8,33
Fomento	4	8,33
Agricultura, Alimentación y Medio Ambiente	3	6,25
Empleo y Seguridad Social	3	6,25
Asuntos Exteriores y de Cooperación	2	4,17
Defensa	1	2,08
Justicia	1	2,08
Sanidad, Servicios Sociales e Igualdad	1	2,08
<b>Total</b>	<b>48</b>	<b>100,00</b>

## I.1.2. Clasificación por dependencia ministerial de las fundaciones estatales

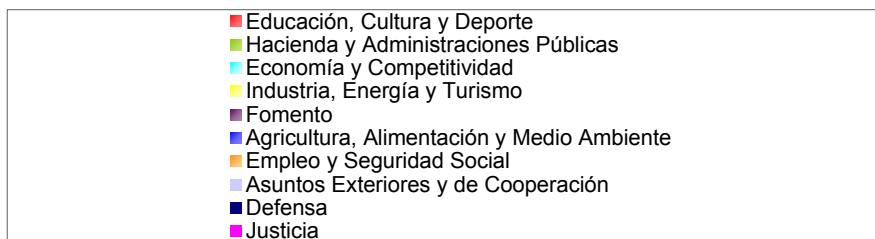
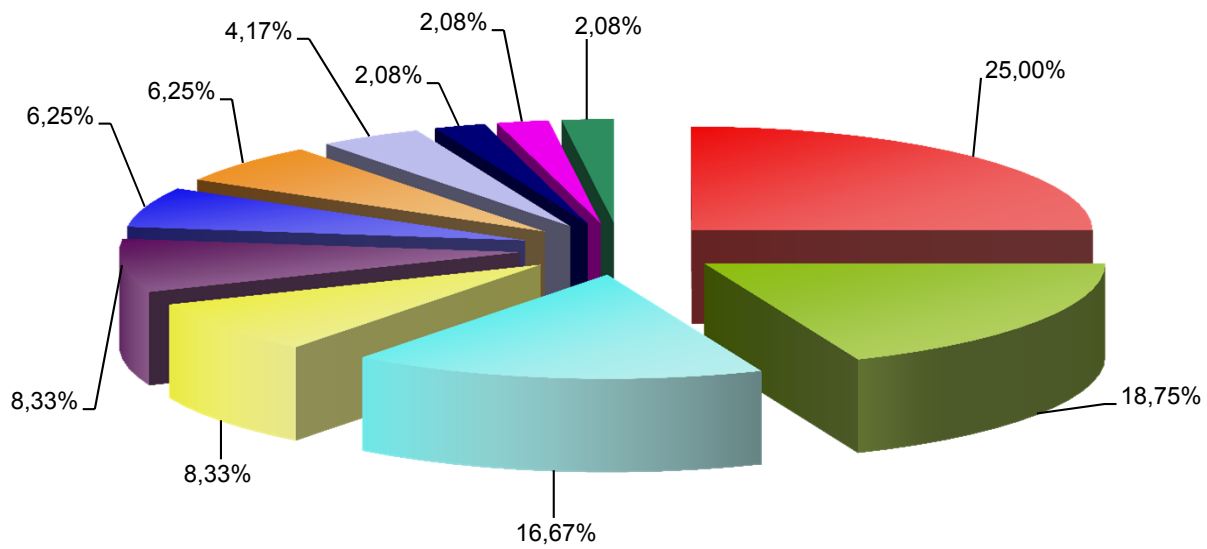

### 1.1.3. Clasificación de las fundaciones estatales atendiendo al órgano de protectorado

Denominación social	Nombre comercial
<b>MINISTERIO DE EDUCACIÓN, CULTURA Y DEPORTES</b>	
FUNDACIÓN AENA	
FUNDACIÓN AGENCIA NACIONAL DE EVALUACIÓN DE LA CALIDAD Y ACREDITACIÓN	ANECA
FUNDACIÓN ALMADEN, FRANCISCO JAVIER DE VILLEGAS	FUNDACIÓN ALMADÉN
FUNDACIÓN CENTRO ESPAÑOL DE ESTUDIOS DE AMÉRICA LATINA	CEDEAL
FUNDACIÓN CENTRO NACIONAL DEL VIDRIO	F.C.N.V.
FUNDACIÓN COLECCIÓN THYSSEN BORNEMISZA	
FUNDACIÓN COLEGIOS MAYORES MAEC-AECID	
FUNDACIÓN DE AERONÁUTICA Y ASTRONÁUTICA ESPAÑOLAS	FAAE
FUNDACIÓN DE LOS FERROCARRILES ESPAÑOLES	
FUNDACIÓN DEL TEATRO REAL	
FUNDACIÓN EFE	
FUNDACIÓN ESPAÑOLA PARA LA CIENCIA Y LA TECNOLOGÍA	FECYT
FUNDACIÓN GENERAL DE LA UNIVERSIDAD INTERNACIONAL MENÉNDEZ PELAYO	
FUNDACIÓN GENERAL DE LA UNIVERSIDAD NACIONAL DE EDUCACIÓN A DISTANCIA	FUNDACIÓN UNED
FUNDACIÓN IBEROAMERICANA PARA EL FOMENTO DE LA CULTURA Y CIENCIAS DEL MAR	FOMAR
FUNDACIÓN ICO	
FUNDACIÓN INSTITUTO DE CULTURA GITANA	
FUNDACIÓN INSTITUTO IBEROAMERICANO DE MERCADOS DE VALORES	
FUNDACIÓN INTERNACIONAL Y PARA IBEROAMÉRICA DE ADMINISTRACIÓN Y POLÍTICAS PÚBLICAS	FIIAPP
FUNDACIÓN LÁZARO GALDIANO	
FUNDACIÓN MUSEO TALLER JUAN JOSE	
FUNDACIÓN PARA LA PROYECCIÓN INTERNACIONAL DE LAS UNIVERSIDADES ESPAÑOLAS-UNIVERSIDAD.ES	FUNDACIÓN UNIVERSIDAD.ES
FUNDACIÓN RESIDENCIA DE ESTUDIANTES	
FUNDACIÓN SEPI (*)	
FUNDACIÓN VICTIMAS DEL TERRORISMO	
<b>MINISTERIO DE INDUSTRIA, ENERGÍA Y TURISMO</b>	
FUNDACIÓN CENTRO DE ESTUDIOS ECONÓMICOS Y COMERCIALES	CECO
FUNDACIÓN CENTRO NACIONAL DE REFERENCIA DE APLICACIÓN DE LAS TECNOLOGÍAS DE LA INFORMACIÓN Y LA COMUNICACIÓN BASADAS EN FUENTES ABIERTAS	CENATIC

Denominación social	Nombre comercial
FUNDACIÓN CIUDAD DE LA ENERGÍA-CIUDEN	CIUDEN
FUNDACIÓN ESCUELA DE ORGANIZACIÓN INDUSTRIAL	EOI
FUNDACIÓN ESPAÑOLA PARA LA INNOVACION DE LA ARTESANIA	
FUNDACIÓN PARA EL DESARROLLO DE LA FORMACIÓN EN LAS ZONAS MINERAS DEL CARBÓN	
<b>MINISTERIO DE EMPLEO Y SEGURIDAD SOCIAL</b>	
FUNDACIÓN LABORAL SEPI (*)	
FUNDACIÓN PARA LA PREVENCIÓN DE RIESGOS LABORALES	
FUNDACIÓN SERVICIO INTERCONFEDERAL DE MEDIACIÓN Y ARBITRAJE	FUNDACIÓN SIMA
FUNDACIÓN TRIPARTITA PARA LA FORMACIÓN EN EL EMPLEO	
<b>MINISTERIO DE AGRICULTURA, ALIMENTACIÓN Y MEDIO AMBIENTE</b>	
FUNDACIÓN BIODIVERSIDAD	
FUNDACIÓN CENTRO TECNOLÓGICO AGROALIMENTARIO DE LUGO	CETAL
FUNDACIÓN OBSERVATORIO ESPAÑOL DE ACUICULTURA	FOESA
<b>MINISTERIO DE ECONOMÍA Y COMPETITIVIDAD</b>	
FUNDACIÓN CENTRO DE INVESTIGACIÓN DE ENFERMEDADES NEUROLÓGICAS	CIEN
FUNDACIÓN CENTRO NACIONAL DE INVESTIGACIONES CARDIOVASCULARES CARLOS III	CNIC
FUNDACIÓN CENTRO NACIONAL DE INVESTIGACIONES ONCOLÓGICAS CARLOS III	CNIO
<b>MINISTERIO DE SANIDAD, SERVICIOS SOCIALES E IGUALDAD</b>	
FUNDACIÓN ENRESA	
FUNDACIÓN ESPAÑOLA PARA LA COOPERACIÓN INTERNACIONAL, SALUD Y POLÍTICA SOCIAL	FUNDACIÓN CSAI
<b>MINISTERIO DE JUSTICIA</b>	
FUNDACIÓN PLURALISMO Y CONVIVENCIA	
<b>MINISTERIO DE FOMENTO</b>	
FUNDACIÓN OBSERVATORIO AMBIENTAL DEL PUERTO DE GRANADILLA	OAG
<b>EN LAS COMUNIDADES AUTÓNOMAS</b>	
FUNDACIÓN CANARIA PUERTOS DE LAS PALMAS	
FUNDACIÓN LABORAL DE MINUSVALIDOS SANTA BARBARA	FUSBA
FUNDACIÓN MUSEO DO MAR DE GALICIA	

(\*) Extinción el 28 de diciembre de 2012, con efectos contables el 1 de enero de 2013

### I.1.3. Clasificación de las fundaciones estatales atendiendo al órgano de protectorado

Protectorados	Número de entidades	Porcentaje
Educación, Cultura y Deportes	25	52,08
Industria, Energía y Turismo	6	12,50
Empleo y Seguridad Social	4	8,33
Agricultura, Alimentación y Medio Ambiente	3	6,25
Economía y Competitividad	3	6,25
Sanidad, Servicios Sociales e Igualdad	2	4,17
Fomento	1	2,08
Justicia	1	2,08
En las Comunidades Autónomas	3	6,25
<b>Total</b>	<b>48</b>	<b>100,00</b>

### I.1.3. Clasificación de las fundaciones estatales atendiendo al órgano de protectorado

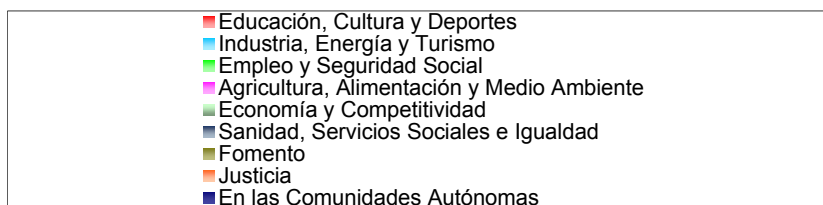
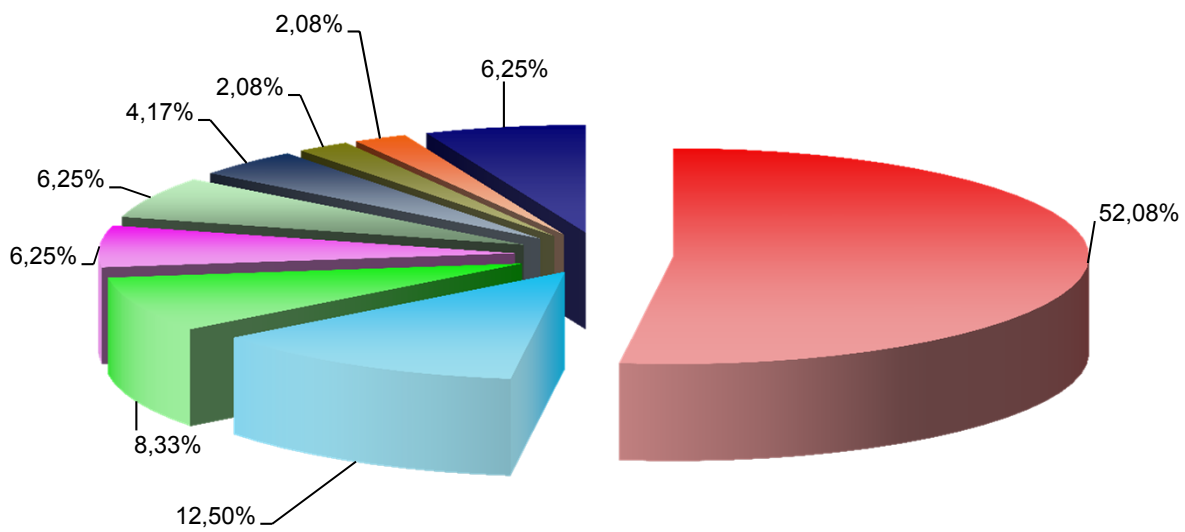



### I.1.4. Clasificación de las fundaciones estatales atendiendo al órgano de protectorado y su adscripción ministerial

<b>Adscripción ministerial</b>	Asuntos Exteriores y de Cooperación	Agricultura, Alimentación y Medio Ambiente	Economía y Competitividad	Educación, Cultura y Deportes	Empleo y Seguridad Social	Defensa	Fomento	Hacienda y Adm. Públicas	Industria, Energía y Turismo	Justicia	Sanidad, Servicios Sociales e Igualdad	<b>TOTAL</b>
<b>Protectorado</b>												
Agricultura, Alimentación y Medio Ambiente		3										<b>3</b>
En las CC.AA.				1				2				<b>3</b>
Economía y Competitividad			3									<b>3</b>
Educación, Cultura y Deportes	2		3	12		1	2	5				<b>25</b>
Empleo y Seguridad Social					3			1				<b>4</b>
Fomento							1					<b>1</b>
Industria, Energía y Turismo			1						5			<b>6</b>
Justicia										1		<b>1</b>
Sanidad, Servicios Sociales e Igualdad			1								1	<b>2</b>
<b>TOTAL</b>	<b>2</b>	<b>3</b>	<b>8</b>	<b>13</b>	<b>3</b>	<b>1</b>	<b>3</b>	<b>8</b>	<b>5</b>	<b>1</b>	<b>1</b>	<b>48</b>

## I.1.4. Consideración de las fundaciones estatales en Contabilidad Nacional (SEC95)

Denominación social	Nombre comercial
<b>S.11001 Sociedades no financieras Públicas: Administración Central</b>	
FUNDACIÓN AENA	
FUNDACIÓN ALMADEN, FRANCISCO JAVIER DE VILLEGAS	FUNDACIÓN ALMADÉN
FUNDACIÓN CANARIA PUERTOS DE LAS PALMAS	
FUNDACIÓN COLEGIOS MAYORES MAEC-AECID	
FUNDACIÓN DE LOS FERROCARRILES ESPAÑOLES	
FUNDACIÓN EFE	
FUNDACIÓN ENRESA	
FUNDACIÓN ICO	
FUNDACIÓN LABORAL DE MINUSVALIDOS SANTA BARBARA	FUSBA
FUNDACIÓN LABORAL SEPI (*)	
FUNDACIÓN SEPI (*)	
<b>S.1311 Administraciones Públicas: Administración Central</b>	
FUNDACIÓN AGENCIA NACIONAL DE EVALUACIÓN DE LA CALIDAD Y ACREDITACIÓN	ANECA
FUNDACIÓN BIODIVERSIDAD	
FUNDACIÓN CENTRO DE ESTUDIOS ECONÓMICOS Y COMERCIALES	CECO
FUNDACIÓN CENTRO DE INVESTIGACIÓN DE ENFERMEDADES NEUROLÓGICAS	CIEN
FUNDACIÓN CENTRO NACIONAL DE INVESTIGACIONES CARDIOVASCULARES CARLOS III	CNIC
FUNDACIÓN CENTRO NACIONAL DE INVESTIGACIONES ONCOLÓGICAS CARLOS III	CNIO
FUNDACIÓN CENTRO NACIONAL DE REFERENCIA DE APLICACIÓN DE LAS TECNOLOGÍAS DE LA INFORMACIÓN Y LA COMUNICACIÓN BASADAS EN FUENTES ABIERTAS	CENATIC
FUNDACIÓN CENTRO NACIONAL DEL VIDRIO	F.C.N.V.
FUNDACIÓN CIUDAD DE LA ENERGÍA-CIUDEN	CIUDEN
FUNDACIÓN COLECCIÓN THYSSEN BORNEMISZA	
FUNDACIÓN DE AERONÁUTICA Y ASTRONÁUTICA ESPAÑOLAS	FAAE
FUNDACIÓN DEL TEATRO REAL	
FUNDACIÓN ESCUELA DE ORGANIZACIÓN INDUSTRIAL	EOI
FUNDACIÓN ESPAÑOLA PARA LA CIENCIA Y LA TECNOLOGÍA	FECYT
FUNDACIÓN ESPAÑOLA PARA LA COOPERACIÓN INTERNACIONAL, SALUD Y POLÍTICA SOCIAL	FUNDACIÓN CSAI
FUNDACIÓN ESPAÑOLA PARA LA INNOVACION DE LA ARTESANIA	

Denominación social	Nombre comercial
FUNDACIÓN GENERAL DE LA UNIVERSIDAD INTERNACIONAL MENÉNDEZ PELAYO	
FUNDACIÓN GENERAL DE LA UNIVERSIDAD NACIONAL DE EDUCACIÓN A DISTANCIA	FUNDACIÓN UNED
FUNDACIÓN IBEROAMERICANA PARA EL FOMENTO DE LA CULTURA Y CIENCIAS DEL MAR	FOMAR
FUNDACIÓN INSTITUTO DE CULTURA GITANA	
FUNDACIÓN INSTITUTO IBEROAMERICANO DE MERCADOS DE VALORES	
FUNDACIÓN INTERNACIONAL Y PARA IBEROAMÉRICA DE ADMINISTRACIÓN Y POLÍTICAS PÚBLICAS	FIIAPP
FUNDACIÓN LÁZARO GALDIANO	
FUNDACIÓN MUSEO DO MAR DE GALICIA	
FUNDACIÓN MUSEO TALLER JUAN JOSE	
FUNDACIÓN OBSERVATORIO ESPAÑOL DE ACUICULTURA	FOESA
FUNDACIÓN PARA EL DESARROLLO DE LA FORMACIÓN EN LAS ZONAS MINERAS DEL CARBÓN	
FUNDACIÓN PARA LA PREVENCIÓN DE RIESGOS LABORALES	
FUNDACIÓN PARA LA PROYECCIÓN INTERNACIONAL DE LAS UNIVERSIDADES ESPAÑOLAS-UNIVERSIDAD.ES	FUNDACIÓN UNIVERSIDAD.ES
FUNDACIÓN PLURALISMO Y CONVIVENCIA	
FUNDACIÓN RESIDENCIA DE ESTUDIANTES	
FUNDACIÓN TRIPARTITA PARA LA FORMACIÓN EN EL EMPLEO	
<b>S.1312 Administraciones Públicas: Comunidades Autónomas</b>	
FUNDACIÓN OBSERVATORIO AMBIENTAL DEL PUERTO DE GRANADILLA	OAG
<b>Unidad pendiente de clasificación</b>	
FUNDACIÓN CENTRO ESPAÑOL DE ESTUDIOS DE AMÉRICA LATINA	CEDEAL
FUNDACIÓN CENTRO TECNOLÓGICO AGROALIMENTARIO DE LUGO	CETAL
FUNDACIÓN SERVICIO INTERCONFEDERAL DE MEDIACIÓN Y ARBITRAJE	FUNDACIÓN SIMA
FUNDACIÓN VICTIMAS DEL TERRORISMO	

(\*) Extinción el 28 de diciembre de 2012, con efectos contables el 1 de enero de 2013

**I.1.5. Distribución de las fundaciones estatales atendiendo al órgano de protectorado y su consideración en Contabilidad Nacional (SEC 95)**

Protectorado	CONTABILIDAD NACIONAL (SEC 95)					Total
	Sociedades no financieras públicas		Administraciones Públicas		Unidad pendiente de clasificación	
	S.11001 Administración Central	S.11001 Comunidades Autónomas	S.1311 Administración Central	S.1312 Comunidades Autónomas		
Agricultura, Alimentación y Medio Ambiente	-	-	2	-	1	3
Economía y Competitividad	-	-	3	-	-	3
Educación, Cultura y Deportes	7	-	16	-	2	25
Empleo y Seguridad Social	1	-	2	-	1	4
Fomento	-	-	-	1	-	1
Industria, Energía y Turismo	-	-	6	-	-	6
Justicia	-	-	1	-	-	1
Sanidad, Servicios Sociales e Igualdad	1	-	1	-	-	2
En las CC.AA.	2	-	1	-	-	3
<b>Total</b>	<b>11</b>	<b>0</b>	<b>32</b>	<b>1</b>	<b>4</b>	<b>48</b>

## **2. Estructura de dominio**

## I.2.1. Estructura de dominio de las fundaciones estatales

Denominación social	Matriz	% Nominal	% Efectivo
FUNDACIÓN AENA	AEROPUERTOS ESPAÑOLES Y NAVEGACION AEREA	100,00	100,00
FUNDACIÓN AGENCIA NACIONAL DE EVALUACIÓN DE LA CALIDAD Y ACREDITACIÓN	ESTADO	100,00	100,00
FUNDACIÓN ALMADEN, FRANCISCO JAVIER DE VILLEGAS	MINAS DE ALMADEN Y ARRAYANES, S.A.	100,00	100,00
FUNDACIÓN BIODIVERSIDAD	MINISTERIO DE AGRICULTURA, ALIMENTACIÓN Y MEDIO AMBIENTE	100,00	100,00
FUNDACIÓN CANARIA PUERTOS DE LAS PALMAS	AUTORIDAD PORTUARIA DE LAS PALMAS	99,00	99,00
FUNDACIÓN CENTRO DE ESTUDIOS ECONÓMICOS Y COMERCIALES	ICEX ESPAÑA EXPORTACIÓN E INVERSIONES	51,00	51,00
	MINISTERIO DE ECONOMÍA Y COMPETITIVIDAD	49,00	49,00
		-----	-----
		100,00	100,00
FUNDACIÓN CENTRO DE INVESTIGACIÓN DE ENFERMEDADES NEUROLÓGICAS	INSTITUTO DE SALUD CARLOS III	100,00	100,00
FUNDACIÓN CENTRO ESPAÑOL DE ESTUDIOS DE AMÉRICA LATINA	ESTADO	100,00	100,00
FUNDACIÓN CENTRO NACIONAL DE INVESTIGACIONES CARDIOVASCULARES CARLOS III	INSTITUTO DE SALUD CARLOS III	100,00	100,00
FUNDACIÓN CENTRO NACIONAL DE INVESTIGACIONES ONCOLÓGICAS CARLOS III	INSTITUTO DE SALUD CARLOS III	100,00	100,00
FUNDACIÓN CENTRO NACIONAL DE REFERENCIA DE APLICACIÓN DE LAS TECNOLOGÍAS DE LA INFORMACIÓN Y LA COMUNICACIÓN BASADAS EN FUENTES ABIERTAS	ENTIDAD PÚBLICA EMPRESARIAL RED.ES	90,00	90,00
FUNDACIÓN CENTRO NACIONAL DEL VIDRIO	ESTADO	76,76	76,76
FUNDACIÓN CENTRO TECNOLÓGICO AGROALIMENTARIO DE LUGO	MINISTERIO DE AGRICULTURA, ALIMENTACIÓN Y MEDIO AMBIENTE	57,52	57,52
FUNDACIÓN CIUDAD DE LA ENERGÍA-CIUDEN	MINISTERIO DE INDUSTRIA, ENERGÍA Y TURISMO	100,00	100,00
FUNDACIÓN COLECCIÓN THYSSEN BORNEMISZA	MINISTERIO DE EDUCACIÓN, CULTURA Y DEPORTE	100,00	100,00
FUNDACIÓN COLEGIOS MAYORES MAEC-AECID	AGENCIA ESPAÑOLA DE COOPERACIÓN INTERNACIONAL PARA EL DESARROLLO	100,00	100,00
FUNDACIÓN DE AERONÁUTICA Y ASTRONÁUTICA ESPAÑOLAS	INSTITUTO NACIONAL DE TÉCNICA AEROSPAZIAL "ESTEBAN TERRADAS"	100,00	100,00
FUNDACIÓN DE LOS FERROCARRILES ESPAÑOLES	ENTIDAD PÚBLICA EMPRESARIAL RENFE-OPERADORA	56,52	56,52
	ADMINISTRADOR DE INFRAESTRUCTURAS FERROVIARIAS	43,48	43,48
	INGENIERIA Y ECONOMIA DEL TRANSPORTE, S.A.	0,00	0,00
		-----	-----
		100,00	100,00
FUNDACIÓN DEL TEATRO REAL	INSTITUTO NACIONAL DE LAS ARTES ESCENICAS Y DE LA MUSICA	72,50	72,50
FUNDACIÓN EFE	AGENCIA EFE, S.A.	100,00	100,00
FUNDACIÓN ENRESA	EMPRESA NACIONAL DE RESIDUOS RADIATIVOS, S.A.	100,00	100,00
FUNDACIÓN ESCUELA DE ORGANIZACIÓN INDUSTRIAL	ESTADO	100,00	100,00
FUNDACIÓN ESPAÑOLA PARA LA CIENCIA Y LA TECNOLOGÍA	ESTADO	100,00	100,00

<b>Denominación social</b>	<b>Matriz</b>	<b>% Nominal</b>	<b>% Efectivo</b>
FUNDACIÓN ESPAÑOLA PARA LA COOPERACIÓN INTERNACIONAL, SALUD Y POLÍTICA SOCIAL	INSTITUTO DE SALUD CARLOS III	100,00	100,00
FUNDACIÓN ESPAÑOLA PARA LA INNOVACION DE LA ARTESANIA	ESTADO	100,00	100,00
FUNDACIÓN GENERAL DE LA UNIVERSIDAD INTERNACIONAL MENÉNDEZ PELAYO	UNIVERSIDAD INTERNACIONAL MENÉNDEZ PELAYO	100,00	100,00
FUNDACIÓN GENERAL DE LA UNIVERSIDAD NACIONAL DE EDUCACIÓN A DISTANCIA	UNIVERSIDAD NACIONAL DE EDUCACIÓN A DISTANCIA	100,00	100,00
	BANCO SANTANDER (*)	0,00	0,00
		-----	-----
		100,00	100,00
FUNDACIÓN IBEROAMERICANA PARA EL FOMENTO DE LA CULTURA Y CIENCIAS DEL MAR	ESTADO	100,00	100,00
FUNDACIÓN ICO	INSTITUTO DE CREDITO OFICIAL	100,00	100,00
FUNDACIÓN INSTITUTO DE CULTURA GITANA	MINISTERIO DE EDUCACIÓN, CULTURA Y DEPORTE	100,00	0,00
FUNDACIÓN INSTITUTO IBEROAMERICANO DE MERCADOS DE VALORES	COMISIÓN NACIONAL DEL MERCADO DE VALORES	100,00	100,00
FUNDACIÓN INTERNACIONAL Y PARA IBEROAMÉRICA DE ADMINISTRACIÓN Y POLÍTICAS PÚBLICAS	AGENCIA ESPAÑOLA DE COOPERACIÓN INTERNACIONAL PARA EL DESARROLLO	63,17	63,17
	INSTITUTO NACIONAL DE ADMINISTRACIÓN PÚBLICA	33,66	33,66
	CENTRO DE ESTUDIOS POLÍTICOS Y CONSTITUCIONALES	3,17	3,17
		-----	-----
		100,00	100,00
FUNDACIÓN LABORAL DE MINUSVALIDOS SANTA BARBARA	HULLERAS DEL NORTE S.A.	100,00	100,00
FUNDACIÓN LABORAL SEPI (**)	SOCIEDAD ESTATAL DE PARTICIPACIONES INDUSTRIALES	69,99	69,99
	IZAR CONSTRUCCIONES NAVALES, S.A. EN LIQUIDACIÓN	30,01	30,01
		-----	-----
		100,00	100,00
FUNDACIÓN LÁZARO GALDIANO	ESTADO	100,00	100,00
FUNDACIÓN MUSEO DO MAR DE GALICIA	CONSORCIO DE LA ZONA FRANCA DE VIGO	100,00	100,00
FUNDACIÓN MUSEO TALLER JUAN JOSE	ESTADO	100,00	100,00
FUNDACIÓN OBSERVATORIO AMBIENTAL DEL PUERTO DE GRANADILLA	AUTORIDAD PORTUARIA DE SANTA CRUZ DE TENERIFE	85,75	85,75
FUNDACIÓN OBSERVATORIO ESPAÑOL DE ACUICULTURA	ESTADO	100,00	100,00
FUNDACIÓN PARA EL DESARROLLO DE LA FORMACIÓN EN LAS ZONAS MINERAS DEL CARBÓN	SOCIEDAD ESTATAL DE PARTICIPACIONES INDUSTRIALES	100,00	100,00
FUNDACIÓN PARA LA PREVENCIÓN DE RIESGOS LABORALES	MINISTERIO DE EMPLEO Y SEGURIDAD SOCIAL	100,00	100,00
FUNDACIÓN PARA LA PROYECCIÓN INTERNACIONAL DE LAS UNIVERSIDADES ESPAÑOLAS-UNIVERSIDAD.ES	ESTADO	100,00	100,00
FUNDACIÓN PLURALISMO Y CONVIVENCIA	MINISTERIO DE JUSTICIA	100,00	100,00
FUNDACIÓN RESIDENCIA DE ESTUDIANTES	AGENCIA ESTATAL CONSEJO SUPERIOR DE INVESTIGACIONES CIENTÍFICAS	80,31	80,31
	MINISTERIO DE EDUCACIÓN, CULTURA Y DEPORTE	3,21	3,21
	BBVA (*)	0,00	0,00

<b>Denominación social</b>	<b>Matriz</b>	<b>% Nominal</b>	<b>% Efectivo</b>
	FUNDACIÓN CAROLINA (*)	0,00	0,00
		-----	-----
		83,52	83,52
FUNDACIÓN SEPI (**)	SOCIEDAD ESTATAL DE PARTICIPACIONES INDUSTRIALES	100,00	100,00
FUNDACIÓN SERVICIO INTERCONFEDERAL DE MEDIACIÓN Y ARBITRAJE	ESTADO	100,00	100,00
FUNDACIÓN TRIPARTITA PARA LA FORMACIÓN EN EL EMPLEO	SERVICIO PÚBLICO DE EMPLEO ESTATAL	52,94	52,94
FUNDACIÓN VICTIMAS DEL TERRORISMO	MINISTERIO DE HACIENDA Y ADMINISTRACIONES PÚBLICAS	100,00	100,00

(\*) Empresa privada con participación pública

(\*\*) La Orden HAP/583/2012 que publica el ACM de 16 de marzo de 2012 por el que se aprueba el Plan de reestructuración y racionalización del sector público empresarial y fundacional estatal, estableció la extinción sin liquidación de la Fundación SEPI y de la Fundación Laboral SEPI, dando lugar a la creación de una nueva denominada Fundación SEPI. La inscripción en el Registro de fundaciones se produjo el 28 de diciembre de 2012, posponiéndose la fecha de efectos de la operación hasta 1 de enero de 2013, razón por la cual las extintas Fundación SEPI y de la Fundación Laboral SEPI, rindieron cuentas en el ejercicio 2012, y son objeto de estudio en el presente informe.



## **I.2.2. Distribución del grado de propiedad estatal nominal**

**100%**

FUNDACIÓN AENA

FUNDACIÓN AGENCIA NACIONAL DE EVALUACIÓN DE LA CALIDAD Y ACREDITACIÓN

FUNDACIÓN ALMADEN, FRANCISCO JAVIER DE VILLEGAS

FUNDACIÓN BIODIVERSIDAD

FUNDACIÓN CENTRO DE ESTUDIOS ECONÓMICOS Y COMERCIALES

FUNDACIÓN CENTRO DE INVESTIGACIÓN DE ENFERMEDADES NEUROLÓGICAS

FUNDACIÓN CENTRO ESPAÑOL DE ESTUDIOS DE AMÉRICA LATINA

FUNDACIÓN CENTRO NACIONAL DE INVESTIGACIONES CARDIOVASCULARES CARLOS III

FUNDACIÓN CENTRO NACIONAL DE INVESTIGACIONES ONCOLÓGICAS CARLOS III

FUNDACIÓN CIUDAD DE LA ENERGÍA-CIUDEN

FUNDACIÓN COLECCIÓN THYSSEN BORNEMISZA

FUNDACIÓN COLEGIOS MAYORES MAEC-AECID

FUNDACIÓN DE AERONÁUTICA Y ASTRONÁUTICA ESPAÑOLAS

FUNDACIÓN DE LOS FERROCARRILES ESPAÑOLES

FUNDACIÓN EFE

FUNDACIÓN ENRESA

FUNDACIÓN ESCUELA DE ORGANIZACIÓN INDUSTRIAL

FUNDACIÓN ESPAÑOLA PARA LA CIENCIA Y LA TECNOLOGÍA

FUNDACIÓN ESPAÑOLA PARA LA COOPERACIÓN INTERNACIONAL, SALUD Y POLÍTICA SOCIAL

FUNDACIÓN ESPAÑOLA PARA LA INNOVACION DE LA ARTESANIA

FUNDACIÓN GENERAL DE LA UNIVERSIDAD INTERNACIONAL MENÉNDEZ PELAYO

FUNDACIÓN GENERAL DE LA UNIVERSIDAD NACIONAL DE EDUCACIÓN A DISTANCIA

FUNDACIÓN IBEROAMERICANA PARA EL FOMENTO DE LA CULTURA Y CIENCIAS DEL MAR

FUNDACIÓN ICO

FUNDACIÓN INSTITUTO DE CULTURA GITANA

FUNDACIÓN INSTITUTO IBEROAMERICANO DE MERCADOS DE VALORES

FUNDACIÓN INTERNACIONAL Y PARA IBEROAMÉRICA DE ADMINISTRACIÓN Y POLÍTICAS PÚBLICAS

FUNDACIÓN LABORAL DE MINUSVALIDOS SANTA BARBARA

FUNDACIÓN LABORAL SEPI (\*)

FUNDACIÓN LÁZARO GALDIANO

FUNDACIÓN MUSEO DO MAR DE GALICIA

FUNDACIÓN MUSEO TALLER JUAN JOSE

FUNDACIÓN OBSERVATORIO ESPAÑOL DE ACUICULTURA

FUNDACIÓN PARA EL DESARROLLO DE LA FORMACIÓN EN LAS ZONAS MINERAS DEL CARBÓN

FUNDACIÓN PARA LA PREVENCIÓN DE RIESGOS LABORALES

FUNDACIÓN PARA LA PROYECCIÓN INTERNACIONAL DE LAS UNIVERSIDADES ESPAÑOLAS-UNIVERSIDAD.ES

FUNDACIÓN PLURALISMO Y CONVIVENCIA

FUNDACIÓN SEPI (\*)

FUNDACIÓN SERVICIO INTERCONFEDERAL DE MEDIACIÓN Y ARBITRAJE

FUNDACIÓN VICTIMAS DEL TERRORISMO

**< 100% y ≥ 90%**

FUNDACIÓN CANARIA PUERTOS DE LAS PALMAS

FUNDACIÓN CENTRO NACIONAL DE REFERENCIA DE APLICACIÓN DE LAS TECNOLOGÍAS DE LA INFORMACIÓN Y LA COMUNICACIÓN BASADAS EN FUENTES ABIERTAS

**< 90% y > 60%**

FUNDACIÓN CENTRO NACIONAL DEL VIDRIO

FUNDACIÓN DEL TEATRO REAL

FUNDACIÓN OBSERVATORIO AMBIENTAL DEL PUERTO DE GRANADILLA

FUNDACIÓN RESIDENCIA DE ESTUDIANTES

**≤ 60%**

FUNDACIÓN CENTRO TECNOLÓGICO AGROALIMENTARIO DE LUGO

FUNDACIÓN TRIPARTITA PARA LA FORMACIÓN EN EL EMPLEO

(\*) Extinción el 28 de diciembre de 2012, con efectos contables el 1 de enero de 2013

### I.2.1. Distribución del grado de propiedad estatal por dependencia ministerial

Participación estatal Ministerios	100%	< 100% y ≥ 90%	< 90% y > 60%	≤ 60%	Total
	Educación, Cultura y Deporte	9	-	3	-
Hacienda y Administraciones Públicas	9	-	-	-	9
Economía y Competitividad	8	-	-	-	8
Industria, Energía y Turismo	3	1	-	-	4
Fomento	2	1	1	-	4
Agricultura, Alimentación y Medio Ambiente	2	-	-	1	3
Empleo y Seguridad Social	2	-	-	1	3
Asuntos Exteriores y de Cooperación	2	-	-	-	2
Defensa	1	-	-	-	1
Justicia	1	-	-	-	1
Sanidad, Servicios Sociales e Igualdad	1	-	-	-	1
<b>Total</b>	<b>40</b>	<b>2</b>	<b>4</b>	<b>2</b>	<b>48</b>

## I.2.1. Distribución del grado de propiedad estatal por dependencia ministerial

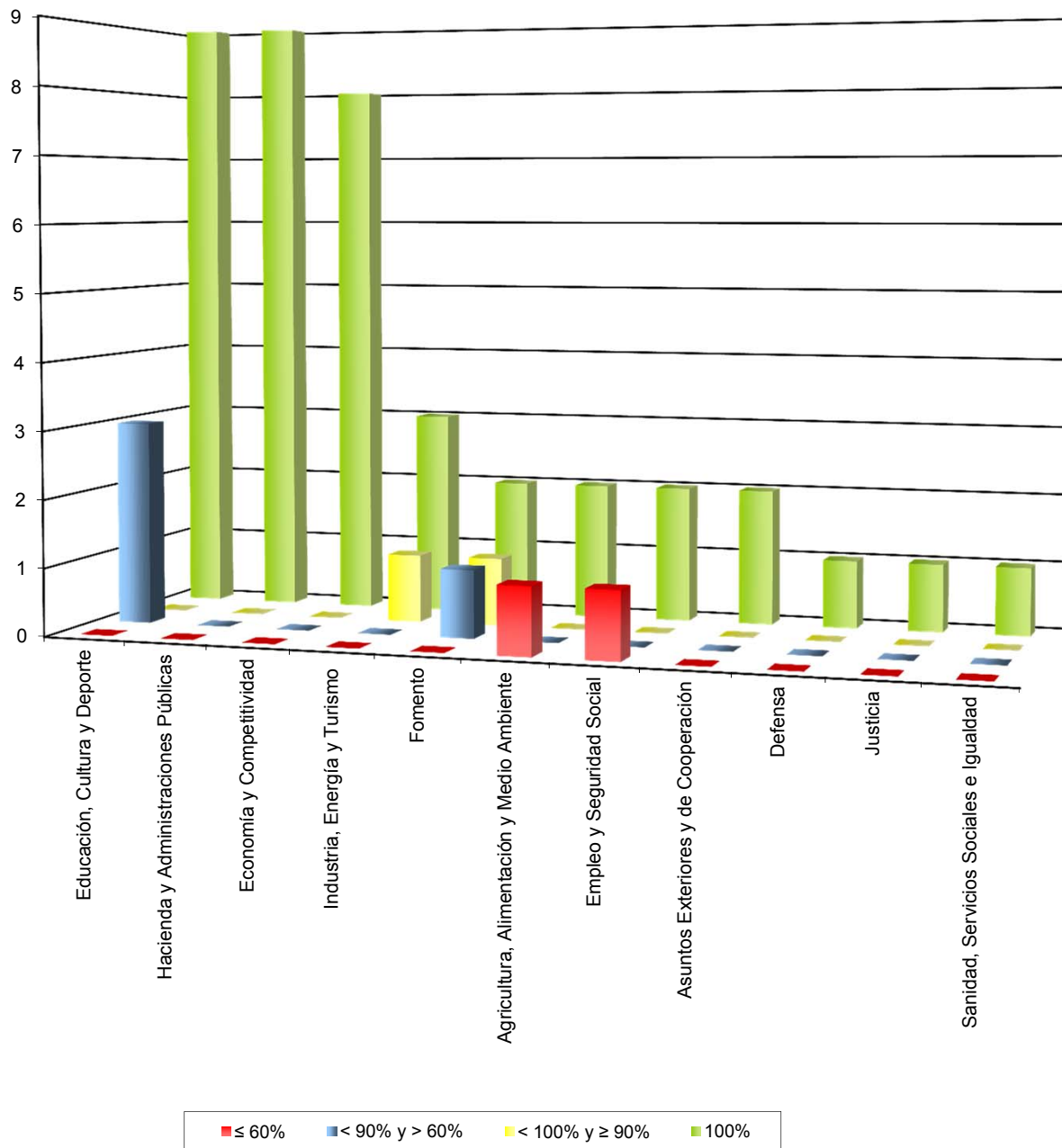

### **3. Incidencia de los planes de Racionalización del Sector Público Fundacional**

### I.3.1. Incidencia de los Planes de Racionalización del Sector Público Fundacional (hasta la fecha de elaboración de esta publicación)

Fundación	Medida Prevista	Cumplimiento de la medida/Observaciones	Pérdida de la condición de entidad del S.P. estatal/ Inscripción en el Registro
<b>Acuerdo de racionalización del sector público empresarial adoptado por A.C.M. de 3/6/2011</b>			
FUNDACIÓN CENER-CIEMAT	Pérdida de la condición de Fundación del Sector Público Estatal	Traspaso de titularidad a la Comunidad Foral de Navarra	27/05/2011
FUNDACIÓN CENTRO ESPAÑOL DE ESTUDIOS DE AMÉRICA LATINA	Liquidación/Disolución/Extinción	-	-
FUNDACIÓN DE ESTUDIOS DE POSTGRADO EN IBEROAMERICA	Liquidación/Disolución/Extinción	Liquidación y extinción	20/06/2011
FUNDACIÓN DEL ESPAÑOL URGENTE FUNDÉU BBVA	Pérdida de la condición de Fundación del Sector Público Estatal	Privatización	21/10/2011
FUNDACIÓN ENTORNO, EMPRESA Y MEDIO AMBIENTE	Pérdida de la condición de Fundación del Sector Público Estatal	Privatización	21/10/2011
FUNDACIÓN INSTITUTO PORTUARIO DE ESTUDIOS Y COOPERACION COMUNIDAD VALENCIANA	Pérdida de la condición de Fundación del Sector Público Estatal	Traspaso de titularidad a la Generalitat Valenciana	04/11/2011
FUNDACIÓN MUSEO CERRALBO	Pérdida de la condición de Fundación del Sector Público Estatal	Modificación del porcentaje de participación estatal y por consiguiente pérdida de su condición estatal	02/12/2011
FUNDACIÓN REAL CASA DE LA MONEDA	Liquidación/Disolución/Extinción	Extinción prevista en la D.A. única del Real Decreto 390/2011	02/12/2011
<b>Orden HAP/583/2012, de 20 de marzo, por el que se publica el A.C.M. de 16/3/2012, por el que se aprueba el plan de reestructuración y racionalización del sector público empresarial y fundacional</b>			
FUNDACIÓN EFE	Fusión o Extinción	Liquidación y extinción, siendo la sociedad Agencia Efe, S.A. la entidad destinataria de los bienes y derechos resultantes de su liquidación	01/07/2013
FUNDACIÓN ESCUELA DE ORGANIZACIÓN INDUSTRIAL	Fusión o Extinción	-	-

Fundación	Medida Prevista	Cumplimiento de la medida/Observaciones	Pérdida de la condición de entidad del S.P. estatal/ Inscripción en el Registro
FUNDACIÓN GENERAL DE LA UNIVERSIDAD INTERNACIONAL MENÉNDEZ PELAYO	Fusión o Extinción	Fusión por absorción de la Fundación para la Proyección Internacional de las Universidades Españolas-Universidad.es (absorbente) y la Fundación General de la Universidad Internacional Menéndez Pelayo	11/03/2013
FUNDACIÓN LABORAL SEPI	Fusión o Extinción	Fusión sin liquidación de Fundación SEPI y Fundación Laboral SEPI	28/12/2012
FUNDACIÓN OBSERVATORIO DE PROSPECTIVA TECNOLÓGICA INDUSTRIAL	Fusión o Extinción	Fusión por absorción de la Fundación Escuela de Organización Industrial a la Fundación Observatorio de Prospectiva Tecnológica Industrial (OPTI)	13/09/2012
FUNDACIÓN PARA EL DESARROLLO DE LA INVESTIGACIÓN EN GENÓMICA Y PROTEÓMICA	Fusión o Extinción	Fusión por absorción de la Fundación Española para la Ciencia y la Tecnología (absorbente) y la Fundación para el Desarrollo de la Investigación en Genómica y Proteómica (absorbida).	21/12/2012
FUNDACIÓN SEPI	Fusión o Extinción	Fusión sin liquidación de Fundación SEPI y Fundación Laboral SEPI	28/12/2012
FUNDACIÓN TRANSPORTE Y FORMACIÓN	Fusión o Extinción	Extinción y liquidación de la Fundación	31/10/2012
<b>Orden HAP/1816/2013, de 2 de octubre, por la que se publica el A.C.M. de 20/9/2013 por el que se adoptan medidas de reestructuración y racionalización del sector público fundacional y empresarial</b>			
FUNDACIÓN AENA	Fusión o Extinción	Integración en la futura Fundación del Transporte	-
FUNDACIÓN AGENCIA NACIONAL DE EVALUACIÓN DE LA CALIDAD Y ACREDITACIÓN	Integración de su actividad en la Administración General o en otras entidades del Sector Público Estatal	Su actividad será integrada en el organismo Agencia Nacional de la Evaluación de la Calidad y la Acreditación	-
FUNDACIÓN ALMADEN, FRANCISCO JAVIER DE VILLEGAS	Liquidación/Disolución/Extinción		-
FUNDACIÓN CANARIA PUERTOS DE LAS PALMAS	Pérdida de la condición de Fundación del Sector Público Estatal		-
FUNDACIÓN CENTRO DE ESTUDIOS ECONÓMICOS Y COMERCIALES	Integración de su actividad en la Administración General o en otras entidades del Sector Público Estatal	Su actividad será integrada en el ICEX	-

Fundación	Medida Prevista	Cumplimiento de la medida/Observaciones	Pérdida de la condición de entidad del S.P. estatal/ Inscripción en el Registro
FUNDACIÓN CENTRO NACIONAL DE REFERENCIA DE APLICACIÓN DE LAS TECNOLOGÍAS DE LA INFORMACIÓN Y LA COMUNICACIÓN BASADAS EN FUENTES ABIERTAS	Integración de su actividad en la Administración General o en otras entidades del Sector Público Estatal	Su actividad será integrada en Red.es	-
FUNDACIÓN CENTRO TECNOLÓGICO AGROALIMENTARIO DE LUGO	Pérdida de la condición de Fundación del Sector Público Estatal	Fusión por absorción de la Fundación Centro Tecnológico Lácteo de Galicia (CTLÁCTEO)	-
FUNDACIÓN CIUDAD DE LA ENERGÍA-CIUDEN	Integración de su actividad en la Administración General o en otras entidades del Sector Público Estatal	Su actividad será integrada en el IDAE	-
FUNDACIÓN COLEGIOS MAYORES MAEC-AECID	Fusión o Extinción	Integración en la Fundación EOI por fusión	-
FUNDACIÓN DE AERONÁUTICA Y ASTRONÁUTICA ESPAÑOLAS	Pérdida de la condición de Fundación del Sector Público Estatal		-
FUNDACIÓN DE LOS FERROCARRILES ESPAÑOLES	Fusión o Extinción	Integración en la futura Fundación del Transporte	-
FUNDACIÓN ENRESA	Liquidación/Disolución/Extinción		-
FUNDACIÓN ESPAÑOLA PARA LA INNOVACION DE LA ARTESANIA	Fusión o Extinción	Integración en la Fundación EOI por fusión	-
FUNDACIÓN GENERAL DE LA UNIVERSIDAD NACIONAL DE EDUCACIÓN A DISTANCIA	Pérdida de la condición de Fundación del Sector Público Estatal		-
FUNDACIÓN IBEROAMERICANA PARA EL FOMENTO DE LA CULTURA Y CIENCIAS DEL MAR	Fusión o Extinción	Integración en la Fundación Biodiversidad	-
FUNDACIÓN MUSEO DO MAR DE GALICIA	Pérdida de la condición de Fundación del Sector Público Estatal		-
FUNDACIÓN MUSEO TALLER JUAN JOSE	Liquidación/Disolución/Extinción		-



Fundación	Medida Prevista	Cumplimiento de la medida/Observaciones	Pérdida de la condición de entidad del S.P. estatal/ Inscripción en el Registro
FUNDACIÓN OBSERVATORIO ESPAÑOL DE ACUICULTURA	Fusión o Extinción	Integración en la Fundación Biodiversidad	-
FUNDACIÓN PARA EL DESARROLLO DE LA FORMACIÓN EN LAS ZONAS MINERAS DEL CARBÓN	Liquidación/Disolución/Extinción		-
FUNDACIÓN PARA LA PROYECCIÓN INTERNACIONAL DE LAS UNIVERSIDADES ESPAÑOLAS-UNIVERSIDAD.ES	Integración de su actividad en la Administración General o en otras entidades del Sector Público Estatal	Su actividad se integrará en el Organismo Autónomo Programas Educativos Europeos	-

**I.3.1. Incidencia de los Planes de Racionalización del Sector Público Fundacional por sectores de actividad  
(medidas pendientes de ejecutar a febrero 2014)**

SECTOR DE ACTIVIDAD	A.C.M. 3/6/2011		A.C.M. 16/3/2012		A.C.M. de 20/9/2013		TOTAL		
	Número de entidades afectadas	Pendiente de ejecutar	Número de entidades afectadas	Pendiente de ejecutar	Número de entidades afectadas	Pendiente de ejecutar	Número de entidades afectadas	Pendiente de ejecutar	% Ejecutado
Sección M: Actividades profesionales, científicas y técnicas	3		2		5	5	10	5	50,00
Sección O: Administración Pública y defensa; Seguridad Social obligatoria			5	1	9	9	14	10	28,57
Sección Q: Actividades sanitarias y de servicios sociales			1				1	0	100,00
Sección R: Actividades artísticas, recreativas y de entretenimiento	3				4	4	7	4	42,86
Sección S: Otros servicios					1	1	1	1	0,00
Sin actividad económica	2	1			1	1	3	2	33,33
<b>TOTAL</b>	<b>8</b>	<b>1</b>	<b>8</b>	<b>1</b>	<b>20</b>	<b>20</b>	<b>36</b>	<b>22</b>	<b>38,89</b>

**I.3.2. Incidencia de los Planes de Racionalización del Sector Público Fundacional por dependencia ministerial  
(medidas pendientes de ejecutar a febrero 2014)**

MINISTERIO	A.C.M. 3/6/2011		A.C.M. 16/3/2012		A.C.M. de 20/9/2013		TOTAL		
	Número de entidades afectadas	Pendiente de ejecutar	Número de entidades afectadas	Pendiente de ejecutar	Número de entidades afectadas	Pendiente de ejecutar	Número de entidades afectadas	Pendiente de ejecutar	% Ejecutado
Educación, Cultura y Deporte	3	1	1		4	4	8	5	37,50
Hacienda y Administraciones Públicas	3		3		4	4	10	4	60,00
Economía y Competitividad	1		1		2	2	4	2	50,00
Industria, Energía y Turismo			2	1	3	3	5	4	20,00
Fomento	1		1		3	3	5	3	40,00
Agricultura, Alimentación y Medio Ambiente					2	2	2	2	0,00
Asuntos Exteriores y de Cooperación					1	1	1	1	0,00
Defensa					1	1	1	1	0,00
<b>TOTAL</b>	<b>8</b>	<b>1</b>	<b>8</b>	<b>1</b>	<b>20</b>	<b>20</b>	<b>36</b>	<b>22</b>	<b>38,89</b>

## **4. Serie histórica del inventario 2003-2012**

#### I.4.1. Variaciones en el inventario 2003-2012

<b>Años</b>	<b>Altas del ejercicio</b>	<b>Bajas del ejercicio</b>	<b>Inventario a fin de ejercicio</b>
<b>2012</b>	-	3	48
<b>2011</b>	-	7	51
<b>2010</b>	-	-	58
<b>2009</b>	1	3	58
<b>2008</b>	4	-	60
<b>2007</b>	3	1	56
<b>2006</b>	1	1	54
<b>2005</b>	2	-	54
<b>2004</b>	1	1	52
<b>2003</b>	3	1	52

## I.4.1. Inventario de fundaciones estatales 2003-2012

nº fundaciones

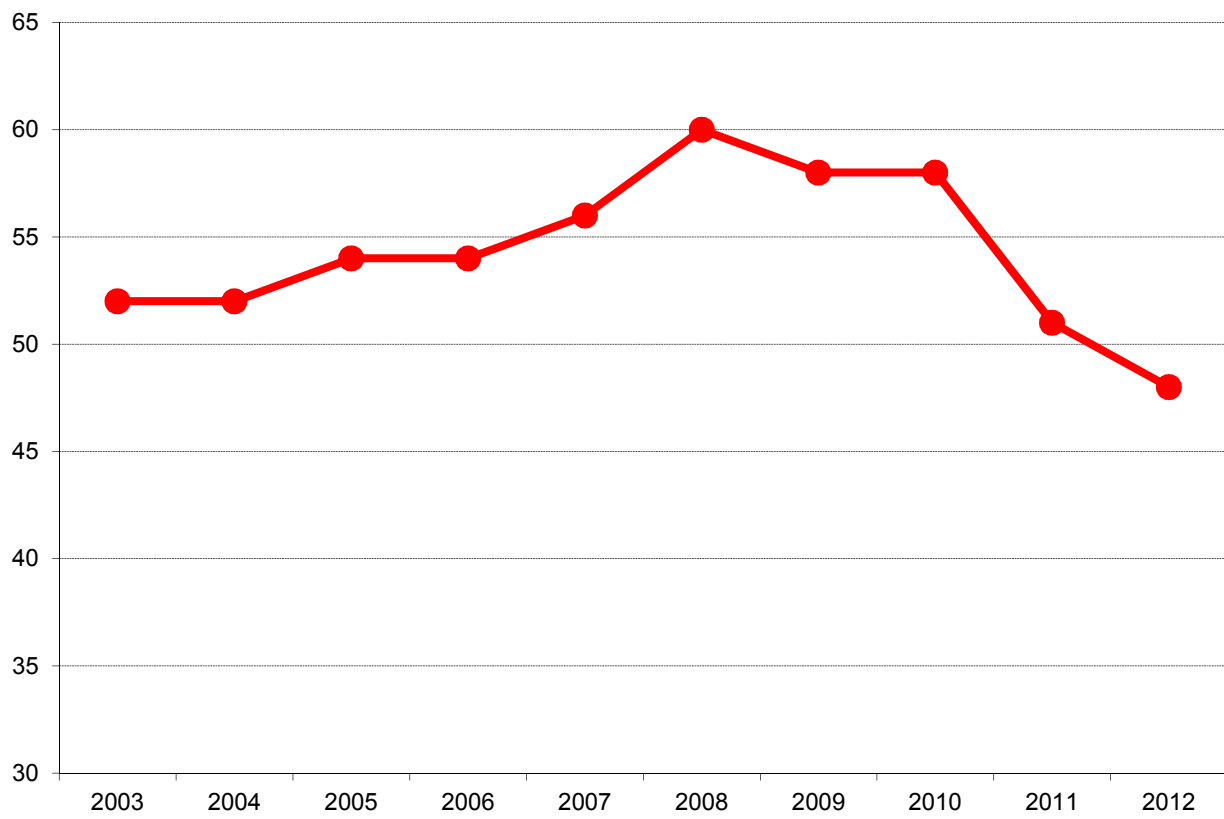

**I.4.2. Variaciones en el inventario por causas y ejercicios 2003-2012**

<b>Años</b>	<b>Altas</b>			<b>Bajas</b>				
	Constitución en el año	Adquisición de participación mayoritaria	Se cumplen los requisitos que exige la legislación vigente	Liquidación, disolución o extinción	Fusión, absorción o transformación	Pérdida de participación mayoritaria	Se dejan de cumplir los requisitos que exige la legislación vigente	Privatización
<b>2.012</b>	-	-	-	1	2	-	-	-
<b>2.011</b>	-	-	-	2	-	2	-	3
<b>2.010</b>	-	-	-	-	-	-	-	-
<b>2.009</b>	1	-	-	3	-	-	-	-
<b>2.008</b>	4	-	-	-	-	-	-	-
<b>2.007</b>	3	-	-	-	-	-	1	-
<b>2.006</b>	1	-	-	-	1	-	-	-
<b>2.005</b>	2	-	-	-	-	-	-	-
<b>2.004</b>	-	-	1	1	-	-	-	-
<b>2.003</b>	2	1	-	1	-	-	-	-

## I.4.2. Variaciones en el inventario por causas y ejercicios 2003-2012

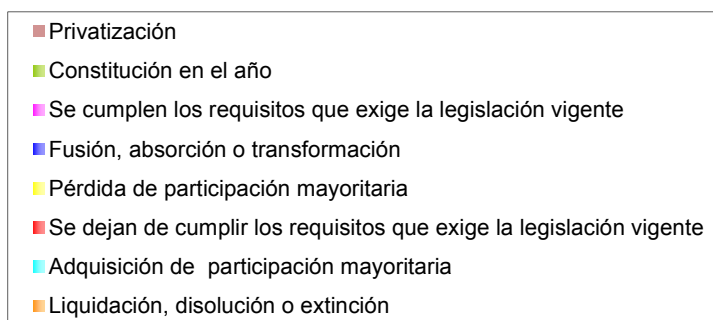
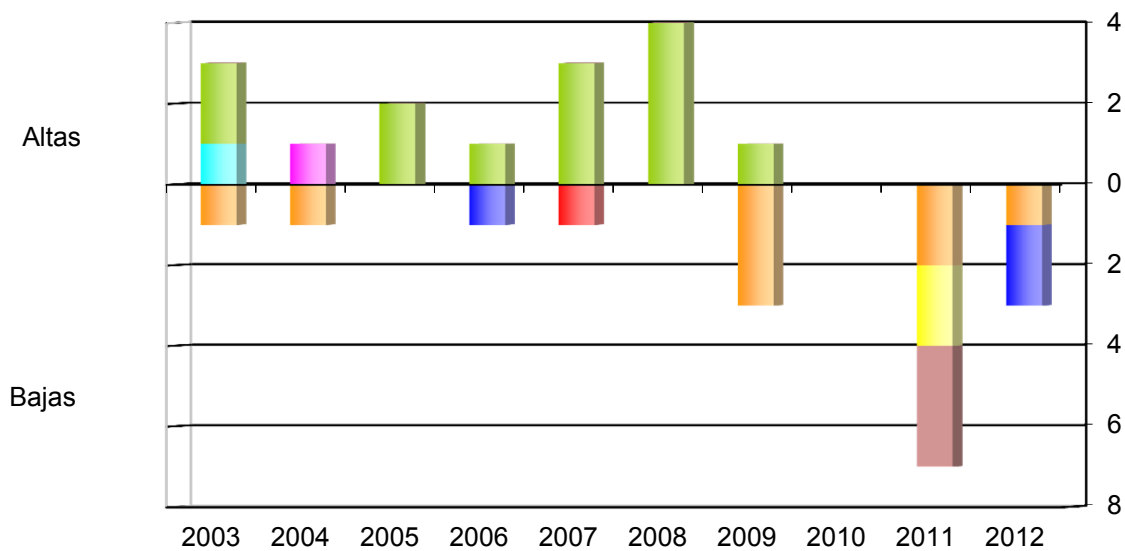



## II. ALCANCE DEL INFORME DE FUNDACIONES ESTATALES

El informe de fundaciones estatales para el año 2012 se ha basado en el estudio de la información recibida correspondiente a 44 fundaciones (**listado II.1.1**), lo que representa casi el 92 por 100 del inventario de fundaciones estatales. Si se desagregan por sectores económicos, las fundaciones incluidas en las secciones O, Q, R y S (Administración Pública y Defensa; Seguridad Social obligatoria, Actividades sanitarias y de servicios sociales; Actividades artísticas, recreativas y de entretenimiento; y Otros servicios) han sido tratadas en su totalidad, mientras que las incluidas en las secciones P, y M ( Educación; y Actividades profesionales, científicas y técnicas) tienen un grado de cobertura del 93,33 y 91,67 por 100 respectivamente (**cuadro II.1.1. y gráfico II.1.1**).

Desde el punto de vista de la dependencia ministerial (**cuadro II.1.2**), el grado de cobertura del 100 por 100 se obtiene en todos los ministerios salvo en los de Educación, Cultura y Deporte que alcanza un 83,33 por 100, en el de Hacienda y Administraciones Públicas con un alcance del 88,89 por 100 y en el de Industria, Energía y Turismo que es del 75 por 100.

Respecto al estudio del **tamaño** de las Fundaciones se han tenido en consideración los criterios establecidos para la formulación de cuentas anuales abreviadas que, según dispone el artículo 25.3 de la Ley 50/2002, de 26 de diciembre, de Fundaciones, serán los establecidos para las sociedades mercantiles, artículos 257 y 258, del Texto Refundido de la Ley de Sociedades de Capital aprobado por Real Decreto legislativo 1/2010, de 2 de julio.

Además, hay que tener en cuenta que la referencia al importe neto de la cifra anual de negocios se corresponde con el importe del volumen anual de ingresos por la actividad propia más, si procede, la cifra de negocios de su actividad mercantil.

Estos criterios coinciden con los establecidos en el artículo 6 del Real Decreto 1491/2011, que podrán aplicar el Plan General de Contabilidad de PYMES.

Así, tienen la consideración de fundaciones pequeñas las que puedan formular balance y memoria abreviados que son aquéllas en las que durante dos ejercicios consecutivos reúnan dos de las tres condiciones siguientes:

- Que la plantilla no supere los 50 empleados.
- Que el importe de la cifra de negocios sea inferior a 5.700 miles de euros.
- Que el total activo sea menor a la cifra de 2.850 miles de euros.

Por otro lado, se consideran grandes las que no puedan formular la cuenta de resultados abreviada que son aquéllas en las que concurren dos de las circunstancias siguientes, durante dos ejercicios consecutivos:

- Que la plantilla sea superior a 250 empleados.
- Que el importe de la cifra de negocios exceda de 22.800 miles de euros.
- Que la cifra de activo supere 11.400 miles de euros.

Siguiendo este criterio, durante el año 2012, el 41 por 100 de las fundaciones tratadas han presentado cuentas anuales según los modelos normales y el 57 por 100 han presentado las cuentas anuales abreviadas. Una única fundación ha presentado los modelos mixtos, entendidos como aquellos que comprenden una modelo normal de balance y una cuenta de resultados abreviada (**listado II.2.1**).

En relación al tamaño de las fundaciones, el 63,64 por 100 de las mismas tienen la consideración de pequeñas, y el 15,91 por 100 de medianas y el 20,45 por 100 se consideran grandes. Puede observarse, a partir del **cuadro II.2.2**, como las fundaciones de tamaño grande representan en torno al 68 por 100 de la plantilla media y aproximadamente el 71 por 100 del importe neto de la cifra de negocios del conjunto de las fundaciones estatales. En el caso del activo, el porcentaje disminuye hasta casi el 46 por 100.

En el apartado tres se efectúa el estudio del **grado de participación estatal nominal**, relacionándolo con las principales magnitudes antes comentadas (plantilla media, importe neto de la cifra de negocios y activo).

Así, las fundaciones estatales tratadas con un grado de participación nominal del 100 por 100 representan el 81,82 por 100 del total de las fundaciones tratadas; con un grado de participación entre el 90 y el 100 por 100 se recogen el 4,55 por 100 de las entidades tratadas, siendo el porcentaje de 9,09 y el 4,55 para los intervalos entre el 90 y 60 por 100 e inferior al 60 por 100, respectivamente (**cuadro II.3.1**).

El **cuadro II.3.2**, relaciona los porcentajes de participación nominal con las principales magnitudes, de donde se concluye que existe un alto grado de correlación entre el peso de las fundaciones en función de su grado de participación y el peso de las magnitudes de plantilla media, importe neto de la cifra de negocios y activo. En consecuencia, más del 80 por 100 de las fundaciones tienen un porcentaje de participación 100 por 100 estatal y absorben porcentajes entre el 70 y el 90 por 100 de las magnitudes referidas.

En el apartado 4 se ha procedido a estudiar una serie de **magnitudes de las fundaciones estatales para los últimos 10 años**. En el **cuadro II.4.1.**, podemos analizar la evolución conjunta de tres variables: activo, fondos propios y subvenciones, donaciones y legados recibidos. Se observa como el peso de los fondos propios sobre la cifra de activo ronda durante toda la serie el 50 por 100, siendo el año 2010 el año en el que el peso es menor con solo un 41 por 100. Por otro lado, el volumen de subvenciones donaciones y legados recibidos, registra el crecimiento porcentual más elevado en los años, 2007-2008, reduciéndose desde entonces el importe de las mismas, hasta alcanzar el menor importe en el año 2012.

El coste medio del personal (**cuadro II.4.2**) ha sufrido un incremento constante, superior a la inflación de cada año, a lo largo de la serie salvo en los últimos 3 años donde se ha producido una contención de los costes salariales. Fruto de los planes de racionalización y reducción del déficit, durante el año 2012 el coste medio del personal sufrió una ligera disminución.

En referencia a los ingresos de la actividad propia y mercantil por empleado (**cuadro II.4.3**), podemos advertir importantes ganancias de productividad a lo largo de la serie,

hasta el año 2007 donde se alcanza su máximo. A partir de ese año se constata un estancamiento de los ingresos, que llegaron a decrecer en el año 2012 en coherencia con el ciclo económico en el que se encuentra la economía española.

## **1. Entidades tratadas y no tratadas. Cobertura**

## II.1.1. Fundaciones estatales tratadas

Denominación social	Nombre Comercial
FUNDACIÓN AENA	
FUNDACIÓN AGENCIA NACIONAL DE EVALUACIÓN DE LA CALIDAD Y ACREDITACIÓN	ANECA
FUNDACIÓN ALMADEN, FRANCISCO JAVIER DE VILLEGAS	FUNDACIÓN ALMADÉN
FUNDACIÓN BIODIVERSIDAD	
FUNDACIÓN CANARIA PUERTOS DE LAS PALMAS	
FUNDACIÓN CENTRO DE ESTUDIOS ECONÓMICOS Y COMERCIALES	CECO
FUNDACIÓN CENTRO DE INVESTIGACIÓN DE ENFERMEDADES NEUROLÓGICAS	CIEN
FUNDACIÓN CENTRO NACIONAL DE INVESTIGACIONES CARDIOVASCULARES CARLOS III	CNIC
FUNDACIÓN CENTRO NACIONAL DE INVESTIGACIONES ONCOLÓGICAS CARLOS III	CNIO
FUNDACIÓN CENTRO NACIONAL DE REFERENCIA DE APLICACIÓN DE LAS TECNOLOGÍAS DE LA INFORMACIÓN Y LA COMUNICACIÓN BASADAS EN FUENTES ABIERTAS	CENATIC
FUNDACIÓN CENTRO NACIONAL DEL VIDRIO	F.C.N.V.
FUNDACIÓN CENTRO TECNOLÓGICO AGROALIMENTARIO DE LUGO	CETAL
FUNDACIÓN COLECCIÓN THYSSEN BORNEMISZA	
FUNDACIÓN COLEGIOS MAYORES MAEC-AECID	
FUNDACIÓN DE AERONÁUTICA Y ASTRONÁUTICA ESPAÑOLAS	FAAE
FUNDACIÓN DE LOS FERROCARRILES ESPAÑOLES	
FUNDACIÓN DEL TEATRO REAL	
FUNDACIÓN EFE	
FUNDACIÓN ENRESA	
FUNDACIÓN ESCUELA DE ORGANIZACIÓN INDUSTRIAL	EOI
FUNDACIÓN ESPAÑOLA PARA LA CIENCIA Y LA TECNOLOGÍA	FECYT
FUNDACIÓN ESPAÑOLA PARA LA COOPERACIÓN INTERNACIONAL, SALUD Y POLÍTICA SOCIAL	FUNDACIÓN CSAI
FUNDACIÓN ESPAÑOLA PARA LA INNOVACION DE LA ARTESANIA	
FUNDACIÓN GENERAL DE LA UNIVERSIDAD INTERNACIONAL MENÉNDEZ PELAYO	
FUNDACIÓN GENERAL DE LA UNIVERSIDAD NACIONAL DE EDUCACIÓN A DISTANCIA	FUNDACIÓN UNED
FUNDACIÓN ICO	
FUNDACIÓN INSTITUTO DE CULTURA GITANA	
FUNDACIÓN INSTITUTO IBEROAMERICANO DE MERCADOS DE VALORES	
FUNDACIÓN INTERNACIONAL Y PARA IBEROAMÉRICA DE ADMINISTRACIÓN Y POLÍTICAS PÚBLICAS	FIIAPP

Denominación social	Nombre Comercial
FUNDACIÓN LABORAL DE MINUSVALIDOS SANTA BARBARA	FUSBA
FUNDACIÓN LABORAL SEPI (*)	
FUNDACIÓN LÁZARO GALDIANO	
FUNDACIÓN MUSEO DO MAR DE GALICIA	
FUNDACIÓN OBSERVATORIO AMBIENTAL DEL PUERTO DE GRANADILLA	OAG
FUNDACIÓN OBSERVATORIO ESPAÑOL DE ACUICULTURA	FOESA
FUNDACIÓN PARA EL DESARROLLO DE LA FORMACIÓN EN LAS ZONAS MINERAS DEL CARBÓN	
FUNDACIÓN PARA LA PREVENCIÓN DE RIESGOS LABORALES	
FUNDACIÓN PARA LA PROYECCIÓN INTERNACIONAL DE LAS UNIVERSIDADES ESPAÑOLAS-UNIVERSIDAD.ES	FUNDACIÓN UNIVERSIDAD.ES
FUNDACIÓN PLURALISMO Y CONVIVENCIA	
FUNDACIÓN RESIDENCIA DE ESTUDIANTES	
FUNDACIÓN SERVICIO INTERCONFEDERAL DE MEDIACIÓN Y ARBITRAJE	FUNDACIÓN SIMA
FUNDACIÓN SEPI (*)	
FUNDACIÓN TRIPARTITA PARA LA FORMACIÓN EN EL EMPLEO	
FUNDACIÓN VICTIMAS DEL TERRORISMO	

(\*) Extinción el 28 de diciembre de 2012, con efectos contables el 1 de enero de 2013

## II.1.2. Fundaciones estatales no tratadas

Denominación social	Nombre Comercial
FUNDACIÓN CENTRO ESPAÑOL DE ESTUDIOS DE AMÉRICA LATINA	CEDEAL
FUNDACIÓN CIUDAD DE LA ENERGÍA-CIUDEN	CIUDEN
FUNDACIÓN IBEROAMERICANA PARA EL FOMENTO DE LA CULTURA Y CIENCIAS DEL MAR	FOMAR
FUNDACIÓN MUSEO TALLER JUAN JOSE	



### II.1.1. Cobertura de las fundaciones estatales por secciones del CNAE

Secciones CNAE	Entidades inventariadas		Entidades tratadas		Cobertura
	Número	Porcentaje	Número	Porcentaje	Porcentaje
Sección M: Actividades profesionales, científicas y técnicas	12	25,00	11	25,00	91,67
Sección O: Administración Pública y defensa; Seguridad Social obligatoria	4	8,33	4	9,09	100,00
Sección P: Educación	15	31,25	14	31,82	93,33
Sección Q: Actividades sanitarias y de servicios sociales	1	2,08	1	2,27	100,00
Sección R: Actividades artísticas, recreativas y de entretenimiento	10	20,83	10	22,73	100,00
Sección S: Otros servicios	4	8,33	4	9,09	100,00
Sin actividad económica	2	4,17	-	-	-
<b>Total</b>	<b>48</b>	<b>100,00</b>	<b>44</b>	<b>100,00</b>	<b>91,67</b>

## II.1.1. Cobertura de las fundaciones estatales por secciones del CNAE

Nº fundaciones

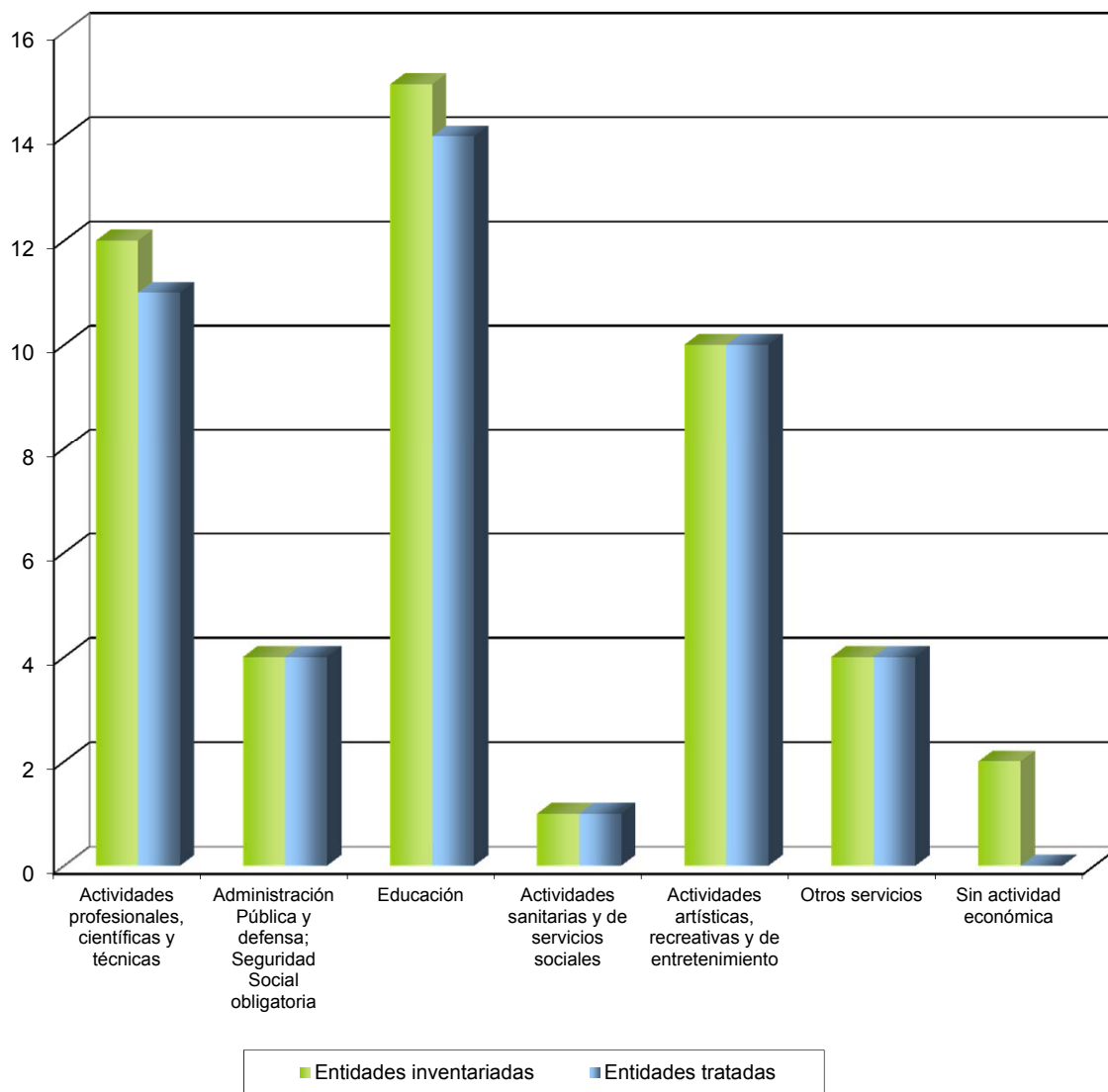

## II.1.2. Cobertura de las fundaciones estatales por dependencia ministerial

Ministerios	Entidades inventariadas		Entidades tratadas		Cobertura
	Número	Porcentaje	Número	Porcentaje	Porcentaje
Educación, Cultura y Deporte	12	25,00	10	22,73	83,33
Economía y Competitividad	8	16,67	8	18,18	100,00
Hacienda y Administraciones Públicas	9	18,75	8	18,18	88,89
Industria, Energía y Turismo	4	8,33	3	6,82	75,00
Fomento	4	8,33	4	9,09	100,00
Agricultura, Alimentación y Medio Ambiente	3	6,25	3	6,82	100,00
Empleo y Seguridad Social	3	6,25	3	6,82	100,00
Asuntos Exteriores y de Cooperación	2	4,17	2	4,55	100,00
Defensa	1	2,08	1	2,27	100,00
Justicia	1	2,08	1	2,27	100,00
Sanidad, Servicios Sociales e Igualdad	1	2,08	1	2,27	100,00
<b>Total</b>	<b>48</b>	<b>100,00</b>	<b>44</b>	<b>100,00</b>	<b>91,67</b>

## II.1.2. Cobertura de las fundaciones estatales por dependencia ministerial

Nº fundaciones

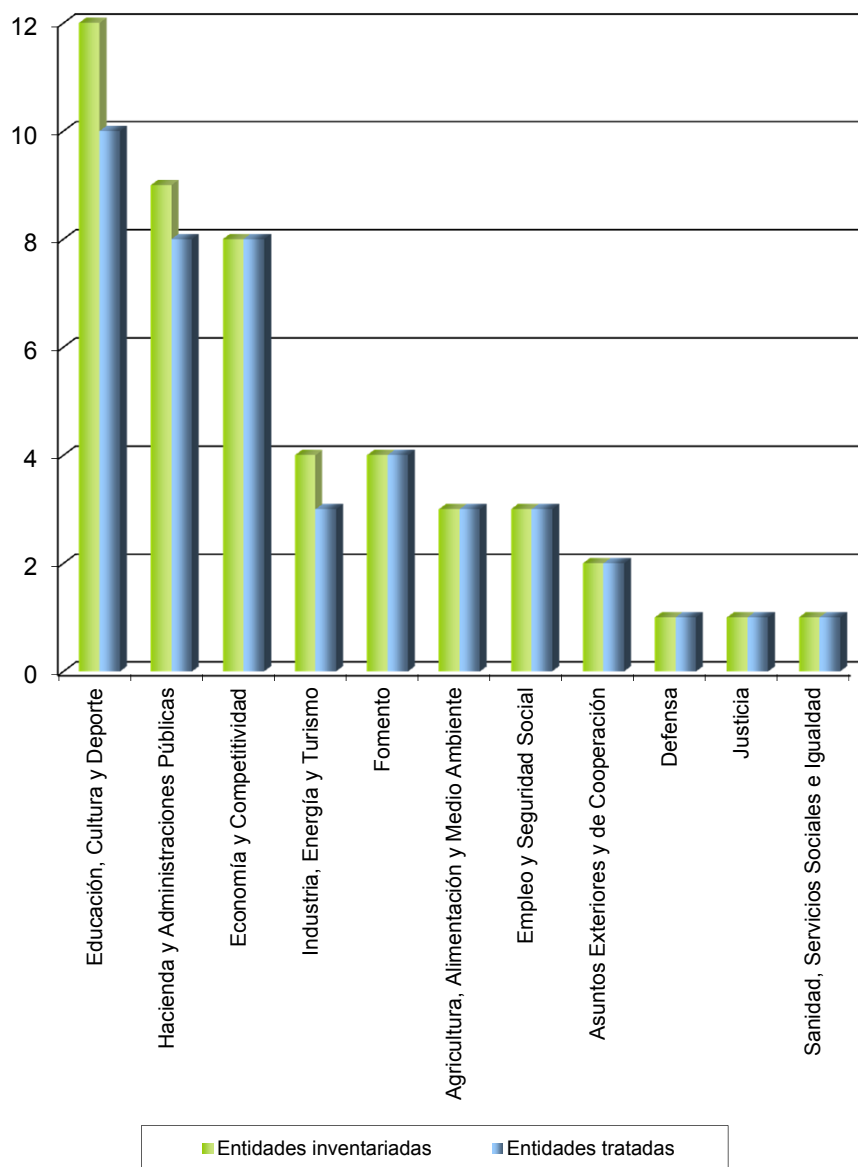

## **2. Tamaño y modelos de cuentas anuales**

## **II.2.1. Modelos de cuentas anuales utilizados por las fundaciones estatales en las cuentas anuales**

### **MODELOS NORMALES**

#### **AGRICULTURA, ALIMENTACIÓN Y MEDIO AMBIENTE**

FUNDACIÓN BIODIVERSIDAD

#### **ASUNTOS EXTERIORES Y DE COOPERACIÓN**

FUNDACIÓN INTERNACIONAL Y PARA IBEROAMÉRICA DE ADMINISTRACIÓN Y POLÍTICAS PÚBLICAS

#### **ECONOMÍA Y COMPETITIVIDAD**

FUNDACIÓN CENTRO NACIONAL DE INVESTIGACIONES CARDIOVASCULARES CARLOS III

FUNDACIÓN CENTRO NACIONAL DE INVESTIGACIONES ONCOLÓGICAS CARLOS III

FUNDACIÓN ESPAÑOLA PARA LA CIENCIA Y LA TECNOLOGÍA

#### **EDUCACIÓN, CULTURA Y DEPORTE**

FUNDACIÓN AGENCIA NACIONAL DE EVALUACIÓN DE LA CALIDAD Y ACREDITACIÓN

FUNDACIÓN CENTRO NACIONAL DEL VIDRIO

FUNDACIÓN COLECCIÓN THYSSEN BORNEMISZA

FUNDACIÓN DEL TEATRO REAL

#### **EMPLEO Y SEGURIDAD SOCIAL**

FUNDACIÓN PARA LA PREVENCIÓN DE RIESGOS LABORALES

FUNDACIÓN TRIPARTITA PARA LA FORMACIÓN EN EL EMPLEO

#### **FOMENTO**

FUNDACIÓN DE LOS FERROCARRILES ESPAÑOLES

FUNDACIÓN OBSERVATORIO AMBIENTAL DEL PUERTO DE GRANADILLA

#### **HACIENDA Y ADMINISTRACIONES PÚBLICAS**

FUNDACIÓN PARA EL DESARROLLO DE LA FORMACIÓN EN LAS ZONAS MINERAS DEL CARBÓN

FUNDACIÓN LABORAL SEPI (\*)

FUNDACIÓN SEPI (\*)

### **INDUSTRIA, ENERGÍA Y TURISMO**

FUNDACIÓN ESCUELA DE ORGANIZACIÓN INDUSTRIAL

### **SANIDAD, SERVICIOS SOCIALES E IGUALDAD**

FUNDACIÓN ESPAÑOLA PARA LA COOPERACIÓN INTERNACIONAL, SALUD Y POLÍTICA SOCIAL

### **MODELOS ABREVIADOS**

### **AGRICULTURA, ALIMENTACIÓN Y MEDIO AMBIENTE**

FUNDACIÓN CENTRO TECNOLÓGICO AGROALIMENTARIO DE LUGO

FUNDACIÓN CENTRO DE INVESTIGACIÓN DE ENFERMEDADES NEUROLÓGICAS

FUNDACIÓN OBSERVATORIO ESPAÑOL DE ACUICULTURA

### **ASUNTOS EXTERIORES Y DE COOPERACIÓN**

FUNDACIÓN COLEGIOS MAYORES MAEC-AECID

### **DEFENSA**

FUNDACIÓN DE AERONÁUTICA Y ASTRONÁUTICA ESPAÑOLAS

### **ECONOMÍA Y COMPETITIVIDAD**

FUNDACIÓN CENTRO DE ESTUDIOS ECONÓMICOS Y COMERCIALES

FUNDACIÓN ENRESA

FUNDACIÓN ICO

FUNDACIÓN INSTITUTO IBEROAMERICANO DE MERCADOS DE VALORES

### **EDUCACIÓN, CULTURA Y DEPORTE**

FUNDACIÓN GENERAL DE LA UNIVERSIDAD INTERNACIONAL MENÉNDEZ PELAYO

FUNDACIÓN GENERAL DE LA UNIVERSIDAD NACIONAL DE EDUCACIÓN A DISTANCIA

FUNDACIÓN INSTITUTO DE CULTURA GITANA

FUNDACIÓN LÁZARO GALDIANO

FUNDACIÓN PARA LA PROYECCIÓN INTERNACIONAL DE LAS UNIVERSIDADES ESPAÑOLAS-UNIVERSIDAD.ES

FUNDACIÓN RESIDENCIA DE ESTUDIANTES

### **EMPLEO Y SEGURIDAD SOCIAL**

FUNDACIÓN SERVICIO INTERCONFEDERAL DE MEDIACIÓN Y ARBITRAJE

### **FOMENTO**

FUNDACIÓN AENA

FUNDACIÓN CANARIA PUERTOS DE LAS PALMAS

### **HACIENDA Y ADMINISTRACIONES PÚBLICAS**

FUNDACIÓN ALMADEN, FRANCISCO JAVIER DE VILLEGAS

FUNDACIÓN EFE

FUNDACIÓN MUSEO DO MAR DE GALICIA

FUNDACIÓN VICTIMAS DEL TERRORISMO

### **INDUSTRIA, ENERGÍA Y TURISMO**

FUNDACIÓN CENTRO NACIONAL DE REFERENCIA DE APLICACIÓN DE LAS TECNOLOGÍAS DE LA INFORMACIÓN Y LA COMUNICACIÓN BASADAS EN FUENTES ABIERTAS

FUNDACIÓN ESPAÑOLA PARA LA INNOVACION DE LA ARTESANIA

### **JUSTICIA**

FUNDACIÓN PLURALISMO Y CONVIVENCIA



## MODELOS MIXTOS

### HACIENDA Y ADMINISTRACIONES PÚBLICAS

#### FUNDACIÓN LABORAL DE MINUSVALIDOS SANTA BARBARA

(\*) La Orden HAP/583/2012 que publica el ACM de 16 de marzo de 2012 por el que se aprueba el Plan de reestructuración y racionalización del sector público empresarial y fundacional estatal, estableció la extinción sin liquidación de la Fundación SEPI y de la Fundación Laboral SEPI, dando lugar a la creación de una nueva denominada Fundación SEPI. La inscripción en el Registro de fundaciones se produjo el 28 de diciembre de 2012, posponiéndose la fecha de efectos de la operación hasta 1 de enero de 2013, razón por la cual las extintas Fundación SEPI y de la Fundación Laboral SEPI, rindieron cuentas en el ejercicio 2012, y son objeto de estudio en el presente informe.

## II.2.1. Modelos de cuentas anuales utilizados por las fundaciones estatales en las cuentas anuales

Modelos de Cuentas anuales	Modelos normales	Modelos abreviados	Modelos mixtos	Total
<b>Ministerios</b>				
Educación, Cultura y Deporte	4	6	-	10
Hacienda y Administraciones Públicas	3	4	1	8
Economía y Competitividad	3	5	-	8
Industria, Energía y Turismo	1	2	-	3
Fomento	2	2	-	4
Agricultura, Alimentación y Medio Ambiente	1	2	-	3
Empleo y Seguridad Social	2	1	-	3
Asuntos Exteriores y de Cooperación	1	1	-	2
Defensa	-	1	-	1
Justicia	-	1	-	1
Sanidad, Servicios Sociales e Igualdad	1	-	-	1
<b>Total</b>	<b>18</b>	<b>25</b>	<b>1</b>	<b>44</b>

## II.2.2. Tamaño de las fundaciones estatales

Fundación	Datos económicos		
	plantilla media	cifra de negocios (miles de euros)	activo (miles de euros)
<b>PEQUEÑA</b>	<b>379</b>	<b>46.486</b>	<b>145.670</b>
FUNDACIÓN AENA	8	1.710	10.827
FUNDACIÓN ALMADEN, FRANCISCO JAVIER DE VILLEGAS	0	27	3.051
FUNDACIÓN CANARIA PUERTOS DE LAS PALMAS	4	243	2.892
FUNDACIÓN CENTRO DE ESTUDIOS ECONÓMICOS Y COMERCIALES	16	4.616	4.509
FUNDACIÓN CENTRO DE INVESTIGACIÓN DE ENFERMEDADES NEUROLÓGICAS	35	2.768	10.314
FUNDACIÓN CENTRO NACIONAL DE REFERENCIA DE APLICACIÓN DE LAS TECNOLOGÍAS DE LA INFORMACIÓN Y LA COMUNICACIÓN BASADAS EN FUENTES ABIERTAS	13	1.507	5.164
FUNDACIÓN CENTRO TECNOLÓGICO AGROALIMENTARIO DE LUGO	12	625	18.010
FUNDACIÓN COLEGIOS MAYORES MAEC-AECID	43	3.936	2.954
FUNDACIÓN DE AERONÁUTICA Y ASTRONÁUTICA ESPAÑOLAS		128	111
FUNDACIÓN EFE	0	729	234
FUNDACIÓN ENRESA	0	2.300	1.885
FUNDACIÓN ESPAÑOLA PARA LA COOPERACIÓN INTERNACIONAL, SALUD Y POLÍTICA SOCIAL	41	2.822	6.001
FUNDACIÓN ESPAÑOLA PARA LA INNOVACION DE LA ARTESANIA	8	245	550
FUNDACIÓN GENERAL DE LA UNIVERSIDAD INTERNACIONAL MENÉNDEZ PELAYO	13	1.084	2.575
FUNDACIÓN GENERAL DE LA UNIVERSIDAD NACIONAL DE EDUCACIÓN A DISTANCIA	23	4.354	22.695
FUNDACIÓN ICO	8	1.506	3.215
FUNDACIÓN INSTITUTO DE CULTURA GITANA	6	435	125
FUNDACIÓN INSTITUTO IBEROAMERICANO DE MERCADOS DE VALORES	3	478	248
FUNDACIÓN LABORAL SEPI (*)	18	1.268	5.940

Fundación	Datos económicos		
	plantilla media	cifra de negocios (miles de euros)	activo (miles de euros)
FUNDACIÓN LÁZARO GALDIANO	36	605	20.898
FUNDACIÓN MUSEO DO MAR DE GALICIA	4	731	4.950
FUNDACIÓN OBSERVATORIO AMBIENTAL DEL PUERTO DE GRANADILLA	8	332	1.042
FUNDACIÓN OBSERVATORIO ESPAÑOL DE ACUICULTURA	6	302	751
FUNDACIÓN PARA LA PROYECCIÓN INTERNACIONAL DE LAS UNIVERSIDADES ESPAÑOLAS-UNIVERSIDAD.ES (**)	6	6.005	3.779
FUNDACIÓN PLURALISMO Y CONVIVENCIA	10	1.961	1.117
FUNDACIÓN RESIDENCIA DE ESTUDIANTES	42	3.527	9.223
FUNDACIÓN SERVICIO INTERCONFEDERAL DE MEDIACIÓN Y ARBITRAJE	10	899	534
FUNDACIÓN VICTIMAS DEL TERRORISMO	6	1.343	2.076
<b>MEDIANA</b>	<b>596</b>	<b>57.100</b>	<b>442.832</b>
FUNDACIÓN AGENCIA NACIONAL DE EVALUACIÓN DE LA CALIDAD Y ACREDITACIÓN	84	8.500	14.819
FUNDACIÓN BIODIVERSIDAD	42	8.304	67.823
FUNDACIÓN CENTRO NACIONAL DEL VIDRIO	70	1.847	5.559
FUNDACIÓN COLECCIÓN THYSSEN BORNEMISZA	129	19.201	328.931
FUNDACIÓN DE LOS FERROCARRILES ESPAÑOLES	119	7.316	2.443
FUNDACIÓN LABORAL DE MINUSVALIDOS SANTA BARBARA	109	2.454	4.391
FUNDACIÓN SEPI (*)	43	9.478	18.866
<b>GRANDE</b>	<b>2.068</b>	<b>254.964</b>	<b>495.492</b>
FUNDACIÓN CENTRO NACIONAL DE INVESTIGACIONES CARDIOVASCULARES CARLOS III	354	30.703	133.018
FUNDACIÓN CENTRO NACIONAL DE INVESTIGACIONES ONCOLÓGICAS CARLOS III	437	41.647	114.152
FUNDACIÓN DEL TEATRO REAL	302	41.017	29.891

Fundación	Datos económicos		
	plantilla media	cifra de negocios (miles de euros)	activo (miles de euros)
FUNDACIÓN ESCUELA DE ORGANIZACIÓN INDUSTRIAL	110	23.063	46.344
FUNDACIÓN ESPAÑOLA PARA LA CIENCIA Y LA TECNOLOGÍA	334	28.111	20.814
FUNDACIÓN INTERNACIONAL Y PARA IBEROAMÉRICA DE ADMINISTRACIÓN Y POLÍTICAS PÚBLICAS	136	29.663	72.143
FUNDACIÓN PARA EL DESARROLLO DE LA FORMACIÓN EN LAS ZONAS MINERAS DEL CARBÓN (**)	1	232	16.330
FUNDACIÓN PARA LA PREVENCIÓN DE RIESGOS LABORALES	17	32.609	52.013
FUNDACIÓN TRIPARTITA PARA LA FORMACIÓN EN EL EMPLEO	377	27.919	10.787

(\*) Extinción el 28 de diciembre de 2012, con efectos contables el 1 de enero de 2013

(\*\*) Empresas que no cumplen la condición dos años consecutivos y se sitúan en el intervalo del año anterior

## II.2.2. Tamaño de las fundaciones públicas estatales

Clasificación	Entidades tratadas		Plantilla media		Cifra de negocios		Activo	
	Número	Porcentaje	Número de empleados	Porcentaje	Miles de euros	Porcentaje	Miles de euros	Porcentaje
Pequeña	28	63,64	379	12,45	46.486	12,96	145.670	13,44
Mediana	7	15,91	596	19,59	57.100	15,93	442.832	40,85
Grande	9	20,45	2.068	67,96	254.964	71,11	495.492	45,71
<b>Total</b>	<b>44</b>	<b>100,00</b>	<b>3.043</b>	<b>100,00</b>	<b>358.550</b>	<b>100,00</b>	<b>1.083.994</b>	<b>100,00</b>

## II.2.1. Tamaño de las fundaciones públicas estatales

Entidades tratadas

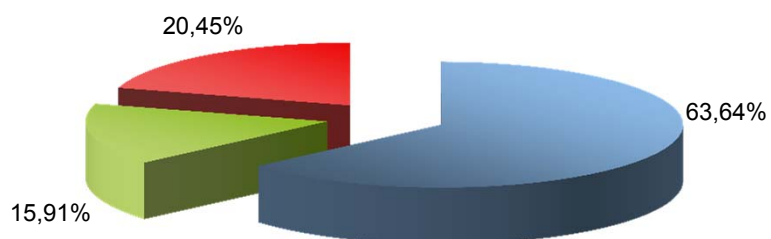

Plantilla media

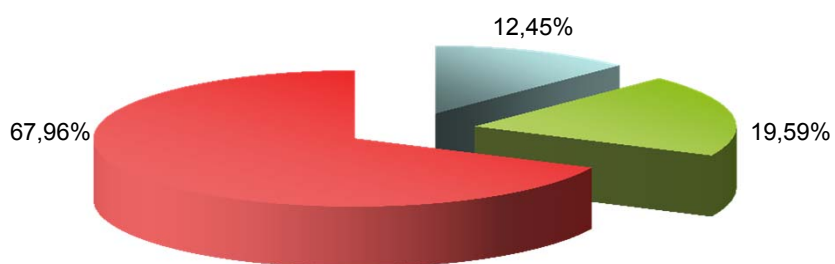

Cifra de negocios

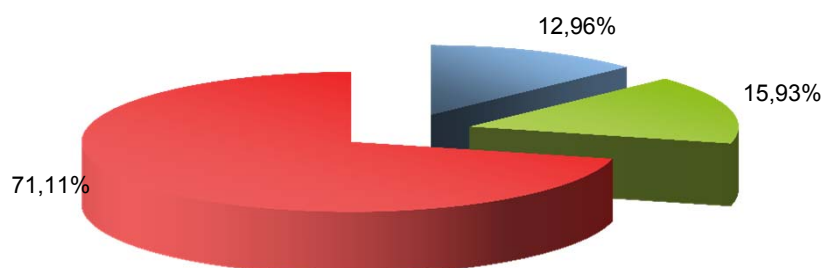

Activo

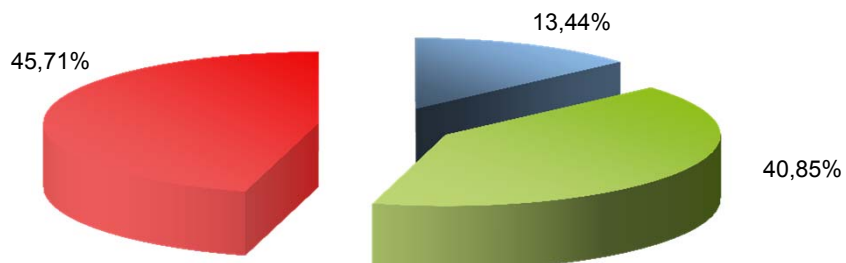

■ Pequeña ■ Mediana ■ Grande

### II.2.3. Principales magnitudes de las fundaciones estatales en función de la plantilla

Plantilla media	Entidades tratadas		Plantilla media		Cifra de negocios		Activo	
	Número	Porcentaje	Número de empleados	Porcentaje	Miles de euros	Porcentaje	Miles de euros	Porcentaje
Plantilla < 50.....	30	68,18	421	13,84	86.235	24,05	275.785	25,44
Plantilla ≥ 50 y < 250.....	9	20,45	818	26,88	102.919	28,70	499.549	46,08
Plantilla ≥ 250.....	5	11,36	1.804	59,28	169.396	47,24	308.660	28,47
<b>Total.....</b>	<b>44</b>	<b>100,00</b>	<b>3.043</b>	<b>100,00</b>	<b>358.550</b>	<b>100,00</b>	<b>1.083.994</b>	<b>100,00</b>



## II.2.2. Principales magnitudes de las fundaciones estatales en función de la plantilla

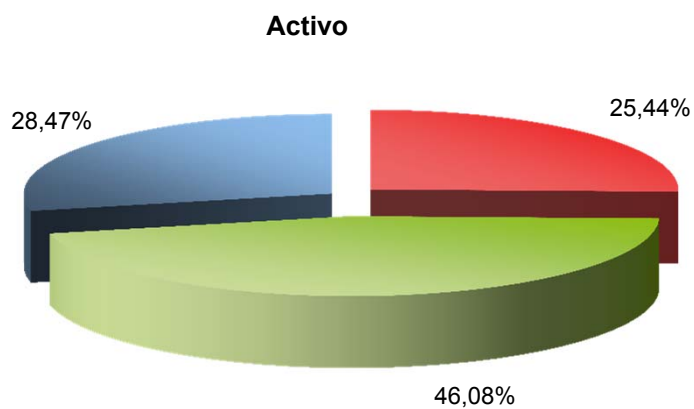
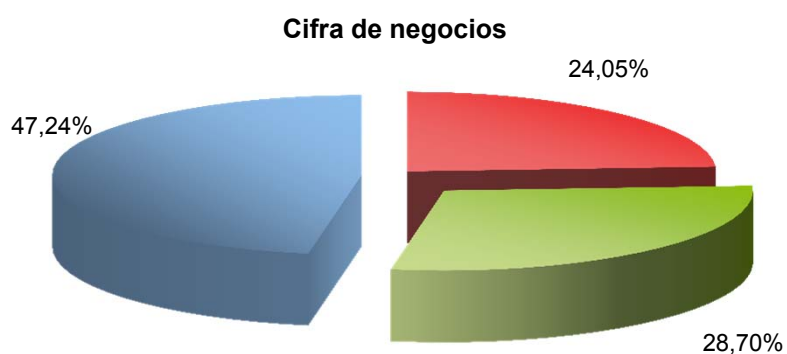
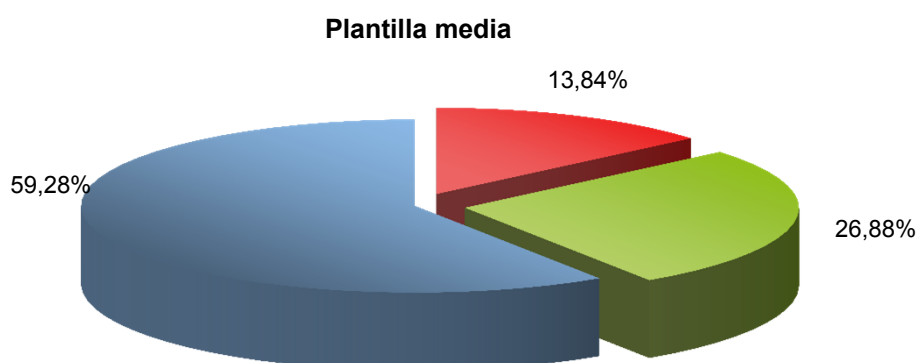

■ Plantilla < 50   ■ Plantilla ≥ 50 y < 250   ■ Plantilla ≥ 250

## II.2.4. Principales magnitudes de las fundaciones estatales en función del activo

Activo (miles de euros)	Entidades tratadas		Plantilla media		Cifra de negocios		Activo	
	Número	Porcentaje	Número de empleados	Porcentaje	Miles de euros	Porcentaje	Miles de euros	Porcentaje
Activo < 2.850.....	13	29,55	189	6,21	17.552	4,90	13.692	1,26
Activo ≥ 2.850 y < 11.400.....	16	36,36	794	26,09	62.887	17,54	93.561	8,63
Activo ≥ 11.400.....	15	34,09	2.060	67,70	278.111	77,57	976.741	90,11
<b>Total.....</b>	<b>44</b>	<b>100,00</b>	<b>3.043</b>	<b>100,00</b>	<b>358.550</b>	<b>100,00</b>	<b>1.083.994</b>	<b>100,00</b>

## II.2.3. Principales magnitudes de las fundaciones estatales en función del activo

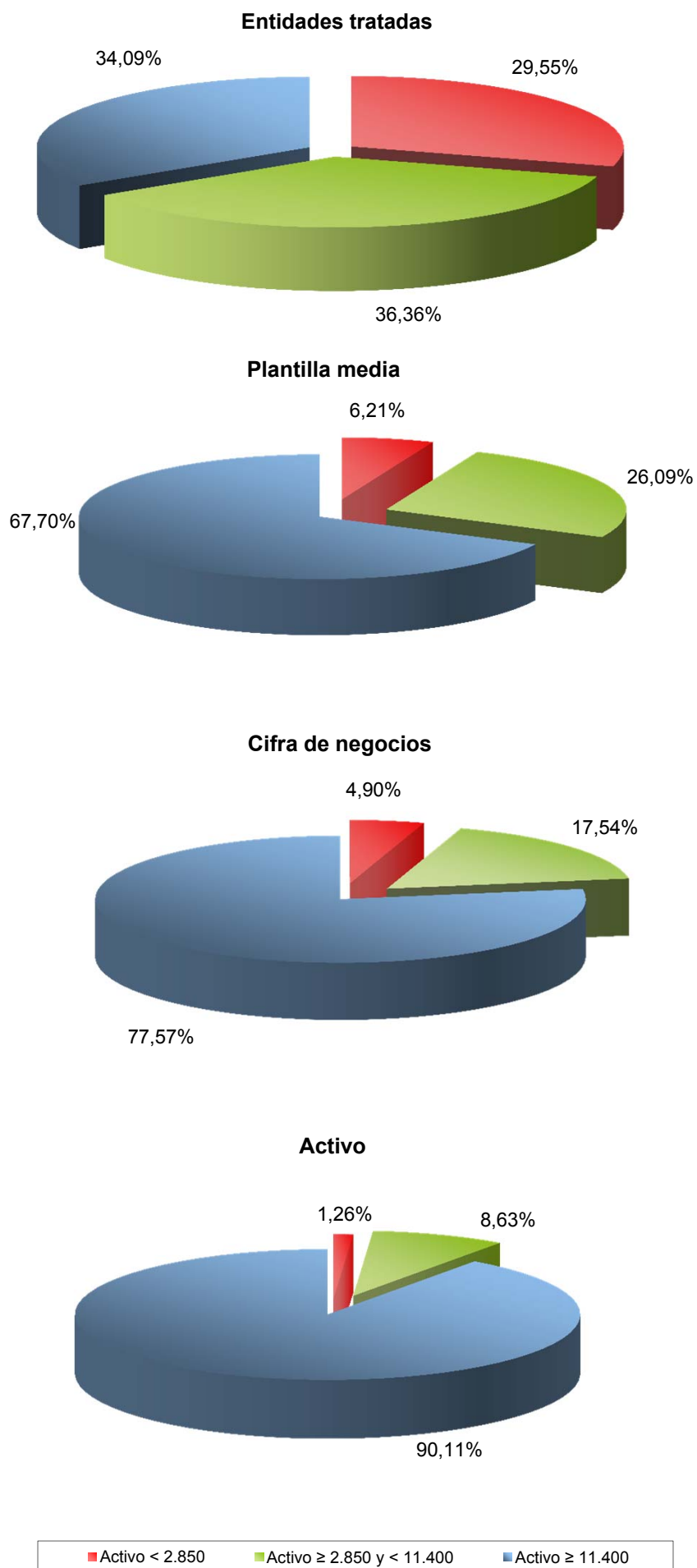

## II.2.5. Principales magnitudes de las fundaciones estatales en función del importe neto de la cifra de negocios

Importe neto de la cifra de negocios (miles de euros)	Entidades tratadas		Plantilla media		Cifra de negocios		Activo	
	Número	Porcentaje	Número de empleados	Porcentaje	Miles de euros	Porcentaje	Miles de euros	Porcentaje
cifra negocios < 5.700	30	68,18	553	18,17	45.014	12,55	168.173	15,51
cifra negocios ≥ 5.700 y < 22.800	6	13,64	423	13,90	58.804	16,40	436.662	40,28
cifra negocios ≥ 22.800	8	18,18	2.067	67,93	254.732	71,05	479.159	44,20
<b>Total</b>	<b>44</b>	<b>100,00</b>	<b>3.043</b>	<b>100,00</b>	<b>358.550</b>	<b>100,00</b>	<b>1.083.994</b>	<b>100,00</b>

## II.2.4. Principales magnitudes de las fundaciones estatales en función del importe neto de la cifra de negocios

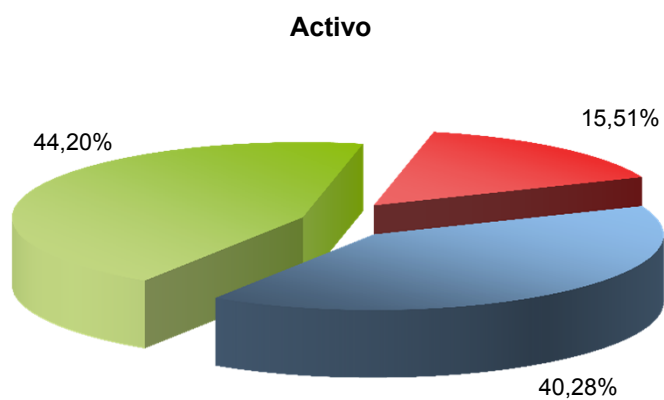
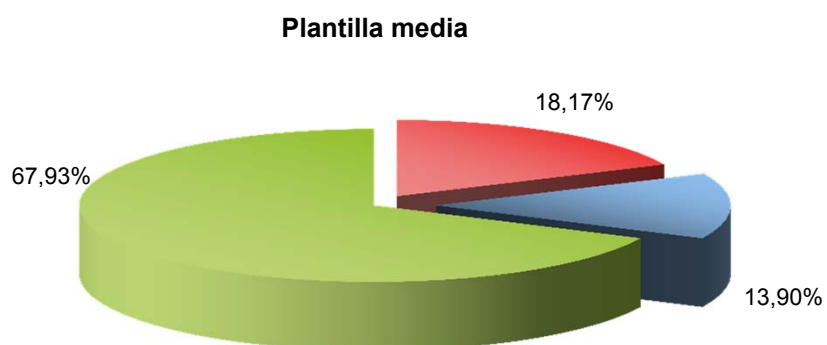
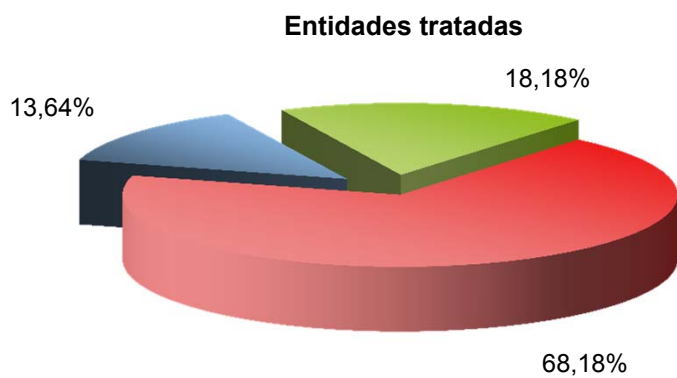

■ cifra negocios < 5.700

■ cifra negocios ≥ 5.700 y < 22.800

■ cifra negocios ≥ 22.800

### **3. Grado de participación**

### II.3.1. Fundaciones estatales tratadas según el grado de participación nominal

Denominación social	Participación estatal nominal
<b>Participación nominal = 100 %</b>	
FUNDACIÓN AENA	100,00
FUNDACIÓN AGENCIA NACIONAL DE EVALUACIÓN DE LA CALIDAD Y ACREDITACIÓN	100,00
FUNDACIÓN ALMADEN, FRANCISCO JAVIER DE VILLEGAS	100,00
FUNDACIÓN BIODIVERSIDAD	100,00
FUNDACIÓN CENTRO DE ESTUDIOS ECONÓMICOS Y COMERCIALES	100,00
FUNDACIÓN CENTRO DE INVESTIGACION DE ENFERMEDADES NEUROLÓGICAS	100,00
FUNDACIÓN CENTRO NACIONAL DE INVESTIGACIONES CARDIOVASCULARES CARLOS III	100,00
FUNDACIÓN CENTRO NACIONAL DE INVESTIGACIONES ONCOLÓGICAS CARLOS III	100,00
FUNDACIÓN COLECCIÓN THYSSEN BORNEMISZA	100,00
FUNDACIÓN COLEGIOS MAYORES MAEC-AECID	100,00
FUNDACIÓN DE AERONÁUTICA Y ASTRONÁUTICA ESPAÑOLAS	100,00
FUNDACIÓN DE LOS FERROCARRILES ESPAÑOLES	100,00
FUNDACIÓN ENRESA	100,00
FUNDACIÓN ESCUELA DE ORGANIZACIÓN INDUSTRIAL	100,00
FUNDACIÓN ESPAÑOLA PARA LA CIENCIA Y LA TECNOLOGÍA	100,00
FUNDACIÓN ESPAÑOLA PARA LA COOPERACIÓN INTERNACIONAL, SALUD Y POLÍTICA SOCIAL	100,00
FUNDACIÓN ESPAÑOLA PARA LA INNOVACION DE LA ARTESANIA	100,00
FUNDACIÓN GENERAL DE LA UNIVERSIDAD INTERNACIONAL MENÉNDEZ PELAYO	100,00
FUNDACIÓN GENERAL DE LA UNIVERSIDAD NACIONAL DE EDUCACIÓN A DISTANCIA	100,00
FUNDACIÓN ICO	100,00
FUNDACIÓN INSTITUTO DE CULTURA GITANA	100,00
FUNDACIÓN INSTITUTO IBEROAMERICANO DE MERCADOS DE VALORES	100,00
FUNDACIÓN INTERNACIONAL Y PARA IBEROAMÉRICA DE ADMINISTRACIÓN Y POLÍTICAS PÚBLICAS	100,00
FUNDACIÓN LABORAL DE MINUSVALIDOS SANTA BARBARA	100,00
FUNDACIÓN LABORAL SEPI (*)	100,00
FUNDACIÓN LÁZARO GALDIANO	100,00
FUNDACIÓN MUSEO DO MAR DE GALICIA	100,00
FUNDACIÓN OBSERVATORIO ESPAÑOL DE ACUICULTURA	100,00

Denominación social	Participación estatal nominal
FUNDACIÓN PARA EL DESARROLLO DE LA FORMACIÓN EN LAS ZONAS MINERAS DEL CARBÓN	100,00
FUNDACIÓN PARA LA PREVENCIÓN DE RIESGOS LABORALES	100,00
FUNDACIÓN PARA LA PROYECCIÓN INTERNACIONAL DE LAS UNIVERSIDADES ESPAÑOLAS-UNIVERSIDAD.ES	100,00
FUNDACIÓN PLURALISMO Y CONVIVENCIA	100,00
FUNDACIÓN SEPI (*)	100,00
FUNDACIÓN SERVICIO INTERCONFEDERAL DE MEDIACIÓN Y ARBITRAJE	100,00
FUNDACIÓN VICTIMAS DEL TERRORISMO	100,00
FUNDACIÓN EFE	100,00
<b>Participación nominal &lt; 100% y ≥ 90 %</b>	
FUNDACIÓN CANARIA PUERTOS DE LAS PALMAS	99,00
FUNDACIÓN CENTRO NACIONAL DE REFERENCIA DE APLICACIÓN DE LAS TECNOLOGÍAS DE LA INFORMACIÓN Y LA COMUNICACIÓN BASADAS EN FUENTES ABIERTAS	90,00
<b>Participación nominal &lt; 90% y &gt; 60 %</b>	
FUNDACIÓN CENTRO NACIONAL DEL VIDRIO	76,76
FUNDACIÓN DEL TEATRO REAL	72,50
FUNDACIÓN OBSERVATORIO AMBIENTAL DEL PUERTO DE GRANADILLA	85,75
FUNDACIÓN RESIDENCIA DE ESTUDIANTES	83,52
<b>Participación nominal ≤ 60 %</b>	
FUNDACIÓN CENTRO TECNOLÓGICO AGROALIMENTARIO DE LUGO	57,52
FUNDACIÓN TRIPARTITA PARA LA FORMACIÓN EN EL EMPLEO	52,94

(\*) Extinción el 28 de diciembre de 2012, con efectos contables el 1 de enero de 2013



### II.3.1. Grado de participación estatal nominal de las fundaciones estatales

Participación nominal	Entidades inventariadas		Entidades tratadas	
	Número	Porcentaje	Número	Porcentaje
100%	40	83,33	36	81,82
< 100% y $\geq$ 90%	2	4,17	2	4,55
< 90% y > 60%	4	8,33	4	9,09
$\leq$ 60%	2	4,17	2	4,55
<b>Total</b>	<b>48</b>	<b>100,00</b>	<b>44</b>	<b>91,67</b>

### II.3.1. Grado de participación estatal nominal de las fundaciones estatales

Nº fundaciones

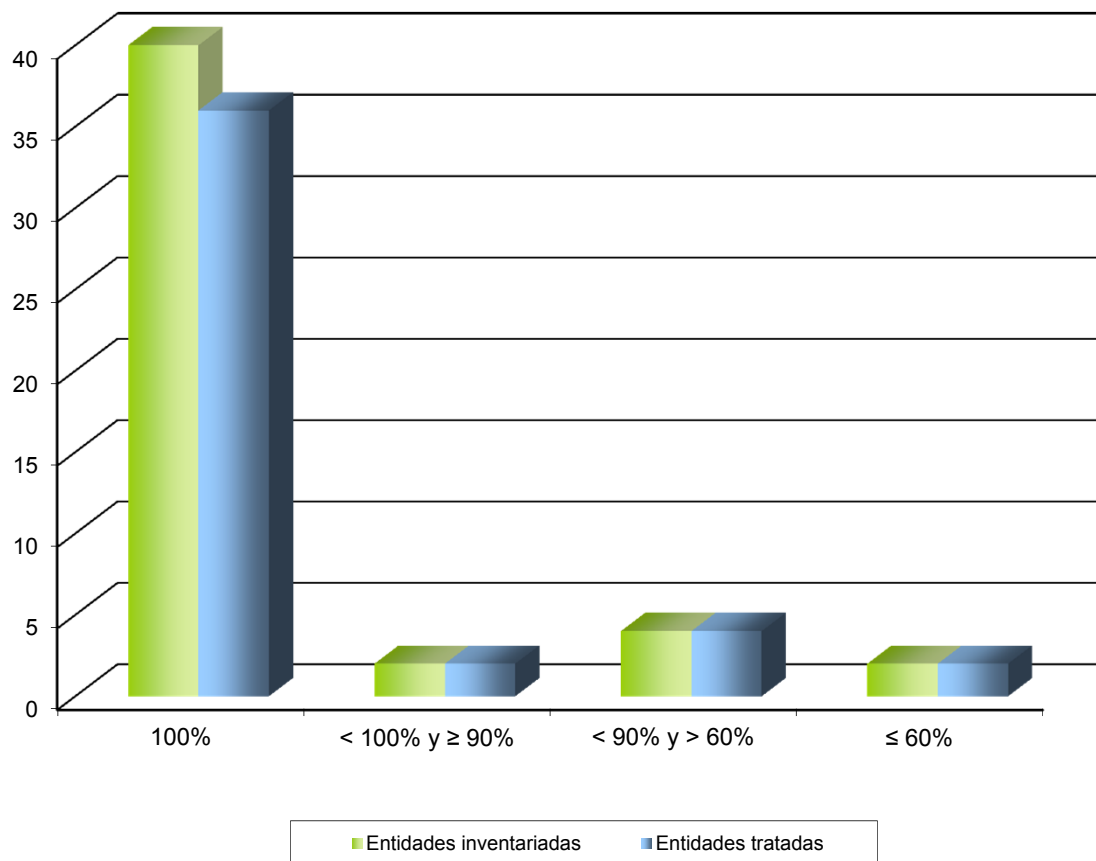

### II.3.2. Principales magnitudes de las fundaciones estatales según la participación estatal nominal

Participación nominal	Entidades tratadas		Plantilla media		Cifra de negocios		Activo	
	Número	Porcentaje	Número de empleados	Porcentaje	Miles de euros	Porcentaje	Miles de euros	Porcentaje
100%	36	81,82	2.215	72,79	281.534	78,52	1.001.426	92,38
< 100% y ≥ 90%	2	4,55	17	0,56	1.749	0,49	8.056	0,74
< 90% y > 60%	4	9,09	422	13,87	46.723	13,03	45.715	4,22
≤ 60%	2	4,55	389	12,78	28.544	7,96	28.797	2,66
<b>Total</b>	<b>44</b>	<b>100,00</b>	<b>3.043</b>	<b>100,00</b>	<b>358.550</b>	<b>100,00</b>	<b>1.083.994</b>	<b>100,00</b>

## II.3.2. Principales magnitudes de las fundaciones estatales según la participación estatal nominal

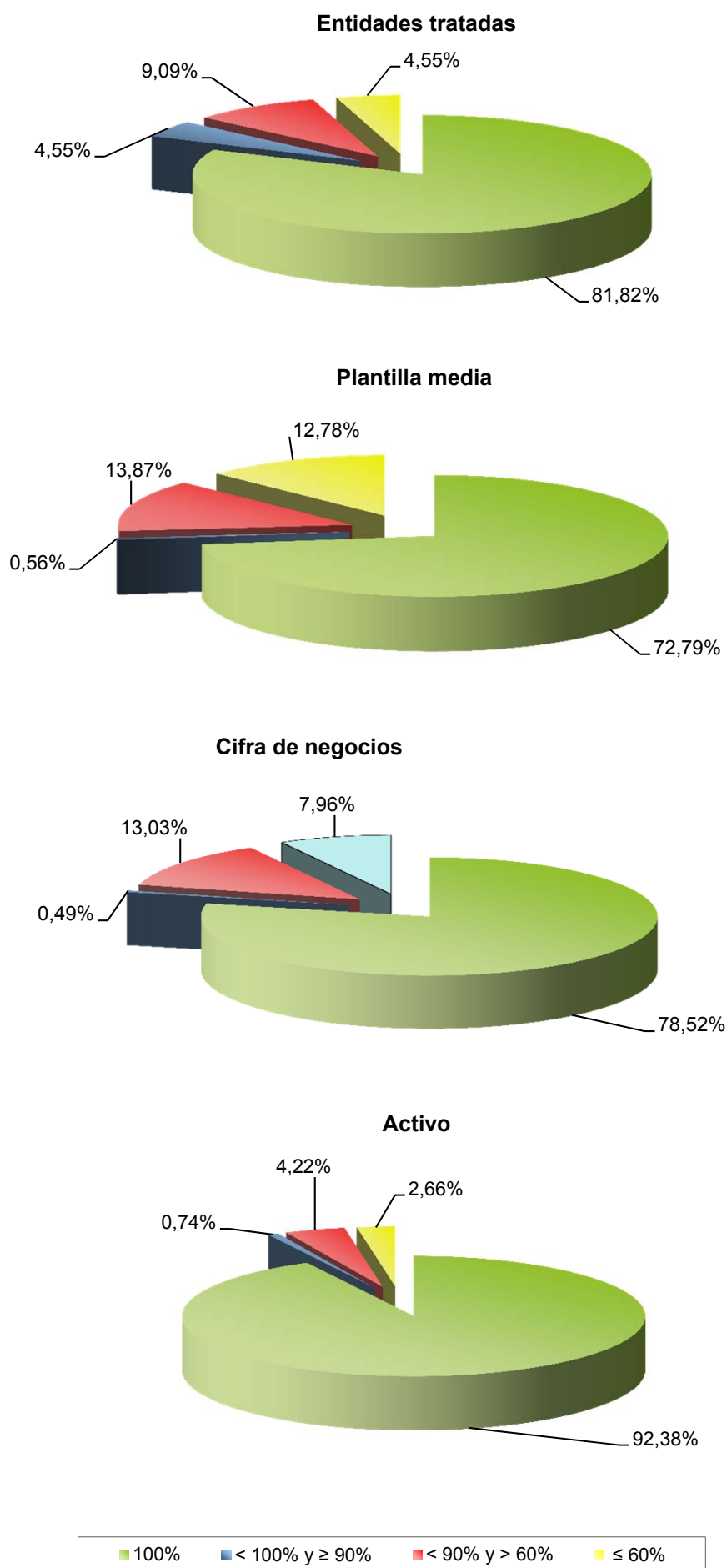

## **4. Evolución de las principales magnitudes. Serie 2003-2012**

**II.4.1. Activo, Fondos propios y Subvenciones, donaciones y legados recibidos 2003-2012**

miles de euros

<b>Años</b>	<b>Activo</b>	<b>Fondos propios</b>	<b>Subvenciones, donaciones y legados recibidos</b>
<b>2012</b>	1.083.994	531.138	162.494
<b>2011</b>	1.150.410	549.818	173.786
<b>2010</b>	1.437.753	590.106	268.078
<b>2009</b>	1.281.893	609.347	291.467
<b>2008</b>	1.290.617	590.071	342.514
<b>2007</b>	1.188.027	565.341	286.938
<b>2006</b>	1.052.530	504.993	258.026
<b>2005</b>	1.010.743	501.273	282.091
<b>2004</b>	958.646	502.054	266.458
<b>2003</b>	942.000	493.949	230.065

## II.4.1. Activo, Fondos propios y Subvenciones, donaciones y legados recibidos 2003-2012

### ACTIVO Y FONDOS PROPIOS

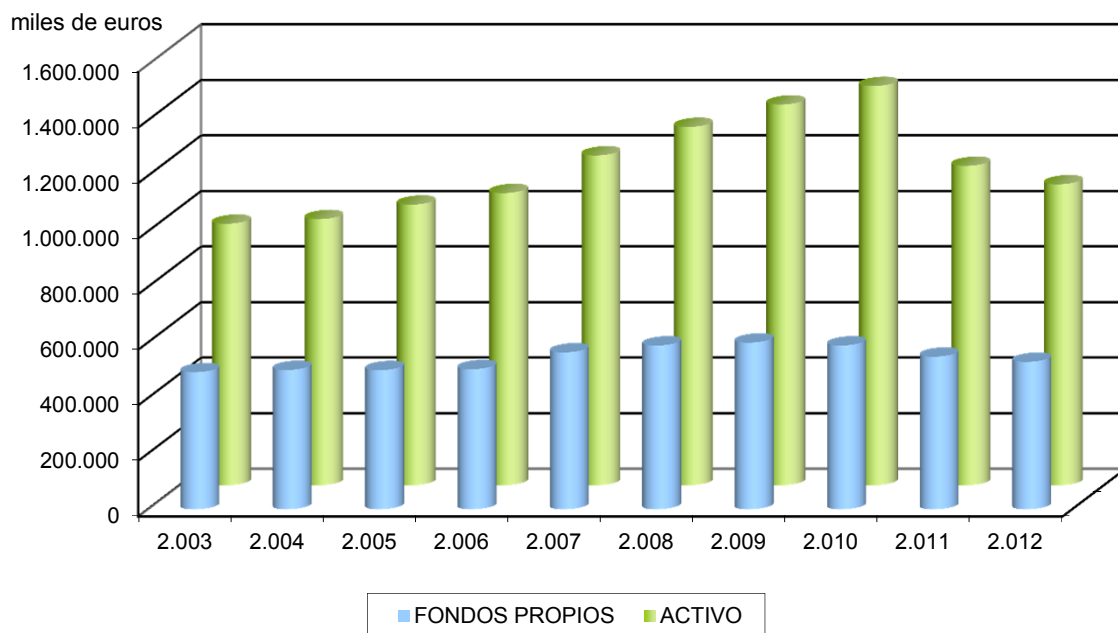

### SUBVENCIONES, DONACIONES Y LEGADOS RECIBIDOS

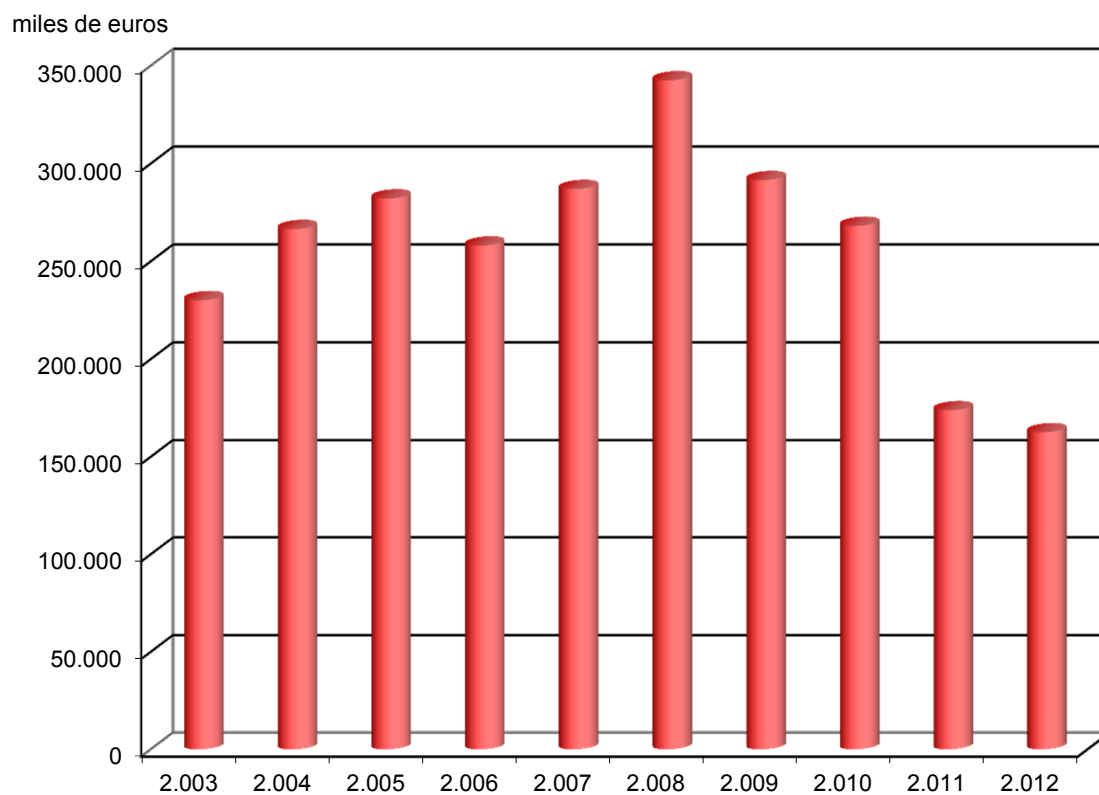

**II.4.2. Coste medio de personal 2003-2012**

miles de euros

<b>Años</b>	<b>Gastos de personal</b>	<b>Plantilla media</b>	<b>Coste medio por empleado</b>
<b>2012</b>	128.967	3.043	42,38
<b>2011</b>	144.117	3.326	43,33
<b>2010</b>	145.743	3.282	44,41
<b>2009</b>	145.403	3.306	43,98
<b>2008</b>	145.505	3.315	43,89
<b>2007</b>	117.474	2.853	41,18
<b>2006</b>	101.176	2.672	37,87
<b>2005</b>	90.415	2.561	35,30
<b>2004</b>	77.035	2.294	33,58
<b>2003</b>	52.587	2.242	23,46

Nota: Los datos recogen la información disponible de las entidades que conforma el sector público fundacional estatal en cada uno de los ejercicios.



## II.4.2. Coste medio de personal 2003-2012

miles de euros

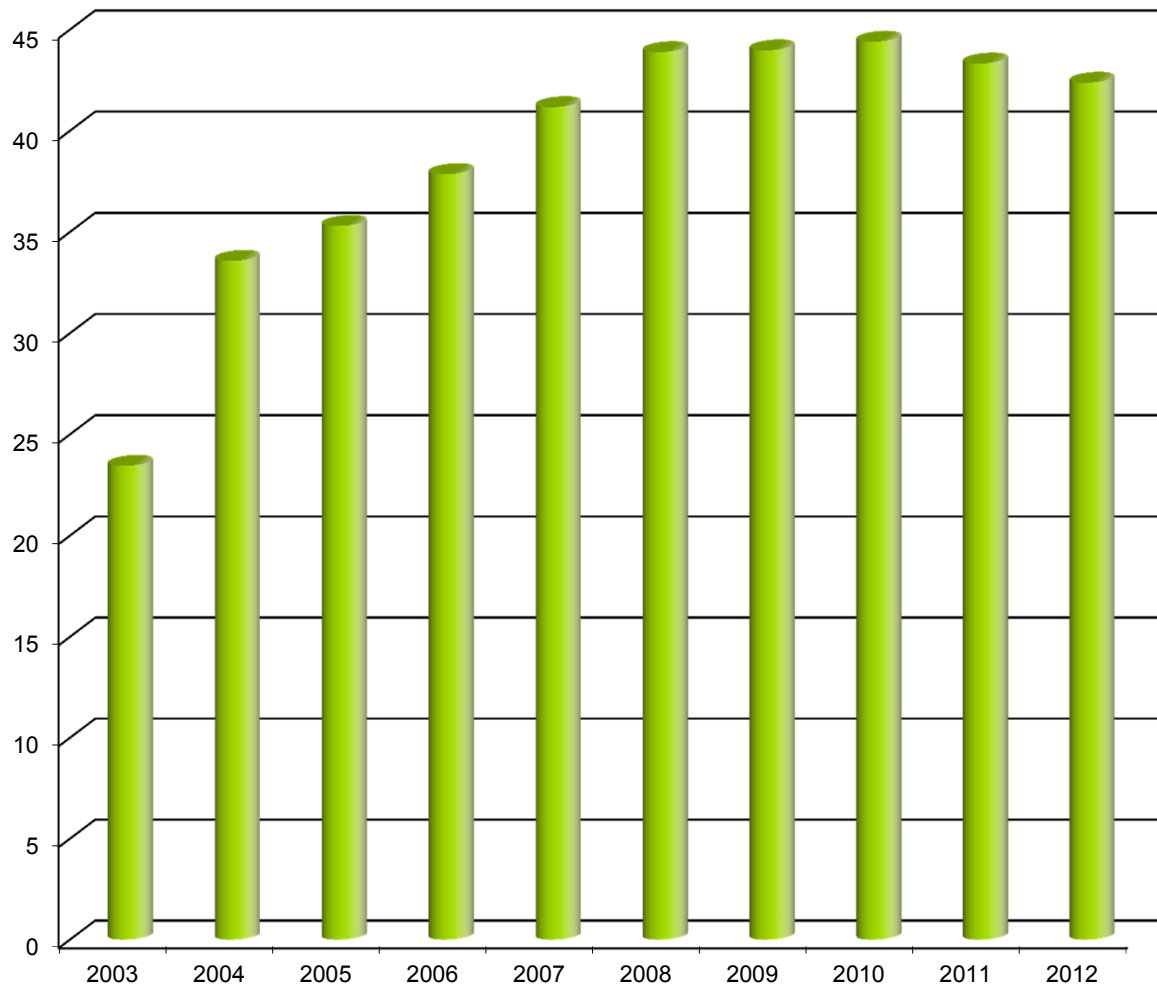

**II.4.3. Ingresos de la actividad propia y mercantil por empleado 2003-2012**

Miles de euros

<b>Años</b>	<b>Ingresos de la actividad propia</b>	<b>Ingresos de la actividad mercantil</b>	<b>Plantilla media</b>	<b>Ingresos por empleado</b>
<b>2012</b>	309.970	48.580	3.043	117,83
<b>2011</b>	366.901	39.887	3.326	122,31
<b>2010</b>	393.063	40.740	3.282	132,18
<b>2009</b>	420.239	60.311	3.306	145,36
<b>2008</b>	398.923	64.451	3.315	139,78
<b>2007</b>	393.004	57.695	2.853	157,97
<b>2006</b>	304.872	52.332	2.672	133,68
<b>2005</b>	281.342	43.859	2.561	126,98
<b>2004</b>	245.064	40.791	2.294	124,61
<b>2003</b>	208.144	35.976	2.242	108,88

Nota: Los datos recogen la información disponible de las entidades que conforma el sector público fundacional estatal en cada uno de los ejercicios.

### II.4.3. Ingresos de la actividad propia y mercantiles por empleado 2003-2012

Miles de euros

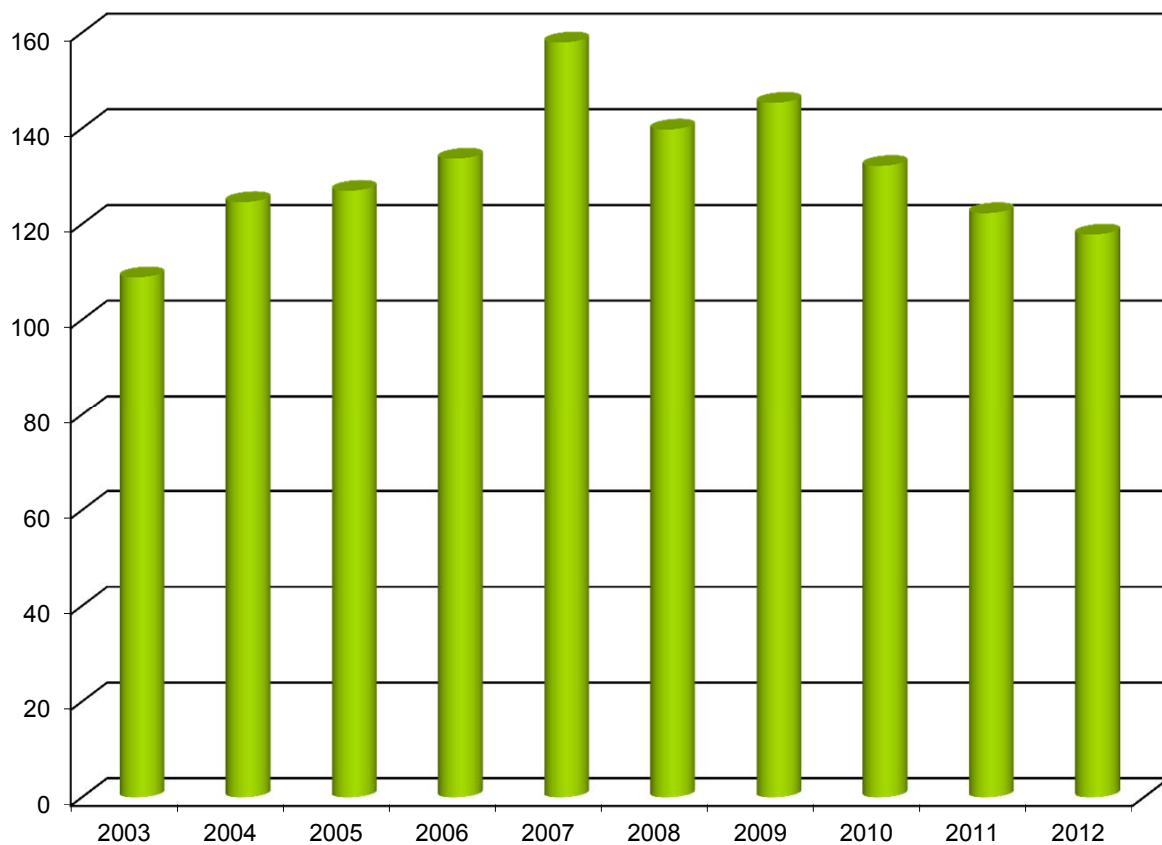

### III. INFORMACIÓN A NIVEL AGREGADO

El **tercer capítulo** se refiere a la información económico-financiera y tiene por finalidad, por un lado, proporcionar una visión global de las Fundaciones estatales analizando los estados financieros y determinados detalles del balance y la cuenta de resultados y, por otro, conocer la importancia relativa de las Fundaciones atendiendo a la actividad y a su dependencia ministerial, a través de las partidas más relevantes de los estados financieros.

Entrando a analizar los estados financieros a nivel agregado para el conjunto de las fundaciones tratadas (**cuadro III.1.1**), se puede observar una caída de alrededor del 6 por 100 de la cifra de activo, como consecuencia de la disminución del efectivo y otros activos líquidos equivalentes. Igualmente por el lado del pasivo, se registra un descenso del patrimonio neto y de las deudas a largo plazo.

En el caso de la cuenta de resultados (**cuadro III.1.2**), el excedente del ejercicio de las fundaciones estatales refleja una caída superior al 6 por 100 respecto al año anterior, como consecuencia del descenso en los ingresos de la actividad propia del 10 por 100 que no ha podido ser compensada con la disminución de las diferentes partidas de gasto que se han visto reducidas durante este ejercicio.

Los **cuadros III.1.3 a III. 1.6** se refieren al estado de flujos, una serie de indicadores económico-financieros, así como el desglose de los ingresos y gastos de explotación del ejercicio.

La plantilla media (**cuadro III.1.7**) disminuye respecto al ejercicio precedente en un 2,35 por 100. Por categorías laborales, el descenso de altos directivos del 6,82 por 100, así como la de otros directivos, técnicos y similares, y administrativos y auxiliares en un 2,31 por 100 y un 14,79 por 100 respectivamente, supera al crecimiento experimentado por la categoría de otro personal del 18 por 100.

La plantilla media en el año 2012 está compuesta por un 42 por 100 de hombres y un 58 por 100 de mujeres, de los cuales aproximadamente el 70 por 100 de la plantilla tiene la consideración de personal fijo.

En cuanto al **estudio y distribución** de las principales magnitudes de las fundaciones estatales tratadas, las actividades realizadas se agrupan en seis secciones contenidas en la Clasificación Nacional de Actividades Económicas 2009 (CNAE-2009) y que se han detallado en el primer capítulo.

A este respecto, las fundaciones contenidas en la sección “Educación” representan un 31,82 por 100 de las entidades tratadas, seguidas por las englobadas en “Actividades profesionales, científicas y técnicas” que representan el 25 por 100, y con un 22,73 por 100 de las incluidas en la sección “Actividades artísticas, recreativas y de entretenimiento”. Les siguen con porcentajes inferiores del 9,09 por 100 las fundaciones recogidas en las secciones “Administración Pública y defensa; Seguridad Social obligatoria”, y “Otros servicios”, para finalizar con el 2,27 por 100, de la sección de “Actividades sanitarias y de servicios sociales” (**cuadro III.2.1.1 y gráfico III.2.1.1**).

Los **cuadros III.2.1.2 a III.2.1.12**, recogen la distribución de las principales magnitudes por actividades económicas, donde se pone de manifiesto la importancia del sector de actividades profesionales, científicas y técnicas, dentro del sector público estatal fundacional representando más del 38 por 100 del activo total y más del 42 por 100 de la plantilla media del conjunto de fundaciones estatales. En los últimos años las fundaciones dedicadas a las actividades profesionales, científicas y técnicas han adquirido un protagonismo relevante dentro del conjunto de las fundaciones estatales. El impulso en esta área viene dado principalmente por las fundaciones pertenecientes al Instituto de Salud Carlos III, que en los últimos años han venido desarrollando un papel investigador fundamental en distintas áreas de la salud.

Del estudio de las fundaciones estatales tratadas según su dependencia ministerial (**cuadros III.2.2.2 a III.2.2.12**), se puede destacar que el 22,73 por 100 de las mismas dependen del Ministerio de Educación, Cultura y Deporte. Este mayor número de fundaciones tiene su reflejo en su peso relativo en el activo, representando un 40,46 por 100 del total, así como en recursos humanos empleados donde el porcentaje que representa es del 23,37 por 100.

El Ministerio de Economía y Competitividad tiene también un peso importante al absorber el 18,18 por 100 de las entidades tratadas, el 39 por 100 de los recursos humanos y el 26,58 por 100 del activo.

El Ministerio de Hacienda y Administraciones Públicas, teniendo un peso importante en el número de entidades, 18,18 por 100, apenas representa un 6 por 100 del activo y de los recurso humanos.

## **1. Análisis económico-financiero**

## ENTIDADES TRATADAS

FUNDACIÓN AENA

FUNDACIÓN AGENCIA NACIONAL DE EVALUACIÓN DE LA CALIDAD Y ACREDITACIÓN

FUNDACIÓN ALMADEN, FRANCISCO JAVIER DE VILLEGAS

FUNDACIÓN BIODIVERSIDAD

FUNDACIÓN CANARIA PUERTOS DE LAS PALMAS

FUNDACIÓN CENTRO DE ESTUDIOS ECONÓMICOS Y COMERCIALES

FUNDACIÓN CENTRO DE INVESTIGACIÓN DE ENFERMEDADES NEUROLÓGICAS

FUNDACIÓN CENTRO NACIONAL DE INVESTIGACIONES CARDIOVASCULARES CARLOS III

FUNDACIÓN CENTRO NACIONAL DE INVESTIGACIONES ONCOLÓGICAS CARLOS III

FUNDACIÓN CENTRO NACIONAL DE REFERENCIA DE APLICACIÓN DE LAS TECNOLOGÍAS DE LA INFORMACIÓN Y LA COMUNICACIÓN BASADAS EN FUENTES ABIERTAS

FUNDACIÓN CENTRO NACIONAL DEL VIDRIO

FUNDACIÓN CENTRO TECNOLÓGICO AGROALIMENTARIO DE LUGO

FUNDACIÓN COLECCIÓN THYSSEN BORNEMISZA

FUNDACIÓN COLEGIOS MAYORES MAEC-AECID

FUNDACIÓN DE AERONÁUTICA Y ASTRONÁUTICA ESPAÑOLAS

FUNDACIÓN DE LOS FERROCARRILES ESPAÑOLES

FUNDACIÓN DEL TEATRO REAL

FUNDACIÓN EFE

FUNDACIÓN ENRESA

FUNDACIÓN ESCUELA DE ORGANIZACIÓN INDUSTRIAL

FUNDACIÓN ESPAÑOLA PARA LA CIENCIA Y LA TECNOLOGÍA

FUNDACIÓN ESPAÑOLA PARA LA COOPERACIÓN INTERNACIONAL, SALUD Y POLÍTICA SOCIAL

FUNDACIÓN ESPAÑOLA PARA LA INNOVACION DE LA ARTESANIA

FUNDACIÓN GENERAL DE LA UNIVERSIDAD INTERNACIONAL MENÉNDEZ PELAYO

FUNDACIÓN GENERAL DE LA UNIVERSIDAD NACIONAL DE EDUCACIÓN A DISTANCIA

FUNDACIÓN ICO

FUNDACIÓN INSTITUTO DE CULTURA GITANA

FUNDACIÓN INSTITUTO IBEROAMERICANO DE MERCADOS DE VALORES

FUNDACIÓN INTERNACIONAL Y PARA IBEROAMÉRICA DE ADMINISTRACIÓN Y POLÍTICAS PÚBLICAS

FUNDACIÓN LABORAL DE MINUSVALIDOS SANTA BARBARA

FUNDACIÓN LABORAL SEPI (\*)

FUNDACIÓN LÁZARO GALDIANO

FUNDACIÓN MUSEO DO MAR DE GALICIA

FUNDACIÓN OBSERVATORIO AMBIENTAL DEL PUERTO DE GRANADILLA

FUNDACIÓN OBSERVATORIO ESPAÑOL DE ACUICULTURA

FUNDACIÓN PARA EL DESARROLLO DE LA FORMACIÓN EN LAS ZONAS MINERAS DEL CARBÓN

FUNDACIÓN PARA LA PREVENCIÓN DE RIESGOS LABORALES

FUNDACIÓN PARA LA PROYECCIÓN INTERNACIONAL DE LAS UNIVERSIDADES ESPAÑOLAS-UNIVERSIDAD.ES

FUNDACIÓN PLURALISMO Y CONVIVENCIA

FUNDACIÓN RESIDENCIA DE ESTUDIANTES

FUNDACIÓN SERVICIO INTERCONFEDERAL DE MEDIACIÓN Y ARBITRAJE

FUNDACIÓN SEPI (\*)

FUNDACIÓN TRIPARTITA PARA LA FORMACIÓN EN EL EMPLEO

FUNDACIÓN VICTIMAS DEL TERRORISMO

(\*) Extinción el 28 de diciembre de 2012, con efectos contables el 1 de enero de 2013



**ENTIDADES NO TRATADAS**

FUNDACIÓN CENTRO ESPAÑOL DE ESTUDIOS DE AMÉRICA LATINA

FUNDACIÓN CIUDAD DE LA ENERGÍA-CIUDEN

FUNDACIÓN IBEROAMERICANA PARA EL FOMENTO DE LA CULTURA  
Y CIENCIAS DEL MAR

FUNDACIÓN MUSEO TALLER JUAN JOSE

**III.1.1. Balance de situación**

ACTIVO	2012		2011		Variación	
	Miles de euros	Porcentaje	Miles de euros	Porcentaje	Absoluta	Porcentual
<b>A) ACTIVO NO CORRIENTE.....</b>	<b>600.276</b>	<b>55,38</b>	<b>606.382</b>	<b>52,71</b>	<b>-6.106</b>	<b>-1,01</b>
Inmovilizado intangible.....	34.934	3,22	42.286	3,68	-7.352	-17,39
Bienes del Patrimonio Histórico.....	310.326	28,63	308.270	26,80	2.056	0,67
Inmovilizado material.....	205.849	18,99	213.171	18,53	-7.322	-3,44
Inversiones inmobiliarias.....	1.523	0,14	1.570	0,14	-47	-2,99
Inversiones en empresas y entidades del grupo y asociadas a largo plazo.....	-	-	-	-	-	-
Inversiones financieras a largo plazo.....	34.152	3,15	25.238	2,19	8.914	35,32
Activos por impuesto diferido.....	-	-	-	-	-	-
Deudores por operaciones de la actividad a largo plazo.....	13.492	1,24	15.847	1,38	-2.355	-14,86
<b>B) ACTIVO CORRIENTE.....</b>	<b>483.718</b>	<b>44,62</b>	<b>544.028</b>	<b>47,29</b>	<b>-60.310</b>	<b>-11,09</b>
Activos no corrientes mantenidos para la venta.....	23	-	51	-	-28	-54,90
Existencias.....	4.323	0,40	4.357	0,38	-34	-0,78
Usuarios y otros deudores de la actividad propia.....	29.549	2,73	38.734	3,37	-9.185	-23,71
Deudores comerciales y otras cuentas a cobrar.....	139.201	12,84	114.320	9,94	24.881	21,76
Inversiones en empresas y entidades del grupo y asociadas a corto plazo.....	1.294	0,12	1.419	0,12	-125	-8,81
Inversiones financieras a corto plazo.....	172.238	15,89	181.435	15,77	-9.197	-5,07
Periodificaciones a corto plazo.....	4.256	0,39	3.905	0,34	351	8,99
Efectivo y otros activos líquidos equivalentes.....	132.834	12,25	199.807	17,37	-66.973	-33,52
<b>TOTAL ACTIVO.....</b>	<b>1.083.994</b>	<b>100,00</b>	<b>1.150.410</b>	<b>100,00</b>	<b>-66.416</b>	<b>-5,77</b>

PATRIMONIO NETO Y PASIVO	2012		2011		Variación	
	Miles de euros	Porcentaje	Miles de euros	Porcentaje	Absoluta	Porcentual
<b>A) PATRIMONIO NETO.....</b>	<b>696.175</b>	<b>64,23</b>	<b>726.316</b>	<b>63,14</b>	<b>-30.141</b>	<b>-4,15</b>
A-1) Fondos propios.....	531.138	49,01	549.818	47,79	-18.680	-3,40
Dotación fundacional/Fondo social.....	402.766	37,16	402.182	34,96	584	0,15
Reservas y Excedentes de ejercicios anteriores.....	158.588	14,63	176.027	15,30	-17.439	-9,91
Excedente del ejercicio (positivo o negativo).....	-30.216	-2,78	-28.391	-2,46	-1.825	-6,43
A-2) Ajustes por cambios de valor.....	2.543	0,23	2.712	0,24	-169	-6,23
A-3) Subvenciones, donaciones y legados recibidos.....	162.494	14,99	173.786	15,11	-11.292	-6,50
<b>B) PASIVO NO CORRIENTE.....</b>	<b>103.760</b>	<b>9,57</b>	<b>140.463</b>	<b>12,21</b>	<b>-36.703</b>	<b>-26,13</b>
Provisiones a largo plazo.....	641	0,06	2.022	0,18	-1.381	-68,30
Deudas a largo plazo.....	90.361	8,34	132.715	11,54	-42.354	-31,91
Deudas con empresas y entidades del grupo y asociadas a largo plazo.....	609	0,06	435	0,04	174	40,00
Pasivos por impuesto diferido.....	-	-	-	-	-	-
Periodificaciones a largo plazo.....	7.020	0,65	-	-	7.020	-
Acreedores no corrientes.....	5.129	0,47	5.291	0,46	-162	-3,06
<b>C) PASIVO CORRIENTE.....</b>	<b>284.059</b>	<b>26,20</b>	<b>283.631</b>	<b>24,65</b>	<b>428</b>	<b>0,15</b>
Pasivos vinculados con activos no corrientes mantenidos para la venta.....	-	-	-	-	-	-
Provisiones a corto plazo.....	714	0,07	576	0,05	138	23,96
Deudas a corto plazo.....	122.445	11,30	98.879	8,60	23.566	23,83
Deudas con empresas y entidades del grupo y asociadas a corto plazo.....	751	0,07	430	0,04	321	74,65
Beneficiarios-acreedores.....	71.502	6,60	87.371	7,59	-15.869	-18,16
Acreedores comerciales y otras cuentas a pagar.....	67.796	6,25	74.329	6,46	-6.533	-8,79
Periodificaciones a corto plazo.....	20.851	1,92	22.046	1,92	-1.195	-5,42
<b>TOTAL PATRIMONIO NETO Y PASIVO.....</b>	<b>1.083.994</b>	<b>100,00</b>	<b>1.150.410</b>	<b>100,00</b>	<b>-66.416</b>	<b>-5,77</b>

**III.1.2. Cuenta de resultados**

Concepto	2012		2011		Variación	
	Miles de euros	Porcentaje	Miles de euros	Porcentaje	Absoluta	Porcentual
<b>A) OPERACIONES CONTINUADAS</b>						
Ingresos de la entidad por la actividad propia.....	309.970	100,00	345.116	100,00	-35.146	-10,18
Ventas y otros ingresos ordinarios de la actividad mercantil.....	48.580	15,67	56.865	16,48	-8.285	-14,57
Gastos por ayudas y otros.....	-76.945	-24,82	-107.595	-31,17	30.650	-28,49
Variación de existencias de productos terminados y en curso de fabricación.....	-84	-0,02	83	0,02	-167	-201,21
Trabajos realizados por la entidad para su activo.....	3.054	0,99	4.963	1,44	-1.909	-38,47
Aprovisionamientos.....	-27.896	-8,99	-27.623	-8,00	-273	0,99
Otros ingresos de la actividad.....	2.604	0,84	4.765	1,38	-2.161	-45,35
Gastos de personal.....	-128.967	-41,60	-135.180	1,21	-6.213	-4,60
Otros gastos de explotación.....	-150.114	207,77	-166.812	153,26	-16.698	-10,01
Amortización del inmovilizado.....	-40.862	-13,18	-37.715	-10,92	-3.147	8,34
Subvenciones, donaciones y legados de capital traspasados al excedente del ejercicio.....	27.633	8,91	27.638	8,01	-5	-0,02
Excesos de provisiones.....	228	0,07	84	0,02	144	171,43
Deterioro y resultado por enajenaciones del inmovilizado.....	-2.344	-0,75	-71	-0,02	-2.273	-3.201,41
Diferencias negativa de combinaciones de negocio.....	-	-	-	-	-	-
Otros resultados.....	51	0,02	935	0,27	-884	-94,55
<b>A.1) EXCEDENTE DE LA ACTIVIDAD.....</b>	<b>-35.092</b>	<b>-11,32</b>	<b>-34.547</b>	<b>-10,01</b>	<b>-545</b>	<b>-1,58</b>
Ingresos financieros.....	7.428	2,40	9.330	2,70	-1.902	-20,39
Gastos financieros.....	-2.696	-0,86	-1.873	-0,54	823	43,94
Variación del valor razonable en instrumentos financieros.....	15	-	14	-	1	7,14
Diferencias de cambio.....	134	0,04	-34	-	168	494,12
Deterioro y resultado por enajenaciones de instrumentos financieros	-1	-	-1.281	-0,37	1.280	99,92
Imputación de subvenciones, donaciones y legados de carácter financiero.....	-	-	-	-	-	-
<b>A.2) EXCEDENTE DE LAS OPERACIONES FINANCIERAS.....</b>	<b>4.880</b>	<b>1,57</b>	<b>6.156</b>	<b>1,78</b>	<b>-1.276</b>	<b>-20,73</b>
<b>A.3) EXCEDENTE ANTES DE IMPUESTOS.....</b>	<b>-30.212</b>	<b>-9,74</b>	<b>-28.391</b>	<b>-8,22</b>	<b>-1.821</b>	<b>-6,41</b>
Impuestos sobre beneficios.....	-4	-	-	-	-4	-
<b>A.4) Variación de patrimonio neto reconocida en el excedente del ejercicio.....</b>	<b>-30.216</b>	<b>-9,74</b>	<b>-28.391</b>	<b>-8,22</b>	<b>-1.825</b>	<b>-6,43</b>
<b>B) Variación de patrimonio neto por ingresos y gastos reconocidos directamente en el patrimonio neto.....</b>	<b>137.940</b>	<b>44,50</b>	<b>2.069</b>	<b>0,60</b>	<b>135.871</b>	<b>6.566,99</b>
<b>C) Variación de patrimonio neto por reclasificaciones al excedente del ejercicio.....</b>	<b>-145.797</b>	<b>-47,03</b>	<b>-3.089</b>	<b>-0,89</b>	<b>-142.708</b>	<b>-4.619,88</b>
<b>D) Variaciones de patrimonio neto por ingresos y gastos imputados directamente al patrimonio neto.....</b>	<b>-7.857</b>	<b>-2,53</b>	<b>-1.020</b>	<b>-0,29</b>	<b>-6.837</b>	<b>-670,29</b>
<b>E) Ajustes por cambios de criterio.....</b>	<b>1.342</b>	<b>0,43</b>	<b>-</b>	<b>-</b>	<b>1.342</b>	<b>-</b>
<b>F) Ajustes por errores.....</b>	<b>-1.096</b>	<b>-0,35</b>	<b>-</b>	<b>-</b>	<b>-1.096</b>	<b>-</b>
<b>G) Variaciones en la dotación fundacional o Fondo social.....</b>	<b>474</b>	<b>0,15</b>	<b>-7</b>	<b>-</b>	<b>481</b>	<b>-6.871,43</b>
<b>H) Otras variaciones.....</b>	<b>-601</b>	<b>-0,19</b>	<b>-</b>	<b>-</b>	<b>-601</b>	<b>-</b>
<b>I) RESULTADO TOTAL, VARIACIÓN DEL PATRIMONIO NETO EN EL EJERCICIO.....</b>	<b>-37.954</b>	<b>-12,24</b>	<b>-29.418</b>	<b>-8,52</b>	<b>-8.536</b>	<b>-29,02</b>

III.1.3. Estado de flujos de efectivo

Miles de euros

Concepto	2012
<b>A) FLUJOS DE EFECTIVO DE LAS ACTIVIDADES DE EXPLOTACIÓN.....</b>	<b>-146.241</b>
1. Resultado del ejercicio antes de impuestos.....	-29.810
2. Ajustes del resultado.....	-75.180
3. Cambios en el capital corriente.....	-44.667
4. Otros flujos de efectivo de las actividades de explotación.....	3.416
Pagos de intereses.....	-2.528
Cobros de intereses y dividendos.....	7.089
Otros pagos y cobros.....	-1.145
<b>B) FLUJOS DE EFECTIVO DE LAS ACTIVIDADES DE INVERSIÓN.....</b>	<b>-1.063</b>
<b>6. Pagos por inversiones.....</b>	<b>-249.572</b>
Empresas del grupo y asociadas.....	-240
Inmovilizado intangible, material, inversiones inmobiliarias y bienes del Patrimonio Histórico.....	-12.865
Otros activos financieros.....	-236.467
Activos no corrientes mantenidos para la venta y otros activos.....	-
<b>7. Cobros por desinversiones.....</b>	<b>248.509</b>
Empresas del grupo y asociadas.....	1.200
Inmovilizado intangible, material, inversiones inmobiliarias y bienes del Patrimonio Histórico.....	2.408
Otros activos financieros.....	232.354
Activos no corrientes mantenidos para la venta y otros activos.....	12.547
<b>C) FLUJOS DE EFECTIVO DE LAS ACTIVIDADES DE FINANCIACIÓN.....</b>	<b>80.392</b>
<b>9. Cobros y pagos por instrumentos de patrimonio.....</b>	<b>86.269</b>
Aportaciones a la dotación fundacional o fondo social.....	72
Disminuciones del fondo social.....	-12
Subvenciones, donaciones y legados recibidos.....	86.209
<b>10. Cobros y pagos por instrumentos de pasivo financiero.....</b>	<b>-5.877</b>
a) Emisión.....	11.978
Obligaciones y otros valores negociables.....	-
Deudas con entidades de crédito.....	3.835
Deudas con empresas del grupo y asociadas.....	176
Otras deudas.....	7.967
b) Devolución y amortización.....	-17.855
Obligaciones y otros valores negociables.....	-
Deudas con entidades de crédito.....	-6.824
Deudas con empresas del grupo y asociadas.....	-
Otras deudas.....	-11.031
<b>D) Efecto de las variaciones de los tipos de cambio.....</b>	<b>179</b>
<b>E) AUMENTO/DISMINUCIÓN NETA DEL EFECTIVO O EQUIVALENTES.....</b>	<b>-66.733</b>
Efectivo o equivalentes al comienzo del ejercicio.....	190.405
Efectivo o equivalentes al final del ejercicio.....	123.672

### III.1.4. Indicadores económico-financieros

Concepto	2012	2011
<b>Situación financiera</b>		
Tesorería o acid test (%):(Efectivo y otros activos líquidos equivalentes/ Pasivo corriente) x 100.....	46,76	70,45
Liquidez inmediata (%): ((Activo corriente - Existencias) / Pasivo corriente) x 100.....	168,77	190,27
Solvencia técnica (%): (Activo corriente / Pasivo corriente) x 100.....	170,29	191,81
Garantía o cobertura (%):(Activo/Pasivo) x 100.....	279,51	271,26
Cobertura del inmovilizado (%): (Recursos permanentes / Activo no corriente) x 100.....	133,26	142,94
Endeudamiento (%): (Pasivo / Patrimonio neto) x 100.....	55,71	58,39
Endeudamiento a largo plazo (%): (Pasivo no corriente / Patrimonio neto) x 100.....	14,90	19,34
Endeudamiento a corto plazo (%): (Pasivo corriente / Patrimonio neto) x 100.....	40,80	39,05
Financiación bancaria sobre recursos ajenos (%): (Deudas con entidades de crédito / Pasivo) x 100.....	1,39	0,39
<b>Estructura</b>		
Gastos financieros sobre cifra de negocios (%): (Gastos financieros / Ingresos por actividad propia y mercantiles) x 100.....	0,75	0,47
Subvenciones sobre cifra de negocios (%): (Subv. afectas actividad propia/ Ingresos por actividad propia y mercantiles) x100.....	68,00	72,04
Inmovilizaciones materiales sobre activo (%): (Inmovilizado material e inversiones inmobiliarias/ Total activo) x 100.....	19,13	18,67
Bienes del patrimonio histórico sobre activo (%): (Bienes del patrimonio histórico/Total activo) x 100.....	28,63	26,80
Fondos propios sobre pasivo y patrimonio neto (%): (Fondos propios / Total pasivo y patrimonio neto) x 100.....	49,00	47,79
<b>Productividad</b>		
Cifra de negocios por empleado (Miles de euros): Ingresos por actividad propia y mercantiles / Plantilla media.....	117,83	129,01
Coste medio de personal (Miles de euros): Gastos de personal / Plantilla media.....	42,38	43,38

### III.1.5. Ingresos de explotación

Concepto	2012		2011		Variación	
	Miles de euros	Porcentaje	Miles de euros	Porcentaje	Absoluta	Porcentual
<b>Ingresos de la entidad por la actividad propia.....</b>	<b>309.970</b>	<b>79,54</b>	<b>345.116</b>	<b>78,37</b>	<b>-35.146</b>	<b>-10,18</b>
Cuotas de asociados y afiliados.....	16.172	4,15	9.929	2,25	6.243	62,88
Aportaciones de usuarios.....	11.625	2,98	11.619	2,64	6	0,05
Ingresos de promociones, patrocinadores y colaboradores.....	33.921	8,70	31.065	7,05	2.856	9,19
Subvenciones, donaciones y legados de explotación imputados al excedente del ejercicio.....	243.816	62,57	289.604	65,76	-45.788	-15,81
Reintegro de ayudas y asignaciones.....	4.436	1,14	2.899	0,66	1.537	53,02
<b>Ventas y otros ingresos ordinarios de la actividad mercantil.....</b>	<b>48.580</b>	<b>12,47</b>	<b>56.865</b>	<b>12,91</b>	<b>-8.285</b>	<b>-14,57</b>
<b>Otros ingresos de la actividad.....</b>	<b>2.604</b>	<b>0,67</b>	<b>4.765</b>	<b>1,08</b>	<b>-2.161</b>	<b>-45,35</b>
<b>Subvenciones, donaciones y legados de capital traspasados al resultado del ejercicio.....</b>	<b>27.633</b>	<b>7,09</b>	<b>27.638</b>	<b>6,28</b>	<b>-5</b>	<b>-0,02</b>
<b>Otros ingresos.....</b>	<b>905</b>	<b>0,23</b>	<b>5.994</b>	<b>1,36</b>	<b>-5.089</b>	<b>-84,90</b>
<b>TOTAL.....</b>	<b>389.692</b>	<b>100,00</b>	<b>440.378</b>	<b>100,00</b>	<b>-50.686</b>	<b>-11,51</b>

### III.1.6. Gastos de explotación

Concepto	2012		2011		Variación	
	Miles de euros	Porcentaje	Miles de euros	Porcentaje	Absoluta	Porcentual
Gastos por ayudas y otros.....	76.945	18,11	107.595	22,66	-30.650	-28,49
Aprovisionamientos.....	27.896	6,57	27.623	5,82	273	0,99
Gastos de personal.....	128.967	30,36	135.180	28,46	-6.213	-4,60
Otros gastos de explotación.....	150.114	41,91	166.812	40,94	-16.698	-10,01
Amortización del inmovilizado.....	40.862	9,62	37.715	7,94	3.147	8,34
<b>TOTAL.....</b>	<b>424.784</b>	<b>100,00</b>	<b>474.925</b>	<b>100,00</b>	<b>-50.141</b>	<b>-10,56</b>

### III.1.7. Recursos humanos

Plantilla media por categorías profesionales	2012			2011		
	Hombres	Mujeres	Total	Hombres	Mujeres	Total
Altos directivos.....	53	29	82	57	31	88
Otros directivos, técnicos y similares.....	772	1.181	1.953	811	1.188	1.999
Administrativos y auxiliares.....	151	385	536	213	416	629
Otro personal.....	293	179	472	231	169	400
<b>TOTAL.....</b>	<b>1.269</b>	<b>1.774</b>	<b>3.043</b>	<b>1.312</b>	<b>1.804</b>	<b>3.116</b>

Plantilla media por tipo de contrato	2012			2011		
	Hombres	Mujeres	Total	Hombres	Mujeres	Total
Personal fijo.....	888	1.204	2.092	904	1.226	2.130
Personal no fijo.....	381	570	951	408	578	986
<b>TOTAL.....</b>	<b>1.269</b>	<b>1.774</b>	<b>3.043</b>	<b>1.312</b>	<b>1.804</b>	<b>3.116</b>



## **2. Estudio y distribución de las principales magnitudes de las fundaciones estatales**

## **2.1. Secciones CNAE**

### III.2.1.1. Cobertura de las fundaciones estatales por secciones del CNAE

Secciones CNAE	Entidades tratadas	
	Número	Porcentaje
Sección M: Actividades profesionales, científicas y técnicas.....	11	25,00
Sección O: Administración Pública y defensa; Seguridad Social obligatoria.....	4	9,09
Sección P: Educación.....	14	31,82
Sección Q: Actividades sanitarias y de servicios sociales.....	1	2,27
Sección R: Actividades artísticas, recreativas y de entretenimiento.....	10	22,73
Sección S: Otros servicios.....	4	9,09
<b>Total.....</b>	<b>44</b>	<b>100,00</b>

### III.2.1.1. Distribución de las entidades tratadas

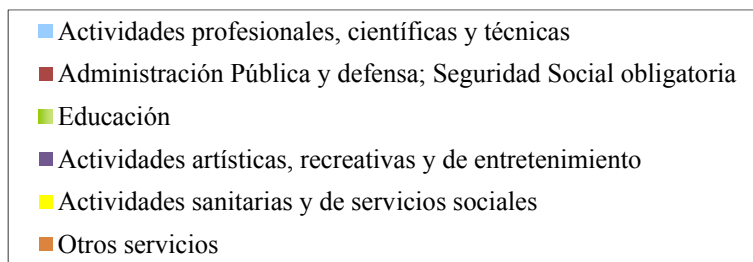
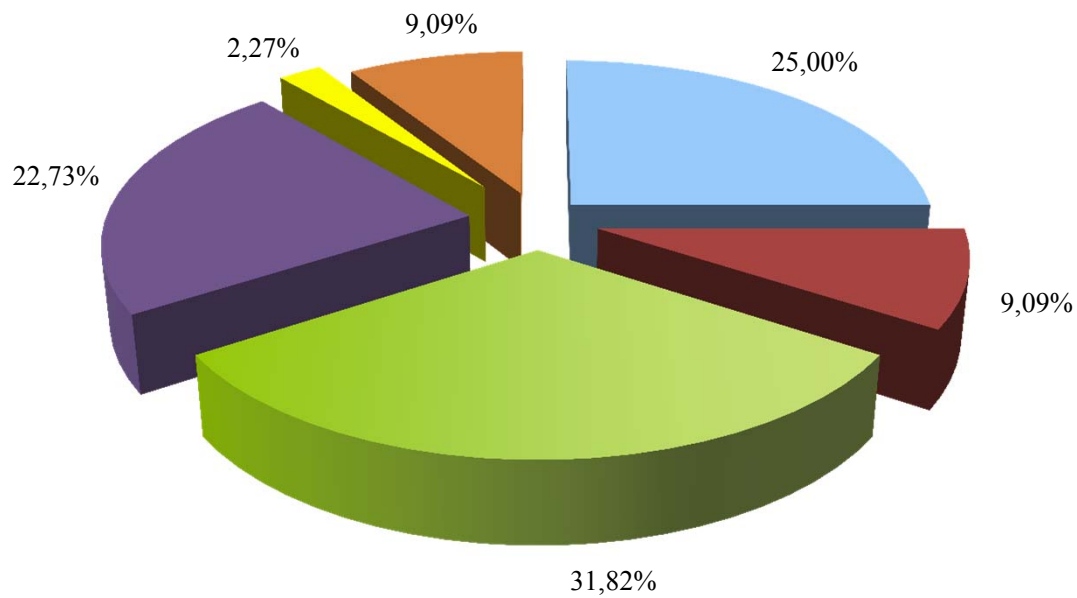

**III.2.1.2. Activo**

Sectores	2012		2011		Variación	
	Miles de euros	Porcentaje	Miles de euros	Porcentaje	Absoluta	Porcentual
Actividades artísticas, recreativas y de entretenimiento.....	418.990	38,64	404.889	35,20	-27.690	-6,84
Actividades profesionales, científicas y técnicas.....	377.199	34,80	427.163	37,13	-8.173	-1,91
Administración Pública y defensa; Seguridad Social obligatoria.....	139.508	12,87	162.686	14,14	-23.983	-14,74
Educación.....	138.703	12,80	144.017	12,52	-4.509	-3,13
Otros servicios.....	5.203	0,48	4.991	0,43	-600	-12,02
Actividades sanitarias y de servicios sociales.....	4.391	0,41	6.664	0,58	-1.461	-21,92
<b>Total.....</b>	<b>1.083.994</b>	<b>100,00</b>	<b>1.150.410</b>	<b>100,00</b>	<b>-66.416</b>	<b>-5,73</b>

### III.2.1.2. Activo

Miles de euros

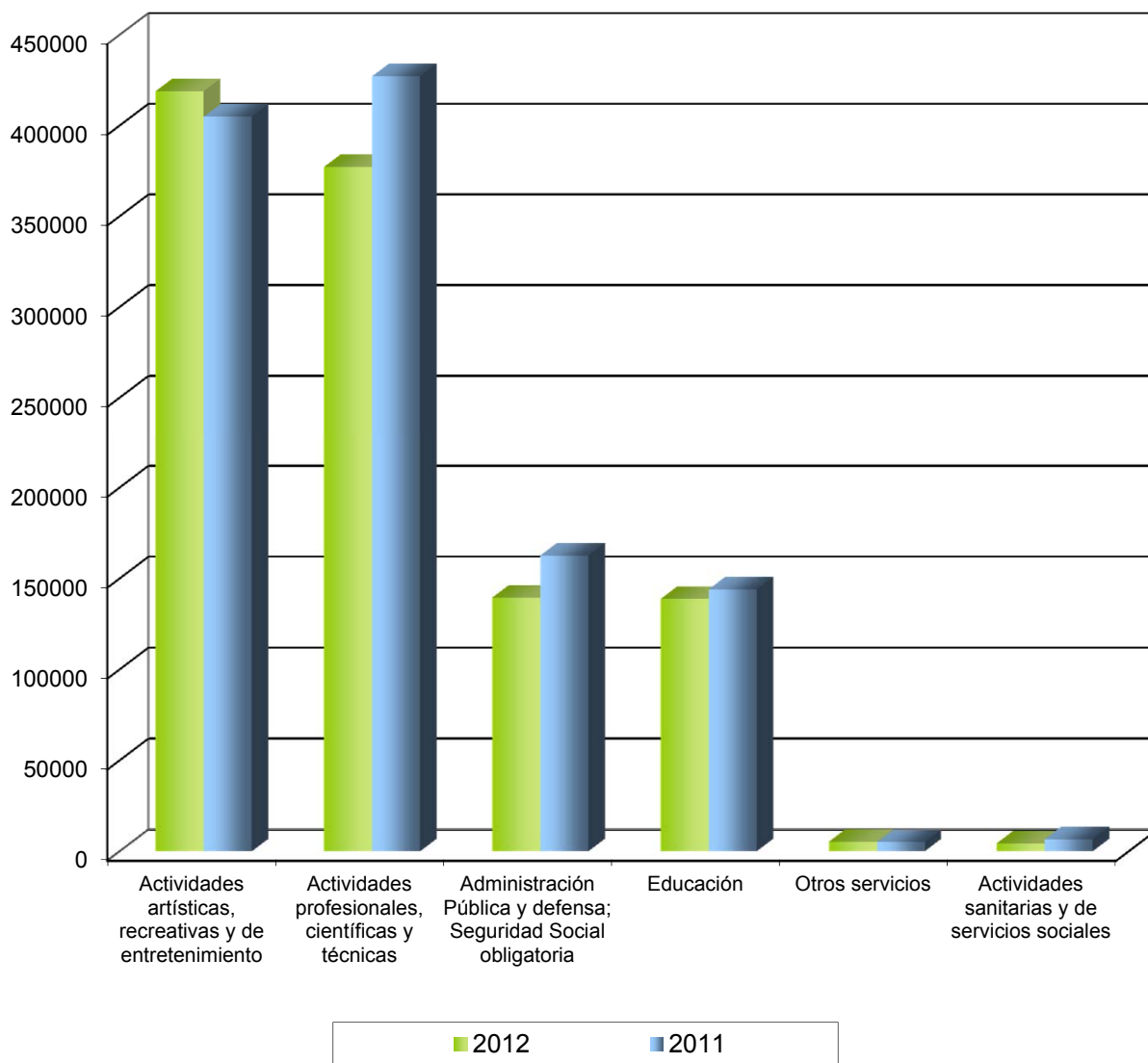

**III.2.1.3. Inmovilizado material y Bienes del Patrimonio Histórico**

Secciones CNAE	2012		2011		Variación	
	Miles de euros	Porcentaje	Miles de euros	Porcentaje	Absoluta	Porcentual
Actividades artísticas, recreativas y de entretenimiento.....	337.856	65,45	336.972	64,62	884	0,26
Actividades profesionales, científicas y técnicas.....	146.743	28,43	153.313	29,40	-6.570	-4,29
Educación.....	19.324	3,74	18.236	3,50	1.088	5,98
Administración Pública y defensa; Seguridad Social obligatoria.....	10.225	1,98	10.827	2,08	-602	-5,56
Actividades sanitarias y de servicios sociales.....	1.680	0,33	1.733	0,33	-53	-3,06
Otros servicios.....	347	0,07	360	0,07	-13	-3,61
<b>Total.....</b>	<b>516.175</b>	<b>100,00</b>	<b>521.441</b>	<b>100,00</b>	<b>-5.266</b>	<b>-1,01</b>

### III.2.1.4. Inversiones financieras a largo plazo

Secciones CNAE	2012		2011		Variación	
	Miles de euros	Porcentaje	Miles de euros	Porcentaje	Absoluta	Porcentual
Actividades artísticas, recreativas y de entretenimiento.....	16.362	47,91	10.589	41,96	5.773	54,52
Actividades profesionales, científicas y técnicas.....	10.604	31,05	10.721	42,48	-117	-1,09
Educación.....	3.623	10,61	2.946	11,67	677	22,98
Administración Pública y defensa; Seguridad Social obligatoria.....	3.181	9,31	206	0,82	2.975	1.444,18
Actividades sanitarias y de servicios sociales.....	379	1,11	488	1,93	-109	-22,34
Otros servicios.....	3	0,01	288	1,14	-285	-98,96
<b>Total.....</b>	<b>34.152</b>	<b>100,00</b>	<b>25.238</b>	<b>100,00</b>	<b>8.914</b>	<b>35,32</b>



**III.2.1.5. Usuarios, deudores comerciales y otras cuentas a cobrar**

Secciones CNAE	2012		2011		Variación	
	Miles de euros	Porcentaje	Miles de euros	Porcentaje	Absoluta	Porcentual
Actividades profesionales, científicas y técnicas.....	65.672	38,92	66.590	43,50	-918	-1,38
Educación.....	45.156	26,76	35.027	22,89	10.129	28,92
Administración Pública y defensa; Seguridad Social obligatoria.....	42.643	25,27	30.595	19,99	12.048	39,38
Actividades artísticas, recreativas y de entretenimiento.....	13.636	8,08	18.782	12,27	-5.146	-27,40
Actividades sanitarias y de servicios sociales.....	969	0,57	1.393	0,91	-424	-30,44
Otros servicios.....	675	0,40	668	0,44	7	1,05
<b>Total.....</b>	<b>168.751</b>	<b>100,00</b>	<b>153.055</b>	<b>100,00</b>	<b>15.696</b>	<b>10,13</b>

**III.2.1.6. Inversiones financieras a corto plazo**

Secciones CNAE	2012		2011		Variación	
	Miles de euros	Porcentaje	Miles de euros	Porcentaje	Absoluta	Porcentual
Actividades profesionales, científicas y técnicas.....	75.234	43,35	68.115	37,25	7.119	10,45
Administración Pública y defensa; Seguridad Social obligatoria.....	48.427	27,91	61.052	33,39	-12.625	-20,68
Educación.....	28.755	16,57	20.694	11,32	8.061	38,95
Actividades artísticas, recreativas y de entretenimiento.....	19.124	11,02	30.818	16,85	-11.694	-37,95
Otros servicios.....	1.979	1,14	2.154	1,18	-175	-8,12
Actividades sanitarias y de servicios sociales.....	12	0,01	21	0,01	-9	-42,86
<b>Total.....</b>	<b>173.531</b>	<b>100,00</b>	<b>182.854</b>	<b>100,00</b>	<b>-9.323</b>	<b>-5,10</b>

**III.2.1.7. Patrimonio neto**

Secciones CNAE	2012		2011		Variación	
	Miles de euros	Porcentaje	Miles de euros	Porcentaje	Absoluta	Porcentual
Actividades artísticas, recreativas y de entretenimiento.....	387.710	55,70	391.129	53,85	-3.419	-0,87
Actividades profesionales, científicas y técnicas.....	204.837	29,42	214.903	29,59	-10.066	-4,68
Educación.....	66.673	9,58	81.663	11,24	-14.990	-18,36
Administración Pública y defensa; Seguridad Social obligatoria.....	30.734	4,41	31.948	4,40	-1.214	-3,80
Actividades sanitarias y de servicios sociales.....	2.886	0,41	3.275	0,45	-389	-11,88
Otros servicios.....	3.335	0,48	3.398	0,47	-63	-1,85
<b>Total.....</b>	<b>696.175</b>	<b>100,00</b>	<b>726.316</b>	<b>100,00</b>	<b>-30.141</b>	<b>-4,15</b>

### III.2.1.3. Patrimonio neto

Miles de euros

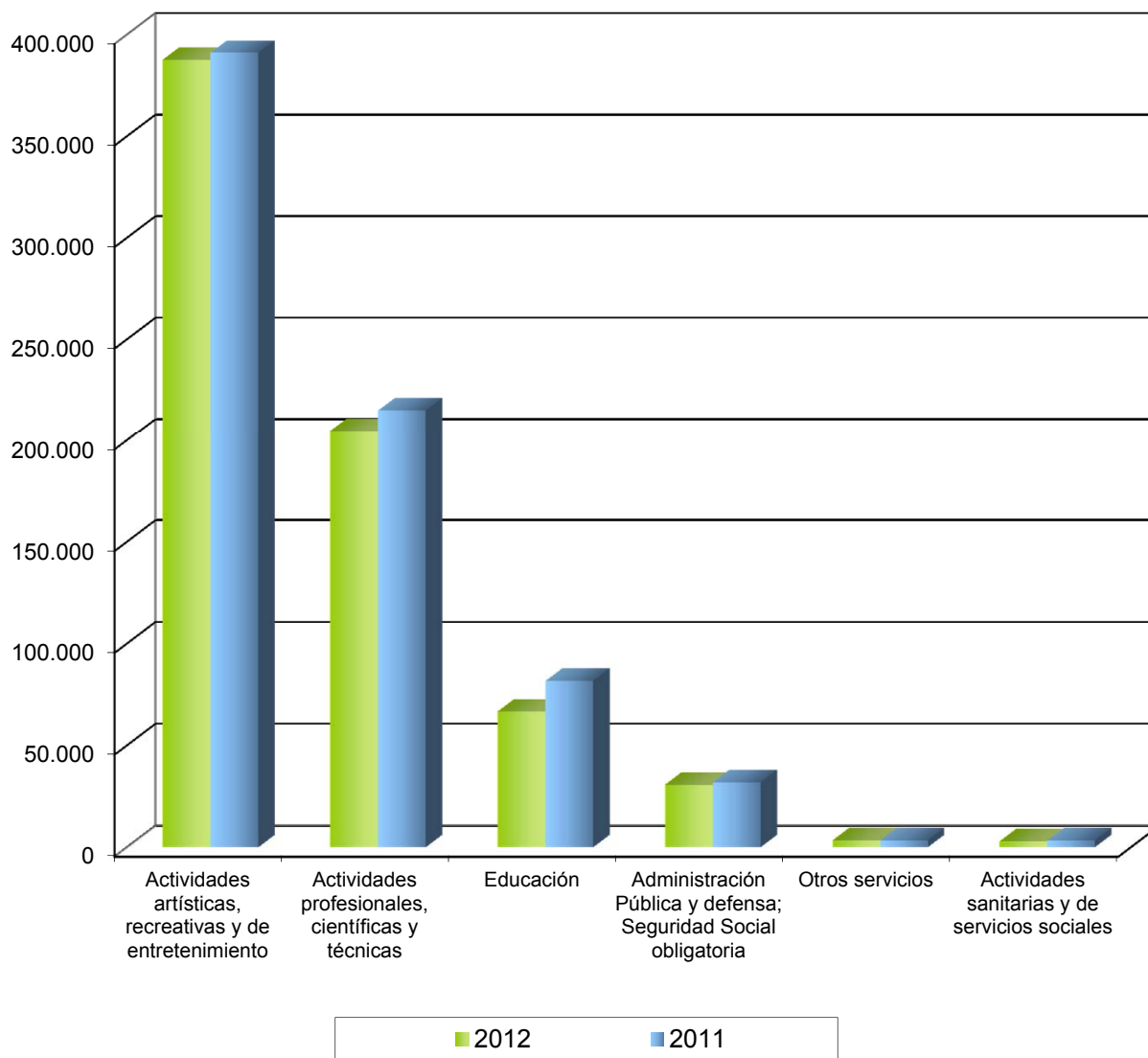

**III.2.1.8. Pasivo**

Secciones CNAE	2012		2011		Variación	
	Miles de euros	Porcentaje	Miles de euros	Porcentaje	Absoluta	Porcentual
Actividades profesionales, científicas y técnicas.....	172.362	44,44	189.986	44,80	-17.624	-9,28
Administración Pública y defensa; Seguridad Social obligatoria.....	108.774	28,05	112.069	26,43	-3.295	-2,94
Educación.....	72.030	18,57	81.022	19,10	-8.992	-11,10
Actividades artísticas, recreativas y de entretenimiento.....	31.280	8,07	36.034	8,50	-4.754	-13,19
Otros servicios.....	1.868	0,48	3.267	0,77	-1.399	-42,82
Actividades sanitarias y de servicios sociales.....	1.505	0,39	1.716	0,40	-211	-12,30
<b>Total.....</b>	<b>387.819</b>	<b>100,00</b>	<b>424.094</b>	<b>100,00</b>	<b>-36.275</b>	<b>-8,55</b>

**III.2.1.9. Excedente del ejercicio**

Secciones CNAE	2012		2011		Variación	
	Miles de euros	Porcentaje	Miles de euros	Porcentaje	Absoluta	Porcentual
Otros servicios.....	-402	1,33	-117	0,41	-285	-243,59
Administración Pública y defensa; Seguridad Social obligatoria.....	-927	3,07	-460	1,62	-467	-101,52
Actividades sanitarias y de servicios sociales.....	-292	0,97	-92	0,32	-200	-217,39
Actividades artísticas, recreativas y de entretenimiento.....	-7.874	26,06	-4.283	15,09	-3.591	-83,84
Actividades profesionales, científicas y técnicas.....	-6.625	21,93	-10.834	38,16	4.209	38,85
Educación.....	-14.096	46,64	-12.605	44,40	-1.491	-11,82
<b>Total.....</b>	<b>-30.216</b>	<b>100,00</b>	<b>-28.391</b>	<b>100,00</b>	<b>-1.825</b>	<b>-6,42</b>

### III.2.1.4. Excedente del ejercicio

Miles de euros

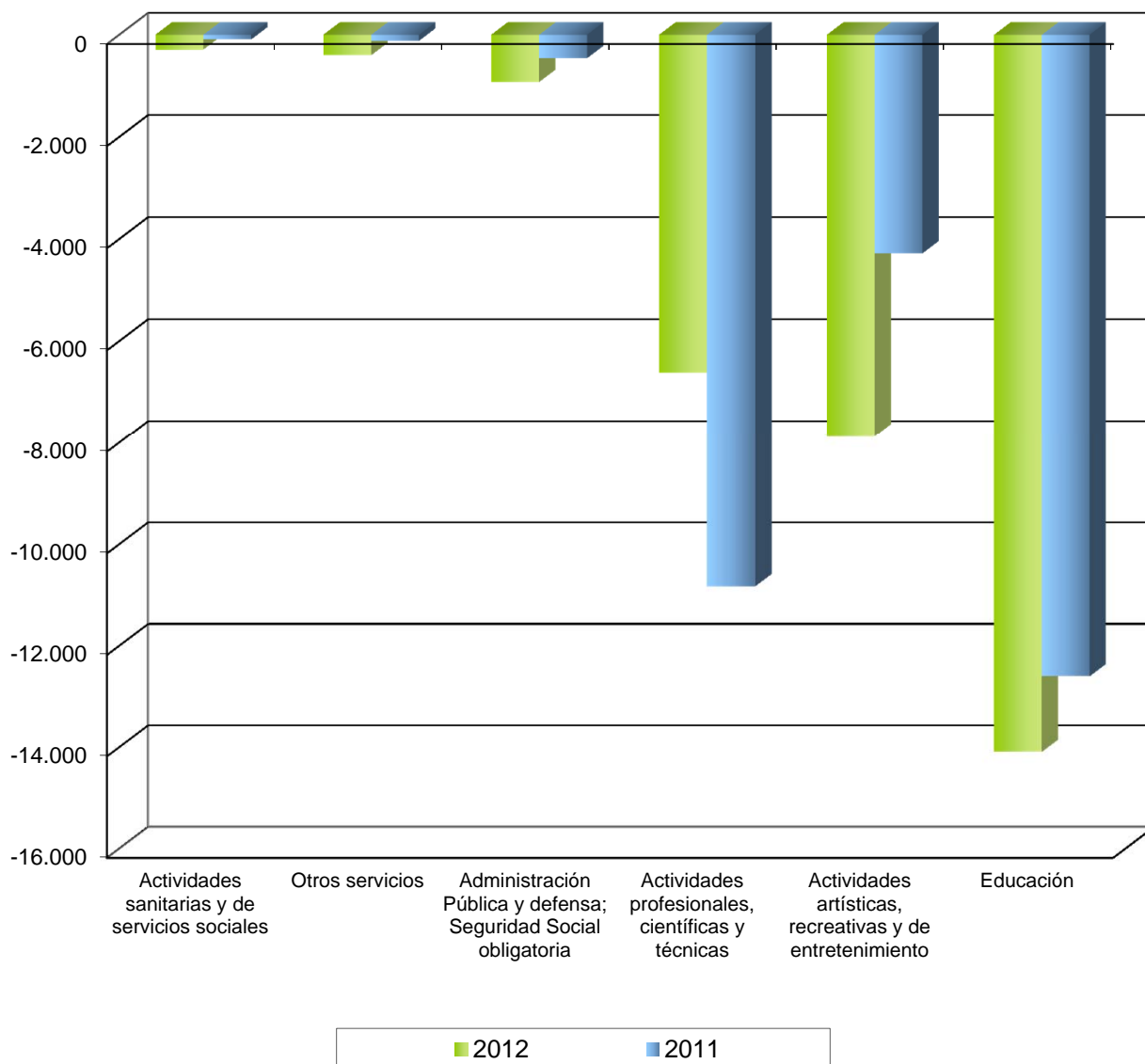

**III.2.1.10. Ingresos de la actividad propia y mercantiles**

Secciones CNAE	2012		2011		Variación	
	Miles de euros	Porcentaje	Miles de euros	Porcentaje	Absoluta	Porcentual
Actividades profesionales, científicas y técnicas.....	117.248	32,71	111.327	27,69	5.921	5,32
Educación.....	83.651	23,33	109.596	27,26	-25.945	-23,68
Actividades artísticas, recreativas y de entretenimiento.....	77.487	21,61	89.221	22,20	-11.734	-13,15
Administración Pública y defensa; Seguridad Social obligatoria.....	71.671	19,99	80.019	19,91	-8.348	-10,43
Otros servicios.....	6.039	1,68	8.876	2,21	-2.837	-31,96
Actividades sanitarias y de servicios sociales.....	2.454	0,68	2.941	0,73	-487	-16,56
<b>Total.....</b>	<b>358.550</b>	<b>100,00</b>	<b>401.980</b>	<b>100,00</b>	<b>-43.430</b>	<b>-10,80</b>



**III.2.1.11. Gastos de personal**

Secciones CNAE	2012		2011		Variación	
	Miles de euros	Porcentaje	Miles de euros	Porcentaje	Absoluta	Porcentual
Actividades profesionales, científicas y técnicas.....	53.623	41,57	55.397	40,97	-1.774	-3,20
Actividades artísticas, recreativas y de entretenimiento.....	30.550	23,69	32.616	24,13	-2.066	-6,33
Educación.....	28.875	22,39	31.209	23,09	-2.334	-7,48
Administración Pública y defensa; Seguridad Social obligatoria.....	13.151	10,20	13.041	9,65	110	0,84
Actividades sanitarias y de servicios sociales.....	1.701	1,32	1.786	1,32	-85	-4,76
Otros servicios.....	1.067	0,83	1.131	0,84	-64	-5,66
<b>Total.....</b>	<b>128.967</b>	<b>100,00</b>	<b>135.180</b>	<b>100,00</b>	<b>-6.213</b>	<b>-4,60</b>

**III.2.1.12. Recursos humanos**

Secciones CNAE	2012		2011		Variación	
	Plantilla media	Porcentaje	Plantilla media	Porcentaje	Absoluta	Porcentual
Actividades profesionales, científicas y técnicas.....	1.282	42,13	1.289	41,37	-7	-0,54
Actividades artísticas, recreativas y de entretenimiento.....	718	23,60	747	23,97	-29	-3,88
Educación.....	665	21,85	683	21,92	-18	-2,64
Administración Pública y defensa; Seguridad Social obligatoria.....	247	8,12	261	8,38	-14	-5,36
Actividades sanitarias y de servicios sociales.....	109	3,58	111	3,56	-2	-1,80
Otros servicios.....	22	0,72	25	0,80	-3	-12,00
<b>Total.....</b>	<b>3.043</b>	<b>100,00</b>	<b>3.116</b>	<b>100,00</b>	<b>-73</b>	<b>-26,22</b>

### III.2.1.5. Recursos humanos

Plantilla media

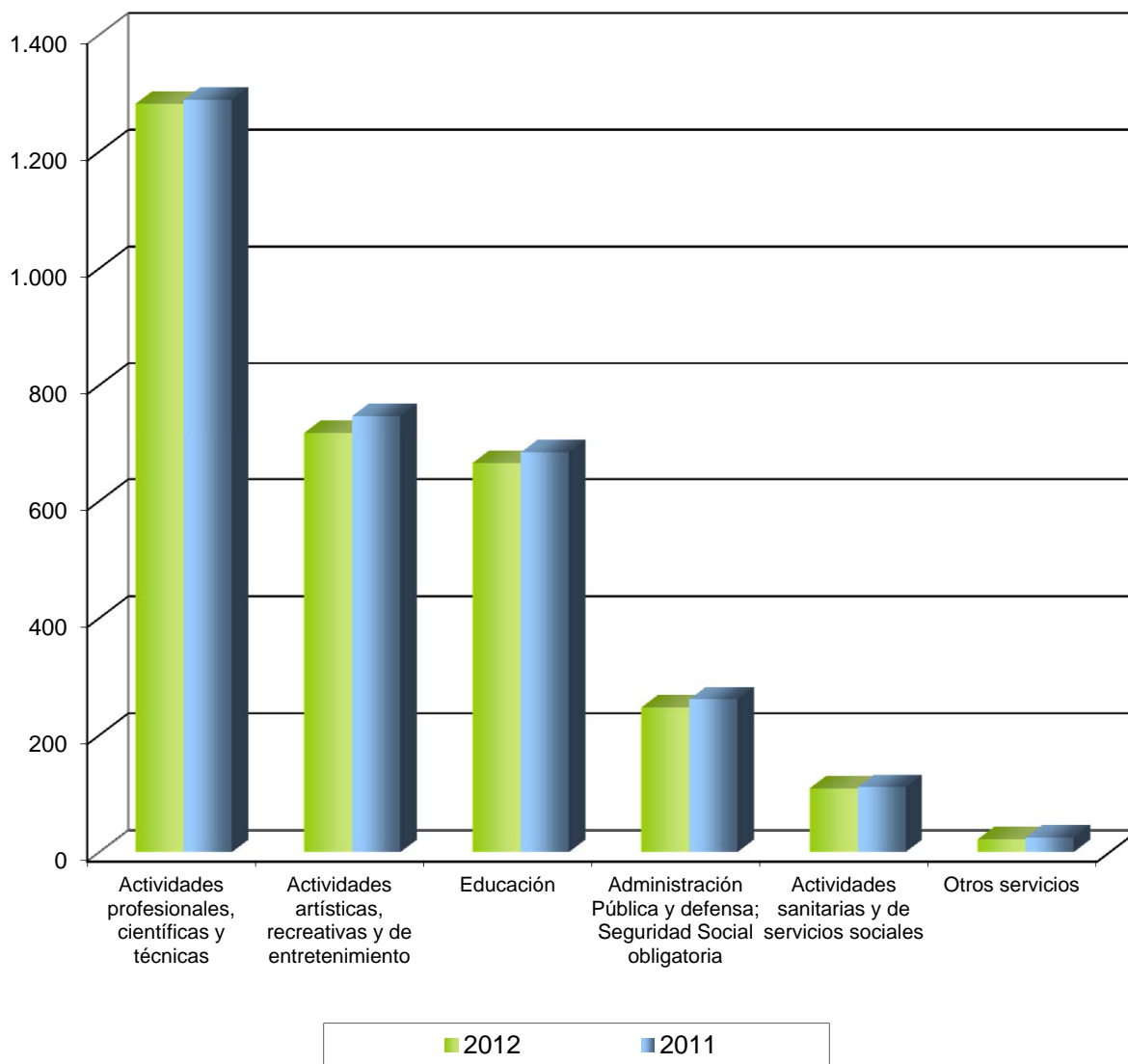

**Sección M: Actividades profesionales  
científicas y técnicas**

Sección M: Actividades profesionales,  
Científicas y Técnicas

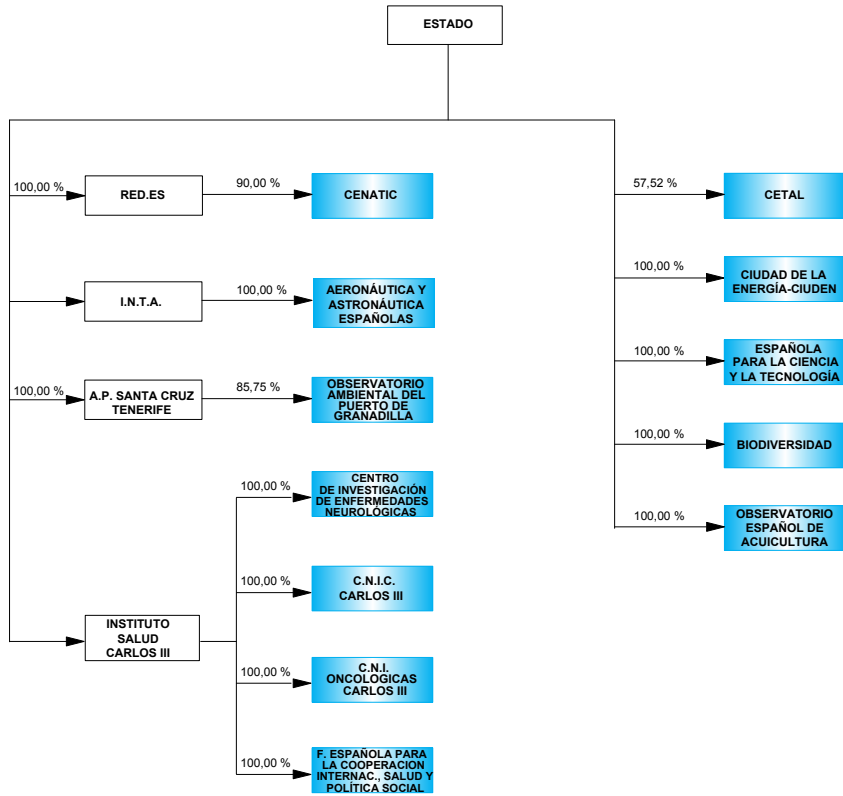

 Fundaciones estatales clasificadas en la sección

 Matrices del Sector público estatal

**ENTIDADES TRATADAS**

FUNDACIÓN BIODIVERSIDAD

FUNDACIÓN CENTRO DE INVESTIGACIÓN DE ENFERMEDADES  
NEUROLÓGICAS

FUNDACIÓN CENTRO NACIONAL DE INVESTIGACIONES  
CARDIOVASCULARES CARLOS III

FUNDACIÓN CENTRO NACIONAL DE INVESTIGACIONES  
ONCOLÓGICAS CARLOS III

FUNDACIÓN CENTRO NACIONAL DE REFERENCIA DE APLICACIÓN DE  
LAS TECNOLOGÍAS DE LA INFORMACIÓN Y LA COMUNICACIÓN  
BASADAS EN FUENTES ABIERTAS

FUNDACIÓN CENTRO TECNOLÓGICO AGROALIMENTARIO DE LUGO

FUNDACIÓN DE AERONÁUTICA Y ASTRONÁUTICA ESPAÑOLAS

FUNDACIÓN ESPAÑOLA PARA LA CIENCIA Y LA TECNOLOGÍA

FUNDACIÓN ESPAÑOLA PARA LA COOPERACIÓN INTERNACIONAL,  
SALUD Y POLÍTICA SOCIAL

FUNDACIÓN OBSERVATORIO AMBIENTAL DEL PUERTO DE  
GRANADILLA

FUNDACIÓN OBSERVATORIO ESPAÑOL DE ACUICULTURA

**ENTIDADES NO TRATADAS**

FUNDACIÓN CIUDAD DE LA ENERGÍA-CIUDEN

ACTIVO	2012		2011		Variación	
	Miles de euros	Porcentaje	Miles de euros	Porcentaje	Absoluta	Porcentual
<b>A) ACTIVO NO CORRIENTE.....</b>	<b>185.503</b>	<b>49,18</b>	<b>196.997</b>	<b>48,65</b>	<b>-11.494</b>	<b>-5,84</b>
Inmovilizado intangible.....	26.603	7,05	32.396	8,00	-5.793	-17,88
Bienes del Patrimonio Histórico.....	22.433	5,95	20.392	5,04	2.041	10,01
Inmovilizado material.....	124.310	32,96	132.921	32,83	-8.611	-6,48
Inversiones inmobiliarias.....	164	0,04	164	0,04	-	-
Inversiones en empresas y entidades del grupo y asociadas a largo plazo.....	-	-	-	-	-	-
Inversiones financieras a largo plazo.....	10.604	2,81	10.721	2,65	-117	-1,09
Activos por impuesto diferido.....	-	-	-	-	-	-
Deudores por operaciones de la actividad a largo plazo.....	1.389	0,37	403	0,10	986	244,67
<b>B) ACTIVO CORRIENTE.....</b>	<b>191.696</b>	<b>50,82</b>	<b>207.892</b>	<b>51,35</b>	<b>-16.196</b>	<b>-7,79</b>
Activos no corrientes mantenidos para la venta.....	-	-	-	-	-	-
Existencias.....	715	0,19	829	0,20	-114	-13,75
Usuarios y otros deudores de la actividad propia.....	18.215	4,83	24.797	6,12	-6.582	-26,54
Deudores comerciales y otras cuentas a cobrar.....	47.457	12,58	41.793	10,32	5.664	13,55
Inversiones en empresas y entidades del grupo y asociadas a corto plazo.....	343	0,09	-	-	343	-
Inversiones financieras a corto plazo.....	74.891	19,85	68.115	16,82	6.776	9,95
Periodificaciones a corto plazo.....	2.028	0,54	920	0,23	1.108	120,44
Efectivo y otros activos líquidos equivalentes.....	48.047	12,74	71.438	17,64	-23.391	-32,74
<b>TOTAL ACTIVO.....</b>	<b>377.199</b>	<b>100,00</b>	<b>404.889</b>	<b>100,00</b>	<b>-27.690</b>	<b>-6,84</b>

ACTIVO	2012		2011		Variación	
	Miles de euros	Porcentaje	Miles de euros	Porcentaje	Absoluta	Porcentual
<b>A) PATRIMONIO NETO.....</b>	<b>204.837</b>	<b>54,30</b>	<b>214.903</b>	<b>53,08</b>	<b>-10.066</b>	<b>-4,68</b>
A-1) Fondos propios.....	71.543	18,97	69.380	17,14	2.163	3,12
Dotación fundacional/Fondo social.....	9.345	2,48	8.863	2,19	482	5,44
Reservas y Exedentes de ejercicios anteriores.....	68.823	18,25	71.351	17,62	-2.528	-3,54
Excedente del ejercicio (positivo o negativo).....	-6.625	-1,75	-10.834	-2,67	4.209	38,85
A-2) Ajustes por cambios de valor.....	59	0,02	292	0,07	-233	-79,80
A-3) Subvenciones, donaciones y legados recibidos.....	133.235	35,32	145.231	35,87	-11.996	-8,26
<b>B) PASIVO NO CORRIENTE.....</b>	<b>73.005</b>	<b>19,35</b>	<b>94.318</b>	<b>23,29</b>	<b>-21.313</b>	<b>-22,60</b>
Provisiones a largo plazo.....	30	0,01	-	-	30	-
Deudas a largo plazo.....	72.975	19,35	94.318	23,29	72.975	77,37
Deudas con empresas y entidades del grupo y asociadas a largo plazo.....	-	-	-	-	-	-
Pasivos por impuesto diferido.....	-	-	-	-	-	-
Periodificaciones a largo plazo.....	-	-	-	-	-	-
Acreedores no corrientes.....	-	-	-	-	-	-
<b>C) PASIVO CORRIENTE.....</b>	<b>99.357</b>	<b>26,34</b>	<b>95.668</b>	<b>23,63</b>	<b>3.689</b>	<b>3,86</b>
Pasivos vinculados con activos no corrientes mantenidos para la venta.....	-	-	-	-	-	-
Provisiones a corto plazo.....	451	0,12	354	0,09	97	27,40
Deudas a corto plazo.....	54.947	14,57	46.232	11,42	8.715	18,85
Deudas con empresas y entidades del grupo y asociadas a corto plazo.....	-	-	-	-	-	-
Beneficiarios-acreedores.....	18.017	4,78	24.241	5,99	-6.224	-25,68
Acreedores comerciales y otras cuentas a pagar.....	24.524	6,50	22.273	5,50	2.251	10,11
Periodificaciones a corto plazo.....	1.418	0,38	2.568	0,63	-1.150	-44,78
<b>TOTAL PATRIMONIO NETO Y PASIVO.....</b>	<b>377.199</b>	<b>100,00</b>	<b>404.889</b>	<b>100,00</b>	<b>-27.690</b>	<b>-6,84</b>



Concepto	2012		2011		Variación	
	Miles de euros	Porcentaje	Miles de euros	Porcentaje	Absoluta	Porcentual
<b>A) OPERACIONES CONTINUADAS</b>						
Ingresos de la entidad por la actividad propia.....	109.766	100,00	104.824	100,00	4.942	4,72
Ventas y otros ingresos ordinarios de la actividad mercantil....	7.482	6,82	6.503	6,20	979	15,06
Gastos por ayudas y otros.....	-13.152	-11,98	-13.520	-12,89	-368	-2,72
Variación de existencias de productos terminados y en curso de fabricación.....	12	0,01	33	0,03	-21	-63,64
Trabajos realizados por la entidad para su activo.....	2.645	2,41	4.962	4,73	-2.317	-46,70
Aprovisionamientos.....	-16.957	-15,44	-17.846	-17,02	-889	-4,98
Otros ingresos de la actividad.....	459	0,42	1.451	1,38	-992	-68,37
Gastos de personal.....	-53.623	-48,85	-55.397	-52,84	-1.774	-3,20
Otros gastos de explotación.....	-34.837	-31,73	-40.617	-38,74	-5.780	-14,23
Amortización del inmovilizado.....	-23.937	-21,80	-19.962	-19,04	3.975	19,91
Subvenciones, donaciones y legados de capital traspasados al excedente del ejercicio.....	17.086	15,57	16.332	15,58	754	4,62
Excesos de provisiones.....	-	-	-	-	-	-
Deterioro y resultado por enajenaciones del inmovilizado.....	-2.314	-2,10	-4	-	-2.310	-57.750,00
Diferencias negativa de combinaciones de negocio.....	-	-	-	-	-	-
Otros resultados.....	-17	-0,01	-9	-	-8	-88,89
<b>A.1) EXCEDENTE DE LA ACTIVIDAD.....</b>	<b>-7.387</b>	<b>-6,72</b>	<b>-13.250</b>	<b>-12,64</b>	<b>5.863</b>	<b>44,25</b>
Ingresos financieros.....	2.933	2,67	3.840	3,66	-907	-23,62
Gastos financieros.....	-2.326	-2,11	-1.410	-1,34	916	64,97
Variación del valor razonable en instrumentos financieros.....	-	-	-	-	-	-
Diferencias de cambio.....	155	0,14	-14	-0,01	169	1.207,14
Deterioro y resultado por enajenaciones de instrumentos financieros.....	-	-	-	-	-	-
Imputación de subvenciones, donaciones y legados de carácter financiero.....	-	-	-	-	-	-
<b>A.2) EXCEDENTE DE LAS OPERACIONES FINANCIERAS...</b>	<b>762</b>	<b>0,69</b>	<b>2.416</b>	<b>2,30</b>	<b>-1.654</b>	<b>-68,46</b>
<b>A.3) EXCEDENTE ANTES DE IMPUESTOS.....</b>	<b>-6.625</b>	<b>-6,03</b>	<b>-10.834</b>	<b>-10,33</b>	<b>4.209</b>	<b>38,85</b>
Impuestos sobre beneficios.....	-	-	-	-	-	-
<b>A.4) Variación de patrimonio neto reconocida en el excedente del ejercicio.....</b>	<b>-6.625</b>	<b>-6,03</b>	<b>-10.834</b>	<b>-10,33</b>	<b>4.209</b>	<b>38,85</b>
<b>B) Variación de patrimonio neto por ingresos y gastos reconocidos directamente en el patrimonio neto.....</b>	<b>36.642</b>	<b>33,38</b>	<b>97</b>	<b>0,09</b>	<b>36.545</b>	<b>37.675,26</b>
<b>C) Variación de patrimonio neto por reclasificaciones al excedente del ejercicio.....</b>	<b>-46.315</b>	<b>-42,19</b>	<b>-912</b>	<b>-0,87</b>	<b>-45.403</b>	<b>-4.978,40</b>
<b>D) Variaciones de patrimonio neto por ingresos y gastos imputados directamente al patrimonio neto.....</b>	<b>-9.673</b>	<b>-8,81</b>	<b>-815</b>	<b>-0,77</b>	<b>-8.858</b>	<b>-1.086,87</b>
<b>E) Ajustes por cambios de criterio.....</b>	<b>309</b>	<b>0,28</b>	<b>-</b>	<b>-</b>	<b>309</b>	<b>-</b>
<b>F) Ajustes por errores.....</b>	<b>2</b>	<b>-</b>	<b>-</b>	<b>-</b>	<b>2</b>	<b>-</b>
<b>G) Variaciones en la dotación fundacional o Fondo social..</b>	<b>481</b>	<b>0,44</b>	<b>-</b>	<b>-</b>	<b>481</b>	<b>-</b>
<b>H) Otras variaciones.....</b>	<b>-600</b>	<b>-0,54</b>	<b>-</b>	<b>-</b>	<b>-600</b>	<b>-</b>
<b>I) RESULTADO TOTAL, VARIACIÓN DEL PATRIMONIO NETO EN EL EJERCICIO.....</b>	<b>-16.106</b>	<b>-14,67</b>	<b>-11.649</b>	<b>-11,11</b>	<b>-4.457</b>	<b>-38,26</b>

Concepto	2012
<b>A) FLUJOS DE EFECTIVO DE LAS ACTIVIDADES DE EXPLOTACIÓN.....</b>	<b>-41.321</b>
1. Resultado del ejercicio antes de impuestos.....	-6.345
2. Ajustes del resultado.....	-20.038
3. Cambios en el capital corriente.....	-14.526
4. Otros flujos de efectivo de las actividades de explotación.....	-412
Pagos de intereses.....	-2.288
Cobros de intereses y dividendos.....	3.042
Otros pagos y cobros.....	-1.166
<b>B) FLUJOS DE EFECTIVO DE LAS ACTIVIDADES DE INVERSIÓN.....</b>	<b>-14.766</b>
<b>6. Pagos por inversiones.....</b>	<b>-37.468</b>
Empresas del grupo y asociadas.....	-240
Inmovilizado intangible, material, inversiones inmobiliarias y bienes del Patrimonio Histórico.....	-8.829
Otros activos financieros.....	-28.399
Activos corrientes no mantenidos para la venta y otros activos.....	-
<b>7. Cobros por desinversiones.....</b>	<b>22.702</b>
Empresas del grupo y asociadas.....	-
Inmovilizado intangible, material, inversiones inmobiliarias y bienes del Patrimonio Histórico.....	4
Otros activos financieros.....	20.597
Activos corrientes no mantenidos para la venta y otros activos.....	2.101
<b>C) FLUJOS DE EFECTIVO DE LAS ACTIVIDADES DE FINANCIACIÓN.....</b>	<b>32.080</b>
<b>9. Cobros y pagos por instrumentos de patrimonio.....</b>	<b>34.577</b>
Aportaciones a la dotación fundacional o fondo social.....	5
Disminuciones del fondo social.....	-
Subvenciones donaciones y legados recibidos.....	34.572
<b>10. Cobros y pagos por instrumentos de pasivo financiero.....</b>	<b>-2.497</b>
a) Emisión.....	6.159
Obligaciones y otros valores negociables.....	-
Deudas con entidades de crédito.....	-
Deudas con empresas del grupo y asociadas.....	-
Otras deudas.....	6.159
b) Devolución y amortización.....	-8.656
Obligaciones y otros valores negociables.....	-
Deudas con entidades de crédito.....	-6
Deudas con empresas del grupo y asociadas.....	-
Otras deudas.....	-8.650
<b>D) Efecto de las variaciones de los tipos de cambio.....</b>	<b>184</b>
<b>E) AUMENTO/DISMINUCIÓN NETA DEL EFECTIVO O EQUIVALENTES.....</b>	<b>-23.823</b>
Efectivo o equivalentes al comienzo del ejercicio.....	67.641
Efectivo o equivalentes al final del ejercicio.....	43.818

Concepto	2012	2011
<b>Situación financiera</b>		
Tesorería o acid test (%):(Efectivo y otros activos líquidos equivalentes/ Pasivo corriente) x 100.....	48,36	74,67
Liquidez inmediata (%): ((Activo corriente - Existencias) / Pasivo corriente) x 100.....	192,22	216,44
Solvencia técnica (%): (Activo corriente / Pasivo corriente) x 100.....	192,94	217,31
Garantía o cobertura (%):(Activo/Pasivo) x 100.....	218,84	213,12
Cobertura del inmovilizado (%): (Recursos permanentes / Activo no corriente) x 100.....	149,78	156,97
Endeudamiento (%): (Pasivo / Patrimonio neto) x 100.....	84,15	88,41
Endeudamiento a largo plazo (%): (Pasivo no corriente / Patrimonio neto) x 100.....	35,64	43,89
Endeudamiento a corto plazo (%): (Pasivo corriente / Patrimonio neto) x 100.....	48,51	44,52
Financiación bancaria sobre recursos ajenos (%): (Deudas con entidades de crédito / Pasivo) x 100.....	0,03	0,04
<b>Estructura</b>		
Gastos financieros sobre cifra de negocios (%): (Gastos financieros / Ingresos por actividad propia y mercantiles) x 100.....	1,98	1,27
Subvenciones sobre cifra de negocios (%): (Subv. afectas actividad propia/ Ingresos por actividad propia y mercantiles) x 100.....	84,06	88,28
Inmovilizaciones materiales sobre activo (%): (Inmovilizado material e inversiones inmobiliarias/ Total activo) x 100.....	33,00	32,87
Bienes del patrimonio histórico sobre activo (%): (Bienes del patrimonio histórico/Total activo) x 100.....	5,95	5,04
Fondos propios sobre pasivo y patrimonio neto (%): (Fondos propios / Total pasivo y patrimonio neto) x 100.....	18,97	17,14
<b>Productividad</b>		
Cifra de negocios por empleado (Miles de euros): Ingresos por actividad propia y mercantiles / Plantilla media.....	91,46	86,37
Coste medio de personal (Miles de euros): Gastos de personal / Plantilla media.....	41,83	42,98

Plantilla media por categorías profesionales	2012			2011		
	Hombres	Mujeres	Total	Hombres	Mujeres	Total
Altos directivos.....	33	16	49	31	15	46
Otros directivos, técnicos y similares.....	447	688	1.135	455	651	1.106
Administrativos y auxiliares.....	33	64	97	44	90	134
Otro personal.....	1	-	1	2	1	3
<b>TOTAL.....</b>	<b>514</b>	<b>768</b>	<b>1.282</b>	<b>532</b>	<b>757</b>	<b>1.289</b>

Plantilla media por tipo de contrato	2012			2011		
	Hombres	Mujeres	Total	Hombres	Mujeres	Total
Personal fijo.....	207	299	506	211	301	512
Personal no fijo.....	307	469	776	321	456	777
<b>TOTAL.....</b>	<b>514</b>	<b>768</b>	<b>1.282</b>	<b>532</b>	<b>757</b>	<b>1.289</b>

**Sección O,Q,S: Administración Pública y  
Defensa, Seguridad Social obligatoria,  
Actividades sanitarias y de servicios  
sociales y Otros servicios**

Sección O: Administración Pública y defensa; Seguridad Social obligatoria

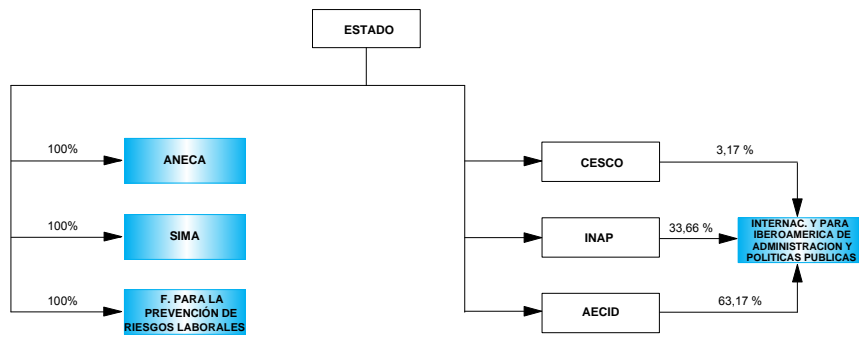

Sección Q: Actividades sanitarias y de servicios sociales

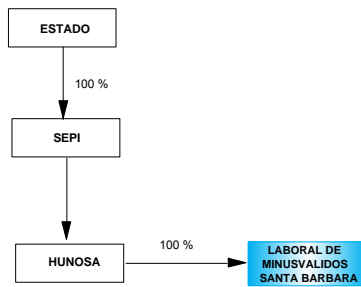

Sección S: Otros servicios

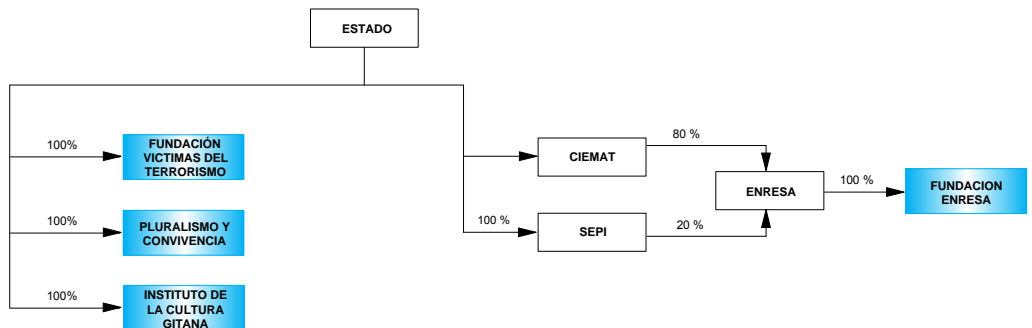

 Fundaciones estatales clasificadas en la sección

 Matrices del Sector público estatal

**Administración Pública, Actividades sanitarias y de servicios sociales y Otros servicios**

**ENTIDADES TRATADAS**

FUNDACIÓN AGENCIA NACIONAL DE EVALUACIÓN DE LA CALIDAD Y ACREDITACIÓN

FUNDACIÓN ENRESA

FUNDACIÓN INSTITUTO DE CULTURA GITANA

FUNDACIÓN INTERNACIONAL Y PARA IBEROAMÉRICA DE ADMINISTRACIÓN Y POLÍTICAS PÚBLICAS

FUNDACIÓN LABORAL DE MINUSVALIDOS SANTA BARBARA

FUNDACIÓN PARA LA PREVENCIÓN DE RIESGOS LABORALES

FUNDACIÓN PLURALISMO Y CONVIVENCIA

FUNDACIÓN SERVICIO INTERCONFEDERAL DE MEDIACIÓN Y ARBITRAJE

FUNDACIÓN VICTIMAS DEL TERRORISMO

ACTIVO	2012		2011		Variación	
	Miles de euros	Porcentaje	Miles de euros	Porcentaje	Absoluta	Porcentual
<b>A) ACTIVO NO CORRIENTE.....</b>	<b>25.894</b>	<b>17,37</b>	<b>25.191</b>	<b>16,18</b>	<b>703</b>	<b>2,79</b>
Inmovilizado intangible.....	295	0,20	273	0,18	22	8,06
Bienes del Patrimonio Histórico.....	-	-	-	-	-	-
Inmovilizado material.....	12.251	8,22	12.921	8,30	-670	-5,19
Inversiones inmobiliarias.....	-	-	-	-	-	-
Inversiones en empresas y entidades del grupo y asociadas a largo plazo.....	-	-	-	-	-	-
Inversiones financieras a largo plazo.....	3.563	2,39	982	0,63	2.581	262,83
Activos por impuesto diferido.....	-	-	-	-	-	-
Deudores por operaciones de la actividad a largo plazo.....	9.785	6,56	11.015	7,08	-1.230	-11,17
<b>B) ACTIVO CORRIENTE.....</b>	<b>123.208</b>	<b>82,63</b>	<b>130.481</b>	<b>83,82</b>	<b>-7.273</b>	<b>-5,57</b>
Activos no corrientes mantenidos para la venta.....	-	-	-	-	-	-
Existencias.....	467	0,31	507	0,33	-40	-7,89
Usuarios y otros deudores de la actividad propia.....	182	0,12	219	0,14	-37	-16,90
Deudores comerciales y otras cuentas a cobrar.....	44.104	29,58	32.436	20,84	11.668	35,97
Inversiones en empresas y entidades del grupo y asociadas a corto plazo.....	-	-	-	-	-	-
Inversiones financieras a corto plazo.....	50.419	33,82	63.227	40,62	-12.808	-20,26
Periodificaciones a corto plazo.....	83	0,06	114	0,07	-31	-27,19
Efectivo y otros activos líquidos equivalentes.....	27.953	18,75	33.978	21,83	-6.025	-17,73
<b>TOTAL ACTIVO.....</b>	<b>149.102</b>	<b>100,00</b>	<b>155.672</b>	<b>100,00</b>	<b>-6.570</b>	<b>-4,22</b>

ACTIVO	2012		2011		Variación	
	Miles de euros	Porcentaje	Miles de euros	Porcentaje	Absoluta	Porcentual
<b>A) PATRIMONIO NETO.....</b>	<b>36.954</b>	<b>24,78</b>	<b>38.621</b>	<b>24,81</b>	<b>-1.667</b>	<b>-4,32</b>
A-1) Fondos propios.....	27.337	18,33	28.623	18,39	-1.286	-4,49
Dotación fundacional/Fondo social.....	1.325	0,89	1.325	0,85	-	-
Reservas y Exedentes de ejercicios anteriores.....	27.633	18,53	27.966	17,96	-333	-1,19
Excedente del ejercicio (positivo o negativo).....	-1.621	-1,08	-668	-0,42	-953	-142,67
A-2) Ajustes por cambios de valor.....	-72	-0,04	-11	-	-61	-554,55
A-3) Subvenciones, donaciones y legados recibidos.....	9.689	6,50	10.009	6,43	-320	-3,20
<b>B) PASIVO NO CORRIENTE.....</b>	<b>17.358</b>	<b>11,64</b>	<b>29.486</b>	<b>18,94</b>	<b>-12.128</b>	<b>-41,13</b>
Provisiones a largo plazo.....	169	0,11	124	0,08	45	36,29
Deudas a largo plazo.....	11.617	7,79	23.636	15,18	11.617	49,15
Deudas con empresas y entidades del grupo y asociadas a largo plazo.....	443	0,30	435	0,28	8	1,84
Pasivos por impuesto diferido.....	-	-	-	-	-	-
Periodificaciones a largo plazo.....	-	-	-	-	-	-
Acreedores no corrientes.....	5.129	3,44	5.291	3,40	-162	-3,06
<b>C) PASIVO CORRIENTE.....</b>	<b>94.790</b>	<b>63,57</b>	<b>87.565</b>	<b>56,25</b>	<b>7.225</b>	<b>8,25</b>
Pasivos vinculados con activos no corrientes mantenidos para la venta.....	-	-	-	-	-	-
Provisiones a corto plazo.....	3	-	-	-	3	-
Deudas a corto plazo.....	43.194	28,97	31.480	20,22	11.714	37,21
Deudas con empresas y entidades del grupo y asociadas a corto plazo.....	29	0,02	1	-	28	2.800,00
Beneficiarios-acreedores.....	44.989	30,17	48.583	31,21	-3.594	-7,40
Acreedores comerciales y otras cuentas a pagar.....	6.530	4,38	7.444	4,78	-914	-12,28
Periodificaciones a corto plazo.....	45	0,03	57	0,04	-12	-21,05
<b>TOTAL PATRIMONIO NETO Y PASIVO.....</b>	<b>149.102</b>	<b>100,00</b>	<b>155.672</b>	<b>100,00</b>	<b>-6.570</b>	<b>-4,22</b>



Concepto	2012		2011		Variación	
	Miles de euros	Porcentaje	Miles de euros	Porcentaje	Absoluta	Porcentual
<b>A) OPERACIONES CONTINUADAS</b>						
Ingresos de la entidad por la actividad propia.....	76.947	100,00	87.090	100,00	-10.143	-11,65
Ventas y otros ingresos ordinarios de la actividad mercantil....	3.218	4,18	4.746	5,45	-1.528	-32,20
Gastos por ayudas y otros.....	-38.971	-50,64	-46.784	-53,71	-7.813	-16,70
Variación de existencias de productos terminados y en curso de fabricación.....	8	0,01	-71	-0,08	79	111,27
Trabajos realizados por la entidad para su activo.....	-	-	2	-	-2	-100,00
Aprovisionamientos.....	-1.128	-1,46	-1.367	-1,56	-239	-17,48
Otros ingresos de la actividad.....	636	0,83	1.019	1,17	-383	-37,59
Gastos de personal.....	-15.919	-20,68	-15.958	-18,32	-39	-0,24
Otros gastos de explotación.....	-26.852	-34,89	-30.625	-35,16	-3.773	-12,32
Amortización del inmovilizado.....	-904	-1,17	-908	-1,04	-4	-0,44
Subvenciones, donaciones y legados de capital traspasados al excedente del ejercicio.....	408	0,53	274	0,31	134	48,91
Excesos de provisiones.....	-	-	-	-	-	-
Deterioro y resultado por enajenaciones del inmovilizado.....	2	-	-34	-0,03	36	105,88
Diferencias negativa de combinaciones de negocio.....	-	-	-	-	-	-
Otros resultados.....	29	0,04	477	0,55	-448	-93,92
<b>A.1) EXCEDENTE DE LA ACTIVIDAD.....</b>	<b>-2.526</b>	<b>-3,28</b>	<b>-2.139</b>	<b>-2,45</b>	<b>-387</b>	<b>18,09</b>
Ingresos financieros.....	970	1,26	1.529	1,76	-559	-36,56
Gastos financieros.....	-60	-0,07	-49	-0,05	11	22,45
Variación del valor razonable en instrumentos financieros.....	-	-	-	-	-	-
Diferencias de cambio.....	-5	-	-7	-	-2	-28,57
Deterioro y resultado por enajenaciones de instrumentos financieros.....	-	-	-2	-	2	100,00
Imputación de subvenciones, donaciones y legados de carácter financiero.....	-	-	-	-	-	-
<b>A.2) EXCEDENTE DE LAS OPERACIONES FINANCIERAS...</b>	<b>905</b>	<b>1,18</b>	<b>1.471</b>	<b>1,69</b>	<b>-566</b>	<b>-38,48</b>
<b>A.3) EXCEDENTE ANTES DE IMPUESTOS.....</b>	<b>-1.621</b>	<b>-2,10</b>	<b>-668</b>	<b>-0,76</b>	<b>-953</b>	<b>-142,67</b>
Impuestos sobre beneficios.....	-	-	-	-	-	-
<b>A.4) Variación de patrimonio neto reconocida en el excedente del ejercicio.....</b>	<b>-1.621</b>	<b>-2,10</b>	<b>-668</b>	<b>-0,76</b>	<b>-953</b>	<b>-142,67</b>
<b>B) Variación de patrimonio neto por ingresos y gastos reconocidos directamente en el patrimonio neto.....</b>	<b>54.629</b>	<b>71,00</b>	<b>822</b>	<b>0,94</b>	<b>53.807</b>	<b>6.545,86</b>
<b>C) Variación de patrimonio neto por reclasificaciones al excedente del ejercicio.....</b>	<b>-55.009</b>	<b>-71,48</b>	<b>-872</b>	<b>-1,00</b>	<b>-54.137</b>	<b>-6.208,37</b>
<b>D) Variaciones de patrimonio neto por ingresos y gastos imputados directamente al patrimonio neto.....</b>	<b>-380</b>	<b>-0,49</b>	<b>-50</b>	<b>-0,05</b>	<b>-330</b>	<b>-660,00</b>
<b>E) Ajustes por cambios de criterio.....</b>	<b>-</b>	<b>-</b>	<b>-</b>	<b>-</b>	<b>-</b>	<b>-</b>
<b>F) Ajustes por errores.....</b>	<b>58</b>	<b>0,08</b>	<b>-</b>	<b>-</b>	<b>58</b>	<b>-</b>
<b>G) Variaciones en la dotación fundacional o Fondo social..</b>	<b>-7</b>	<b>-</b>	<b>-7</b>	<b>-</b>	<b>-</b>	<b>-</b>
<b>H) Otras variaciones.....</b>	<b>-</b>	<b>-</b>	<b>-</b>	<b>-</b>	<b>-</b>	<b>-</b>
<b>I) RESULTADO TOTAL, VARIACIÓN DEL PATRIMONIO NETO EN EL EJERCICIO.....</b>	<b>-1.950</b>	<b>-2,53</b>	<b>-725</b>	<b>-0,83</b>	<b>-1.225</b>	<b>168,97</b>

Concepto	2012
<b>A) FLUJOS DE EFECTIVO DE LAS ACTIVIDADES DE EXPLOTACIÓN.....</b>	<b>-59.500</b>
1. Resultado del ejercicio antes de impuestos.....	-1.621
2. Ajustes del resultado.....	-54.168
3. Cambios en el capital corriente.....	-4.538
4. Otros flujos de efectivo de las actividades de explotación.....	827
Pagos de intereses.....	-54
Cobros de intereses y dividendos.....	881
Otros pagos y cobros.....	-
<b>B) FLUJOS DE EFECTIVO DE LAS ACTIVIDADES DE INVERSIÓN.....</b>	<b>11.300</b>
<b>6. Pagos por inversiones.....</b>	<b>-186.735</b>
Empresas del grupo y asociadas.....	-
Inmovilizado intangible, material, inversiones inmobiliarias y bienes del Patrimonio Histórico.....	-252
Otros activos financieros.....	-186.483
Activos corrientes no mantenidos para la venta y otros activos.....	-
<b>7. Cobros por desinversiones.....</b>	<b>198.035</b>
Empresas del grupo y asociadas.....	-
Inmovilizado intangible, material, inversiones inmobiliarias y bienes del Patrimonio Histórico.....	26
Otros activos financieros.....	196.779
Activos corrientes no mantenidos para la venta y otros activos.....	1.230
<b>C) FLUJOS DE EFECTIVO DE LAS ACTIVIDADES DE FINANCIACIÓN.....</b>	<b>42.179</b>
<b>9. Cobros y pagos por instrumentos de patrimonio.....</b>	<b>48.906</b>
Aportaciones a la dotación fundacional o fondo social.....	9
Disminuciones del fondo social.....	-
Subvenciones donaciones y legados recibidos.....	48.897
<b>10. Cobros y pagos por instrumentos de pasivo financiero.....</b>	<b>-6.727</b>
a) Emisión.....	7
Obligaciones y otros valores negociables.....	-
Deudas con entidades de crédito.....	-
Deudas con empresas del grupo y asociadas.....	-
Otras deudas.....	7
b) Devolución y amortización.....	-6.734
Obligaciones y otros valores negociables.....	-
Deudas con entidades de crédito.....	-6.820
Deudas con empresas del grupo y asociadas.....	-
Otras deudas.....	86
<b>D) Efecto de las variaciones de los tipos de cambio.....</b>	<b>-5</b>
<b>E) AUMENTO/DISMINUCIÓN NETA DEL EFECTIVO O EQUIVALENTES.....</b>	<b>-6.026</b>
Efectivo o equivalentes al comienzo del ejercicio.....	33.978
Efectivo o equivalentes al final del ejercicio.....	27.952

Concepto	2012	2011
<b>Situación financiera</b>		
Tesorería o acid test (%):(Efectivo y otros activos líquidos equivalentes/ Pasivo corriente) x 100.....	29,49	38,80
Liquidez inmediata (%): ((Activo corriente - Existencias) / Pasivo corriente) x 100.....	129,49	148,43
Solvencia técnica (%): (Activo corriente / Pasivo corriente) x 100.....	129,98	149,01
Garantía o cobertura (%):(Activo/Pasivo) x 100.....	132,95	133,00
Cobertura del inmovilizado (%): (Recursos permanentes / Activo no corriente) x 100.....	209,75	270,36
Endeudamiento (%): (Pasivo / Patrimonio neto) x 100.....	303,48	303,08
Endeudamiento a largo plazo (%): (Pasivo no corriente / Patrimonio neto) x 100.....	46,97	76,35
Endeudamiento a corto plazo (%): (Pasivo corriente / Patrimonio neto) x 100.....	256,51	226,73
Financiación bancaria sobre recursos ajenos (%): (Deudas con entidades de crédito / Pasivo) x 100.....	-	-
<b>Estructura</b>		
Gastos financieros sobre cifra de negocios (%): (Gastos financieros / Ingresos por actividad propia y mercantiles) x 100.....	0,08	0,05
Subvenciones sobre cifra de negocios (%): (Subv. afectas actividad propia/ Ingresos por actividad propia y mercantiles) x 100.....	89,99	86,73
Inmovilizaciones materiales sobre activo (%): (Inmovilizado material e inversiones inmobiliarias/ Total activo) x 100.....	8,22	8,30
Bienes del patrimonio histórico sobre activo (%): (Bienes del patrimonio histórico/Total activo) x 100.....	-	-
Fondos propios sobre pasivo y patrimonio neto (%): (Fondos propios / Total pasivo y patrimonio neto) x 100.....	18,33	18,39
<b>Productividad</b>		
Cifra de negocios por empleado (Miles de euros): Ingresos por actividad propia y mercantiles / Plantilla media.....	212,08	231,33
Coste medio de personal (Miles de euros): Gastos de personal / Plantilla media.....	42,11	40,20

Plantilla media por categorías profesionales	2012			2011		
	Hombres	Mujeres	Total	Hombres	Mujeres	Total
Altos directivos.....	5	2	7	5	5	10
Otros directivos, técnicos y similares.....	73	98	171	74	104	178
Administrativos y auxiliares.....	15	44	59	17	46	63
Otro personal.....	8	2	10	8	2	10
<b>TOTAL.....</b>	<b>101</b>	<b>146</b>	<b>247</b>	<b>104</b>	<b>157</b>	<b>261</b>

Plantilla media por tipo de contrato	2012			2011		
	Hombres	Mujeres	Total	Hombres	Mujeres	Total
Personal fijo.....	66	110	176	69	112	181
Personal no fijo.....	35	36	71	35	45	80
<b>TOTAL.....</b>	<b>101</b>	<b>146</b>	<b>247</b>	<b>104</b>	<b>157</b>	<b>261</b>

## **Sección P: Educación**

Sección P: Educación

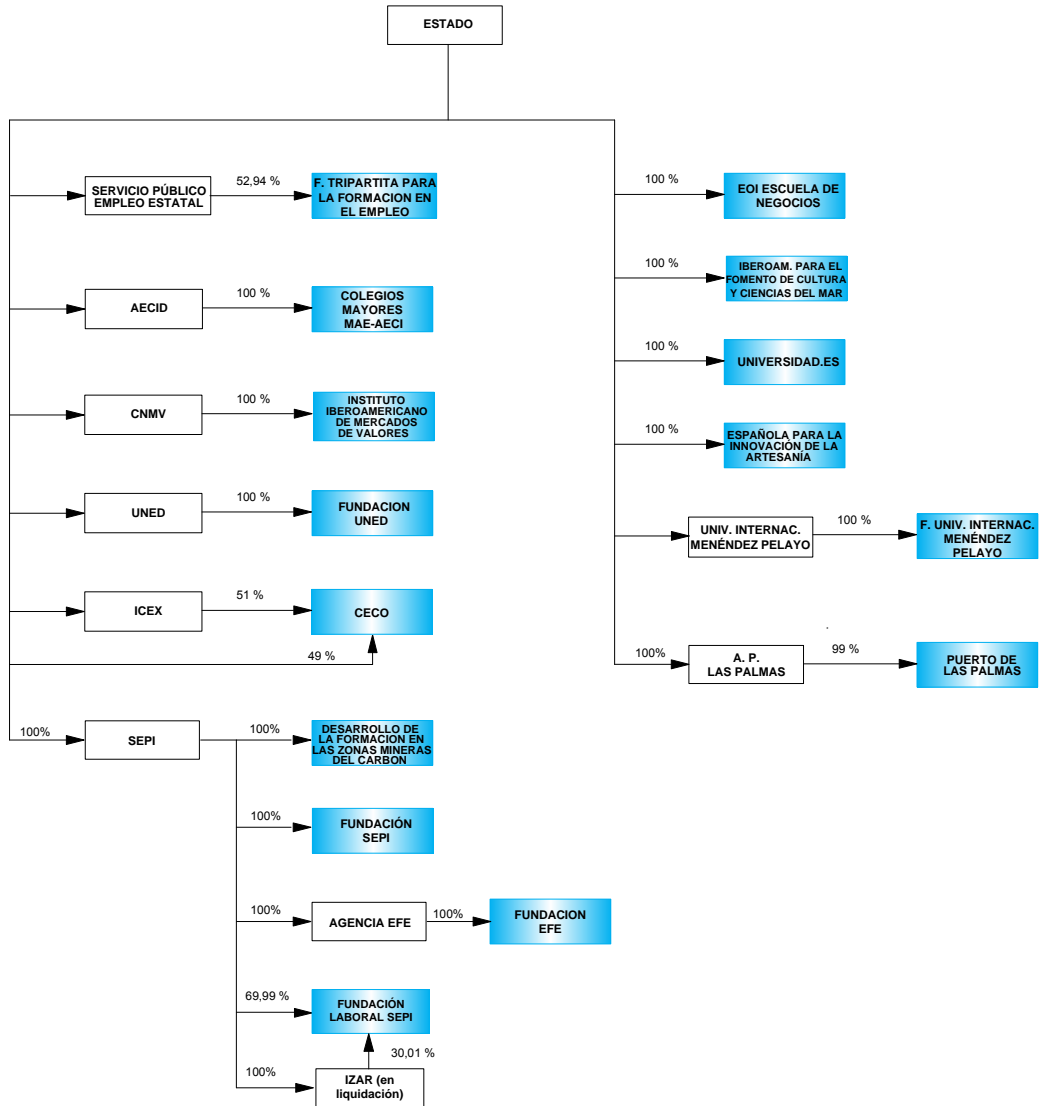

 Fundaciones estatales clasificadas en la sección

 Matrices del Sector público estatal

## ENTIDADES TRATADAS

FUNDACIÓN CANARIA PUERTOS DE LAS PALMAS  
FUNDACIÓN CENTRO DE ESTUDIOS ECONÓMICOS Y COMERCIALES  
FUNDACIÓN COLEGIOS MAYORES MAEC-AECID  
FUNDACIÓN EFE  
FUNDACIÓN ESCUELA DE ORGANIZACIÓN INDUSTRIAL  
FUNDACIÓN ESPAÑOLA PARA LA INNOVACION DE LA ARTESANIA  
FUNDACIÓN GENERAL DE LA UNIVERSIDAD INTERNACIONAL  
MENÉNDEZ PELAYO  
FUNDACIÓN GENERAL DE LA UNIVERSIDAD NACIONAL DE  
EDUCACIÓN A DISTANCIA  
FUNDACIÓN INSTITUTO IBEROAMERICANO DE MERCADOS DE  
VALORES  
FUNDACIÓN LABORAL SEPI (\*)  
FUNDACIÓN PARA EL DESARROLLO DE LA FORMACIÓN EN LAS  
ZONAS MINERAS DEL CARBÓN  
FUNDACIÓN PARA LA PROYECCIÓN INTERNACIONAL DE LAS  
UNIVERSIDADES ESPAÑOLAS-UNIVERSIDAD.ES  
FUNDACIÓN SEPI (\*)  
FUNDACIÓN TRIPARTITA PARA LA FORMACIÓN EN EL EMPLEO

**ENTIDADES NO TRATADAS**

FUNDACIÓN IBEROAMERICANA PARA EL FOMENTO DE LA CULTURA  
Y CIENCIAS DEL MAR



## III.2.1.23. Balance de situación

Educación

ACTIVO	2012		2011		Variación	
	Miles de euros	Porcentaje	Miles de euros	Porcentaje	Absoluta	Porcentual
<b>A) ACTIVO NO CORRIENTE.....</b>	<b>26.129</b>	<b>18,84</b>	<b>27.084</b>	<b>16,65</b>	<b>-955</b>	<b>-3,53</b>
Inmovilizado intangible.....	1.822	1,31	4.497	2,76	-2.675	-59,48
Bienes del Patrimonio Histórico.....	256	0,18	257	0,16	-1	-0,39
Inmovilizado material.....	19.069	13,75	17.978	11,05	1.091	6,07
Inversiones inmobiliarias.....	1.359	0,98	1.406	0,86	-47	-3,34
Inversiones en empresas y entidades del grupo y asociadas a largo plazo.....	-	-	-	-	-	-
Inversiones financieras a largo plazo.....	3.623	2,61	2.946	1,81	677	22,98
Activos por impuesto diferido.....	-	-	-	-	-	-
Deudores por operaciones de la actividad a largo plazo.....	-	-	-	-	-	-
<b>B) ACTIVO CORRIENTE.....</b>	<b>112.574</b>	<b>81,16</b>	<b>135.602</b>	<b>83,35</b>	<b>-23.028</b>	<b>-16,98</b>
Activos no corrientes mantenidos para la venta.....	-	-	-	-	-	-
Existencias.....	210	0,15	30	0,02	180	600,00
Usuarios y otros deudores de la actividad propia.....	4.631	3,34	3.516	2,16	1.115	31,71
Deudores comerciales y otras cuentas a cobrar.....	40.525	29,22	31.511	19,37	9.014	28,61
Inversiones en empresas y entidades del grupo y asociadas a corto plazo.....	951	0,69	1.419	0,87	-468	-32,98
Inversiones financieras a corto plazo.....	27.804	20,05	19.275	11,85	8.529	44,25
Periodificaciones a corto plazo.....	298	0,21	360	0,22	-62	-17,22
Efectivo y otros activos líquidos equivalentes.....	38.155	27,51	79.491	48,86	-41.336	-52,00
<b>TOTAL ACTIVO.....</b>	<b>138.703</b>	<b>100,00</b>	<b>162.686</b>	<b>100,00</b>	<b>-23.983</b>	<b>-14,74</b>

ACTIVO	2012		2011		Variación	
	Miles de euros	Porcentaje	Miles de euros	Porcentaje	Absoluta	Porcentual
<b>A) PATRIMONIO NETO.....</b>	<b>66.674</b>	<b>48,07</b>	<b>81.663</b>	<b>50,20</b>	<b>-14.989</b>	<b>-18,36</b>
A-1) Fondos propios.....	60.506	43,62	73.074	44,92	-12.568	-17,20
Dotación fundacional/Fondo social.....	39.188	28,25	39.086	24,03	102	0,26
Reservas y Exedentes de ejercicios anteriores.....	35.414	25,53	46.594	28,64	-11.180	-24,00
Excedente del ejercicio (positivo o negativo).....	-14.096	-10,16	-12.606	-7,74	-1.490	-11,82
A-2) Ajustes por cambios de valor.....	1	-	-	-	1	-
A-3) Subvenciones, donaciones y legados recibidos.....	6.167	4,45	8.589	5,28	-2.422	-28,20
<b>B) PASIVO NO CORRIENTE.....</b>	<b>7.292</b>	<b>5,26</b>	<b>7.909</b>	<b>4,86</b>	<b>-617</b>	<b>-7,80</b>
Provisiones a largo plazo.....	236	0,17	626	0,38	-390	-62,30
Deudas a largo plazo.....	36	0,03	7.283	4,48	36	0,49
Deudas con empresas y entidades del grupo y asociadas a largo plazo.....	-	-	-	-	-	-
Pasivos por impuesto diferido.....	-	-	-	-	-	-
Periodificaciones a largo plazo.....	7.020	5,06	-	-	7.020	-
Acreedores no corrientes.....	-	-	-	-	-	-
<b>C) PASIVO CORRIENTE.....</b>	<b>64.737</b>	<b>46,67</b>	<b>73.114</b>	<b>44,94</b>	<b>-8.377</b>	<b>-11,46</b>
Pasivos vinculados con activos no corrientes mantenidos para la venta.....	-	-	-	-	-	-
Provisiones a corto plazo.....	18	0,01	178	0,11	-160	-89,89
Deudas a corto plazo.....	21.151	15,25	16.985	10,44	4.166	24,53
Deudas con empresas y entidades del grupo y asociadas a corto plazo.....	434	0,31	195	0,12	239	122,56
Beneficiarios-acreedores.....	8.124	5,86	13.937	8,57	-5.813	-41,71
Acreedores comerciales y otras cuentas a pagar.....	25.349	18,28	33.198	20,41	-7.849	-23,64
Periodificaciones a corto plazo.....	9.661	6,97	8.621	5,30	1.040	12,06
<b>TOTAL PATRIMONIO NETO Y PASIVO.....</b>	<b>138.703</b>	<b>100,00</b>	<b>162.686</b>	<b>100,00</b>	<b>-23.983</b>	<b>-14,74</b>

Concepto	2012		2011		Variación	
	Miles de euros	Porcentaje	Miles de euros	Porcentaje	Absoluta	Porcentual
<b>A) OPERACIONES CONTINUADAS</b>						
Ingresos de la entidad por la actividad propia.....	69.276	100,00	90.811	100,00	-21.535	-23,71
Ventas y otros ingresos ordinarios de la actividad mercantil....	14.374	20,75	18.786	20,69	-4.412	-23,49
Gastos por ayudas y otros.....	-23.254	-33,56	-45.647	-50,26	-22.393	-49,06
Variación de existencias de productos terminados y en curso de fabricación.....	-	-	-1	-	1	100,00
Trabajos realizados por la entidad para su activo.....	-	-	-	-	-	-
Aprovisionamientos.....	-4.649	-6,71	-4.987	-5,49	-338	-6,78
Otros ingresos de la actividad.....	689	0,99	1.305	1,44	-616	-47,20
Gastos de personal.....	-28.875	-41,68	-31.209	-34,36	-2.334	-7,48
Otros gastos de explotación.....	-42.248	-60,98	-42.994	-47,34	-746	-1,74
Amortización del inmovilizado.....	-2.203	-3,18	-2.194	-2,41	9	0,41
Subvenciones, donaciones y legados de capital traspasados al excedente del ejercicio.....	1.211	1,75	1.460	1,61	-249	-17,06
Excesos de provisiones.....	189	0,27	45	0,05	144	320,00
Deterioro y resultado por enajenaciones del inmovilizado.....	-1	-	-13	-0,01	12	92,31
Diferencias negativa de combinaciones de negocio.....	-	-	-	-	-	-
Otros resultados.....	21	0,03	425	0,47	-404	-95,06
<b>A.1) EXCEDENTE DE LA ACTIVIDAD.....</b>	<b>-15.470</b>	<b>-22,33</b>	<b>-14.213</b>	<b>-15,65</b>	<b>-1.257</b>	<b>-8,84</b>
Ingresos financieros.....	1.561	2,25	1.888	2,08	-327	-17,32
Gastos financieros.....	-190	-0,27	-291	-0,32	-101	-34,71
Variación del valor razonable en instrumentos financieros.....	15	0,02	14	0,02	1	7,14
Diferencias de cambio.....	-7	-0,01	-3	-	-4	-133,33
Deterioro y resultado por enajenaciones de instrumentos financieros.....	-1	-	-1	-	-	-
Imputación de subvenciones, donaciones y legados de carácter financiero.....	-	-	-	-	-	-
<b>A.2) EXCEDENTE DE LAS OPERACIONES FINANCIERAS...</b>	<b>1.378</b>	<b>1,99</b>	<b>1.607</b>	<b>1,77</b>	<b>-229</b>	<b>-14,25</b>
<b>A.3) EXCEDENTE ANTES DE IMPUESTOS.....</b>	<b>-14.092</b>	<b>-20,34</b>	<b>-12.606</b>	<b>-13,88</b>	<b>-1.486</b>	<b>-11,79</b>
Impuestos sobre beneficios.....	-4	-	-	-	-4	-
<b>A.4) Variación de patrimonio neto reconocida en el excedente del ejercicio.....</b>	<b>-14.096</b>	<b>-20,34</b>	<b>-12.606</b>	<b>-13,88</b>	<b>-1.490</b>	<b>-11,82</b>
<b>B) Variación de patrimonio neto por ingresos y gastos reconocidos directamente en el patrimonio neto.....</b>	<b>31.954</b>	<b>46,13</b>	<b>1.150</b>	<b>1,27</b>	<b>30.804</b>	<b>2.678,61</b>
<b>C) Variación de patrimonio neto por reclasificaciones al excedente del ejercicio.....</b>	<b>-33.753</b>	<b>-48,72</b>	<b>-1.172</b>	<b>-1,29</b>	<b>-32.581</b>	<b>-2.779,95</b>
<b>D) Variaciones de patrimonio neto por ingresos y gastos imputados directamente al patrimonio neto.....</b>	<b>-1.799</b>	<b>-2,59</b>	<b>-22</b>	<b>-0,02</b>	<b>-1.777</b>	<b>-8.077,27</b>
<b>E) Ajustes por cambios de criterio.....</b>	<b>-</b>	<b>-</b>	<b>-</b>	<b>-</b>	<b>-</b>	<b>-</b>
<b>F) Ajustes por errores.....</b>	<b>-918</b>	<b>-1,32</b>	<b>-</b>	<b>-</b>	<b>-918</b>	<b>-</b>
<b>G) Variaciones en la dotación fundacional o Fondo social..</b>	<b>-</b>	<b>-</b>	<b>-</b>	<b>-</b>	<b>-</b>	<b>-</b>
<b>H) Otras variaciones.....</b>	<b>-1</b>	<b>-</b>	<b>-</b>	<b>-</b>	<b>-1</b>	<b>-</b>
<b>I) RESULTADO TOTAL, VARIACIÓN DEL PATRIMONIO NETO EN EL EJERCICIO.....</b>	<b>-16.814</b>	<b>-24,27</b>	<b>-12.628</b>	<b>-13,90</b>	<b>-4.186</b>	<b>-33,15</b>

Concepto	2012
<b>A) FLUJOS DE EFECTIVO DE LAS ACTIVIDADES DE EXPLOTACIÓN.....</b>	<b>-43.968</b>
1. Resultado del ejercicio antes de impuestos.....	-14.104
2. Ajustes del resultado.....	-772
3. Cambios en el capital corriente.....	-30.428
4. Otros flujos de efectivo de las actividades de explotación.....	1.336
Pagos de intereses.....	-184
Cobros de intereses y dividendos.....	1.499
Otros pagos y cobros.....	21
<b>B) FLUJOS DE EFECTIVO DE LAS ACTIVIDADES DE INVERSIÓN.....</b>	<b>-4.154</b>
<b>6. Pagos por inversiones.....</b>	<b>-16.064</b>
Empresas del grupo y asociadas.....	-
Inmovilizado intangible, material, inversiones inmobiliarias y bienes del Patrimonio Histórico.....	-2.968
Otros activos financieros.....	-13.096
Activos corrientes no mantenidos para la venta y otros activos.....	-
<b>7. Cobros por desinversiones.....</b>	<b>11.910</b>
Empresas del grupo y asociadas.....	1.200
Inmovilizado intangible, material, inversiones inmobiliarias y bienes del Patrimonio Histórico.....	2.378
Otros activos financieros.....	8.332
Activos corrientes no mantenidos para la venta y otros activos.....	-
<b>C) FLUJOS DE EFECTIVO DE LAS ACTIVIDADES DE FINANCIACIÓN.....</b>	<b>7.562</b>
<b>9. Cobros y pagos por instrumentos de patrimonio.....</b>	<b>2.242</b>
Aportaciones a la dotación fundacional o fondo social.....	-
Disminuciones del fondo social.....	-13
Subvenciones donaciones y legados recibidos.....	2.255
<b>10. Cobros y pagos por instrumentos de pasivo financiero.....</b>	<b>5.320</b>
a) Emisión.....	5.636
Obligaciones y otros valores negociables.....	-
Deudas con entidades de crédito.....	3.835
Deudas con empresas del grupo y asociadas.....	-
Otras deudas.....	1.801
b) Devolución y amortización.....	-316
Obligaciones y otros valores negociables.....	-
Deudas con entidades de crédito.....	-
Deudas con empresas del grupo y asociadas.....	-
Otras deudas.....	-316
<b>D) Efecto de las variaciones de los tipos de cambio.....</b>	<b>-</b>
<b>E) AUMENTO/DISMINUCIÓN NETA DEL EFECTIVO O EQUIVALENTES.....</b>	<b>-40.560</b>
Efectivo o equivalentes al comienzo del ejercicio.....	79.216
Efectivo o equivalentes al final del ejercicio.....	38.656

Concepto	2012	2011
<b>Situación financiera</b>		
Tesorería o acid test (%):(Efectivo y otros activos líquidos equivalentes/ Pasivo corriente) x 100.....	58,94	108,72
Liquidez inmediata (%): ((Activo corriente - Existencias) / Pasivo corriente) x 100.....	173,57	185,43
Solvencia técnica (%): (Activo corriente / Pasivo corriente) x 100.....	173,89	185,47
Garantía o cobertura (%):(Activo/Pasivo) x 100.....	192,57	200,79
Cobertura del inmovilizado (%): (Recursos permanentes / Activo no corriente) x 100.....	283,08	330,72
Endeudamiento (%): (Pasivo / Patrimonio neto) x 100.....	108,03	99,22
Endeudamiento a largo plazo (%): (Pasivo no corriente / Patrimonio neto) x 100.....	10,94	9,69
Endeudamiento a corto plazo (%): (Pasivo corriente / Patrimonio neto) x 100.....	97,10	89,53
Financiación bancaria sobre recursos ajenos (%): (Deudas con entidades de crédito / Pasivo) x 100.....	5,33	-
<b>Estructura</b>		
Gastos financieros sobre cifra de negocios (%): (Gastos financieros / Ingresos por actividad propia y mercantiles) x 100.....	0,23	0,27
Subvenciones sobre cifra de negocios (%): (Subv. afectas actividad propia/ Ingresos por actividad propia y mercantiles) x 100.....	53,39	69,41
Inmovilizaciones materiales sobre activo (%): (Inmovilizado material e inversiones inmobiliarias/ Total activo) x 100.....	14,73	11,92
Bienes del patrimonio histórico sobre activo (%): (Bienes del patrimonio histórico/Total activo) x 100.....	0,19	0,16
Fondos propios sobre pasivo y patrimonio neto (%): (Fondos propios / Total pasivo y patrimonio neto) x 100.....	43,62	44,92
<b>Productividad</b>		
Cifra de negocios por empleado (Miles de euros): Ingresos por actividad propia y mercantiles / Plantilla media.....	125,79	160,46
Coste medio de personal (Miles de euros): Gastos de personal / Plantilla media.....	43,42	45,69

Plantilla media por categorías profesionales	2012			2011		
	Hombres	Mujeres	Total	Hombres	Mujeres	Total
Altos directivos.....	9	6	15	9	6	15
Otros directivos, técnicos y similares.....	136	267	403	136	283	419
Administrativos y auxiliares.....	40	150	190	48	147	195
Otro personal.....	22	35	57	19	35	54
<b>TOTAL.....</b>	<b>207</b>	<b>458</b>	<b>665</b>	<b>212</b>	<b>471</b>	<b>683</b>

Plantilla media por tipo de contrato	2012			2011		
	Hombres	Mujeres	Total	Hombres	Mujeres	Total
Personal fijo.....	206	451	657	208	453	661
Personal no fijo.....	1	7	8	4	18	22
<b>TOTAL.....</b>	<b>207</b>	<b>458</b>	<b>665</b>	<b>212</b>	<b>471</b>	<b>683</b>

**Sección R: Actividades artísticas,  
recreativas y de entretenimiento**

Sección R: Actividades artísticas,  
Recreativas y de Entretenimiento

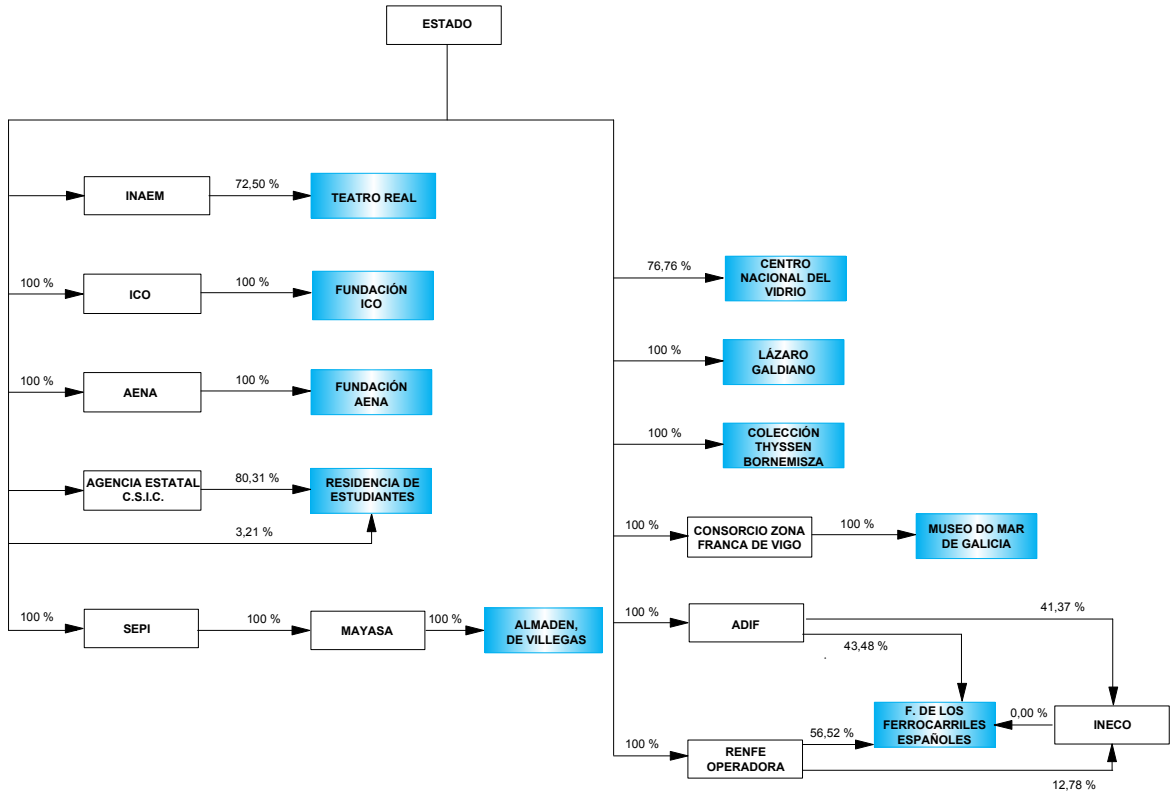

 Fundaciones estatales clasificadas en la sección

 Matrices del Sector público estatal

**ENTIDADES TRATADAS**

FUNDACIÓN AENA  
FUNDACIÓN ALMADEN, FRANCISCO JAVIER DE VILLEGAS  
FUNDACIÓN CENTRO NACIONAL DEL VIDRIO  
FUNDACIÓN COLECCIÓN THYSSEN BORNEMISZA  
FUNDACIÓN DE LOS FERROCARRILES ESPAÑOLES  
FUNDACIÓN DEL TEATRO REAL  
FUNDACIÓN ICO  
FUNDACIÓN LÁZARO GALDIANO  
FUNDACIÓN MUSEO DO MAR DE GALICIA  
FUNDACIÓN RESIDENCIA DE ESTUDIANTES



## III.2.1.28. Balance de situación

## Actividades artísticas, recreativas y de entretenimiento

ACTIVO	2012		2011		Variación	
	Miles de euros	Porcentaje	Miles de euros	Porcentaje	Absoluta	Porcentual
<b>A) ACTIVO NO CORRIENTE.....</b>	<b>362.750</b>	<b>86,58</b>	<b>357.110</b>	<b>83,60</b>	<b>5.640</b>	<b>1,58</b>
Inmovilizado intangible.....	6.214	1,48	5.120	1,20	1.094	21,37
Bienes del Patrimonio Histórico.....	287.637	68,65	287.621	67,33	16	0,01
Inmovilizado material.....	50.219	11,99	49.351	11,55	868	1,76
Inversiones inmobiliarias.....	-	-	-	-	-	-
Inversiones en empresas y entidades del grupo y asociadas a largo plazo.....	-	-	-	-	-	-
Inversiones financieras a largo plazo.....	16.362	3,91	10.589	2,48	5.773	54,52
Activos por impuesto diferido.....	-	-	-	-	-	-
Deudores por operaciones de la actividad a largo plazo.....	2.318	0,55	4.429	1,04	-2.111	-47,66
<b>B) ACTIVO CORRIENTE.....</b>	<b>56.240</b>	<b>13,42</b>	<b>70.053</b>	<b>16,40</b>	<b>-13.813</b>	<b>-19,72</b>
Activos no corrientes mantenidos para la venta.....	23	0,01	51	0,01	-28	-54,90
Existencias.....	2.931	0,70	2.991	0,70	-60	-2,01
Usuarios y otros deudores de la actividad propia.....	6.521	1,56	10.202	2,39	-3.681	-36,08
Deudores comerciales y otras cuentas a cobrar.....	7.115	1,70	8.580	2,01	-1.465	-17,08
Inversiones en empresas y entidades del grupo y asociadas a corto plazo.....	-	-	-	-	-	-
Inversiones financieras a corto plazo.....	19.124	4,56	30.818	7,21	-11.694	-37,95
Periodificaciones a corto plazo.....	1.847	0,44	2.511	0,59	-664	-26,44
Efectivo y otros activos líquidos equivalentes.....	18.679	4,46	14.900	3,49	3.779	25,36
<b>TOTAL ACTIVO.....</b>	<b>418.990</b>	<b>100,00</b>	<b>427.163</b>	<b>100,00</b>	<b>-8.173</b>	<b>-1,91</b>

ACTIVO	2012		2011		Variación	
	Miles de euros	Porcentaje	Miles de euros	Porcentaje	Absoluta	Porcentual
<b>A) PATRIMONIO NETO.....</b>	<b>387.710</b>	<b>92,53</b>	<b>391.129</b>	<b>91,56</b>	<b>-3.419</b>	<b>-0,87</b>
A-1) Fondos propios.....	371.752	88,73	378.741	88,66	-6.989	-1,85
Dotación fundacional/Fondo social.....	352.908	84,23	352.908	82,62	-	-
Reservas y Exedentes de ejercicios anteriores.....	26.718	6,38	30.116	7,05	-3.398	-11,28
Excedente del ejercicio (positivo o negativo).....	-7.874	-1,87	-4.283	-1,00	-3.591	-83,84
A-2) Ajustes por cambios de valor.....	2.555	0,61	2.431	0,57	124	5,10
A-3) Subvenciones, donaciones y legados recibidos.....	13.403	3,20	9.957	2,33	3.446	34,61
<b>B) PASIVO NO CORRIENTE.....</b>	<b>6.105</b>	<b>1,46</b>	<b>8.750</b>	<b>2,05</b>	<b>-2.645</b>	<b>-30,23</b>
Provisiones a largo plazo.....	206	0,05	1.272	0,30	-1.066	-83,81
Deudas a largo plazo.....	5.733	1,37	7.478	1,75	5.733	76,67
Deudas con empresas y entidades del grupo y asociadas a largo plazo.....	166	0,04	-	-	166	-
Pasivos por impuesto diferido.....	-	-	-	-	-	-
Periodificaciones a largo plazo.....	-	-	-	-	-	-
Acreedores no corrientes.....	-	-	-	-	-	-
<b>C) PASIVO CORRIENTE.....</b>	<b>25.175</b>	<b>6,01</b>	<b>27.284</b>	<b>6,39</b>	<b>-2.109</b>	<b>-7,73</b>
Pasivos vinculados con activos no corrientes mantenidos para la venta.....	-	-	-	-	-	-
Provisiones a corto plazo.....	242	0,06	44	0,01	198	450,00
Deudas a corto plazo.....	3.153	0,75	4.182	0,98	-1.029	-24,61
Deudas con empresas y entidades del grupo y asociadas a corto plazo.....	288	0,07	234	0,05	54	23,08
Beneficiarios-acreedores.....	372	0,09	610	0,14	-238	-39,02
Acreedores comerciales y otras cuentas a pagar.....	11.393	2,72	11.414	2,67	-21	-0,18
Periodificaciones a corto plazo.....	9.727	2,32	10.800	2,53	-1.073	-9,94
<b>TOTAL PATRIMONIO NETO Y PASIVO.....</b>	<b>418.990</b>	<b>100,00</b>	<b>427.163</b>	<b>100,00</b>	<b>-8.173</b>	<b>-1,91</b>

Concepto	2012		2011		Variación	
	Miles de euros	Porcentaje	Miles de euros	Porcentaje	Absoluta	Porcentual
<b>A) OPERACIONES CONTINUADAS</b>						
Ingresos de la entidad por la actividad propia.....	53.981	100,00	62.391	100,00	-8.410	-13,48
Ventas y otros ingresos ordinarios de la actividad mercantil....	23.506	43,54	26.830	43,00	-3.324	-12,39
Gastos por ayudas y otros.....	-1.568	-2,90	-1.644	-2,63	-76	-4,62
Variación de existencias de productos terminados y en curso de fabricación.....	-104	-0,19	122	0,20	-226	-185,25
Trabajos realizados por la entidad para su activo.....	409	0,76	-1	-	410	41.000,00
Aprovisionamientos.....	-5.162	-9,56	-3.423	-5,48	1.739	50,80
Otros ingresos de la actividad.....	820	1,52	990	1,59	-170	-17,17
Gastos de personal.....	-30.550	-56,59	-32.616	-52,27	-2.066	-6,33
Otros gastos de explotación.....	-46.177	-85,54	-52.576	-84,26	-6.399	-12,17
Amortización del inmovilizado.....	-13.818	-25,59	-14.651	-23,48	-833	-5,69
Subvenciones, donaciones y legados de capital traspasados al excedente del ejercicio.....	8.928	16,54	9.572	15,34	-644	-6,73
Excesos de provisiones.....	39	0,07	39	0,06	-	-
Deterioro y resultado por enajenaciones del inmovilizado.....	-31	-0,05	-20	-0,03	-11	-55,00
Diferencias negativa de combinaciones de negocio.....	-	-	-	-	-	-
Otros resultados.....	18	0,03	42	0,07	-24	-57,14
<b>A.1) EXCEDENTE DE LA ACTIVIDAD.....</b>	<b>-9.709</b>	<b>-17,98</b>	<b>-4.945</b>	<b>-7,92</b>	<b>-4.764</b>	<b>-96,34</b>
Ingresos financieros.....	1.964	3,64	2.073	3,32	-109	-5,26
Gastos financieros.....	-120	-0,22	-123	-0,19	-3	-2,44
Variación del valor razonable en instrumentos financieros.....	-	-	-	-	-	-
Diferencias de cambio.....	-9	-0,01	-10	-0,01	1	10,00
Deterioro y resultado por enajenaciones de instrumentos financieros.....	-	-	-1.278	-2,04	1.278	100,00
Imputación de subvenciones, donaciones y legados de carácter financiero.....	-	-	-	-	-	-
<b>A.2) EXCEDENTE DE LAS OPERACIONES FINANCIERAS...</b>	<b>1.835</b>	<b>3,40</b>	<b>662</b>	<b>1,06</b>	<b>1.173</b>	<b>177,19</b>
<b>A.3) EXCEDENTE ANTES DE IMPUESTOS.....</b>	<b>-7.874</b>	<b>-14,58</b>	<b>-4.283</b>	<b>-6,86</b>	<b>-3.591</b>	<b>-83,84</b>
Impuestos sobre beneficios.....	-	-	-	-	-	-
<b>A.4) Variación de patrimonio neto reconocida en el excedente del ejercicio.....</b>	<b>-7.874</b>	<b>-14,58</b>	<b>-4.283</b>	<b>-6,86</b>	<b>-3.591</b>	<b>-83,84</b>
<b>B) Variación de patrimonio neto por ingresos y gastos reconocidos directamente en el patrimonio neto.....</b>	<b>14.715</b>	<b>27,26</b>	<b>-</b>	<b>-</b>	<b>14.715</b>	<b>-</b>
<b>C) Variación de patrimonio neto por reclasificaciones al excedente del ejercicio.....</b>	<b>-10.720</b>	<b>-19,85</b>	<b>-133</b>	<b>-0,21</b>	<b>-10.587</b>	<b>-7.960,15</b>
<b>D) Variaciones de patrimonio neto por ingresos y gastos imputados directamente al patrimonio neto.....</b>	<b>3.995</b>	<b>7,40</b>	<b>-133</b>	<b>-0,21</b>	<b>4.128</b>	<b>3.103,76</b>
<b>E) Ajustes por cambios de criterio.....</b>	<b>1.033</b>	<b>1,91</b>	<b>-</b>	<b>-</b>	<b>1.033</b>	<b>-</b>
<b>F) Ajustes por errores.....</b>	<b>-238</b>	<b>-0,44</b>	<b>-</b>	<b>-</b>	<b>-238</b>	<b>-</b>
<b>G) Variaciones en la dotación fundacional o Fondo social..</b>	<b>-</b>	<b>-</b>	<b>-</b>	<b>-</b>	<b>-</b>	<b>-</b>
<b>H) Otras variaciones.....</b>	<b>-</b>	<b>-</b>	<b>-</b>	<b>-</b>	<b>-</b>	<b>-</b>
<b>I) RESULTADO TOTAL, VARIACIÓN DEL PATRIMONIO NETO EN EL EJERCICIO.....</b>	<b>-3.084</b>	<b>-5,71</b>	<b>-4.416</b>	<b>-7,07</b>	<b>1.332</b>	<b>30,16</b>

Concepto	2012
<b>A) FLUJOS DE EFECTIVO DE LAS ACTIVIDADES DE EXPLOTACIÓN.....</b>	<b>-1.452</b>
1. Resultado del ejercicio antes de impuestos.....	-7.740
2. Ajustes del resultado.....	-202
3. Cambios en el capital corriente.....	4.825
4. Otros flujos de efectivo de las actividades de explotación.....	1.665
Pagos de intereses.....	-2
Cobros de intereses y dividendos.....	1.667
Otros pagos y cobros.....	-
<b>B) FLUJOS DE EFECTIVO DE LAS ACTIVIDADES DE INVERSIÓN.....</b>	<b>6.557</b>
<b>6. Pagos por inversiones.....</b>	<b>-9.305</b>
Empresas del grupo y asociadas.....	-
Inmovilizado intangible, material, inversiones inmobiliarias y bienes del Patrimonio Histórico.....	-816
Otros activos financieros.....	-8.489
Activos corrientes no mantenidos para la venta y otros activos.....	-
<b>7. Cobros por desinversiones.....</b>	<b>15.862</b>
Empresas del grupo y asociadas.....	-
Inmovilizado intangible, material, inversiones inmobiliarias y bienes del Patrimonio Histórico.....	-
Otros activos financieros.....	6.646
Activos corrientes no mantenidos para la venta y otros activos.....	9.216
<b>C) FLUJOS DE EFECTIVO DE LAS ACTIVIDADES DE FINANCIACIÓN.....</b>	<b>-1.429</b>
<b>9. Cobros y pagos por instrumentos de patrimonio.....</b>	<b>544</b>
Aportaciones a la dotación fundacional o fondo social.....	59
Disminuciones del fondo social.....	-
Subvenciones donaciones y legados recibidos.....	485
<b>10. Cobros y pagos por instrumentos de pasivo financiero.....</b>	<b>-1.973</b>
a) Emisión.....	176
Obligaciones y otros valores negociables.....	-
Deudas con entidades de crédito.....	-
Deudas con empresas del grupo y asociadas.....	176
Otras deudas.....	-
b) Devolución y amortización.....	-2.149
Obligaciones y otros valores negociables.....	-
Deudas con entidades de crédito.....	-
Deudas con empresas del grupo y asociadas.....	-
Otras deudas.....	-2.149
<b>D) Efecto de las variaciones de los tipos de cambio.....</b>	<b>-</b>
<b>E) AUMENTO/DISMINUCIÓN NETA DEL EFECTIVO O EQUIVALENTES.....</b>	<b>3.676</b>
Efectivo o equivalentes al comienzo del ejercicio.....	9.570
Efectivo o equivalentes al final del ejercicio.....	13.246

Concepto	2012	2011
<b>Situación financiera</b>		
Tesorería o acid test (%):(Efectivo y otros activos líquidos equivalentes/ Pasivo corriente) x 100.....	74,20	54,61
Liquidez inmediata (%): ((Activo corriente - Existencias) / Pasivo corriente) x 100.....	211,75	245,79
Solvencia técnica (%): (Activo corriente / Pasivo corriente) x 100.....	223,40	256,76
Garantía o cobertura (%):(Activo/Pasivo) x 100.....	1.339,48	1.185,44
Cobertura del inmovilizado (%) : (Recursos permanentes / Activo no corriente) x 100.....	108,56	111,98
Endeudamiento (%) : (Pasivo / Patrimonio neto) x 100.....	8,07	9,21
Endeudamiento a largo plazo (%): (Pasivo no corriente / Patrimonio neto) x 100.....	1,58	2,24
Endeudamiento a corto plazo (%): (Pasivo corriente / Patrimonio neto) x 100.....	6,49	6,98
Financiación bancaria sobre recursos ajenos (%) : (Deudas con entidades de crédito / Pasivo) x 100.....	4,77	4,30
<b>Estructura</b>		
Gastos financieros sobre cifra de negocios (%) : (Gastos financieros / Ingresos por actividad propia y mercantiles) x 100.....	0,16	0,14
Subvenciones sobre cifra de negocios (%) : (Subv. afectas actividad propia/ Ingresos por actividad propia y mercantiles) x 100.....	36,73	39,90
Inmovilizaciones materiales sobre activo (%) : (Inmovilizado material e inversiones inmobiliarias/ Total activo) x 100.....	11,99	11,55
Bienes del patrimonio histórico sobre activo (%) : (Bienes del patrimonio histórico/Total activo) x 100.....	68,65	67,33
Fondos propios sobre pasivo y patrimonio neto (%) : (Fondos propios / Total pasivo y patrimonio neto) x 100.....	88,73	88,66
<b>Productividad</b>		
Cifra de negocios por empleado (Miles de euros) : Ingresos por actividad propia y mercantiles / Plantilla media.....	107,92	119,44
Coste medio de personal (Miles de euros) : Gastos de personal / Plantilla media.....	42,55	43,66

Plantilla media por categorías profesionales	2012			2011		
	Hombres	Mujeres	Total	Hombres	Mujeres	Total
Altos directivos.....	4	4	8	8	5	13
Otros directivos, técnicos y similares.....	106	120	226	134	141	275
Administrativos y auxiliares.....	59	117	176	100	124	224
Otro personal.....	199	109	308	144	91	235
<b>TOTAL.....</b>	<b>368</b>	<b>350</b>	<b>718</b>	<b>386</b>	<b>361</b>	<b>747</b>

Plantilla media por tipo de contrato	2012			2011		
	Hombres	Mujeres	Total	Hombres	Mujeres	Total
Personal fijo.....	342	299	641	350	308	658
Personal no fijo.....	26	51	77	36	53	89
<b>TOTAL.....</b>	<b>368</b>	<b>350</b>	<b>718</b>	<b>386</b>	<b>361</b>	<b>747</b>

## **2.2. Dependencia ministerial**

### III.2.2.1. Cobertura de las fundaciones estatales por dependencia ministerial

Ministerios	Entidades tratadas	
	Número	Porcentaje
Educación, Cultura y Deporte.....	10	22,73
Economía y Competitividad.....	8	18,18
Hacienda y Administraciones Públicas.....	8	18,18
Industria, Energía y Turismo.....	3	6,82
Fomento.....	4	9,09
Agricultura, Alimentación y Medio Ambiente.....	3	6,82
Empleo y Seguridad Social.....	3	6,82
Asuntos Exteriores y de Cooperación.....	2	4,55
Defensa.....	1	2,27
Justicia.....	1	2,27
Sanidad, Servicios Sociales e Igualdad.....	1	2,27
<b>Total.....</b>	<b>44</b>	<b>100,00</b>

### III.2.2.1. Distribución de las entidades tratadas

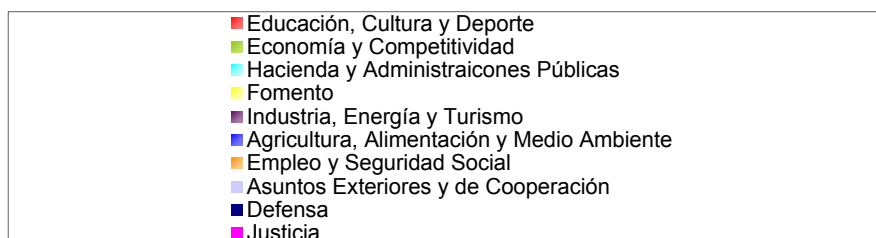
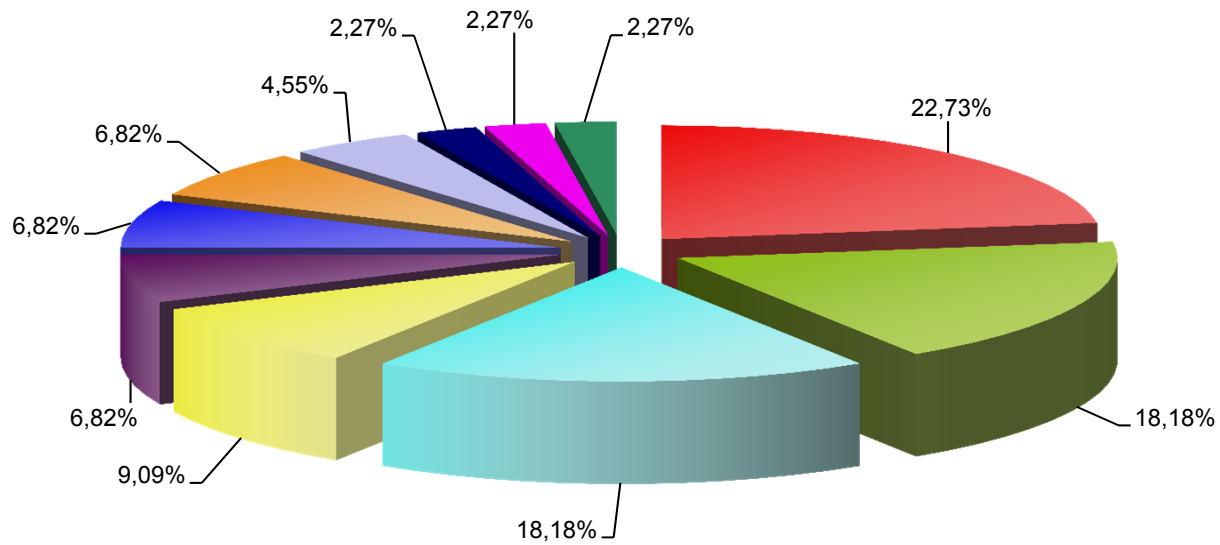



**III.2.2.2. Activo**

Ministerios	2012		2011		Variación	
	Miles de euros	Porcentaje	Miles de euros	Porcentaje	Absoluta	Porcentual
Educación, Cultura y Deporte.....	438.497	40,46	450.681	39,18	-12.184	-2,70
Economía y Competitividad.....	288.153	26,58	316.535	27,51	-28.382	-8,97
Agricultura, Alimentación y Medio Ambiente.....	86.584	7,99	85.794	7,46	790	0,92
Asuntos Exteriores y de Cooperación.....	75.096	6,93	67.756	5,89	7.340	10,83
Empleo y Seguridad Social.....	63.333	5,84	78.578	6,83	-15.245	-19,40
Hacienda y Administraciones Públicas.....	55.839	5,15	75.709	6,58	-19.870	-26,25
Industria, Energía y Turismo.....	52.058	4,80	48.761	4,24	3.297	6,76
Fomento.....	17.204	1,59	17.485	1,52	-281	-1,61
Sanidad, Servicios Sociales e Igualdad.....	6.001	0,55	6.576	0,57	-575	-8,74
Justicia.....	1.117	0,10	2.444	0,21	-1.327	-54,30
Defensa.....	111	0,01	92	0,01	19	20,65
<b>Total.....</b>	<b>1.083.993</b>	<b>100,00</b>	<b>1.150.411</b>	<b>100,00</b>	<b>-66.418</b>	<b>-5,77</b>

### III.2.2.2. Activo

Miles de euros

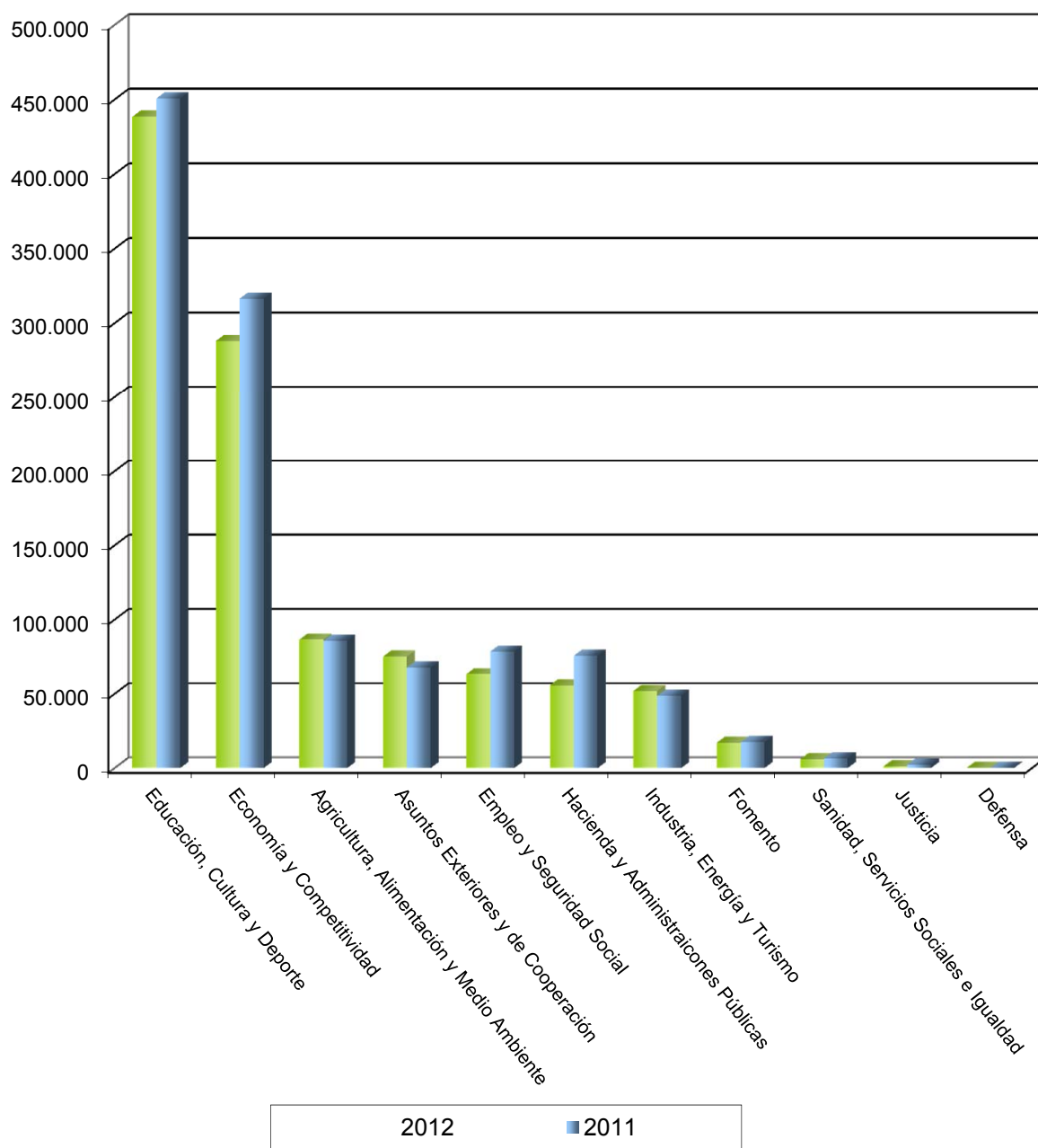

**III.2.2.3. Inmovilizado material y Bienes del Patrimonio Histórico**

Ministerios	2012		2011		Variación	
	Miles de euros	Porcentaje	Miles de euros	Porcentaje	Absoluta	Porcentual
Educación, Cultura y Deporte.....	342.425	66,34	345.204	66,20	-2.779	-0,81
Economía y Competitividad.....	112.402	21,78	121.196	23,24	-8.794	-7,26
Agricultura, Alimentación y Medio Ambiente.....	31.174	6,04	28.615	5,49	2.559	8,94
Hacienda y Administraciones Públicas.....	15.888	3,08	13.294	2,55	2.594	19,51
Industria, Energía y Turismo.....	9.894	1,92	7.959	1,53	1.935	24,31
Fomento.....	1.827	0,35	1.919	0,37	-92	-4,79
Empleo y Seguridad Social.....	1.601	0,31	2.016	0,39	-415	-20,59
Asuntos Exteriores y de Cooperación.....	881	0,17	1.154	0,22	-273	-23,66
Justicia.....	14	-	19	-	-5	-26,32
Sanidad, Servicios Sociales e Igualdad.....	69	0,01	65	0,01	4	6,15
Defensa.....	-	-	-	-	-	-
<b>Total.....</b>	<b>516.175</b>	<b>100,00</b>	<b>521.441</b>	<b>100,00</b>	<b>-5.266</b>	<b>-1,01</b>

**III.2.2.4. Inversiones financieras a largo plazo**

Ministerios	2012		2011		Variación	
	Miles de euros	Porcentaje	Miles de euros	Porcentaje	Absoluta	Porcentual
Educación, Cultura y Deporte.....	19.357	56,69	9.874	39,12	9.483	96,04
Economía y Competitividad.....	10.541	30,86	10.746	42,58	-205	-1,91
Empleo y Seguridad Social.....	3.336	9,77	414	1,64	2.922	705,80
Hacienda y Administraciones Públicas.....	548	1,60	1.028	4,07	-480	-46,69
Industria, Energía y Turismo.....	179	0,52	194	0,77	-15	-7,73
Asuntos Exteriores y de Cooperación.....	83	0,24	99	0,39	-16	-16,16
Agricultura, Alimentación y Medio Ambiente.....	78	0,23	110	0,44	-32	-29,09
Fomento.....	31	0,09	2.773	10,99	-2.742	-98,88
Defensa.....	-	-	-	-	-	-
Justicia.....	-	-	-	-	-	-
Sanidad, Servicios Sociales e Igualdad.....	-	-	-	-	-	-
<b>Total.....</b>	<b>34.153</b>	<b>100,00</b>	<b>25.238</b>	<b>100,00</b>	<b>8.915</b>	<b>35,32</b>

**III.2.2.5. Usuarios, deudores comerciales y otras cuentas a cobrar**

Ministerios	2012		2011		Variación	
	Miles de euros	Porcentaje	Miles de euros	Porcentaje	Absoluta	Porcentual
Economía y Competitividad.....	45.006	26,67	56.131	36,69	-11.125	-19,82
Asuntos Exteriores y de Cooperación.....	41.378	24,52	28.868	18,86	12.510	43,34
Industria, Energía y Turismo.....	37.353	22,14	29.557	19,31	7.796	26,38
Agricultura, Alimentación y Medio Ambiente.....	20.372	12,07	10.381	6,78	9.991	96,24
Educación, Cultura y Deporte.....	16.849	9,98	19.980	13,05	-3.131	-15,67
Hacienda y Administraciones Públicas.....	4.346	2,58	5.539	3,62	-1.193	-21,54
Fomento.....	1.763	1,04	2.251	1,47	-488	-21,68
Sanidad, Servicios Sociales e Igualdad.....	1.072	0,64	236	0,15	836	354,24
Empleo y Seguridad Social.....	343	0,20	79	0,05	264	334,18
Justicia.....	264	0,16	29	0,02	235	810,35
Defensa.....	3	-	2	-	1	50,00
<b>Total.....</b>	<b>168.749</b>	<b>100,00</b>	<b>153.053</b>	<b>100,00</b>	<b>15.696</b>	<b>10,26</b>

**III.2.2.6. Inversiones financieras a corto plazo**

Ministerios	2012		2011		Variación	
	Miles de euros	Porcentaje	Miles de euros	Porcentaje	Absoluta	Porcentual
Economía y Competitividad.....	57.559	33,16	48.450	26,50	9.109	18,80
Empleo y Seguridad Social.....	48.231	27,79	60.868	33,28	-12.637	-20,76
Educación, Cultura y Deporte.....	21.549	12,42	30.465	16,66	-8.916	-29,27
Agricultura, Alimentación y Medio Ambiente.....	20.341	11,72	21.692	11,86	-1.351	-6,23
Hacienda y Administraciones Públicas.....	11.724	6,76	9.964	5,45	1.760	17,66
Fomento.....	9.712	5,60	6.963	3,81	2.749	39,48
Industria, Energía y Turismo.....	2.964	1,71	3.009	1,65	-45	-1,50
Asuntos Exteriores y de Cooperación.....	1.451	0,84	1.444	0,79	7	0,49
Defensa.....	-	-	-	-	-	-
Justicia.....	-	-	-	-	-	-
Sanidad, Servicios Sociales e Igualdad.....	-	-	-	-	-	-
<b>Total.....</b>	<b>173.531</b>	<b>100,00</b>	<b>182.855</b>	<b>100,00</b>	<b>-9.324</b>	<b>-5,01</b>

**III.2.2.7. Patrimonio neto**

Ministerios	2012		2011		Variación	
	Miles de euros	Porcentaje	Miles de euros	Porcentaje	Absoluta	Porcentual
Educación, Cultura y Deporte.....	388.873	55,86	394.256	54,28	-5.383	-1,37
Economía y Competitividad.....	141.887	20,38	156.985	21,61	-15.098	-9,62
Agricultura, Alimentación y Medio Ambiente.....	60.016	8,62	55.847	7,69	4.169	7,47
Hacienda y Administraciones Públicas.....	42.267	6,07	54.676	7,53	-12.409	-22,70
Industria, Energía y Turismo.....	23.751	3,41	24.470	3,37	-719	-2,94
Asuntos Exteriores y de Cooperación.....	15.386	2,21	13.692	1,89	1.694	12,37
Fomento.....	14.032	2,02	14.416	1,98	-384	-2,66
Empleo y Seguridad Social.....	5.501	0,79	7.519	1,04	-2.018	-26,84
Sanidad, Servicios Sociales e Igualdad.....	3.976	0,57	3.777	0,52	3	5,27
Justicia.....	393	0,06	588	0,08	199	-33,16
Defensa.....	93	0,01	90	0,01	-195	3,33
<b>Total.....</b>	<b>696.175</b>	<b>100,00</b>	<b>726.316</b>	<b>100,00</b>	<b>-30.141</b>	<b>-4,19</b>

### III.2.2.3. Patrimonio neto

Miles de euros

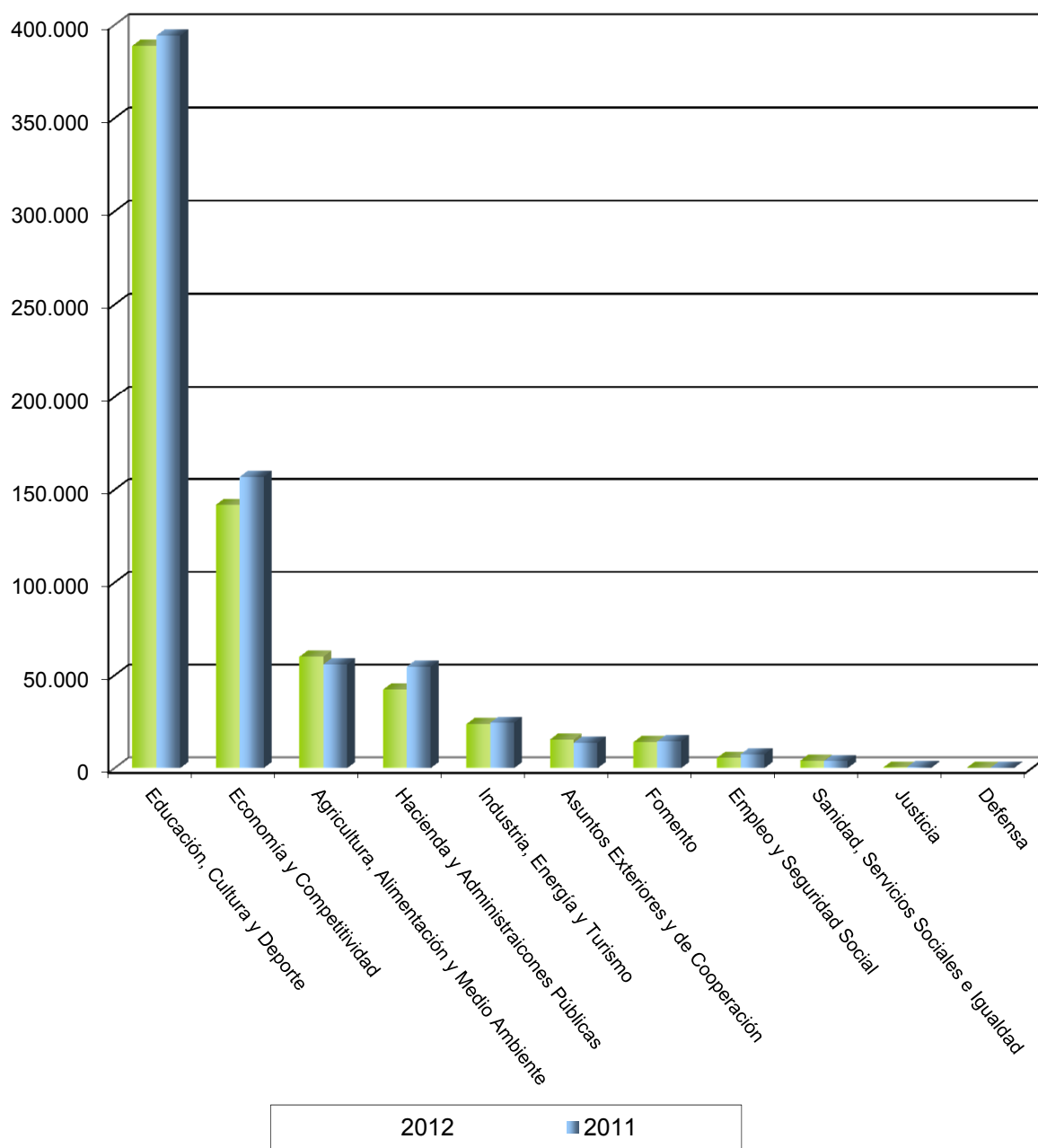



**III.2.2.8. Pasivo**

Ministerios	2012		2011		Variación	
	Miles de euros	Porcentaje	Miles de euros	Porcentaje	Absoluta	Porcentual
Economía y Competitividad.....	146.266	37,71	159.550	37,62	-13.284	-8,33
Asuntos Exteriores y de Cooperación.....	59.710	15,40	54.064	12,75	5.646	10,44
Empleo y Seguridad Social.....	57.832	14,91	71.059	16,76	-13.227	-18,61
Educación, Cultura y Deporte.....	49.624	12,80	56.425	13,30	-6.801	-12,05
Industria, Energía y Turismo.....	28.307	7,30	24.291	5,73	4.016	16,53
Agricultura, Alimentación y Medio Ambiente.....	26.568	6,85	29.947	7,06	-3.379	-11,28
Hacienda y Administraciones Públicas.....	13.572	3,50	21.033	4,96	-7.461	-35,47
Fomento.....	3.172	0,82	3.069	0,72	103	3,36
Sanidad, Servicios Sociales e Igualdad.....	2.025	0,52	2.799	0,66	-774	-27,65
Justicia.....	724	0,19	1.856	0,44	-1.132	-60,99
Defensa.....	18	-	2	-	16	800,00
<b>Total.....</b>	<b>387.818</b>	<b>100,00</b>	<b>424.095</b>	<b>100,00</b>	<b>-36.277</b>	<b>-8,55</b>

**III.2.2.9. Excedente del ejercicio**

Ministerios	2012		2011		Variación	
	Miles de euros	Porcentaje	Miles de euros	Porcentaje	Absoluta	Porcentual
Asuntos Exteriores y de Cooperación.....	1.765	-5,84	-988	3,48	2.753	278,64
Sanidad, Servicios Sociales e Igualdad.....	213	-0,70	488	-1,71	-275	-56,35
Defensa.....	3	-	28	-0,09	-25	-89,29
Fomento.....	-350	1,16	-160	0,56	-190	-118,75
Justicia.....	-537	1,78	-144	0,51	-393	-272,92
Industria, Energía y Turismo.....	-567	1,88	454	-1,59	-1.021	-224,89
Empleo y Seguridad Social.....	-1.444	4,78	1.104	-3,88	-2.548	-230,80
Agricultura, Alimentación y Medio Ambiente.....	-1.776	5,88	908	-3,19	-2.684	-295,60
Economía y Competitividad.....	-5.642	18,67	-12.643	44,53	7.001	55,38
Educación, Cultura y Deporte.....	-6.402	21,19	-3.556	12,53	-2.846	-80,03
Hacienda y Administraciones Públicas.....	-15.478	51,20	-13.880	48,85	-1.598	-11,51
<b>Total.....</b>	<b>-30.215</b>	<b>100,00</b>	<b>-28.389</b>	<b>100,00</b>	<b>-1.826</b>	<b>-6,43</b>

### III.2.2.4. Excedente del ejercicio

Miles de euros

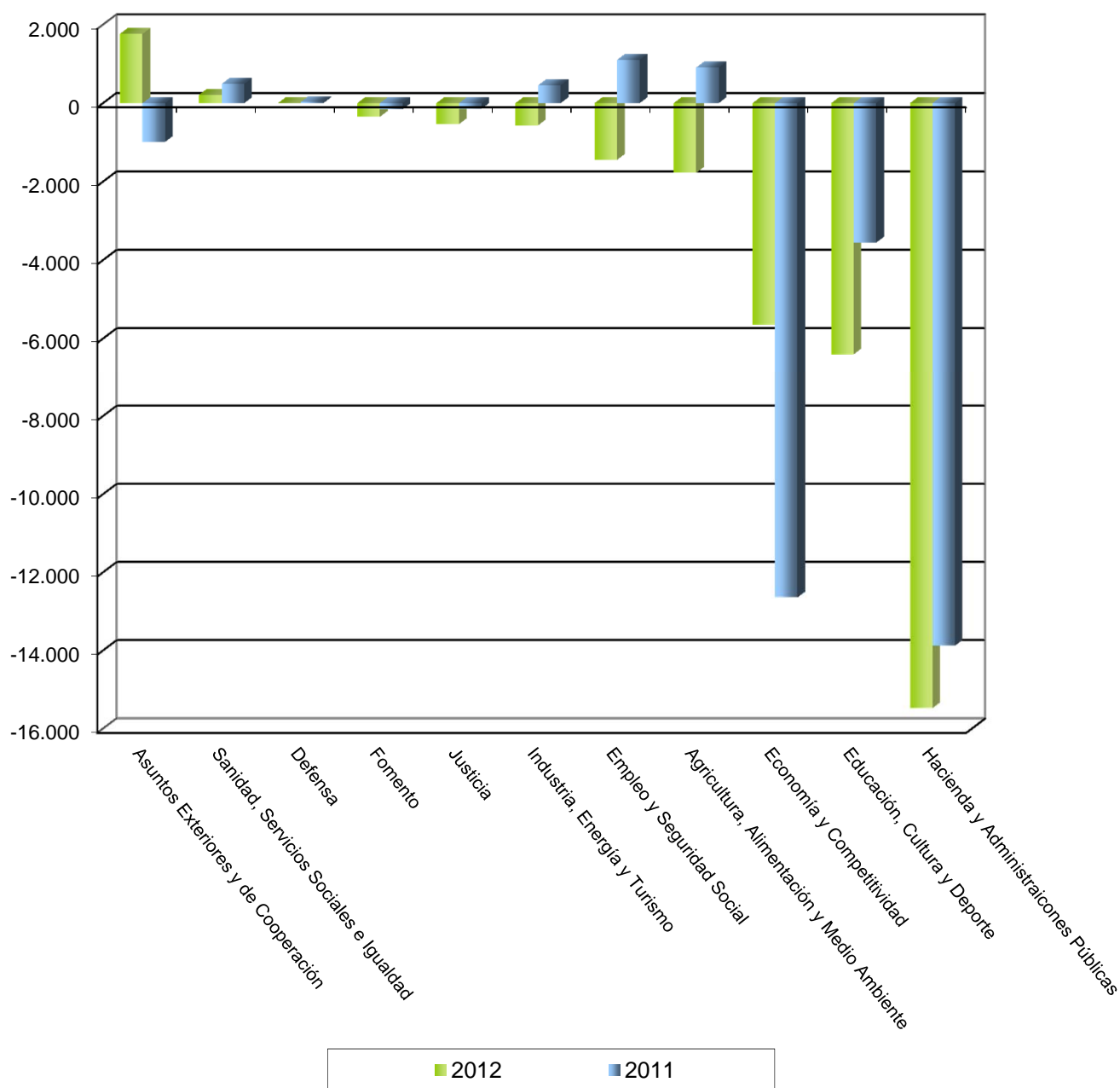

**III.2.2.10. Ingresos de la actividad propia y mercantiles**

Ministerios	2012		2011		Variación	
	Miles de euros	Porcentaje	Miles de euros	Porcentaje	Absoluta	Porcentual
Economía y Competitividad.....	112.129	31,26	101.700	25,32	10.429	10,26
Educación, Cultura y Deporte.....	86.574	24,15	91.344	22,72	-4.770	-5,22
Empleo y Seguridad Social.....	61.427	17,13	74.172	18,45	-12.745	-17,18
Asuntos Exteriores y de Cooperación.....	33.598	9,37	32.256	8,02	1.342	4,16
Industria, Energía y Turismo.....	24.814	6,92	29.912	7,44	-5.098	-17,04
Hacienda y Administraciones Públicas.....	16.262	4,54	40.109	9,98	-23.847	-59,46
Fomento.....	9.600	2,68	10.578	2,63	-978	-9,25
Agricultura, Alimentación y Medio Ambiente.....	9.231	2,57	13.438	3,34	-4.207	-31,31
Sanidad, Servicios Sociales e Igualdad.....	2.822	0,79	3.902	0,97	-1.080	-27,68
Justicia.....	1.961	0,55	4.434	1,10	-2.473	-55,77
Defensa.....	128	0,04	138	0,03	-10	-7,25
<b>Total.....</b>	<b>358.546</b>	<b>100,00</b>	<b>401.983</b>	<b>100,00</b>	<b>-43.437</b>	<b>-10,81</b>

**III.2.2.11. Gastos de personal**

Ministerios	2012		2011		Variación	
	Miles de euros	Porcentaje	Miles de euros	Porcentaje	Absoluta	Porcentual
Economía y Competitividad.....	49.274	38,20	50.584	37,40	-1.310	-2,59
Educación, Cultura y Deporte.....	29.743	23,06	32.031	23,70	-2.288	-7,14
Empleo y Seguridad Social.....	18.055	14,00	19.521	14,44	-1.466	-7,51
Asuntos Exteriores y de Cooperación.....	9.911	7,68	9.551	7,07	360	3,77
Industria, Energía y Turismo.....	6.396	4,96	6.536	4,84	-140	-2,14
Fomento.....	6.034	4,68	6.338	4,69	-304	-4,80
Hacienda y Administraciones Públicas.....	4.548	3,53	5.094	3,77	-546	-10,72
Agricultura, Alimentación y Medio Ambiente.....	2.719	2,11	3.092	2,29	-373	-12,06
Sanidad, Servicios Sociales e Igualdad.....	1.825	1,42	1.932	1,43	-107	-5,54
Justicia.....	461	0,36	500	0,37	-39	-7,80
Defensa.....	-	-	-	-	-	-
<b>Total.....</b>	<b>128.966</b>	<b>100,00</b>	<b>135.179</b>	<b>100,00</b>	<b>-6.213</b>	<b>-4,60</b>

**III.2.2.12. Recursos humanos**

Ministerios	2012		2011		Variación	
	Plantilla media	Porcentaje	Plantilla media	Porcentaje	Absoluta	Porcentual
Economía y Competitividad.....	1.187	39,00	1.180	36,05	7	0,59
Educación, Cultura y Deporte.....	711	23,37	736	22,49	-25	-3,40
Empleo y Seguridad Social.....	404	13,28	409	12,50	-5	-1,22
Hacienda y Administraciones Públicas.....	181	5,95	187	5,71	-6	-3,21
Asuntos Exteriores y de Cooperación.....	179	5,88	193	5,90	-14	-7,25
Fomento.....	139	4,57	147	4,49	-8	-5,44
Industria, Energía y Turismo.....	131	4,30	294	8,98	-163	-55,44
Agricultura, Alimentación y Medio Ambiente.....	60	1,97	73	2,23	-13	-17,81
Sanidad, Servicios Sociales e Igualdad.....	41	1,35	42	1,28	-1	-2,38
Justicia.....	10	0,33	12	0,37	-2	-16,67
Defensa.....	-	-	-	-	-	-
<b>Total.....</b>	<b>3.043</b>	<b>100,00</b>	<b>3.273</b>	<b>100,00</b>	<b>-230</b>	<b>-7,03</b>

### III.2.2.5. Recursos humanos

Plantilla media

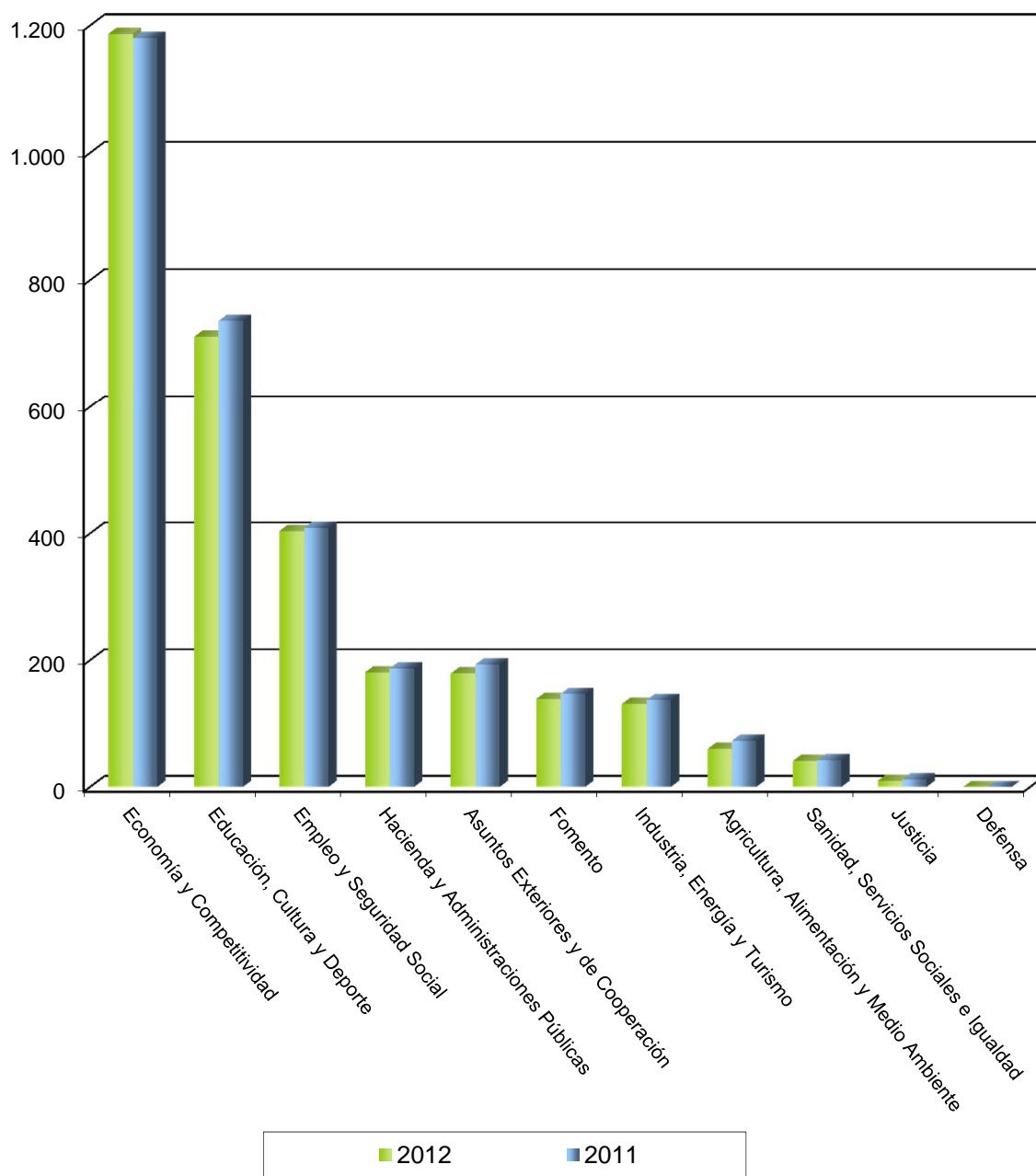

**Ministerio de Educación, Cultura  
y Deporte**



**ENTIDADES TRATADAS**

FUNDACIÓN AGENCIA NACIONAL DE EVALUACIÓN DE LA CALIDAD Y ACREDITACIÓN

FUNDACIÓN CENTRO NACIONAL DEL VIDRIO

FUNDACIÓN COLECCIÓN THYSSEN BORNEMISZA

FUNDACIÓN DEL TEATRO REAL

FUNDACIÓN GENERAL DE LA UNIVERSIDAD INTERNACIONAL MENÉNDEZ PELAYO

FUNDACIÓN GENERAL DE LA UNIVERSIDAD NACIONAL DE EDUCACIÓN A DISTANCIA

FUNDACIÓN INSTITUTO DE CULTURA GITANA

FUNDACIÓN LÁZARO GALDIANO

FUNDACIÓN PARA LA PROYECCIÓN INTERNACIONAL DE LAS UNIVERSIDADES ESPAÑOLAS-UNIVERSIDAD.ES

FUNDACIÓN RESIDENCIA DE ESTUDIANTES

**ENTIDADES NO TRATADAS**

FUNDACIÓN CENTRO ESPAÑOL DE ESTUDIOS DE AMÉRICA LATINA  
FUNDACIÓN MUSEO TALLER JUAN JOSE

ACTIVO	2012		2011		Variación	
	Miles de euros	Porcentaje	Miles de euros	Porcentaje	Absoluta	Porcentual
<b>A) ACTIVO NO CORRIENTE.....</b>	<b>367.310</b>	<b>83,77</b>	<b>361.454</b>	<b>80,20</b>	<b>5.856</b>	<b>1,62</b>
Inmovilizado intangible.....	3.210	0,73	1.947	0,43	1.263	64,87
Bienes del Patrimonio Histórico.....	286.957	65,44	286.946	63,67	11	-
Inmovilizado material.....	55.468	12,65	58.258	12,93	-2.790	-4,79
Inversiones inmobiliarias.....	-	-	-	-	-	-
Inversiones en empresas y entidades del grupo y asociadas a largo plazo.....	-	-	-	-	-	-
Inversiones financieras a largo plazo.....	19.357	4,41	9.874	2,19	9.483	96,04
Activos por impuesto diferido.....	-	-	-	-	-	-
Deudores por operaciones de la actividad a largo plazo.....	2.318	0,53	4.429	0,98	-2.111	-47,66
<b>B) ACTIVO CORRIENTE.....</b>	<b>71.187</b>	<b>16,23</b>	<b>89.227</b>	<b>19,80</b>	<b>-18.040</b>	<b>-20,22</b>
Activos no corrientes mantenidos para la venta.....	23	0,01	51	0,01	-28	-54,90
Existencias.....	2.860	0,65	2.925	0,65	-65	-2,22
Usuarios y otros deudores de la actividad propia.....	6.041	1,38	9.758	2,17	-3.717	-38,09
Deudores comerciales y otras cuentas a cobrar.....	10.808	2,46	10.222	2,27	586	5,73
Inversiones en empresas y entidades del grupo y asociadas a corto plazo.....	-	-	-	-	-	-
Inversiones financieras a corto plazo.....	21.549	4,91	30.465	6,76	-8.916	-29,27
Periodificaciones a corto plazo.....	1.830	0,42	2.486	0,55	-656	-26,39
Efectivo y otros activos líquidos equivalentes.....	28.076	6,40	33.320	7,39	-5.244	-15,74
<b>TOTAL ACTIVO.....</b>	<b>438.497</b>	<b>100,00</b>	<b>450.681</b>	<b>100,00</b>	<b>-12.184</b>	<b>-2,70</b>

ACTIVO	2012		2011		Variación	
	Miles de euros	Porcentaje	Miles de euros	Porcentaje	Absoluta	Porcentual
<b>A) PATRIMONIO NETO.....</b>	<b>388.873</b>	<b>88,68</b>	<b>394.256</b>	<b>87,48</b>	<b>-5.383</b>	<b>-1,37</b>
A-1) Fondos propios.....	367.330	83,77	371.381	82,40	-4.051	-1,09
Dotación fundacional/Fondo social.....	339.628	77,45	339.628	75,36	-	-
Reservas y Exedentes de ejercicios anteriores.....	34.104	7,78	35.309	7,83	-1.205	-3,41
Excedente del ejercicio (positivo o negativo).....	-6.402	-1,45	-3.556	-0,78	-2.846	-80,03
A-2) Ajustes por cambios de valor.....	2.555	0,58	2.431	0,54	124	5,10
A-3) Subvenciones, donaciones y legados recibidos.....	18.988	4,33	20.444	4,54	-1.456	-7,12
<b>B) PASIVO NO CORRIENTE.....</b>	<b>5.925</b>	<b>1,35</b>	<b>8.725</b>	<b>1,94</b>	<b>-2.800</b>	<b>-32,09</b>
Provisiones a largo plazo.....	206	0,05	1.272	0,28	-1.066	-83,81
Deudas a largo plazo.....	5.719	1,30	7.453	1,65	5.719	76,73
Deudas con empresas y entidades del grupo y asociadas a largo plazo.....	-	-	-	-	-	-
Pasivos por impuesto diferido.....	-	-	-	-	-	-
Periodificaciones a largo plazo.....	-	-	-	-	-	-
Acreedores no corrientes.....	-	-	-	-	-	-
<b>C) PASIVO CORRIENTE.....</b>	<b>43.699</b>	<b>9,97</b>	<b>47.700</b>	<b>10,58</b>	<b>-4.001</b>	<b>-8,39</b>
Pasivos vinculados con activos no corrientes mantenidos para la venta.....	-	-	-	-	-	-
Provisiones a corto plazo.....	187	0,04	-	-	187	-
Deudas a corto plazo.....	15.686	3,58	17.740	3,94	-2.054	-11,58
Deudas con empresas y entidades del grupo y asociadas a corto plazo.....	-	-	-	-	-	-
Beneficiarios-acreedores.....	1.074	0,24	31	0,01	1.043	3.364,52
Acreedores comerciales y otras cuentas a pagar.....	16.439	3,75	19.167	4,25	-2.728	-14,23
Periodificaciones a corto plazo.....	10.313	2,35	10.762	2,39	-449	-4,17
<b>TOTAL PATRIMONIO NETO Y PASIVO.....</b>	<b>438.497</b>	<b>100,00</b>	<b>450.681</b>	<b>100,00</b>	<b>-12.184</b>	<b>-2,70</b>

Concepto	2012		2011		Variación	
	Miles de euros	Porcentaje	Miles de euros	Porcentaje	Absoluta	Porcentual
<b>A) OPERACIONES CONTINUADAS</b>						
Ingresos de la entidad por la actividad propia.....	63.646	100,00	65.217	100,00	-1.571	-2,41
Ventas y otros ingresos ordinarios de la actividad mercantil....	22.928	36,02	26.127	40,06	-3.199	-12,24
Gastos por ayudas y otros.....	-1.948	-3,06	-1.674	-2,56	274	16,37
Variación de existencias de productos terminados y en curso de fabricación.....	-92	-0,14	111	0,17	-203	-182,88
Trabajos realizados por la entidad para su activo.....	395	0,62	-	-	395	-
Aprovisionamientos.....	-5.332	-8,37	-3.670	-5,62	1.662	45,29
Otros ingresos de la actividad.....	709	1,11	963	1,48	-254	-26,38
Gastos de personal.....	-29.743	-46,73	-32.031	-49,11	-2.288	-7,14
Otros gastos de explotación.....	-54.002	-84,84	-55.377	-84,91	-1.375	-2,48
Amortización del inmovilizado.....	-13.759	-21,61	-14.723	-22,57	-964	-6,55
Subvenciones, donaciones y legados de capital traspasados al excedente del ejercicio.....	8.885	13,96	9.626	14,76	-741	-7,70
Excesos de provisiones.....	39	0,06	39	0,06	-	-
Deterioro y resultado por enajenaciones del inmovilizado.....	-31	-0,04	-90	-0,13	59	65,56
Diferencias negativa de combinaciones de negocio.....	-	-	-	-	-	-
Otros resultados.....	14	0,02	54	0,08	-40	-74,07
<b>A.1) EXCEDENTE DE LA ACTIVIDAD.....</b>	<b>-8.291</b>	<b>-13,02</b>	<b>-5.428</b>	<b>-8,32</b>	<b>-2.863</b>	<b>-52,75</b>
Ingresos financieros.....	2.018	3,17	2.008	3,08	10	0,50
Gastos financieros.....	-117	-0,18	-120	-0,18	-3	-2,50
Variación del valor razonable en instrumentos financieros.....	-	-	-	-	-	-
Diferencias de cambio.....	-8	-0,01	-14	-0,02	6	42,86
Deterioro y resultado por enajenaciones de instrumentos financieros.....	-	-	-2	-	2	100,00
Imputación de subvenciones, donaciones y legados de carácter financiero.....	-	-	-	-	-	-
<b>A.2) EXCEDENTE DE LAS OPERACIONES FINANCIERAS...</b>	<b>1.893</b>	<b>2,97</b>	<b>1.872</b>	<b>2,87</b>	<b>21</b>	<b>1,12</b>
<b>A.3) EXCEDENTE ANTES DE IMPUESTOS.....</b>	<b>-6.398</b>	<b>-10,05</b>	<b>-3.556</b>	<b>-5,45</b>	<b>2.842</b>	<b>79,92</b>
Impuestos sobre beneficios.....	-4	-	-	-	-4	-
<b>A.4) Variación de patrimonio neto reconocida en el excedente del ejercicio.....</b>	<b>-6.402</b>	<b>-10,05</b>	<b>-3.556</b>	<b>-5,45</b>	<b>-2.846</b>	<b>-80,03</b>
<b>B) Variación de patrimonio neto por ingresos y gastos reconocidos directamente en el patrimonio neto.....</b>	<b>11.970</b>	<b>18,81</b>	<b>-</b>	<b>-</b>	<b>11.970</b>	<b>-</b>
<b>C) Variación de patrimonio neto por reclasificaciones al excedente del ejercicio.....</b>	<b>-12.269</b>	<b>-19,27</b>	<b>-</b>	<b>-</b>	<b>-12.269</b>	<b>-</b>
<b>D) Variaciones de patrimonio neto por ingresos y gastos imputados directamente al patrimonio neto.....</b>	<b>-299</b>	<b>-0,46</b>	<b>-</b>	<b>-</b>	<b>-299</b>	<b>-</b>
<b>E) Ajustes por cambios de criterio.....</b>	<b>1.033</b>	<b>1,62</b>	<b>-</b>	<b>-</b>	<b>1.033</b>	<b>-</b>
<b>F) Ajustes por errores.....</b>	<b>-1.156</b>	<b>-1,81</b>	<b>-</b>	<b>-</b>	<b>-1.156</b>	<b>-</b>
<b>G) Variaciones en la dotación fundacional o Fondo social..</b>	<b>-</b>	<b>-</b>	<b>-</b>	<b>-</b>	<b>-</b>	<b>-</b>
<b>H) Otras variaciones.....</b>	<b>-</b>	<b>-</b>	<b>-</b>	<b>-</b>	<b>-</b>	<b>-</b>
<b>I) RESULTADO TOTAL, VARIACIÓN DEL PATRIMONIO NETO EN EL EJERCICIO.....</b>	<b>-6.824</b>	<b>-10,72</b>	<b>-3.556</b>	<b>-5,45</b>	<b>-3.268</b>	<b>-91,90</b>

Concepto	2012
<b>A) FLUJOS DE EFECTIVO DE LAS ACTIVIDADES DE EXPLOTACIÓN.....</b>	<b>-10.669</b>
1. Resultado del ejercicio antes de impuestos.....	-6.265
2. Ajustes del resultado.....	-1.456
3. Cambios en el capital corriente.....	-4.639
4. Otros flujos de efectivo de las actividades de explotación.....	1.691
Pagos de intereses.....	-1
Cobros de intereses y dividendos.....	1.695
Otros pagos y cobros.....	-3
<b>B) FLUJOS DE EFECTIVO DE LAS ACTIVIDADES DE INVERSIÓN.....</b>	<b>5.731</b>
<b>6. Pagos por inversiones.....</b>	<b>-10.119</b>
Empresas del grupo y asociadas.....	-
Inmovilizado intangible, material, inversiones inmobiliarias y bienes del Patrimonio Histórico.....	-721
Otros activos financieros.....	-9.398
Activos corrientes no mantenidos para la venta y otros activos.....	-
<b>7. Cobros por desinversiones.....</b>	<b>15.850</b>
Empresas del grupo y asociadas.....	-
Inmovilizado intangible, material, inversiones inmobiliarias y bienes del Patrimonio Histórico.....	-
Otros activos financieros.....	6.634
Activos corrientes no mantenidos para la venta y otros activos.....	9.216
<b>C) FLUJOS DE EFECTIVO DE LAS ACTIVIDADES DE FINANCIACIÓN.....</b>	<b>271</b>
<b>9. Cobros y pagos por instrumentos de patrimonio.....</b>	<b>2.665</b>
Aportaciones a la dotación fundacional o fondo social.....	9
Disminuciones del fondo social.....	-
Subvenciones donaciones y legados recibidos.....	2.656
<b>10. Cobros y pagos por instrumentos de pasivo financiero.....</b>	<b>-2.394</b>
a) Emisión.....	-
Obligaciones y otros valores negociables.....	-
Deudas con entidades de crédito.....	-
Deudas con empresas del grupo y asociadas.....	-
Otras deudas.....	-
b) Devolución y amortización.....	-2.394
Obligaciones y otros valores negociables.....	-
Deudas con entidades de crédito.....	-
Deudas con empresas del grupo y asociadas.....	-
Otras deudas.....	-2.394
<b>D) Efecto de las variaciones de los tipos de cambio.....</b>	<b>-</b>
<b>E) AUMENTO/DISMINUCIÓN NETA DEL EFECTIVO O EQUIVALENTES.....</b>	<b>-4.667</b>
Efectivo o equivalentes al comienzo del ejercicio.....	27.990
Efectivo o equivalentes al final del ejercicio.....	23.323

Concepto	2012	2011
<b>Situación financiera</b>		
Tesorería o acid test (%):(Efectivo y otros activos líquidos equivalentes/ Pasivo corriente) x 100.....	64,25	69,85
Liquidez inmediata (%): ((Activo corriente - Existencias) / Pasivo corriente) x 100.....	156,36	180,93
Solvencia técnica (%): (Activo corriente / Pasivo corriente) x 100.....	162,90	187,06
Garantía o cobertura (%):(Activo/Pasivo) x 100.....	883,64	798,73
Cobertura del inmovilizado (%): (Recursos permanentes / Activo no corriente) x 100.....	107,48	111,49
Endeudamiento (%): (Pasivo / Patrimonio neto) x 100.....	12,76	14,31
Endeudamiento a largo plazo (%): (Pasivo no corriente / Patrimonio neto) x 100.....	1,52	2,21
Endeudamiento a corto plazo (%): (Pasivo corriente / Patrimonio neto) x 100.....	11,24	12,10
Financiación bancaria sobre recursos ajenos (%): (Deudas con entidades de crédito / Pasivo) x 100.....	3,01	2,74
<b>Estructura</b>		
Gastos financieros sobre cifra de negocios (%): (Gastos financieros / Ingresos por actividad propia y mercantiles) x 100.....	0,14	0,13
Subvenciones sobre cifra de negocios (%): (Subv. afectas actividad propia/ Ingresos por actividad propia y mercantiles) x 100.....	41,03	47,54
Inmovilizaciones materiales sobre activo (%): (Inmovilizado material e inversiones inmobiliarias/ Total activo) x 100.....	12,65	12,93
Bienes del patrimonio histórico sobre activo (%): (Bienes del patrimonio histórico/Total activo) x 100.....	65,44	63,67
Fondos propios sobre pasivo y patrimonio neto (%): (Fondos propios / Total pasivo y patrimonio neto) x 100.....	83,77	82,40
<b>Productividad</b>		
Cífra de negocios por empleado (Miles de euros): Ingresos por actividad propia y mercantiles / Plantilla media.....	121,76	124,11
Coste medio de personal (Miles de euros): Gastos de personal / Plantilla media.....	41,83	43,52

Plantilla media por categorías profesionales	2012			2011		
	Hombres	Mujeres	Total	Hombres	Mujeres	Total
Altos directivos.....	6	4	10	7	8	15
Otros directivos, técnicos y similares.....	84	113	197	117	126	243
Administrativos y auxiliares.....	67	133	200	106	147	253
Otro personal.....	191	113	304	132	93	225
<b>TOTAL.....</b>	<b>348</b>	<b>363</b>	<b>711</b>	<b>362</b>	<b>374</b>	<b>736</b>

Plantilla media por tipo de contrato	2012			2011		
	Hombres	Mujeres	Total	Hombres	Mujeres	Total
Personal fijo.....	329	317	646	338	331	669
Personal no fijo.....	19	46	65	24	43	67
<b>TOTAL.....</b>	<b>348</b>	<b>363</b>	<b>711</b>	<b>362</b>	<b>374</b>	<b>736</b>

**Ministerio de Economía y Competitividad**



**ENTIDADES TRATADAS**

FUNDACIÓN CENTRO DE ESTUDIOS ECONÓMICOS Y COMERCIALES

FUNDACIÓN CENTRO DE INVESTIGACIÓN DE ENFERMEDADES  
NEUROLÓGICAS

FUNDACIÓN CENTRO NACIONAL DE INVESTIGACIONES  
CARDIOVASCULARES CARLOS III

FUNDACIÓN CENTRO NACIONAL DE INVESTIGACIONES  
ONCOLÓGICAS CARLOS III

FUNDACIÓN ENRESA

FUNDACIÓN ESPAÑOLA PARA LA CIENCIA Y LA TECNOLOGÍA

FUNDACIÓN ICO

FUNDACIÓN INSTITUTO IBEROAMERICANO DE MERCADOS DE  
VALORES

ACTIVO	2012		2011		Variación	
	Miles de euros	Porcentaje	Miles de euros	Porcentaje	Absoluta	Porcentual
<b>A) ACTIVO NO CORRIENTE.....</b>	<b>150.689</b>	<b>52,29</b>	<b>164.485</b>	<b>51,96</b>	<b>-13.796</b>	<b>-8,39</b>
Inmovilizado intangible.....	26.193	9,09	31.976	10,10	-5.783	-18,09
Bienes del Patrimonio Histórico.....	-	-	-	-	-	-
Inmovilizado material.....	112.402	39,01	121.196	38,29	-8.794	-7,26
Inversiones inmobiliarias.....	164	0,06	164	0,05	-	-
Inversiones en empresas y entidades del grupo y asociadas a largo plazo.....	-	-	-	-	-	-
Inversiones financieras a largo plazo.....	10.541	3,66	10.746	3,39	-205	-1,91
Activos por impuesto diferido.....	-	-	-	-	-	-
Deudores por operaciones de la actividad a largo plazo.....	1.389	0,48	403	0,13	986	244,67
<b>B) ACTIVO CORRIENTE.....</b>	<b>137.464</b>	<b>47,71</b>	<b>152.050</b>	<b>48,04</b>	<b>-14.586</b>	<b>-9,59</b>
Activos no corrientes mantenidos para la venta.....	-	-	-	-	-	-
Existencias.....	693	0,24	803	0,25	-110	-13,70
Usuarios y otros deudores de la actividad propia.....	18.067	6,27	24.015	7,59	-5.948	-24,77
Deudores comerciales y otras cuentas a cobrar.....	26.939	9,35	32.116	10,15	-5.177	-16,12
Inversiones en empresas y entidades del grupo y asociadas a corto plazo.....	344	0,12	-	-	344	-
Inversiones financieras a corto plazo.....	57.215	19,86	48.450	15,31	8.765	18,09
Periodificaciones a corto plazo.....	1.990	0,69	681	0,22	1.309	192,22
Efectivo y otros activos líquidos equivalentes.....	32.216	11,18	45.985	14,53	-13.769	-29,94
<b>TOTAL ACTIVO.....</b>	<b>288.153</b>	<b>100,00</b>	<b>316.535</b>	<b>100,00</b>	<b>-28.382</b>	<b>-8,97</b>

ACTIVO	2012		2011		Variación	
	Miles de euros	Porcentaje	Miles de euros	Porcentaje	Absoluta	Porcentual
<b>A) PATRIMONIO NETO.....</b>	<b>141.887</b>	<b>49,24</b>	<b>156.985</b>	<b>49,59</b>	<b>-15.098</b>	<b>-9,62</b>
A-1) Fondos propios.....	48.718	16,91	52.415	16,56	-3.697	-7,05
Dotación fundacional/Fondo social.....	3.273	1,14	2.792	0,88	481	17,23
Reservas y Exedentes de ejercicios anteriores.....	51.087	17,73	62.266	19,67	-11.179	-17,95
Excedente del ejercicio (positivo o negativo).....	-5.642	-1,95	-12.643	-3,99	7.001	55,38
A-2) Ajustes por cambios de valor.....	-	-	244	0,08	-244	-100,00
A-3) Subvenciones, donaciones y legados recibidos.....	93.169	32,33	104.326	32,96	-11.157	-10,69
<b>B) PASIVO NO CORRIENTE.....</b>	<b>67.842</b>	<b>23,54</b>	<b>85.886</b>	<b>27,13</b>	<b>-18.044</b>	<b>-21,01</b>
Provisiones a largo plazo.....	-	-	-	-	-	-
Deudas a largo plazo.....	67.676	23,49	85.886	27,13	67.676	78,80
Deudas con empresas y entidades del grupo y asociadas a largo plazo.....	166	0,06	-	-	166	-
Pasivos por impuesto diferido.....	-	-	-	-	-	-
Periodificaciones a largo plazo.....	-	-	-	-	-	-
Acreedores no corrientes.....	-	-	-	-	-	-
<b>C) PASIVO CORRIENTE.....</b>	<b>78.424</b>	<b>27,22</b>	<b>73.664</b>	<b>23,27</b>	<b>4.760</b>	<b>6,46</b>
Pasivos vinculados con activos no corrientes mantenidos para la venta.....	-	-	-	-	-	-
Provisiones a corto plazo.....	451	0,16	354	0,11	97	27,40
Deudas a corto plazo.....	52.508	18,22	43.634	13,78	8.874	20,34
Deudas con empresas y entidades del grupo y asociadas a corto plazo.....	10	-	-	-	10	-
Beneficiarios-acreedores.....	8.191	2,84	6.788	2,14	1.403	20,67
Acreedores comerciales y otras cuentas a pagar.....	13.789	4,79	18.491	5,84	-4.702	-25,43
Periodificaciones a corto plazo.....	3.475	1,21	4.397	1,39	-922	-20,97
<b>TOTAL PATRIMONIO NETO Y PASIVO.....</b>	<b>288.153</b>	<b>100,00</b>	<b>316.535</b>	<b>100,00</b>	<b>-28.382</b>	<b>-8,97</b>

Concepto	2012		2011		Variación	
	Miles de euros	Porcentaje	Miles de euros	Porcentaje	Absoluta	Porcentual
<b>A) OPERACIONES CONTINUADAS</b>						
Ingresos de la entidad por la actividad propia.....	104.658	100,00	95.235	100,00	9.423	9,89
Ventas y otros ingresos ordinarios de la actividad mercantil....	7.471	7,14	6.465	6,79	1.006	15,56
Gastos por ayudas y otros.....	-10.806	-10,32	-10.446	-10,96	360	3,45
Variación de existencias de productos terminados y en curso de fabricación.....	5	-	19	0,02	-14	-73,68
Trabajos realizados por la entidad para su activo.....	2.644	2,53	4.962	5,21	-2.318	-46,72
Aprovisionamientos.....	-18.136	-17,32	-18.039	-18,94	97	0,54
Otros ingresos de la actividad.....	201	0,19	1.139	1,20	-938	-82,35
Gastos de personal.....	-49.274	-47,08	-50.584	-53,11	-1.310	-2,59
Otros gastos de explotación.....	-33.650	-32,15	-38.073	-39,97	-4.423	-11,62
Amortización del inmovilizado.....	-22.692	-21,68	-19.180	-20,13	3.512	18,31
Subvenciones, donaciones y legados de capital traspasados al excedente del ejercicio.....	16.242	15,52	15.814	16,61	428	2,71
Excesos de provisiones.....	-	-	-	-	-	-
Deterioro y resultado por enajenaciones del inmovilizado.....	-2.297	-2,19	-4	-	-2.293	-57.325,00
Diferencias negativa de combinaciones de negocio.....	-	-	-	-	-	-
Otros resultados.....	-3	-	-1	-	-2	-200,00
<b>A.1) EXCEDENTE DE LA ACTIVIDAD.....</b>	<b>-5.637</b>	<b>-5,38</b>	<b>-12.693</b>	<b>-13,32</b>	<b>7.056</b>	<b>55,59</b>
Ingresos financieros.....	2.114	2,02	2.742	2,88	-628	-22,90
Gastos financieros.....	-2.275	-2,17	-1.404	-1,47	871	62,04
Variación del valor razonable en instrumentos financieros.....	-	-	-	-	-	-
Diferencias de cambio.....	156	0,15	-9	-	165	1.833,33
Deterioro y resultado por enajenaciones de instrumentos financieros.....	-	-	-1.279	-1,34	1.279	100,00
Imputación de subvenciones, donaciones y legados de carácter financiero.....	-	-	-	-	-	-
<b>A.2) EXCEDENTE DE LAS OPERACIONES FINANCIERAS...</b>	<b>-5</b>	<b>-</b>	<b>50</b>	<b>0,05</b>	<b>-55</b>	<b>-110,00</b>
<b>A.3) EXCEDENTE ANTES DE IMPUESTOS.....</b>	<b>-5.642</b>	<b>-5,39</b>	<b>-12.643</b>	<b>-13,27</b>	<b>7.001</b>	<b>55,38</b>
Impuestos sobre beneficios.....	-	-	-	-	-	-
<b>A.4) Variación de patrimonio neto reconocida en el excedente del ejercicio.....</b>	<b>-5.642</b>	<b>-5,39</b>	<b>-12.643</b>	<b>-13,27</b>	<b>7.001</b>	<b>55,38</b>
<b>B) Variación de patrimonio neto por ingresos y gastos reconocidos directamente en el patrimonio neto.....</b>	<b>34.499</b>	<b>32,96</b>	<b>473</b>	<b>0,50</b>	<b>34.026</b>	<b>7.193,66</b>
<b>C) Variación de patrimonio neto por reclasificaciones al excedente del ejercicio.....</b>	<b>-43.870</b>	<b>-41,91</b>	<b>-380</b>	<b>-0,39</b>	<b>-43.490</b>	<b>-11.444,74</b>
<b>D) Variaciones de patrimonio neto por ingresos y gastos imputados directamente al patrimonio neto.....</b>	<b>-9.371</b>	<b>-8,95</b>	<b>93</b>	<b>0,10</b>	<b>-9.464</b>	<b>-10.176,34</b>
<b>E) Ajustes por cambios de criterio.....</b>	<b>-</b>	<b>-</b>	<b>-</b>	<b>-</b>	<b>-</b>	<b>-</b>
<b>F) Ajustes por errores.....</b>	<b>2</b>	<b>-</b>	<b>-</b>	<b>-</b>	<b>2</b>	<b>-</b>
<b>G) Variaciones en la dotación fundacional o Fondo social..</b>	<b>481</b>	<b>0,46</b>	<b>-</b>	<b>-</b>	<b>481</b>	<b>-</b>
<b>H) Otras variaciones.....</b>	<b>-601</b>	<b>-0,57</b>	<b>-</b>	<b>-</b>	<b>-601</b>	<b>-</b>
<b>I) RESULTADO TOTAL, VARIACIÓN DEL PATRIMONIO NETO EN EL EJERCICIO.....</b>	<b>-15.131</b>	<b>-14,45</b>	<b>-12.550</b>	<b>-13,17</b>	<b>-2.581</b>	<b>-20,57</b>

Concepto	2012
<b>A) FLUJOS DE EFECTIVO DE LAS ACTIVIDADES DE EXPLOTACIÓN.....</b>	<b>-28.762</b>
1. Resultado del ejercicio antes de impuestos.....	-5.373
2. Ajustes del resultado.....	-19.364
3. Cambios en el capital corriente.....	-4.022
4. Otros flujos de efectivo de las actividades de explotación.....	-3
Pagos de intereses.....	-2.237
Cobros de intereses y dividendos.....	2.234
Otros pagos y cobros.....	-
<b>B) FLUJOS DE EFECTIVO DE LAS ACTIVIDADES DE INVERSIÓN.....</b>	<b>-14.636</b>
<b>6. Pagos por inversiones.....</b>	<b>-63.796</b>
Empresas del grupo y asociadas.....	-
Inmovilizado intangible, material, inversiones inmobiliarias y bienes del Patrimonio Histórico.....	-8.047
Otros activos financieros.....	-55.749
Activos corrientes no mantenidos para la venta y otros activos.....	-
<b>7. Cobros por desinversiones.....</b>	<b>49.160</b>
Empresas del grupo y asociadas.....	-
Inmovilizado intangible, material, inversiones inmobiliarias y bienes del Patrimonio Histórico.....	4
Otros activos financieros.....	47.055
Activos corrientes no mantenidos para la venta y otros activos.....	2.101
<b>C) FLUJOS DE EFECTIVO DE LAS ACTIVIDADES DE FINANCIACIÓN.....</b>	<b>28.913</b>
<b>9. Cobros y pagos por instrumentos de patrimonio.....</b>	<b>29.595</b>
Aportaciones a la dotación fundacional o fondo social.....	59
Disminuciones del fondo social.....	-
Subvenciones donaciones y legados recibidos.....	29.536
<b>10. Cobros y pagos por instrumentos de pasivo financiero.....</b>	<b>-682</b>
a) Emisión.....	6.151
Obligaciones y otros valores negociables.....	-
Deudas con entidades de crédito.....	-
Deudas con empresas del grupo y asociadas.....	176
Otras deudas.....	5.975
b) Devolución y amortización.....	-6.833
Obligaciones y otros valores negociables.....	-
Deudas con entidades de crédito.....	-4
Deudas con empresas del grupo y asociadas.....	-
Otras deudas.....	-6.829
<b>D) Efecto de las variaciones de los tipos de cambio.....</b>	<b>184</b>
<b>E) AUMENTO/DISMINUCIÓN NETA DEL EFECTIVO O EQUIVALENTES.....</b>	<b>-14.301</b>
Efectivo o equivalentes al comienzo del ejercicio.....	42.514
Efectivo o equivalentes al final del ejercicio.....	28.213

Concepto	2012	2011
<b>Situación financiera</b>		
Tesorería o acid test (%):(Efectivo y otros activos líquidos equivalentes/ Pasivo corriente) x 100.....	41,08	62,43
Liquidez inmediata (%): ((Activo corriente - Existencias) / Pasivo corriente) x 100.....	174,40	205,32
Solvencia técnica (%): (Activo corriente / Pasivo corriente) x 100.....	175,28	206,41
Garantía o cobertura (%):(Activo/Pasivo) x 100.....	197,01	198,39
Cobertura del inmovilizado (%): (Recursos permanentes / Activo no corriente) x 100.....	139,18	147,66
Endeudamiento (%): (Pasivo / Patrimonio neto) x 100.....	103,09	101,63
Endeudamiento a largo plazo (%): (Pasivo no corriente / Patrimonio neto) x 100.....	47,81	54,71
Endeudamiento a corto plazo (%): (Pasivo corriente / Patrimonio neto) x 100.....	55,27	46,92
Financiación bancaria sobre recursos ajenos (%): (Deudas con entidades de crédito / Pasivo) x 100.....	0,04	0,05
<b>Estructura</b>		
Gastos financieros sobre cifra de negocios (%): (Gastos financieros / Ingresos por actividad propia y mercantiles) x 100.....	2,03	1,38
Subvenciones sobre cifra de negocios (%): (Subv. afectas actividad propia/ Ingresos por actividad propia y mercantiles) x 100.....	82,45	86,13
Inmovilizaciones materiales sobre activo (%): (Inmovilizado material e inversiones inmobiliarias/ Total activo) x 100.....	39,07	38,34
Bienes del patrimonio histórico sobre activo (%): (Bienes del patrimonio histórico/Total activo) x 100.....	-	-
Fondos propios sobre pasivo y patrimonio neto (%): (Fondos propios / Total pasivo y patrimonio neto) x 100.....	16,91	16,56
<b>Productividad</b>		
Cífra de negocios por empleado (Miles de euros): Ingresos por actividad propia y mercantiles / Plantilla media.....	94,46	86,19
Coste medio de personal (Miles de euros): Gastos de personal / Plantilla media.....	41,51	42,87

Plantilla media por categorías profesionales	2012			2011		
	Hombres	Mujeres	Total	Hombres	Mujeres	Total
Altos directivos.....	30	17	47	28	15	43
Otros directivos, técnicos y similares.....	408	639	1.047	427	621	1.048
Administrativos y auxiliares.....	39	54	93	37	52	89
Otro personal.....	-	-	-	-	-	-
<b>TOTAL.....</b>	<b>477</b>	<b>710</b>	<b>1.187</b>	<b>492</b>	<b>688</b>	<b>1.180</b>

Plantilla media por tipo de contrato	2012			2011		
	Hombres	Mujeres	Total	Hombres	Mujeres	Total
Personal fijo.....	191	269	460	191	270	461
Personal no fijo.....	286	441	727	301	418	719
<b>TOTAL.....</b>	<b>477</b>	<b>710</b>	<b>1.187</b>	<b>492</b>	<b>688</b>	<b>1.180</b>

**Ministerio de Hacienda y  
Administraciones Públicas**

**ENTIDADES TRATADAS**

FUNDACIÓN ALMADEN, FRANCISCO JAVIER DE VILLEGAS

FUNDACIÓN EFE

FUNDACIÓN LABORAL DE MINUSVALIDOS SANTA BARBARA

FUNDACIÓN LABORAL SEPI (\*)

FUNDACIÓN MUSEO DO MAR DE GALICIA

FUNDACIÓN PARA EL DESARROLLO DE LA FORMACIÓN EN LAS ZONAS MINERAS DEL CARBÓN

FUNDACIÓN SEPI (\*)

FUNDACIÓN VICTIMAS DEL TERRORISMO

(\*) Extinción el 28 de diciembre de 2012, con efectos contables el 1 de enero de 2013



**ENTIDADES NO TRATADAS**

FUNDACIÓN IBEROAMERICANA PARA EL FOMENTO DE LA CULTURA  
Y CIENCIAS DEL MAR

ACTIVO	2012		2011		Variación	
	Miles de euros	Porcentaje	Miles de euros	Porcentaje	Absoluta	Porcentual
<b>A) ACTIVO NO CORRIENTE.....</b>	<b>19.517</b>	<b>34,95</b>	<b>17.573</b>	<b>23,21</b>	<b>1.944</b>	<b>11,06</b>
Inmovilizado intangible.....	3.081	5,52	3.251	4,29	-170	-5,23
Bienes del Patrimonio Histórico.....	428	0,77	428	0,57	-	-
Inmovilizado material.....	15.460	27,69	12.866	16,99	2.594	20,16
Inversiones inmobiliarias.....	-	-	-	-	-	-
Inversiones en empresas y entidades del grupo y asociadas a largo plazo.....	-	-	-	-	-	-
Inversiones financieras a largo plazo.....	548	0,98	1.028	1,36	-480	-46,69
Activos por impuesto diferido.....	-	-	-	-	-	-
Deudores por operaciones de la actividad a largo plazo.....	-	-	-	-	-	-
<b>B) ACTIVO CORRIENTE.....</b>	<b>36.322</b>	<b>65,05</b>	<b>58.136</b>	<b>76,79</b>	<b>-21.814</b>	<b>-37,52</b>
Activos no corrientes mantenidos para la venta.....	-	-	-	-	-	-
Existencias.....	654	1,17	526	0,69	128	24,34
Usuarios y otros deudores de la actividad propia.....	2.247	4,02	2.661	3,51	-414	-15,56
Deudores comerciales y otras cuentas a cobrar.....	2.099	3,76	2.878	3,80	-779	-27,07
Inversiones en empresas y entidades del grupo y asociadas a corto plazo.....	950	1,70	1.419	1,87	-469	-33,05
Inversiones financieras a corto plazo.....	10.774	19,29	8.545	11,29	2.229	26,09
Periodificaciones a corto plazo.....	61	0,11	91	0,12	-30	-32,97
Efectivo y otros activos líquidos equivalentes.....	19.537	34,99	42.016	55,50	-22.479	-53,50
<b>TOTAL ACTIVO.....</b>	<b>55.839</b>	<b>100,00</b>	<b>75.709</b>	<b>100,00</b>	<b>-19.870</b>	<b>-26,25</b>

ACTIVO	2012		2011		Variación	
	Miles de euros	Porcentaje	Miles de euros	Porcentaje	Absoluta	Porcentual
<b>A) PATRIMONIO NETO.....</b>	<b>42.267</b>	<b>75,69</b>	<b>54.676</b>	<b>72,22</b>	<b>-12.409</b>	<b>-22,70</b>
A-1) Fondos propios.....	35.930	64,35	51.408	67,90	-15.478	-30,11
Dotación fundacional/Fondo social.....	37.940	67,95	37.940	50,11	-	-
Reservas y Exedentes de ejercicios anteriores.....	13.468	24,12	27.348	36,12	-13.880	-50,75
Excedente del ejercicio (positivo o negativo).....	-15.478	-27,71	-13.880	-18,33	-1.598	-11,51
A-2) Ajustes por cambios de valor.....	-82	-0,14	-20	-0,02	-62	-310,00
A-3) Subvenciones, donaciones y legados recibidos.....	6.419	11,50	3.288	4,34	3.131	95,23
<b>B) PASIVO NO CORRIENTE.....</b>	<b>514</b>	<b>0,92</b>	<b>953</b>	<b>1,26</b>	<b>-439</b>	<b>-46,07</b>
Provisiones a largo plazo.....	59	0,11	446	0,59	-387	-86,77
Deudas a largo plazo.....	12	0,02	72	0,10	12	16,67
Deudas con empresas y entidades del grupo y asociadas a largo plazo.....	443	0,79	435	0,57	8	1,84
Pasivos por impuesto diferido.....	-	-	-	-	-	-
Periodificaciones a largo plazo.....	-	-	-	-	-	-
Acreedores no corrientes.....	-	-	-	-	-	-
<b>C) PASIVO CORRIENTE.....</b>	<b>13.058</b>	<b>23,39</b>	<b>20.080</b>	<b>26,52</b>	<b>-7.022</b>	<b>-34,97</b>
Pasivos vinculados con activos no corrientes mantenidos para la venta.....	-	-	-	-	-	-
Provisiones a corto plazo.....	6	0,01	-	-	6	-
Deudas a corto plazo.....	709	1,27	815	1,08	-106	-13,01
Deudas con empresas y entidades del grupo y asociadas a corto plazo.....	741	1,33	430	0,57	311	72,33
Beneficiarios-acreedores.....	7.106	12,73	14.037	18,54	-6.931	-49,38
Acreedores comerciales y otras cuentas a pagar.....	2.228	3,99	2.919	3,86	-691	-23,67
Periodificaciones a corto plazo.....	2.268	4,06	1.879	2,48	389	20,70
<b>TOTAL PATRIMONIO NETO Y PASIVO.....</b>	<b>55.839</b>	<b>100,00</b>	<b>75.709</b>	<b>100,00</b>	<b>-19.870</b>	<b>-26,25</b>

Concepto	2012		2011		Variación	
	Miles de euros	Porcentaje	Miles de euros	Porcentaje	Absoluta	Porcentual
<b>A) OPERACIONES CONTINUADAS</b>						
Ingresos de la entidad por la actividad propia.....	11.839	100,00	35.105	100,00	-23.266	-66,28
Ventas y otros ingresos ordinarios de la actividad mercantil....	4.423	37,36	5.004	14,25	-581	-11,61
Gastos por ayudas y otros.....	-21.381	-180,59	-42.878	-122,14	-21.497	-50,14
Variación de existencias de productos terminados y en curso de fabricación.....	8	0,07	-71	-0,20	79	111,27
Trabajos realizados por la entidad para su activo.....	-	-	-	-	-	-
Aprovisionamientos.....	-1.720	-14,52	-2.051	-5,84	-331	-16,14
Otros ingresos de la actividad.....	548	4,63	813	2,32	-265	-32,60
Gastos de personal.....	-4.548	-38,41	-5.094	-14,51	-546	-10,72
Otros gastos de explotación.....	-4.960	-41,89	-5.614	-15,99	-654	-11,65
Amortización del inmovilizado.....	-1.180	-9,96	-1.071	-3,05	109	10,18
Subvenciones, donaciones y legados de capital traspasados al excedente del ejercicio.....	333	2,81	222	0,63	111	50,00
Excesos de provisiones.....	189	1,60	-	-	189	-
Deterioro y resultado por enajenaciones del inmovilizado.....	4	0,03	-7	-0,01	11	157,14
Diferencias negativa de combinaciones de negocio.....	-	-	-	-	-	-
Otros resultados.....	-1	-	319	0,91	-320	-100,31
<b>A.1) EXCEDENTE DE LA ACTIVIDAD.....</b>	<b>-16.446</b>	<b>-138,91</b>	<b>-15.323</b>	<b>-43,64</b>	<b>-1.123</b>	<b>-7,33</b>
Ingresos financieros.....	988	8,35	1.499	4,27	-511	-34,09
Gastos financieros.....	-7	-0,05	-28	-0,07	-21	-75,00
Variación del valor razonable en instrumentos financieros.....	-13	-0,10	-28	-0,07	15	53,57
Diferencias de cambio.....	-	-	-	-	-	-
Deterioro y resultado por enajenaciones de instrumentos financieros.....	-	-	-	-	-	-
Imputación de subvenciones, donaciones y legados de carácter financiero.....	-	-	-	-	-	-
<b>A.2) EXCEDENTE DE LAS OPERACIONES FINANCIERAS...</b>	<b>968</b>	<b>8,18</b>	<b>1.443</b>	<b>4,11</b>	<b>-475</b>	<b>-32,92</b>
<b>A.3) EXCEDENTE ANTES DE IMPUESTOS.....</b>	<b>-15.478</b>	<b>-130,73</b>	<b>-13.880</b>	<b>-39,53</b>	<b>-1.598</b>	<b>-11,51</b>
Impuestos sobre beneficios.....	-	-	-	-	-	-
<b>A.4) Variación de patrimonio neto reconocida en el excedente del ejercicio.....</b>	<b>-15.478</b>	<b>-130,73</b>	<b>-13.880</b>	<b>-39,53</b>	<b>-1.598</b>	<b>-11,51</b>
<b>B) Variación de patrimonio neto por ingresos y gastos reconocidos directamente en el patrimonio neto.....</b>	<b>4.895</b>	<b>41,35</b>	<b>832</b>	<b>2,37</b>	<b>4.063</b>	<b>488,34</b>
<b>C) Variación de patrimonio neto por reclasificaciones al excedente del ejercicio.....</b>	<b>-1.803</b>	<b>-15,22</b>	<b>-1.016</b>	<b>-2,89</b>	<b>-787</b>	<b>-77,46</b>
<b>D) Variaciones de patrimonio neto por ingresos y gastos imputados directamente al patrimonio neto.....</b>	<b>3.092</b>	<b>26,12</b>	<b>-184</b>	<b>-0,52</b>	<b>3.276</b>	<b>1.780,44</b>
<b>E) Ajustes por cambios de criterio.....</b>	<b>-</b>	<b>-</b>	<b>-</b>	<b>-</b>	<b>-</b>	<b>-</b>
<b>F) Ajustes por errores.....</b>	<b>-</b>	<b>-</b>	<b>-</b>	<b>-</b>	<b>-</b>	<b>-</b>
<b>G) Variaciones en la dotación fundacional o Fondo social..</b>	<b>-</b>	<b>-</b>	<b>-</b>	<b>-</b>	<b>-</b>	<b>-</b>
<b>H) Otras variaciones.....</b>	<b>-</b>	<b>-</b>	<b>-</b>	<b>-</b>	<b>-</b>	<b>-</b>
<b>I) RESULTADO TOTAL, VARIACIÓN DEL PATRIMONIO NETO EN EL EJERCICIO.....</b>	<b>-12.386</b>	<b>-104,62</b>	<b>-14.064</b>	<b>-40,06</b>	<b>1.678</b>	<b>11,93</b>

Concepto	2012
<b>A) FLUJOS DE EFECTIVO DE LAS ACTIVIDADES DE EXPLOTACIÓN.....</b>	<b>-20.737</b>
1. Resultado del ejercicio antes de impuestos.....	-15.478
2. Ajustes del resultado.....	-58
3. Cambios en el capital corriente.....	-6.166
4. Otros flujos de efectivo de las actividades de explotación.....	965
Pagos de intereses.....	-
Cobros de intereses y dividendos.....	965
Otros pagos y cobros.....	-
<b>B) FLUJOS DE EFECTIVO DE LAS ACTIVIDADES DE INVERSIÓN.....</b>	<b>-1.837</b>
<b>6. Pagos por inversiones.....</b>	<b>-11.376</b>
Empresas del grupo y asociadas.....	-
Inmovilizado intangible, material, inversiones inmobiliarias y bienes del Patrimonio Histórico.....	-160
Otros activos financieros.....	-11.216
Activos corrientes no mantenidos para la venta y otros activos.....	-
<b>7. Cobros por desinversiones.....</b>	<b>9.539</b>
Empresas del grupo y asociadas.....	1.200
Inmovilizado intangible, material, inversiones inmobiliarias y bienes del Patrimonio Histórico.....	-
Otros activos financieros.....	8.339
Activos corrientes no mantenidos para la venta y otros activos.....	-
<b>C) FLUJOS DE EFECTIVO DE LAS ACTIVIDADES DE FINANCIACIÓN.....</b>	<b>95</b>
<b>9. Cobros y pagos por instrumentos de patrimonio.....</b>	<b>-</b>
Aportaciones a la dotación fundacional o fondo social.....	-
Disminuciones del fondo social.....	-
Subvenciones donaciones y legados recibidos.....	-
<b>10. Cobros y pagos por instrumentos de pasivo financiero.....</b>	<b>95</b>
a) Emisión.....	9
Obligaciones y otros valores negociables.....	-
Deudas con entidades de crédito.....	-
Deudas con empresas del grupo y asociadas.....	-
Otras deudas.....	9
b) Devolución y amortización.....	86
Obligaciones y otros valores negociables.....	-
Deudas con entidades de crédito.....	-
Deudas con empresas del grupo y asociadas.....	-
Otras deudas.....	86
<b>D) Efecto de las variaciones de los tipos de cambio.....</b>	<b>-</b>
<b>E) AUMENTO/DISMINUCIÓN NETA DEL EFECTIVO O EQUIVALENTES.....</b>	<b>-22.479</b>
Efectivo o equivalentes al comienzo del ejercicio.....	42.016
Efectivo o equivalentes al final del ejercicio.....	19.537

Concepto	2012	2011
<b>Situación financiera</b>		
Tesorería o acid test (%):(Efectivo y otros activos líquidos equivalentes/ Pasivo corriente) x 100.....	149,62	209,24
Liquidez inmediata (%): ((Activo corriente - Existencias) / Pasivo corriente) x 100.....	273,15	286,90
Solvencia técnica (%): (Activo corriente / Pasivo corriente) x 100.....	278,16	289,52
Garantía o cobertura (%):(Activo/Pasivo) x 100.....	411,43	359,95
Cobertura del inmovilizado (%): (Recursos permanentes / Activo no corriente) x 100.....	219,20	316,56
Endeudamiento (%): (Pasivo / Patrimonio neto) x 100.....	32,11	38,47
Endeudamiento a largo plazo (%): (Pasivo no corriente / Patrimonio neto) x 100.....	1,22	1,74
Endeudamiento a corto plazo (%): (Pasivo corriente / Patrimonio neto) x 100.....	30,89	36,73
Financiación bancaria sobre recursos ajenos (%): (Deudas con entidades de crédito / Pasivo) x 100.....	-	-
<b>Estructura</b>		
Gastos financieros sobre cifra de negocios (%): (Gastos financieros / Ingresos por actividad propia y mercantiles) x 100.....	0,04	0,07
Subvenciones sobre cifra de negocios (%): (Subv. afectas actividad propia/ Ingresos por actividad propia y mercantiles) x 100.....	13,23	68,72
Inmovilizaciones materiales sobre activo (%): (Inmovilizado material e inversiones inmobiliarias/ Total activo) x 100.....	27,69	16,99
Bienes del patrimonio histórico sobre activo (%): (Bienes del patrimonio histórico/Total activo) x 100.....	0,77	0,57
Fondos propios sobre pasivo y patrimonio neto (%): (Fondos propios / Total pasivo y patrimonio neto) x 100.....	64,35	67,90
<b>Productividad</b>		
Cífra de negocios por empleado (Miles de euros): Ingresos por actividad propia y mercantiles / Plantilla media.....	89,85	214,49
Coste medio de personal (Miles de euros): Gastos de personal / Plantilla media.....	25,13	27,24

Plantilla media por categorías profesionales	2012			2011		
	Hombres	Mujeres	Total	Hombres	Mujeres	Total
Altos directivos.....	2	3	5	5	1	6
Otros directivos, técnicos y similares.....	13	14	27	15	14	29
Administrativos y auxiliares.....	7	21	28	8	20	28
Otro personal.....	74	47	121	70	54	124
<b>TOTAL.....</b>	<b>96</b>	<b>85</b>	<b>181</b>	<b>98</b>	<b>89</b>	<b>187</b>

Plantilla media por tipo de contrato	2012			2011		
	Hombres	Mujeres	Total	Hombres	Mujeres	Total
Personal fijo.....	84	76	160	85	81	166
Personal no fijo.....	12	9	21	13	8	21
<b>TOTAL.....</b>	<b>96</b>	<b>85</b>	<b>181</b>	<b>98</b>	<b>89</b>	<b>187</b>

**Ministerio de Industria, Energía  
y Turismo**

**ENTIDADES TRATADAS**

FUNDACIÓN CENTRO NACIONAL DE REFERENCIA DE APLICACIÓN DE  
LAS TECNOLOGÍAS DE LA INFORMACIÓN Y LA COMUNICACIÓN  
BASADAS EN FUENTES ABIERTAS

FUNDACIÓN ESCUELA DE ORGANIZACIÓN INDUSTRIAL

FUNDACIÓN ESPAÑOLA PARA LA INNOVACION DE LA ARTESANIA



**ENTIDADES NO TRATADAS**

FUNDACIÓN CIUDAD DE LA ENERGÍA-CIUDEN

ACTIVO	2012		2011		Variación	
	Miles de euros	Porcentaje	Miles de euros	Porcentaje	Absoluta	Porcentual
<b>A) ACTIVO NO CORRIENTE.....</b>	<b>10.551</b>	<b>20,27</b>	<b>11.221</b>	<b>23,01</b>	<b>-670</b>	<b>-5,97</b>
Inmovilizado intangible.....	478	0,92	3.068	6,29	-2.590	-84,42
Bienes del Patrimonio Histórico.....	-	-	-	-	-	-
Inmovilizado material.....	9.894	19,01	7.959	16,32	1.935	24,31
Inversiones inmobiliarias.....	-	-	-	-	-	-
Inversiones en empresas y entidades del grupo y asociadas a largo plazo.....	-	-	-	-	-	-
Inversiones financieras a largo plazo.....	179	0,34	194	0,40	-15	-7,73
Activos por impuesto diferido.....	-	-	-	-	-	-
Deudores por operaciones de la actividad a largo plazo.....	-	-	-	-	-	-
<b>B) ACTIVO CORRIENTE.....</b>	<b>41.507</b>	<b>79,73</b>	<b>37.540</b>	<b>76,99</b>	<b>3.967</b>	<b>10,57</b>
Activos no corrientes mantenidos para la venta.....	-	-	-	-	-	-
Existencias.....	2	-	2	-	-	-
Usuarios y otros deudores de la actividad propia.....	1.284	2,47	1.017	2,09	267	26,25
Deudores comerciales y otras cuentas a cobrar.....	36.069	69,29	28.540	58,53	7.529	26,38
Inversiones en empresas y entidades del grupo y asociadas a corto plazo.....	-	-	-	-	-	-
Inversiones financieras a corto plazo.....	2.964	5,69	3.009	6,17	-45	-1,50
Periodificaciones a corto plazo.....	2	-	16	0,03	-14	-87,50
Efectivo y otros activos líquidos equivalentes.....	1.186	2,28	4.956	10,16	-3.770	-76,07
<b>TOTAL ACTIVO.....</b>	<b>52.058</b>	<b>100,00</b>	<b>48.761</b>	<b>100,00</b>	<b>3.297</b>	<b>6,76</b>

ACTIVO	2012		2011		Variación	
	Miles de euros	Porcentaje	Miles de euros	Porcentaje	Absoluta	Porcentual
<b>A) PATRIMONIO NETO.....</b>	<b>23.751</b>	<b>45,62</b>	<b>24.470</b>	<b>50,18</b>	<b>-719</b>	<b>-2,94</b>
A-1) Fondos propios.....	20.701	39,77	20.411	41,86	290	1,42
Dotación fundacional/Fondo social.....	3.828	7,35	3.726	7,64	102	2,74
Reservas y Exedentes de ejercicios anteriores.....	17.440	33,50	16.231	33,29	1.209	7,45
Excedente del ejercicio (positivo o negativo).....	-567	-1,08	454	0,93	-1.021	-224,89
A-2) Ajustes por cambios de valor.....	-	-	-	-	-	-
A-3) Subvenciones, donaciones y legados recibidos.....	3.050	5,86	4.059	8,32	-1.009	-24,86
<b>B) PASIVO NO CORRIENTE.....</b>	<b>8.108</b>	<b>15,57</b>	<b>8.544</b>	<b>17,52</b>	<b>-436</b>	<b>-5,10</b>
Provisiones a largo plazo.....	52	0,10	22	0,05	30	136,36
Deudas a largo plazo.....	1.036	1,99	8.522	17,48	1.036	12,16
Deudas con empresas y entidades del grupo y asociadas a largo plazo.....	-	-	-	-	-	-
Pasivos por impuesto diferido.....	-	-	-	-	-	-
Periodificaciones a largo plazo.....	7.020	13,48	-	-	7.020	-
Acreedores no corrientes.....	-	-	-	-	-	-
<b>C) PASIVO CORRIENTE.....</b>	<b>20.199</b>	<b>38,80</b>	<b>15.747</b>	<b>32,29</b>	<b>4.452</b>	<b>28,27</b>
Pasivos vinculados con activos no corrientes mantenidos para la venta.....	-	-	-	-	-	-
Provisiones a corto plazo.....	-	-	-	-	-	-
Deudas a corto plazo.....	8.133	15,62	2.417	4,96	5.716	236,49
Deudas con empresas y entidades del grupo y asociadas a corto plazo.....	-	-	-	-	-	-
Beneficiarios-acreedores.....	-	-	-	-	-	-
Acreedores comerciales y otras cuentas a pagar.....	7.335	14,09	8.420	17,27	-1.085	-12,89
Periodificaciones a corto plazo.....	4.731	9,09	4.910	10,07	-179	-3,65
<b>TOTAL PATRIMONIO NETO Y PASIVO.....</b>	<b>52.058</b>	<b>100,00</b>	<b>48.761</b>	<b>100,00</b>	<b>3.297</b>	<b>6,76</b>

Concepto	2012		2011		Variación	
	Miles de euros	Porcentaje	Miles de euros	Porcentaje	Absoluta	Porcentual
<b>A) OPERACIONES CONTINUADAS</b>						
Ingresos de la entidad por la actividad propia.....	15.935	100,00	16.759	100,00	-824	-4,92
Ventas y otros ingresos ordinarios de la actividad mercantil....	8.879	55,72	13.153	78,48	-4.274	-32,49
Gastos por ayudas y otros.....	-51	-0,32	-1.317	-7,85	-1.266	-96,13
Variación de existencias de productos terminados y en curso de fabricación.....	-	-	-	-	-	-
Trabajos realizados por la entidad para su activo.....	-	-	-	-	-	-
Aprovisionamientos.....	-464	-2,91	-627	-3,74	-163	-26,00
Otros ingresos de la actividad.....	52	0,33	299	1,78	-247	-82,61
Gastos de personal.....	-6.396	-40,13	-6.536	-38,99	-140	-2,14
Otros gastos de explotación.....	-18.221	-114,34	-21.141	-126,14	-2.920	-13,81
Amortización del inmovilizado.....	-1.035	-6,49	-1.021	-6,09	14	1,37
Subvenciones, donaciones y legados de capital traspasados al excedente del ejercicio.....	803	5,04	999	5,96	-196	-19,62
Excesos de provisiones.....	-	-	45	0,27	-45	-100,00
Deterioro y resultado por enajenaciones del inmovilizado.....	-	-	-	-	-	-
Diferencias negativa de combinaciones de negocio.....	-	-	-	-	-	-
Otros resultados.....	22	0,14	12	0,07	10	83,33
<b>A.1) EXCEDENTE DE LA ACTIVIDAD.....</b>	<b>-476</b>	<b>-2,98</b>	<b>625</b>	<b>3,73</b>	<b>-1.101</b>	<b>-176,16</b>
Ingresos financieros.....	57	0,36	61	0,36	-4	-6,56
Gastos financieros.....	-168	-1,05	-262	-1,56	-94	-35,88
Variación del valor razonable en instrumentos financieros.....	28	0,18	32	0,19	-4	-12,50
Diferencias de cambio.....	-7	-0,04	-2	-0,01	-5	-250,00
Deterioro y resultado por enajenaciones de instrumentos financieros.....	-1	-	-	-	-1	-
Imputación de subvenciones, donaciones y legados de carácter financiero.....	-	-	-	-	-	-
<b>A.2) EXCEDENTE DE LAS OPERACIONES FINANCIERAS...</b>	<b>-91</b>	<b>-0,57</b>	<b>-171</b>	<b>-1,02</b>	<b>80</b>	<b>46,78</b>
<b>A.3) EXCEDENTE ANTES DE IMPUESTOS.....</b>	<b>-567</b>	<b>-3,55</b>	<b>454</b>	<b>2,71</b>	<b>-1.021</b>	<b>-224,89</b>
Impuestos sobre beneficios.....	-	-	-	-	-	-
<b>A.4) Variación de patrimonio neto reconocida en el excedente del ejercicio.....</b>	<b>-567</b>	<b>-3,55</b>	<b>454</b>	<b>2,71</b>	<b>-1.021</b>	<b>-224,89</b>
<b>B) Variación de patrimonio neto por ingresos y gastos reconocidos directamente en el patrimonio neto.....</b>	<b>2.368</b>	<b>14,86</b>	<b>676</b>	<b>4,03</b>	<b>1.692</b>	<b>250,30</b>
<b>C) Variación de patrimonio neto por reclasificaciones al excedente del ejercicio.....</b>	<b>-2.865</b>	<b>-17,97</b>	<b>-774</b>	<b>-4,61</b>	<b>-2.091</b>	<b>-270,16</b>
<b>D) Variaciones de patrimonio neto por ingresos y gastos imputados directamente al patrimonio neto.....</b>	<b>-497</b>	<b>-3,11</b>	<b>-98</b>	<b>-0,58</b>	<b>-399</b>	<b>407,14</b>
<b>E) Ajustes por cambios de criterio.....</b>	<b>309</b>	<b>1,94</b>	<b>-</b>	<b>-</b>	<b>309</b>	<b>-</b>
<b>F) Ajustes por errores.....</b>	<b>-</b>	<b>-</b>	<b>-</b>	<b>-</b>	<b>-</b>	<b>-</b>
<b>G) Variaciones en la dotación fundacional o Fondo social..</b>	<b>-</b>	<b>-</b>	<b>-</b>	<b>-</b>	<b>-</b>	<b>-</b>
<b>H) Otras variaciones.....</b>	<b>-</b>	<b>-</b>	<b>-</b>	<b>-</b>	<b>-</b>	<b>-</b>
<b>I) RESULTADO TOTAL, VARIACIÓN DEL PATRIMONIO NETO EN EL EJERCICIO.....</b>	<b>-755</b>	<b>-4,73</b>	<b>356</b>	<b>2,12</b>	<b>-1.111</b>	<b>-312,08</b>

Concepto	2012
<b>A) FLUJOS DE EFECTIVO DE LAS ACTIVIDADES DE EXPLOTACIÓN.....</b>	<b>-9.025</b>
1. Resultado del ejercicio antes de impuestos.....	-580
2. Ajustes del resultado.....	1.133
3. Cambios en el capital corriente.....	-9.456
4. Otros flujos de efectivo de las actividades de explotación.....	-122
Pagos de intereses.....	-170
Cobros de intereses y dividendos.....	48
Otros pagos y cobros.....	-
<b>B) FLUJOS DE EFECTIVO DE LAS ACTIVIDADES DE INVERSIÓN.....</b>	<b>-366</b>
<b>6. Pagos por inversiones.....</b>	<b>-2.758</b>
Empresas del grupo y asociadas.....	-
Inmovilizado intangible, material, inversiones inmobiliarias y bienes del Patrimonio Histórico.....	-2.758
Otros activos financieros.....	-
Activos corrientes no mantenidos para la venta y otros activos.....	-
<b>7. Cobros por desinversiones.....</b>	<b>2.392</b>
Empresas del grupo y asociadas.....	-
Inmovilizado intangible, material, inversiones inmobiliarias y bienes del Patrimonio Histórico.....	2.378
Otros activos financieros.....	14
Activos corrientes no mantenidos para la venta y otros activos.....	-
<b>C) FLUJOS DE EFECTIVO DE LAS ACTIVIDADES DE FINANCIACIÓN.....</b>	<b>5.715</b>
<b>9. Cobros y pagos por instrumentos de patrimonio.....</b>	<b>-</b>
Aportaciones a la dotación fundacional o fondo social.....	-
Disminuciones del fondo social.....	-12
Subvenciones donaciones y legados recibidos.....	12
<b>10. Cobros y pagos por instrumentos de pasivo financiero.....</b>	<b>5.715</b>
a) Emisión.....	5.818
Obligaciones y otros valores negociables.....	-
Deudas con entidades de crédito.....	3.835
Deudas con empresas del grupo y asociadas.....	-
Otras deudas.....	1.983
b) Devolución y amortización.....	-103
Obligaciones y otros valores negociables.....	-
Deudas con entidades de crédito.....	-
Deudas con empresas del grupo y asociadas.....	-
Otras deudas.....	-103
<b>D) Efecto de las variaciones de los tipos de cambio.....</b>	<b>-</b>
<b>E) AUMENTO/DISMINUCIÓN NETA DEL EFECTIVO O EQUIVALENTES.....</b>	<b>-3.676</b>
Efectivo o equivalentes al comienzo del ejercicio.....	4.682
Efectivo o equivalentes al final del ejercicio.....	1.006

Concepto	2012	2011
<b>Situación financiera</b>		
Tesorería o acid test (%):(Efectivo y otros activos líquidos equivalentes/ Pasivo corriente) x 100.....	5,87	31,47
Liquidez inmediata (%): ((Activo corriente - Existencias) / Pasivo corriente) x 100.....	205,48	238,38
Solvencia técnica (%): (Activo corriente / Pasivo corriente) x 100.....	205,49	238,40
Garantía o cobertura (%):(Activo/Pasivo) x 100.....	183,91	200,74
Cobertura del inmovilizado (%) : (Recursos permanentes / Activo no corriente) x 100.....	301,95	294,22
Endeudamiento (%) : (Pasivo / Patrimonio neto) x 100.....	119,18	99,27
Endeudamiento a largo plazo (%): (Pasivo no corriente / Patrimonio neto) x 100.....	34,14	34,92
Endeudamiento a corto plazo (%): (Pasivo corriente / Patrimonio neto) x 100.....	85,05	64,35
Financiación bancaria sobre recursos ajenos (%) : (Deudas con entidades de crédito / Pasivo) x 100.....	13,55	-
<b>Estructura</b>		
Gastos financieros sobre cifra de negocios (%) : (Gastos financieros / Ingresos por actividad propia y mercantiles) x 100.....	0,68	0,88
Subvenciones sobre cifra de negocios (%) : (Subv. afectas actividad propia/ Ingresos por actividad propia y mercantiles) x 100.....	53,18	48,32
Inmovilizaciones materiales sobre activo (%) : (Inmovilizado material e inversiones inmobiliarias/ Total activo) x 100.....	19,01	16,32
Bienes del patrimonio histórico sobre activo (%) : (Bienes del patrimonio histórico/Total activo) x 100.....	-	-
Fondos propios sobre pasivo y patrimonio neto (%) : (Fondos propios / Total pasivo y patrimonio neto) x 100.....	39,77	41,86
<b>Productividad</b>		
Cífra de negocios por empleado (Miles de euros) : Ingresos por actividad propia y mercantiles / Plantilla media.....	189,42	218,34
Coste medio de personal (Miles de euros) : Gastos de personal / Plantilla media.....	48,82	47,71

Plantilla media por categorías profesionales	2012			2011		
	Hombres	Mujeres	Total	Hombres	Mujeres	Total
Altos directivos.....	3	1	4	2	-	2
Otros directivos, técnicos y similares.....	33	55	88	35	55	90
Administrativos y auxiliares.....	9	29	38	11	33	44
Otro personal.....	-	1	1	-	1	1
<b>TOTAL.....</b>	<b>45</b>	<b>86</b>	<b>131</b>	<b>48</b>	<b>89</b>	<b>137</b>

Plantilla media por tipo de contrato	2012			2011		
	Hombres	Mujeres	Total	Hombres	Mujeres	Total
Personal fijo.....	45	85	130	48	86	134
Personal no fijo.....	-	1	1	-	3	3
<b>TOTAL.....</b>	<b>45</b>	<b>86</b>	<b>131</b>	<b>48</b>	<b>89</b>	<b>137</b>

# **Ministerio de Fomento**

**ENTIDADES TRATADAS**

FUNDACIÓN AENA

FUNDACIÓN CANARIA PUERTOS DE LAS PALMAS

FUNDACIÓN DE LOS FERROCARRILES ESPAÑOLES

FUNDACIÓN OBSERVATORIO AMBIENTAL DEL PUERTO DE GRANADILLA



## III.2.2.33. Balance de situación

Fomento

ACTIVO	2012		2011		Variación	
	Miles de euros	Porcentaje	Miles de euros	Porcentaje	Absoluta	Porcentual
<b>A) ACTIVO NO CORRIENTE.....</b>	<b>4.439</b>	<b>25,80</b>	<b>7.333</b>	<b>41,94</b>	<b>-2.894</b>	<b>-39,47</b>
Inmovilizado intangible.....	1.222	7,10	1.235	7,06	-13	-1,05
Bienes del Patrimonio Histórico.....	552	3,21	518	2,96	34	6,56
Inmovilizado material.....	1.275	7,41	1.401	8,01	-126	-8,99
Inversiones inmobiliarias.....	1.359	7,90	1.406	8,04	-47	-3,34
Inversiones en empresas y entidades del grupo y asociadas a largo plazo.....	-	-	-	-	-	-
Inversiones financieras a largo plazo.....	31	0,18	2.773	15,86	-2.742	-98,88
Activos por impuesto diferido.....	-	-	-	-	-	-
Deudores por operaciones de la actividad a largo plazo.....	-	-	-	-	-	-
<b>B) ACTIVO CORRIENTE.....</b>	<b>12.765</b>	<b>74,20</b>	<b>10.152</b>	<b>58,06</b>	<b>2.613</b>	<b>25,74</b>
Activos no corrientes mantenidos para la venta.....	-	-	-	-	-	-
Existencias.....	74	0,43	72	0,41	2	2,78
Usuarios y otros deudores de la actividad propia.....	817	4,75	1.045	5,98	-228	-21,82
Deudores comerciales y otras cuentas a cobrar.....	946	5,50	1.206	6,90	-260	-21,56
Inversiones en empresas y entidades del grupo y asociadas a corto plazo.....	-	-	-	-	-	-
Inversiones financieras a corto plazo.....	9.712	56,45	6.963	39,82	2.749	39,48
Periodificaciones a corto plazo.....	69	0,40	65	0,37	4	6,15
Efectivo y otros activos líquidos equivalentes.....	1.147	6,67	801	4,58	346	43,20
<b>TOTAL ACTIVO.....</b>	<b>17.204</b>	<b>100,00</b>	<b>17.485</b>	<b>100,00</b>	<b>-281</b>	<b>-1,61</b>

ACTIVO	2012		2011		Variación	
	Miles de euros	Porcentaje	Miles de euros	Porcentaje	Absoluta	Porcentual
<b>A) PATRIMONIO NETO.....</b>	<b>14.032</b>	<b>81,56</b>	<b>14.416</b>	<b>82,45</b>	<b>-384</b>	<b>-2,66</b>
A-1) Fondos propios.....	13.002	75,58	13.378	76,51	-376	-2,81
Dotación fundacional/Fondo social.....	11.482	66,74	11.481	65,66	1	0,01
Reservas y Exedentes de ejercicios anteriores.....	1.870	10,87	2.057	11,76	-187	-9,09
Excedente del ejercicio (positivo o negativo).....	-350	-2,03	-160	-0,91	-190	-118,75
A-2) Ajustes por cambios de valor.....	-	-	-	-	-	-
A-3) Subvenciones, donaciones y legados recibidos.....	1.030	5,99	1.038	5,94	-8	-0,77
<b>B) PASIVO NO CORRIENTE.....</b>	<b>35</b>	<b>0,20</b>	<b>25</b>	<b>0,14</b>	<b>10</b>	<b>40,00</b>
Provisiones a largo plazo.....	-	-	-	-	-	-
Deudas a largo plazo.....	35	0,20	25	0,14	35	140,00
Deudas con empresas y entidades del grupo y asociadas a largo plazo.....	-	-	-	-	-	-
Pasivos por impuesto diferido.....	-	-	-	-	-	-
Periodificaciones a largo plazo.....	-	-	-	-	-	-
Acreedores no corrientes.....	-	-	-	-	-	-
<b>C) PASIVO CORRIENTE.....</b>	<b>3.137</b>	<b>18,23</b>	<b>3.044</b>	<b>17,41</b>	<b>93</b>	<b>3,06</b>
Pasivos vinculados con activos no corrientes mantenidos para la venta.....	-	-	-	-	-	-
Provisiones a corto plazo.....	64	0,37	44	0,25	20	45,46
Deudas a corto plazo.....	154	0,90	630	3,60	-476	-75,56
Deudas con empresas y entidades del grupo y asociadas a corto plazo.....	-	-	-	-	-	-
Beneficiarios-acreedores.....	3	0,02	2	0,01	1	50,00
Acreedores comerciales y otras cuentas a pagar.....	2.870	16,68	2.331	13,33	539	23,12
Periodificaciones a corto plazo.....	46	0,27	37	0,21	9	24,32
<b>TOTAL PATRIMONIO NETO Y PASIVO.....</b>	<b>17.204</b>	<b>100,00</b>	<b>17.485</b>	<b>100,00</b>	<b>-281</b>	<b>-1,61</b>

Concepto	2012		2011		Variación	
	Miles de euros	Porcentaje	Miles de euros	Porcentaje	Absoluta	Porcentual
<b>A) OPERACIONES CONTINUADAS</b>						
Ingresos de la entidad por la actividad propia.....	9.016	100,00	9.861	100,00	-845	-8,57
Ventas y otros ingresos ordinarios de la actividad mercantil....	584	6,48	717	7,27	-133	-18,55
Gastos por ayudas y otros.....	-736	-8,16	-1.037	-10,51	-301	-29,03
Variación de existencias de productos terminados y en curso de fabricación.....	-12	-0,13	11	0,11	-23	-209,09
Trabajos realizados por la entidad para su activo.....	14	0,16	-1	-0,01	15	1.500,00
Aprovisionamientos.....	-55	-0,61	-68	-0,68	-13	-19,12
Otros ingresos de la actividad.....	581	6,44	857	8,69	-276	-32,21
Gastos de personal.....	-6.034	-66,92	-6.338	-64,27	-304	-4,80
Otros gastos de explotación.....	-3.695	-40,98	-4.193	-42,52	-498	-11,88
Amortización del inmovilizado.....	-359	-3,98	-366	-3,71	-7	-1,91
Subvenciones, donaciones y legados de capital traspasados al excedente del ejercicio.....	8	0,09	15	0,15	-7	-46,67
Excesos de provisiones.....	-	-	-	-	-	-
Deterioro y resultado por enajenaciones del inmovilizado.....	-	-	-	-	-	-
Diferencias negativa de combinaciones de negocio.....	-	-	-	-	-	-
Otros resultados.....	3	0,03	3	0,03	-	-
<b>A.1) EXCEDENTE DE LA ACTIVIDAD.....</b>	<b>-685</b>	<b>-7,59</b>	<b>-539</b>	<b>-5,46</b>	<b>-146</b>	<b>-27,09</b>
Ingresos financieros.....	342	3,79	383	3,88	-41	-10,71
Gastos financieros.....	-7	-0,07	-4	-0,04	3	75,00
Variación del valor razonable en instrumentos financieros.....	-	-	-	-	-	-
Diferencias de cambio.....	-	-	-	-	-	-
Deterioro y resultado por enajenaciones de instrumentos financieros.....	-	-	-	-	-	-
Imputación de subvenciones, donaciones y legados de carácter financiero.....	-	-	-	-	-	-
<b>A.2) EXCEDENTE DE LAS OPERACIONES FINANCIERAS...</b>	<b>335</b>	<b>3,72</b>	<b>379</b>	<b>3,84</b>	<b>-44</b>	<b>-11,61</b>
<b>A.3) EXCEDENTE ANTES DE IMPUESTOS.....</b>	<b>-350</b>	<b>-3,88</b>	<b>-160</b>	<b>-1,62</b>	<b>-190</b>	<b>-118,75</b>
Impuestos sobre beneficios.....	-	-	-	-	-	-
<b>A.4) Variación de patrimonio neto reconocida en el excedente del ejercicio.....</b>	<b>-350</b>	<b>-3,88</b>	<b>-160</b>	<b>-1,62</b>	<b>-190</b>	<b>-118,75</b>
<b>B) Variación de patrimonio neto por ingresos y gastos reconocidos directamente en el patrimonio neto.....</b>	<b>-38</b>	<b>-0,42</b>	-	-	<b>-38</b>	-
<b>C) Variación de patrimonio neto por reclasificaciones al excedente del ejercicio.....</b>	-	-	-	-	-	-
<b>D) Variaciones de patrimonio neto por ingresos y gastos imputados directamente al patrimonio neto.....</b>	<b>-38</b>	<b>-0,42</b>	-	-	<b>-38</b>	-
<b>E) Ajustes por cambios de criterio.....</b>	-	-	-	-	-	-
<b>F) Ajustes por errores.....</b>	-	-	-	-	-	-
<b>G) Variaciones en la dotación fundacional o Fondo social..</b>	-	-	-	-	-	-
<b>H) Otras variaciones.....</b>	-	-	-	-	-	-
<b>I) RESULTADO TOTAL, VARIACIÓN DEL PATRIMONIO NETO EN EL EJERCICIO.....</b>	<b>-388</b>	<b>-4,30</b>	<b>-160</b>	<b>-1,62</b>	<b>-228</b>	<b>-142,50</b>

Concepto	2012
<b>A) FLUJOS DE EFECTIVO DE LAS ACTIVIDADES DE EXPLOTACIÓN.....</b>	<b>567</b>
1. Resultado del ejercicio antes de impuestos.....	-350
2. Ajustes del resultado.....	96
3. Cambios en el capital corriente.....	458
4. Otros flujos de efectivo de las actividades de explotación.....	363
Pagos de intereses.....	-1
Cobros de intereses y dividendos.....	340
Otros pagos y cobros.....	24
<b>B) FLUJOS DE EFECTIVO DE LAS ACTIVIDADES DE INVERSIÓN.....</b>	<b>-187</b>
<b>6. Pagos por inversiones.....</b>	<b>-208</b>
Empresas del grupo y asociadas.....	-
Inmovilizado intangible, material, inversiones inmobiliarias y bienes del Patrimonio Histórico.....	-208
Otros activos financieros.....	-
Activos corrientes no mantenidos para la venta y otros activos.....	-
<b>7. Cobros por desinversiones.....</b>	<b>21</b>
Empresas del grupo y asociadas.....	-
Inmovilizado intangible, material, inversiones inmobiliarias y bienes del Patrimonio Histórico.....	-
Otros activos financieros.....	21
Activos corrientes no mantenidos para la venta y otros activos.....	-
<b>C) FLUJOS DE EFECTIVO DE LAS ACTIVIDADES DE FINANCIACIÓN.....</b>	<b>-34</b>
<b>9. Cobros y pagos por instrumentos de patrimonio.....</b>	<b>4</b>
Aportaciones a la dotación fundacional o fondo social.....	4
Disminuciones del fondo social.....	-
Subvenciones donaciones y legados recibidos.....	-
<b>10. Cobros y pagos por instrumentos de pasivo financiero.....</b>	<b>-38</b>
a) Emisión.....	-
Obligaciones y otros valores negociables.....	-
Deudas con entidades de crédito.....	-
Deudas con empresas del grupo y asociadas.....	-
Otras deudas.....	-
b) Devolución y amortización.....	-38
Obligaciones y otros valores negociables.....	-
Deudas con entidades de crédito.....	-
Deudas con empresas del grupo y asociadas.....	-
Otras deudas.....	-38
<b>D) Efecto de las variaciones de los tipos de cambio.....</b>	<b>-</b>
<b>E) AUMENTO/DISMINUCIÓN NETA DEL EFECTIVO O EQUIVALENTES.....</b>	<b>346</b>
Efectivo o equivalentes al comienzo del ejercicio.....	801
Efectivo o equivalentes al final del ejercicio.....	1.147

Concepto	2012	2011
<b>Situación financiera</b>		
Tesorería o acid test (%):(Efectivo y otros activos líquidos equivalentes/ Pasivo corriente) x 100.....	36,56	26,31
Liquidez inmediata (%): ((Activo corriente - Existencias) / Pasivo corriente) x 100.....	404,56	331,14
Solvencia técnica (%): (Activo corriente / Pasivo corriente) x 100.....	406,92	333,51
Garantía o cobertura (%):(Activo/Pasivo) x 100.....	542,37	569,73
Cobertura del inmovilizado (%): (Recursos permanentes / Activo no corriente) x 100.....	316,90	196,93
Endeudamiento (%): (Pasivo / Patrimonio neto) x 100.....	22,61	21,29
Endeudamiento a largo plazo (%): (Pasivo no corriente / Patrimonio neto) x 100.....	0,25	0,17
Endeudamiento a corto plazo (%): (Pasivo corriente / Patrimonio neto) x 100.....	22,36	21,12
Financiación bancaria sobre recursos ajenos (%): (Deudas con entidades de crédito / Pasivo) x 100.....	-	0,13
<b>Estructura</b>		
Gastos financieros sobre cifra de negocios (%): (Gastos financieros / Ingresos por actividad propia y mercantiles) x 100.....	0,07	0,04
Subvenciones sobre cifra de negocios (%): (Subv. afectas actividad propia/ Ingresos por actividad propia y mercantiles) x 100.....	28,75	29,26
Inmovilizaciones materiales sobre activo (%): (Inmovilizado material e inversiones inmobiliarias/ Total activo) x 100.....	15,31	16,05
Bienes del patrimonio histórico sobre activo (%): (Bienes del patrimonio histórico/Total activo) x 100.....	3,21	2,96
Fondos propios sobre pasivo y patrimonio neto (%): (Fondos propios / Total pasivo y patrimonio neto) x 100.....	75,58	76,51
<b>Productividad</b>		
Cífra de negocios por empleado (Miles de euros): Ingresos por actividad propia y mercantiles / Plantilla media.....	69,07	71,96
Coste medio de personal (Miles de euros): Gastos de personal / Plantilla media.....	43,41	43,12

Plantilla media por categorías profesionales	2012			2011		
	Hombres	Mujeres	Total	Hombres	Mujeres	Total
Altos directivos.....	3	-	3	3	2	5
Otros directivos, técnicos y similares.....	50	41	91	43	47	90
Administrativos y auxiliares.....	7	23	30	10	20	30
Otro personal.....	15	-	15	20	2	22
<b>TOTAL.....</b>	<b>75</b>	<b>64</b>	<b>139</b>	<b>76</b>	<b>71</b>	<b>147</b>

Plantilla media por tipo de contrato	2012			2011		
	Hombres	Mujeres	Total	Hombres	Mujeres	Total
Personal fijo.....	66	57	123	62	54	116
Personal no fijo.....	9	7	16	14	17	31
<b>TOTAL.....</b>	<b>75</b>	<b>64</b>	<b>139</b>	<b>76</b>	<b>71</b>	<b>147</b>

## Otros Ministerios

- . Agricultura, Alimentación y Medio Ambiente
- . Empleo y Seguridad Social
- . Asuntos Exteriores y de Cooperación
- . Defensa
- . Justicia
- . Sanidad, Servicios Sociales e Igualdad

ENTIDADES TRATADAS

'O P K V G T I Q ' F G ' C I T E W V W T C . ' C N K O G P V C E K P ' [ ' O G F I Q "

' C O D K P V G <

FUNDACIÓN BIODIVERSIDAD

FUNDACIÓN CENTRO TECNOLÓGICO AGROALIMENTARIO DE LUGO

FUNDACIÓN OBSERVATORIO ESPAÑOL DE ACUICULTURA

' O P K V G T I Q ' F G ' C U M P V Q U G Z V G T I Q T G U [ ' E Q Q R G T C E K P <

FUNDACIÓN COLEGIOS MAYORES MAEC-AECID

FUNDACIÓN INTERNACIONAL Y PARA IBEROAMÉRICA DE

ADMINISTRACIÓN Y POLÍTICAS PÚBLICAS

' O P K V G T I Q ' F G ' F G H G P U C <

FUNDACIÓN DE AERONÁUTICA Y ASTRONÁUTICA ESPAÑOLAS

' O P K V G T I Q ' F G ' U C P F C F . U G T X E I Q ' U Q E K C N G U ' G ' H W C N C F <

FUNDACIÓN ESPAÑOLA PARA LA COOPERACIÓN INTERNACIONAL,  
SALUD Y POLÍTICA SOCIAL

' O P K V G T I Q ' F G ' G O R N G Q [ ' U G I W T F C F ' U Q E K C N :

FUNDACIÓN PARA LA PREVENCIÓN DE RIESGOS LABORALES

FUNDACIÓN SERVICIO INTERCONFEDERAL DE MEDIACIÓN Y  
ARBITRAJE

FUNDACIÓN TRIPARTITA PARA LA FORMACIÓN EN EL EMPLEO

' O P K V G T I Q ' F G ' L W U V E K C <

FUNDACIÓN PLURALISMO Y CONVIVENCIA

ACTIVO	2012		2011		Variación	
	Miles de euros	Porcentaje	Miles de euros	Porcentaje	Absoluta	Porcentual
<b>A) ACTIVO NO CORRIENTE.....</b>	<b>47.770</b>	<b>20,57</b>	<b>44.316</b>	<b>18,37</b>	<b>3.454</b>	<b>7,79</b>
Inmovilizado intangible.....	750	0,32	809	0,34	-59	-7,29
Bienes del Patrimonio Histórico.....	22.389	9,64	20.378	8,45	2.011	9,87
Inmovilizado material.....	11.350	4,89	11.491	4,76	-141	-1,23
Inversiones inmobiliarias.....	-	-	-	-	-	-
Inversiones en empresas y entidades del grupo y asociadas a largo plazo.....	-	-	-	-	-	-
Inversiones financieras a largo plazo.....	3.496	1,51	623	0,26	2.873	461,16
Activos por impuesto diferido.....	-	-	-	-	-	-
Deudores por operaciones de la actividad a largo plazo.....	9.785	4,21	11.015	4,57	-1.230	-11,17
<b>B) ACTIVO CORRIENTE.....</b>	<b>184.473</b>	<b>79,43</b>	<b>196.923</b>	<b>81,63</b>	<b>-12.450</b>	<b>-6,32</b>
Activos no corrientes mantenidos para la venta.....	-	-	-	-	-	-
Existencias.....	40	0,02	29	0,01	11	37,93
Usuarios y otros deudores de la actividad propia.....	1.093	0,47	238	0,10	855	359,24
Deudores comerciales y otras cuentas a cobrar.....	62.340	26,84	39.358	16,31	22.982	58,39
Inversiones en empresas y entidades del grupo y asociadas a corto plazo.....	-	-	-	-	-	-
Inversiones financieras a corto plazo.....	70.024	30,15	84.003	34,82	-13.979	-16,64
Periodificaciones a corto plazo.....	304	0,13	566	0,23	-262	-46,29
Efectivo y otros activos líquidos equivalentes.....	50.672	21,82	72.729	30,15	-22.057	-30,33
<b>TOTAL ACTIVO.....</b>	<b>232.243</b>	<b>100,00</b>	<b>241.239</b>	<b>100,00</b>	<b>-8.996</b>	<b>-3,73</b>

ACTIVO	2012		2011		Variación	
	Miles de euros	Porcentaje	Miles de euros	Porcentaje	Absoluta	Porcentual
<b>A) PATRIMONIO NETO.....</b>	<b>85.365</b>	<b>36,76</b>	<b>81.513</b>	<b>33,79</b>	<b>3.852</b>	<b>4,73</b>
A-1) Fondos propios.....	45.457	19,57	40.825	16,92	4.632	11,35
Dotación fundacional/Fondo social.....	6.615	2,85	6.615	2,74	-	-
Reservas y Exedentes de ejercicios anteriores.....	40.619	17,49	32.816	13,60	7.803	23,78
Excedente del ejercicio (positivo o negativo).....	-1.777	-0,76	1.394	0,58	-3.171	-227,48
A-2) Ajustes por cambios de valor.....	70	0,03	57	0,02	13	22,81
A-3) Subvenciones, donaciones y legados recibidos.....	39.838	17,15	40.631	16,84	-793	-1,95
<b>B) PASIVO NO CORRIENTE.....</b>	<b>21.336</b>	<b>9,19</b>	<b>36.330</b>	<b>15,06</b>	<b>-14.994</b>	<b>-41,27</b>
Provisiones a largo plazo.....	324	0,14	282	0,12	42	14,89
Deudas a largo plazo.....	15.883	6,84	30.757	12,75	15.883	51,64
Deudas con empresas y entidades del grupo y asociadas a largo plazo.....	-	-	-	-	-	-
Pasivos por impuesto diferido.....	-	-	-	-	-	-
Periodificaciones a largo plazo.....	-	-	-	-	-	-
Acreedores no corrientes.....	5.129	2,21	5.291	2,19	-162	-3,06
<b>C) PASIVO CORRIENTE.....</b>	<b>125.542</b>	<b>54,06</b>	<b>123.396</b>	<b>51,15</b>	<b>2.146</b>	<b>1,74</b>
Pasivos vinculados con activos no corrientes mantenidos para la venta.....	-	-	-	-	-	-
Provisiones a corto plazo.....	6	-	178	0,07	-172	-96,63
Deudas a corto plazo.....	45.255	19,49	33.643	13,95	11.612	34,52
Deudas con empresas y entidades del grupo y asociadas a corto plazo.....	-	-	-	-	-	-
Beneficiarios-acreedores.....	55.128	23,74	66.513	27,57	-11.385	-17,12
Acreedores comerciales y otras cuentas a pagar.....	25.135	10,82	23.001	9,53	2.134	9,28
Periodificaciones a corto plazo.....	18	0,01	61	0,03	-43	-70,49
<b>TOTAL PATRIMONIO NETO Y PASIVO.....</b>	<b>232.243</b>	<b>100,00</b>	<b>241.239</b>	<b>100,00</b>	<b>-8.996</b>	<b>-3,73</b>



Concepto	2012		2011		Variación	
	Miles de euros	Porcentaje	Miles de euros	Porcentaje	Absoluta	Porcentual
<b>A) OPERACIONES CONTINUADAS</b>						
Ingresos de la entidad por la actividad propia.....	104.876	100,00	122.939	100,00	-18.063	-14,69
Ventas y otros ingresos ordinarios de la actividad mercantil....	4.295	4,10	5.399	4,39	-1.104	-20,45
Gastos por ayudas y otros.....	-42.023	-40,06	-50.243	-40,86	-8.220	-16,36
Variación de existencias de productos terminados y en curso de fabricación.....	7	0,01	13	0,01	-6	-46,15
Trabajos realizados por la entidad para su activo.....	1	-	2	-	-1	-50,00
Aprovisionamientos.....	-2.189	-2,08	-3.168	-2,57	-979	-30,90
Otros ingresos de la actividad.....	513	0,49	694	0,56	-181	-26,08
Gastos de personal.....	-32.972	-31,43	-34.597	-28,14	-1.625	-4,70
Otros gastos de explotación.....	-35.586	-33,93	-42.414	-34,50	-6.828	-16,10
Amortización del inmovilizado.....	-1.837	-1,75	-1.354	-1,10	483	35,67
Subvenciones, donaciones y legados de capital traspasados al excedente del ejercicio.....	1.362	1,30	962	0,78	400	41,58
Excesos de provisiones.....	-	-	-	-	-	-
Deterioro y resultado por enajenaciones del inmovilizado.....	-20	-0,01	30	0,02	-50	-166,67
Diferencias negativa de combinaciones de negocio.....	-	-	-	-	-	-
Otros resultados.....	16	0,02	548	0,45	-532	-97,08
<b>A.1) EXCEDENTE DE LA ACTIVIDAD.....</b>	<b>-3.557</b>	<b>-3,39</b>	<b>-1.189</b>	<b>-0,96</b>	<b>-2.368</b>	<b>-199,16</b>
Ingresos financieros.....	1.909	1,82	2.637	2,14	-728	-27,61
Gastos financieros.....	-122	-0,11	-55	-0,04	67	121,82
Variación del valor razonable en instrumentos financieros.....	-	-	10	0,01	-10	-100,00
Diferencias de cambio.....	-7	-	-9	-	2	-22,22
Deterioro y resultado por enajenaciones de instrumentos financieros.....	-	-	-	-	-	-
Imputación de subvenciones, donaciones y legados de carácter financiero.....	-	-	-	-	-	-
<b>A.2) EXCEDENTE DE LAS OPERACIONES FINANCIERAS...</b>	<b>1.780</b>	<b>1,70</b>	<b>2.583</b>	<b>2,10</b>	<b>-803</b>	<b>-31,09</b>
<b>A.3) EXCEDENTE ANTES DE IMPUESTOS.....</b>	<b>-1.777</b>	<b>-1,69</b>	<b>1.394</b>	<b>1,13</b>	<b>-3.171</b>	<b>-227,48</b>
Impuestos sobre beneficios.....	-	-	-	-	-	-
<b>A.4) Variación de patrimonio neto reconocida en el excedente del ejercicio.....</b>	<b>-1.777</b>	<b>-1,69</b>	<b>1.394</b>	<b>1,13</b>	<b>-3.171</b>	<b>-227,48</b>
<b>B) Variación de patrimonio neto por ingresos y gastos reconocidos directamente en el patrimonio neto.....</b>	<b>84.246</b>	<b>80,33</b>	<b>88</b>	<b>0,07</b>	<b>84.158</b>	<b>95.634,09</b>
<b>C) Variación de patrimonio neto por reclasificaciones al excedente del ejercicio.....</b>	<b>-84.990</b>	<b>-81,03</b>	<b>-919</b>	<b>-0,74</b>	<b>-84.071</b>	<b>-9.148,10</b>
<b>D) Variaciones de patrimonio neto por ingresos y gastos imputados directamente al patrimonio neto.....</b>	<b>-744</b>	<b>-0,70</b>	<b>-831</b>	<b>-0,67</b>	<b>87</b>	<b>10,47</b>
<b>E) Ajustes por cambios de criterio.....</b>	<b>-</b>	<b>-</b>	<b>-</b>	<b>-</b>	<b>-</b>	<b>-</b>
<b>F) Ajustes por errores.....</b>	<b>58</b>	<b>0,06</b>	<b>-</b>	<b>-</b>	<b>58</b>	<b>-</b>
<b>G) Variaciones en la dotación fundacional o Fondo social..</b>	<b>-7</b>	<b>-</b>	<b>-7</b>	<b>-</b>	<b>-</b>	<b>-</b>
<b>H) Otras variaciones.....</b>	<b>-</b>	<b>-</b>	<b>-</b>	<b>-</b>	<b>-</b>	<b>-</b>
<b>I) RESULTADO TOTAL, VARIACIÓN DEL PATRIMONIO NETO EN EL EJERCICIO.....</b>	<b>-2.470</b>	<b>-2,35</b>	<b>556</b>	<b>0,45</b>	<b>-3.026</b>	<b>-544,25</b>

Concepto	2012
<b>A) FLUJOS DE EFECTIVO DE LAS ACTIVIDADES DE EXPLOTACIÓN.....</b>	<b>-77.615</b>
1. Resultado del ejercicio antes de impuestos.....	-1.764
2. Ajustes del resultado.....	-55.531
3. Cambios en el capital corriente.....	-20.842
4. Otros flujos de efectivo de las actividades de explotación.....	522
Pagos de intereses.....	-119
Cobros de intereses y dividendos.....	1.807
Otros pagos y cobros.....	-1.166
<b>B) FLUJOS DE EFECTIVO DE LAS ACTIVIDADES DE INVERSIÓN.....</b>	<b>10.232</b>
<b>6. Pagos por inversiones.....</b>	<b>-161.315</b>
Empresas del grupo y asociadas.....	-240
Inmovilizado intangible, material, inversiones inmobiliarias y bienes del Patrimonio Histórico.....	-971
Otros activos financieros.....	-160.104
Activos corrientes no mantenidos para la venta y otros activos.....	-
<b>7. Cobros por desinversiones.....</b>	<b>171.547</b>
Empresas del grupo y asociadas.....	-
Inmovilizado intangible, material, inversiones inmobiliarias y bienes del Patrimonio Histórico.....	26
Otros activos financieros.....	170.291
Activos corrientes no mantenidos para la venta y otros activos.....	1.230
<b>C) FLUJOS DE EFECTIVO DE LAS ACTIVIDADES DE FINANCIACIÓN.....</b>	<b>45.432</b>
<b>9. Cobros y pagos por instrumentos de patrimonio.....</b>	<b>54.005</b>
Aportaciones a la dotación fundacional o fondo social.....	-
Disminuciones del fondo social.....	-
Subvenciones donaciones y legados recibidos.....	54.005
<b>10. Cobros y pagos por instrumentos de pasivo financiero.....</b>	<b>-8.573</b>
a) Emisión.....	-
Obligaciones y otros valores negociables.....	-
Deudas con entidades de crédito.....	-
Deudas con empresas del grupo y asociadas.....	-
Otras deudas.....	-
b) Devolución y amortización.....	-8.573
Obligaciones y otros valores negociables.....	-
Deudas con entidades de crédito.....	-6.820
Deudas con empresas del grupo y asociadas.....	-
Otras deudas.....	-1.753
<b>D) Efecto de las variaciones de los tipos de cambio.....</b>	<b>-5</b>
<b>E) AUMENTO/DISMINUCIÓN NETA DEL EFECTIVO O EQUIVALENTES.....</b>	<b>-21.956</b>
Efectivo o equivalentes al comienzo del ejercicio.....	72.402
Efectivo o equivalentes al final del ejercicio.....	50.446

Concepto	2012	2011
<b>Situación financiera</b>		
Tesorería o acid test (%):(Efectivo y otros activos líquidos equivalentes/ Pasivo corriente) x 100.....	40,36	58,94
Liquidez inmediata (%): ((Activo corriente - Existencias) / Pasivo corriente) x 100.....	146,91	159,56
Solvencia técnica (%): (Activo corriente / Pasivo corriente) x 100.....	146,94	159,59
Garantía o cobertura (%):(Activo/Pasivo) x 100.....	158,12	151,03
Cobertura del inmovilizado (%): (Recursos permanentes / Activo no corriente) x 100.....	223,36	265,92
Endeudamiento (%): (Pasivo / Patrimonio neto) x 100.....	172,06	195,95
Endeudamiento a largo plazo (%): (Pasivo no corriente / Patrimonio neto) x 100.....	24,99	44,57
Endeudamiento a corto plazo (%): (Pasivo corriente / Patrimonio neto) x 100.....	147,07	151,38
Financiación bancaria sobre recursos ajenos (%): (Deudas con entidades de crédito / Pasivo) x 100.....	-	-
<b>Estructura</b>		
Gastos financieros sobre cifra de negocios (%): (Gastos financieros / Ingresos por actividad propia y mercantiles) x 100.....	0,11	0,04
Subvenciones sobre cifra de negocios (%): (Subv. afectas actividad propia/ Ingresos por actividad propia y mercantiles) x 100.....	89,53	88,42
Inmovilizaciones materiales sobre activo (%): (Inmovilizado material e inversiones inmobiliarias/ Total activo) x 100.....	4,89	4,76
Bienes del patrimonio histórico sobre activo (%): (Bienes del patrimonio histórico/Total activo) x 100.....	9,64	8,45
Fondos propios sobre pasivo y patrimonio neto (%): (Fondos propios / Total pasivo y patrimonio neto) x 100.....	19,57	16,92
<b>Productividad</b>		
Cífra de negocios por empleado (Miles de euros): Ingresos por actividad propia y mercantiles / Plantilla media.....	157,31	176,05
Coste medio de personal (Miles de euros): Gastos de personal / Plantilla media.....	47,51	47,46

Plantilla media por categorías profesionales	2012			2011		
	Hombres	Mujeres	Total	Hombres	Mujeres	Total
Altos directivos.....	9	4	13	12	5	17
Otros directivos, técnicos y similares.....	184	319	503	174	325	499
Administrativos y auxiliares.....	22	125	147	41	144	185
Otro personal.....	13	18	31	9	19	28
<b>TOTAL.....</b>	<b>228</b>	<b>466</b>	<b>694</b>	<b>236</b>	<b>493</b>	<b>729</b>

Plantilla media por tipo de contrato	2012			2011		
	Hombres	Mujeres	Total	Hombres	Mujeres	Total
Personal fijo.....	173	400	573	180	404	584
Personal no fijo.....	55	66	121	56	89	145
<b>TOTAL.....</b>	<b>228</b>	<b>466</b>	<b>694</b>	<b>236</b>	<b>493</b>	<b>729</b>

## IV. AUDITORÍA DE LAS CUENTAS ANUALES

En el **cuarto capítulo**, el estudio continúa con información relativa a la auditoría de sus cuentas anuales. La IGAE realizará la auditoría externa a la que están obligadas las Fundaciones del Sector Público Estatal en las que concurren las circunstancias previstas en el artículo 25.5 de la Ley 50/2002, de 26 de diciembre, de Fundaciones, de acuerdo con lo previsto en el artículo 46.3 de dicha Ley y en el artículo 168.b) de la LGP, así como la auditoría de las Fundaciones del Sector Público Estatal no sometidas a la obligación de auditarse que se hubieran incluido en el plan anual de auditorías.

Del total de 44 fundaciones que son objeto de este estudio se han sometido a auditoría de cuentas 40 (que representan el 83 por 100 del total), de las cuales 28 han sido auditadas por la IGAE (**listado IV.2**) y 12 por auditores privados (**listado IV.1**). Un 9 por 100 de las fundaciones no han sido auditadas o no han presentado el informe de auditoría (**gráfico IV.1**).

Si entramos a analizar las fundaciones que han presentado el informe de auditoría, se puede observar como la IGAE ha auditado el 64 por 100 de las fundaciones objeto de auditoría, representando en torno al 96 por 100 de la plantilla media, importe neto de la cifra de negocios, y activo (**cuadro IV.1**).

En relación con la opinión de los informes de auditoría, 37 presentan informe favorable (lo que representa el 92,5 por 100 del total) y 3 son favorables con salvedades (el 7,5 por 100 del total), como puede observarse en el **listado** y **gráfico IV.3**, y en el **cuadro IV.2**.

Finalmente, se relacionan en el **listado IV.4** las fundaciones del Sector Público Estatal cuyas cuentas anuales no han sido acompañadas del informe de auditoría, bien por no estar obligadas a someterse en virtud de lo dispuesto en el art. 25.5 de la Ley 50/2002, de 26 de diciembre de fundaciones y no incluidas en el plan anual de auditorías de la IGAE.

## **IV.1. Auditoría de las Cuentas Anuales por firmas privadas**

### **AOB Auditores, S.L.**

FUNDACIÓN OBSERVATORIO AMBIENTAL DEL PUERTO DE GRANADILLA

### **ATD Auditores Sector Público, S.L.**

FUNDACIÓN COLEGIOS MAYORES MAEC-AECID

FUNDACIÓN GENERAL DE LA UNIVERSIDAD INTERNACIONAL MENÉNDEZ PELAYO

### **Audalia Auditores, S.L.**

FUNDACIÓN ENRESA

### **BDO Auditores, S.L.**

FUNDACIÓN ALMADEN, FRANCISCO JAVIER DE VILLEGAS

FUNDACIÓN MUSEO DO MAR DE GALICIA

### **Canariaudit, S.L.P.**

FUNDACIÓN CANARIA PUERTOS DE LAS PALMAS

### **Grant Thornton, S.L.P.**

FUNDACIÓN ESPAÑOLA PARA LA INNOVACION DE LA ARTESANIA

FUNDACIÓN LABORAL SEPI (\*)

### **Laes Nexia Auditores, S.L.**

FUNDACIÓN EFE

### **MACG y Auditores Asociados, S.L.**

FUNDACIÓN OBSERVATORIO ESPAÑOL DE ACUICULTURA

### **PricewaterhouseCoopers auditores, S.L.**

FUNDACIÓN AENA

(\*) Extinción el 28 de diciembre de 2012, con efectos contables el 1 de enero de 2013

## **IV.2. Auditoría de las cuentas anuales por la IGAE**

FUNDACIÓN AGENCIA NACIONAL DE EVALUACIÓN DE LA CALIDAD Y ACREDITACIÓN

FUNDACIÓN BIODIVERSIDAD

FUNDACIÓN CENTRO DE ESTUDIOS ECONÓMICOS Y COMERCIALES

FUNDACIÓN CENTRO DE INVESTIGACIÓN DE ENFERMEDADES NEUROLÓGICAS

FUNDACIÓN CENTRO NACIONAL DE INVESTIGACIONES CARDIOVASCULARES CARLOS III

FUNDACIÓN CENTRO NACIONAL DE INVESTIGACIONES ONCOLÓGICAS CARLOS III

FUNDACIÓN CENTRO NACIONAL DE REFERENCIA DE APLICACIÓN DE LAS TECNOLOGÍAS DE LA INFORMACIÓN Y LA COMUNICACIÓN BASADAS EN FUENTES ABIERTAS

FUNDACIÓN CENTRO NACIONAL DEL VIDRIO

FUNDACIÓN CENTRO TECNOLÓGICO AGROALIMENTARIO DE LUGO

FUNDACIÓN COLECCIÓN THYSSEN BORNEMISZA

FUNDACIÓN DE LOS FERROCARRILES ESPAÑOLES

FUNDACIÓN DEL TEATRO REAL

FUNDACIÓN ESCUELA DE ORGANIZACIÓN INDUSTRIAL

FUNDACIÓN ESPAÑOLA PARA LA CIENCIA Y LA TECNOLOGÍA

FUNDACIÓN ESPAÑOLA PARA LA COOPERACIÓN INTERNACIONAL, SALUD Y POLÍTICA SOCIAL

FUNDACIÓN GENERAL DE LA UNIVERSIDAD NACIONAL DE EDUCACIÓN A DISTANCIA

FUNDACIÓN ICO

FUNDACIÓN INTERNACIONAL Y PARA IBEROAMÉRICA DE ADMINISTRACIÓN Y POLÍTICAS PÚBLICAS

FUNDACIÓN LABORAL DE MINUSVALIDOS SANTA BARBARA

FUNDACIÓN LÁZARO GALDIANO

FUNDACIÓN PARA EL DESARROLLO DE LA FORMACIÓN EN LAS ZONAS MINERAS DEL CARBÓN

FUNDACIÓN PARA LA PREVENCIÓN DE RIESGOS LABORALES

FUNDACIÓN PARA LA PROYECCIÓN INTERNACIONAL DE LAS UNIVERSIDADES ESPAÑOLAS-UNIVERSIDAD.ES

FUNDACIÓN PLURALISMO Y CONVIVENCIA

FUNDACIÓN RESIDENCIA DE ESTUDIANTES

FUNDACIÓN SEPI (\*)

FUNDACIÓN TRIPARTITA PARA LA FORMACIÓN EN EL EMPLEO

FUNDACIÓN VÍCTIMAS DEL TERRORISMO

(\*) Extinción el 28 de diciembre de 2012, con efectos contables el 1 de enero de 2013



#### IV.1. Alcance de la auditoría financiera de las cuentas anuales

Auditoría	Entidades	Plantilla media	Cifra de negocios	Activo
	Número	Número de empleados	Miles de euros	Miles de euros
PRICEWATERHOUSECOOPERS AUDITORES, S.L.	1	8	1.710	10.827
GRANT THORNTON, S.L.	2	26	1.513	6.490
BDO AUDIBERIA AUDITORES, S.L.	2	4	758	8.001
ATD	2	56	5.020	5.529
LAES NEXIA AUIDTORES, S.L.	1	0	729	234
CANARIAUDIT, S.L.P.	1	4	243	2.892
AUDALIA AUDITORES	1	0	2.300	1.885
MACG Y AUDITORES ASOCIADOS, S.L.	1	8	332	1.042
AOB AUDITORES, S.L.	1	6	302	751
<b>Auditoría de las cuentas anuales por firmas privadas</b>	<b>12</b>	<b>112</b>	<b>12.907</b>	<b>37.651</b>
<b>Auditoría de las cuentas anuales Plan de Auditorías de la I.G.A.E.</b>	<b>28</b>	<b>2.912</b>	<b>343.703</b>	<b>1.045.328</b>
<b>Sin auditar o sin acompañar informe de auditoría</b>	<b>4</b>	<b>19</b>	<b>1.940</b>	<b>1.015</b>
<b>TOTAL</b>	<b>44</b>	<b>3.043</b>	<b>358.550</b>	<b>1.083.994</b>
<b>Porcentaje de actuación de IGAE</b>	<b>64%</b>	<b>96%</b>	<b>96%</b>	<b>96%</b>

#### IV.1. Alcance de la auditoría de las cuentas anuales

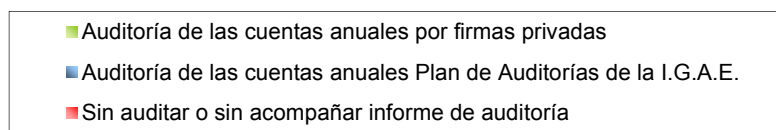
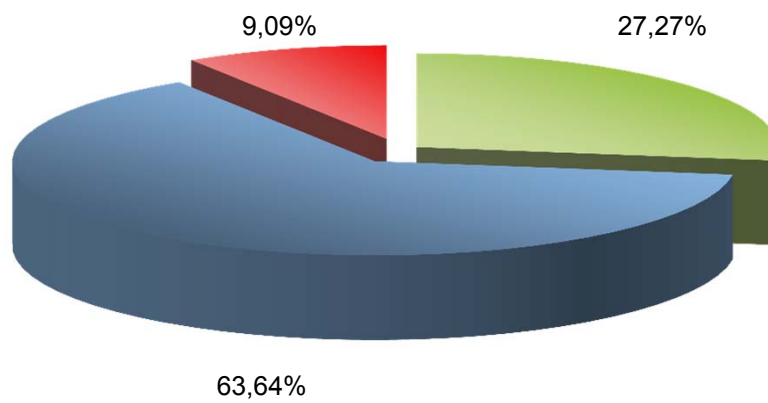

## IV.2. Informes de auditoría de las cuentas anuales

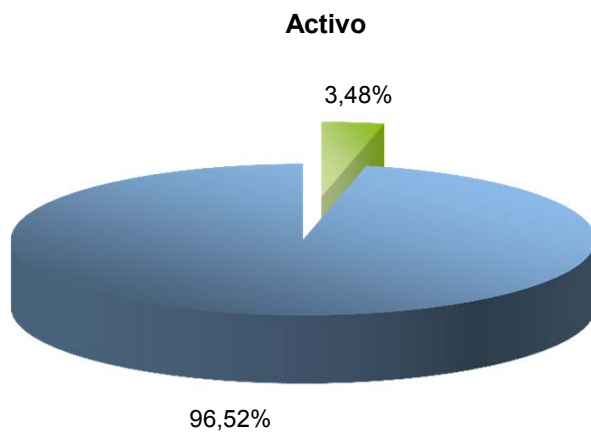
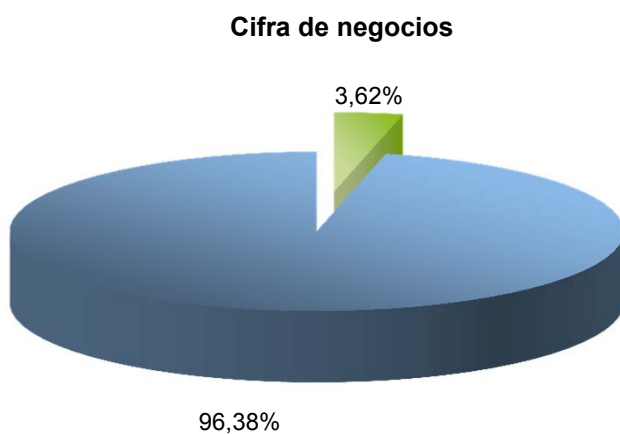
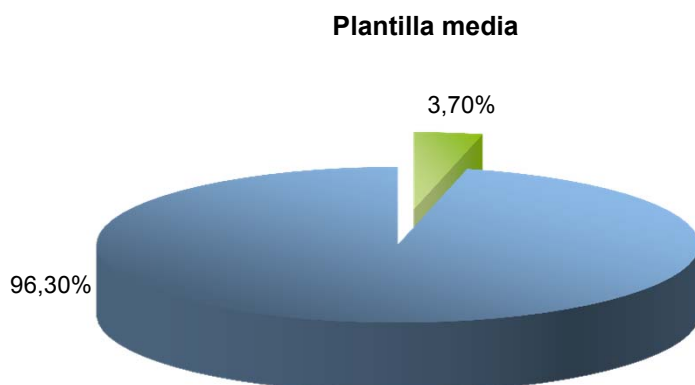
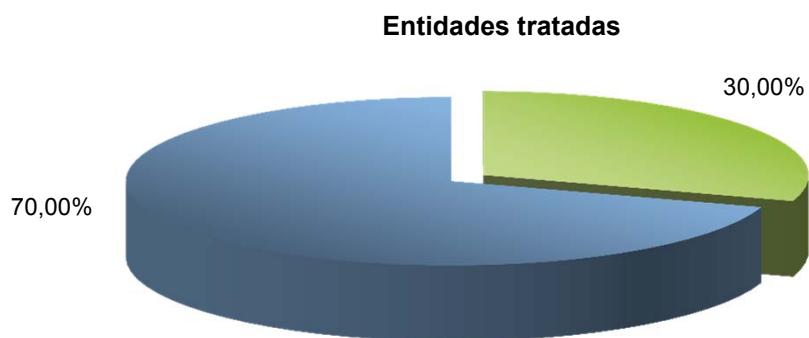

■ Auditoría de las cuentas anuales por firmas privadas ■ Auditoría de las cuentas anuales Plan de Auditorías de la I.G.A.E.

### **IV.3. Opinión de los informes de auditoría de las Cuentas Anuales**

#### **Opinión favorable**

FUNDACIÓN AENA

FUNDACIÓN AGENCIA NACIONAL DE EVALUACIÓN DE LA CALIDAD Y ACREDITACIÓN

FUNDACIÓN ALMADEN, FRANCISCO JAVIER DE VILLEGAS

FUNDACIÓN BIODIVERSIDAD

FUNDACIÓN CENTRO DE ESTUDIOS ECONÓMICOS Y COMERCIALES

FUNDACIÓN CENTRO DE INVESTIGACIÓN DE ENFERMEDADES NEUROLÓGICAS

FUNDACIÓN CENTRO NACIONAL DE INVESTIGACIONES CARDIOVASCULARES CARLOS III

FUNDACIÓN CENTRO NACIONAL DE INVESTIGACIONES ONCOLÓGICAS CARLOS III

FUNDACIÓN CENTRO NACIONAL DE REFERENCIA DE APLICACIÓN DE LAS TECNOLOGÍAS DE LA INFORMACIÓN Y LA COMUNICACIÓN BASADAS EN FUENTES ABIERTAS

FUNDACIÓN CENTRO TECNOLÓGICO AGROALIMENTARIO DE LUGO

FUNDACIÓN CIUDAD DE LA ENERGÍA-CIUDEN

FUNDACIÓN COLECCIÓN THYSSEN BORNEMISZA

FUNDACIÓN COLEGIOS MAYORES MAEC-AECID

FUNDACIÓN DE LOS FERROCARRILES ESPAÑOLES

FUNDACIÓN DEL TEATRO REAL

FUNDACIÓN EFE

FUNDACIÓN ENRESA

FUNDACIÓN ESCUELA DE ORGANIZACIÓN INDUSTRIAL

FUNDACIÓN ESPAÑOLA PARA LA CIENCIA Y LA TECNOLOGÍA

FUNDACIÓN ESPAÑOLA PARA LA COOPERACIÓN INTERNACIONAL, SALUD Y POLÍTICA SOCIAL

FUNDACIÓN ESPAÑOLA PARA LA INNOVACION DE LA ARTESANIA

FUNDACIÓN GENERAL DE LA UNIVERSIDAD INTERNACIONAL MENÉNDEZ PELAYO

FUNDACIÓN ICO

FUNDACIÓN INTERNACIONAL Y PARA IBEROAMÉRICA DE ADMINISTRACIÓN Y POLÍTICAS PÚBLICAS

FUNDACIÓN LABORAL DE MINUSVALIDOS SANTA BARBARA

FUNDACIÓN LABORAL SEPI

FUNDACIÓN LÁZARO GALDIANO

FUNDACIÓN MUSEO DO MAR DE GALICIA

FUNDACIÓN OBSERVATORIO AMBIENTAL DEL PUERTO DE GRANADILLA

FUNDACIÓN OBSERVATORIO ESPAÑOL DE ACUICULTURA

FUNDACIÓN PARA EL DESARROLLO DE LA FORMACIÓN EN LAS ZONAS MINERAS DEL CARBÓN

FUNDACIÓN PARA LA PREVENCIÓN DE RIESGOS LABORALES

FUNDACIÓN PARA LA PROYECCIÓN INTERNACIONAL DE LAS UNIVERSIDADES ESPAÑOLAS-UNIVERSIDAD.ES

FUNDACIÓN PLURALISMO Y CONVIVENCIA

FUNDACIÓN RESIDENCIA DE ESTUDIANTES

FUNDACIÓN TRIPARTITA PARA LA FORMACIÓN EN EL EMPLEO

FUNDACIÓN VÍCTIMAS DEL TERRORISMO

**Opinión favorable con salvedades**

FUNDACIÓN CANARIA PUERTOS DE LAS PALMAS

FUNDACIÓN CENTRO NACIONAL DEL VIDRIO

FUNDACIÓN GENERAL DE LA UNIVERSIDAD NACIONAL DE EDUCACIÓN A DISTANCIA

## IV.2. Opinión en los informes de auditoría de las cuentas anuales

Opinión	Entidades		Recursos humanos		Cifra de negocios		Activo	
	Número	Porcentaje	Plantilla media	Porcentaje	Miles de euros	Porcentaje	Miles de euros	Porcentaje
Favorable	37	92,50	2.927	96,79	350.166	98,19	1.051.832	97,12
Favorable con salvedades	3	7,50	97	3,21	6.444	1,81	31.147	2,88
Desfavorable	-	-	-	-	-	-	-	-
Denegada	-	-	-	-	-	-	-	-
<b>Total</b>	<b>40</b>	<b>100,00</b>	<b>3.024</b>	<b>100,00</b>	<b>356.610</b>	<b>100,00</b>	<b>1.082.979</b>	<b>100,00</b>

### IV.3. Opinión en los informes de auditoría de las cuentas anuales

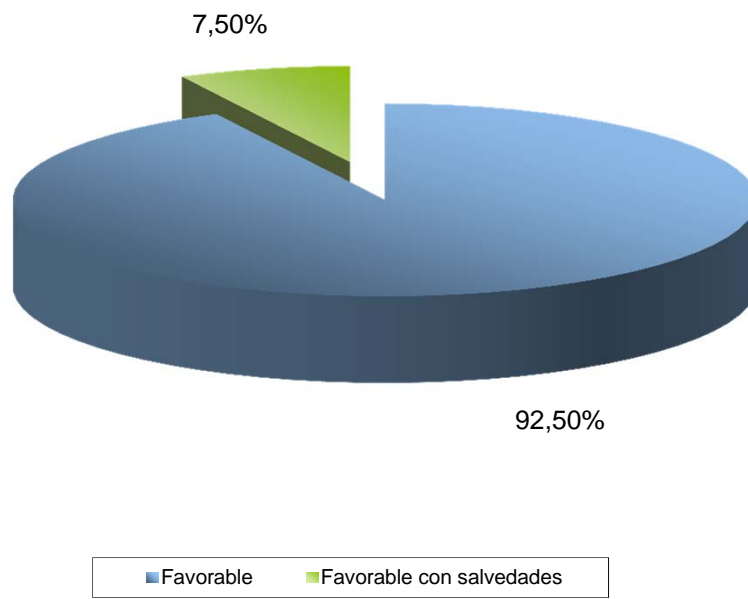

#### **IV.4. Fundaciones estatales sin auditar o sin acompañar el informe de auditoría**

FUNDACIÓN DE AERONÁUTICA Y ASTRONÁUTICA ESPAÑOLAS

FUNDACIÓN INSTITUTO DE CULTURA GITANA

FUNDACIÓN INSTITUTO IBEROAMERICANO DE MERCADO DE VALORES

FUNDACIÓN SERVICIO INTERCONFEDERAL DE MEDIACIÓN Y ARBITRAJE