

# Empresas Estatales

## Informe económico-financiero 2010



MINISTERIO  
DE HACIENDA Y  
ADMINISTRACIONES  
PÚBLICAS

**IGAĒ**

INTERVENCIÓN GENERAL DE LA  
ADMINISTRACIÓN DEL ESTADO

# **Empresas Estatales**

## **Informe económico-financiero 2010**

## PRESENTACIÓN

La Intervención General de la Administración del Estado (IGAE), utilizando la base de datos de la Central de Información Contable de Empresas y Fundaciones Públicas (CICEP) encuadrada en la Subdirección General de Intervención, Fiscalización y Análisis Jurídico en otras Áreas Económicas-Financieras, elabora desde hace más de 25 años diversas publicaciones referidas al Sector Público empresarial y fundacional, actualmente difundidas a través de la página web del Portal de Administración Presupuestaria.

Partiendo de la información normalizada recibida de las entidades en cumplimiento de la Ley 47/2003, de 26 de noviembre, General Presupuestaria, la IGAE muestra un análisis de las empresas y fundaciones estatales, su estructura y situación económica, financiera y patrimonial, complementado por un estudio sobre las empresas, fundaciones y consorcios públicos en todos los ámbitos de la Administración, con la finalidad de dar una visión lo más amplia y próxima posible de la realidad existente, que se concreta en los siguientes títulos:

- 📖 Empresas estatales. Informe económico-financiero 2010
- 📖 Fundaciones estatales. Informe económico-financiero 2010
- 📖 El Sector Público Empresarial y Fundacional: Composición y Estructura 2010

Se considera oportuno señalar que la información del Sector Público Estatal analizada en estas publicaciones, puede consultarse en el Inventario de Entes del Sector Público Estatal (INVESPE) disponible en la siguiente dirección:

<http://www.igae.pap.minhap.gob.es/sitios/igae/es-ES/CInInvespe/Paginas/invespe.aspx>

Por último, una vez más, agradecer la colaboración prestada, tanto a las entidades estatales como a las distintas Administraciones, sin cuya contribución no hubiese sido posible recabar la información facilitada. Consideramos de interés las distintas publicaciones, tanto para la Administraciones involucradas, como para los diferentes sectores y agentes de la economía española, poniéndolas a su disposición en espera de que constituya un instrumento útil de consulta, admitiendo cualquier sugerencia en aras de mejorarlas en un futuro.



José Carlos Alcalde Hernández  
Interventor General de la Administración del Estado

# ÍNDICES

## **INTRODUCCIÓN Y METODOLOGÍA**

### **I. INVENTARIO DE EMPRESAS ESTATALES**

#### **1. Clasificaciones**

Secciones CNAE

Forma jurídica

Dependencia y adscripción ministerial

Contabilidad Nacional SEC 95

#### **2. Pertenencia a grupos consolidables estatales**

#### **3. Estructura de dominio**

Entidades estatales

Entidades con participación estatal minoritaria

#### **4. Variaciones, evolución e incidencia del Plan de Racionalización**

#### **5. Serie histórica del inventario 2001-2010**

### **II. ALCANCE DEL INFORME DE EMPRESAS ESTATALES**

#### **1. Entidades tratadas y no tratadas. Cobertura**

#### **2. Tamaño y modelos de cuentas**

#### **3. Grado de participación**

#### **4. Ranking**

## **5. Evolución de las principales magnitudes. Serie 2001-2010**

### **III. INFORMACIÓN A NIVEL AGREGADO**

#### **1. Análisis económico-financiero**

Entidades no financieras

Entidades de crédito

Entidades aseguradoras

#### **2. Estudio y distribución de las principales magnitudes de las entidades no financieras**

2.1. Secciones CNAE

2.2. Forma jurídica

2.3. Ministerios

### **IV. INFORMACIÓN A NIVEL CONSOLIDADO**

#### **1. Procedimiento y alcance**

#### **2. Análisis de los estados consolidados**

#### **3. Información de grupos consolidables**

### **V. AUDITORÍA DE LAS CUENTAS ANUALES**

## **INTRODUCCIÓN Y METODOLOGÍA**

### **I. INVENTARIO DE EMPRESAS ESTATALES**

#### **1 Clasificaciones**

SECCIONES CNAE

I.1.1 Clasificación económica de las empresas estatales

FORMA JURÍDICA

I.1.2. Clasificación jurídica de las empresas estatales

DEPENDENCIA Y ADSCRIPCIÓN MINISTERIAL

I.1.3. Clasificación por dependencia ministerial de las empresas estatales

I.1.4. Empresas estatales con ministerio de adscripción distinto a su ministerio de dependencia

CONTABILIDAD NACIONAL SEC 95

I.1.5. Consideración de las empresas estatales en Contabilidad Nacional

#### **2. Pertenencia a grupos consolidables estatales**

I.2.1. Inventario de empresas estatales por grupos consolidables

#### **3. Estructura de dominio**

I.3.1. Estructura de dominio de las empresas estatales

I.3.2. Distribución del grado de propiedad estatal

I.3.3. Consorcios con participación estatal minoritaria

I.3.4. Empresas con participación minoritaria

I.3.5. Fundaciones con participación estatal minoritaria

#### **4. Variaciones, evolución e incidencia del Plan de Racionalización**

I.4.1. Variaciones en el inventario de empresas estatales

I.4.2. Incidencia del Plan de Racionalización del S.P.E. en el inventario

#### **5. Serie histórica del inventario 2001-2010**

## **II. ALCANCE DEL INFORME DE EMPRESAS ESTATALES**

### **1. Entidades tratadas y no tratadas. Cobertura**

II.1.1. Entidades estatales tratadas

II.1.2. Entidades estatales no tratadas

### **2. Tamaño y modelos de cuentas**

II.2.1. Modelos utilizados por las em presas estatales en la presentación de las cuentas  
anuales

II.2.2. Tamaño de las empresas estatales

### **3. Grado de participación**

II.3.1. Grado de participación estatal nominal

II.3.2. Principales m agnitudes de las em presas estatales según la participación estatal  
nominal

II.3.3. Grado de participación estatal efectiva

II.3.4. Principales m agnitudes de las em presas estatales según la participación estatal  
efectiva



## **4. Ranking**

II.4.1. Ranking de los resultados por intervalos

## **5. Evolución de las principales magnitudes. Serie 2001-2010**

### **III. INFORMACIÓN A NIVEL AGREGADO**

#### **1. Análisis económico-financiero**

Entidades no financieras

-Relación de entidades tratadas

-Relación de entidades no tratadas

Entidades de crédito

-Relación de entidades tratadas

Entidades aseguradoras

-Relación de entidades tratadas

#### **2. Estudio y distribución de las principales magnitudes de las entidades no financieras**

##### **SECCIONES CNAE**

SECCIÓN A Y B: Agricultura e Industrias extractivas

-Relación de entidades tratadas

SECCIÓN C: Industria manufacturera

-Relación de entidades tratadas

SECCIÓN E: Suministro de agua, actividades de saneamiento, gestión de residuos y descontaminación

-Relación de entidades tratadas

SECCIÓN F Y L: Construcción e Inmobiliarias

-Relación de entidades tratadas

SECCIÓN G E I: Comercio al por mayor y al por menor y Hostelería

-Relación de entidades tratadas

SECCIÓN H: Transporte y almacenamiento

Transporte

-Relación de entidades tratadas

Almacenamiento y actividades anexas al transporte

-Relación de entidades tratadas

-Relación de entidades no tratadas

Actividades postales y de correos

-Relación de entidades tratadas

SECCIÓN J: Información y comunicaciones

-Relación de entidades tratadas

-Relación de entidades no tratadas

SECCIÓN K: Actividades financieras

-Relación de entidades no tratadas

-Relación de entidades no tratadas

SECCIÓN M Y N: Actividades profesionales, científicas y técnicas y Actividades administrativas y servicios auxiliares

-Relación de entidades tratadas

SECCIÓN O Y P: Administración pública y defensa y Educación

-Relación de entidades tratadas

-Relación de entidades no tratadas

SECCIÓN R: Actividades artísticas, recreativas y de entretenimiento

-Relación de entidades tratadas

Sin actividad económica

-Relación de entidades tratadas

-Relación de entidades no tratadas

## **FORMA JURÍDICA**

Sociedades Mercantiles estatales asimiladas

-Relación de entidades tratadas

-Relación de entidades no tratadas

Entidades públicas empresariales

-Relación de entidades tratadas

Otras entidades de derecho público

-Relación de entidades tratadas

-Relación de entidades no tratadas

Fondos carentes de personalidad jurídica

-Relación de entidades tratadas

-Relación de entidades no tratadas

Consortios del sector público estatal

-Relación de entidades tratadas

## **MINISTERIOS**

Economía y Hacienda

-Relación de entidades tratadas

-Relación de entidades no tratadas

Fomento

-Relación de entidades tratadas

-Relación de entidades no tratadas

Ciencia e Innovación

-Relación de entidades tratadas

Industria, Turismo y Comercio

-Relación de entidades tratadas

Defensa

-Relación de entidades tratadas

Cultura

-Relación de entidades tratadas

Medio Ambiente y Medio Rural y Marino

-Relación de entidades tratadas

### **3. Evolución**

## **IV. INFORMACIÓN A NIVEL CONSOLIDADO**

### **1. Procedimiento y alcance**

IV.1.1. Grupos consolidables y empresas estatales que forman parte del consolidado de los ejercicios 2010 y 2009.

IV.1.2. Empresas incluidas en el perímetro de consolidación de cada Grupo consolidable.

IV.1.3. Empresas individuales integradas en los estados consolidados.

### **2. Análisis de los estados consolidados**

## **3. INFORMACIÓN DE GRUPOS CONSOLIDABLES**

Grupo Administrador de Infraestructuras Ferroviarias

. Empresas incluidas en el perímetro de consolidación ejercicio 2010

. Empresas excluidas del perímetro de consolidación ejercicio 2010

. Empresas incluidas en el perímetro de consolidación ejercicio 2009

- . Empresas excluidas del perímetro de consolidación ejercicio 2009

#### Grupo Aeropuertos Españoles y Navegación Aérea

- . Empresas incluidas en el perímetro de consolidación ejercicio 2010

- . Empresas excluidas del perímetro de consolidación ejercicios 2009 y 2010

- . Empresas incluidas en el perímetro de consolidación ejercicio 2009

#### Grupo Aguas de la Cuenca del Ebro

- . Empresas incluidas en el perímetro de consolidación ejercicios 2009 y 2010

#### Grupo Autoridad Portuaria de Baleares

- . Empresas incluidas en el perímetro de consolidación ejercicios 2009 y 2010

#### Grupo Autoridad Portuaria de Barcelona

- . Empresas incluidas en el perímetro de consolidación ejercicio 2010

- . Empresas excluidas del perímetro de consolidación ejercicio 2010

- . Empresas incluidas en el perímetro de consolidación ejercicio 2009

- . Empresas excluidas del perímetro de consolidación ejercicio 2009

#### Grupo Autoridad Portuaria de Cartagena

- . Empresas incluidas en el perímetro de consolidación ejercicios 2009 y 2010

- . Empresas excluidas del perímetro de consolidación ejercicios 2009 y 2010

#### Grupo Autoridad Portuaria de Gijón

- . Empresas incluidas en el perímetro de consolidación ejercicio 2010

- . Empresas incluidas en el perímetro de consolidación ejercicio 2009

#### Grupo Autoridad Portuaria de la Coruña

- . Empresas incluidas en el perímetro de consolidación ejercicios 2009 y 2010

#### Grupo Autoridad Portuaria de Pasajes

- . Empresas incluidas en el perímetro de consolidación ejercicios 2009 y 2010

#### Grupo Autoridad Portuaria de Santa Cruz de Tenerife

- . Empresas incluidas en el perímetro de consolidación ejercicio 2010

- . Empresas incluidas en el perímetro de consolidación ejercicio 2009

#### Grupo Autoridad Portuaria de Valencia

- . Empresas incluidas en el perímetro de consolidación ejercicio 2010

- . Empresas incluidas en el perímetro de consolidación ejercicio 2009

#### Grupo Autoridad Portuaria de Vigo

- . Empresas incluidas en el perímetro de consolidación ejercicios 2009 y 2010

#### Grupo Consorcio de la Zona Franca de Cádiz

- . Empresas incluidas en el perímetro de consolidación ejercicios 2009 y 2010

- . Empresas excluidas del perímetro de consolidación ejercicios 2009 y 2010

#### Grupo Consorcio de la Zona Franca de Vigo

- . Empresas incluidas en el perímetro de consolidación ejercicio 2010

- . Empresas excluidas del perímetro de consolidación ejercicio 2010

- . Empresas incluidas en el perímetro de consolidación ejercicio 2009

- . Empresas excluidas del perímetro de consolidación ejercicio 2009

#### Grupo Correos y Telégrafos

- . Empresas incluidas en el perímetro de consolidación ejercicios 2009 y 2010

#### Grupo Entidad Pública Empresarial del Suelo

- . Empresas incluidas en el perímetro de consolidación ejercicio 2010

- . Empresas excluidas del perímetro de consolidación ejercicios 2009 y 2010

- . Empresas incluidas en el perímetro de consolidación ejercicio 2009

#### Grupo Red.es

- . Empresas incluidas en el perímetro de consolidación ejercicios 2009 y 2010

#### Grupo Informa

- . Empresas incluidas en el perímetro de consolidación ejercicio 2010

- . Empresas excluidas del perímetro de consolidación ejercicios 2009 y 2010

- . Empresas incluidas en el perímetro de consolidación ejercicio 2009

Grupo Loterías y Apuestas del Estado

- . Empresas incluidas en el perímetro de consolidación ejercicios 2009 y 2010

Grupo Puertos del Estado

- . Empresas incluidas en el perímetro de consolidación ejercicio 2010
- . Empresas incluidas en el perímetro de consolidación ejercicio 2009
- . Empresas excluidas del perímetro de consolidación ejercicio 2009

Grupo Radiotelevisión Española

- . Empresas incluidas en el perímetro de consolidación ejercicios 2009 y 2010

Grupo Renfe Operadora

- . Empresas incluidas en el perímetro de consolidación ejercicio 2010
- . Empresas incluidas en el perímetro de consolidación ejercicio 2009

Grupo Sociedad de Salvamento y Seguridad Marítima

- . Empresas incluidas en el perímetro de consolidación ejercicios 2009 y 2010
- . Empresas excluidas del perímetro de consolidación ejercicios 2009 y 2010

Grupo Sociedad Estatal de Participaciones Industriales

- . Empresas incluidas en el perímetro de consolidación ejercicio 2010
- . Empresas excluidas del perímetro de consolidación ejercicio 2010
- . Empresas incluidas en el perímetro de consolidación ejercicio 2009
- . Empresas excluidas del perímetro de consolidación ejercicio 2009

Grupo Compañía Española de Seguros de Crédito a la Exportación

- . Empresas incluidas en el perímetro de consolidación ejercicio 2010
- . Empresas excluidas del perímetro de consolidación ejercicio 2010
- . Empresas incluidas en el perímetro de consolidación ejercicio 2009
- . Empresas excluidas del perímetro de consolidación ejercicio 2009

Grupo Instituto de Crédito Oficial

- . Empresas incluidas en el perímetro de consolidación ejercicio 2010

. Empresas incluidas en el perímetro de consolidación ejercicio 2009

## **V. AUDITORÍA DE CUENTAS**

V.1. Ejecución Plan de Auditorías de la IGAE

V.2. Auditoría de las cuentas anuales individuales por firmas privadas

V.3. Auditoría de las cuentas anuales individuales por la IGAE

V.4. Opinión de los informes de auditoría de las cuentas anuales individuales

V.5. Empresas estatales sin auditar o sin acompañar el informe de auditoría

V.6. Auditoría de las cuentas anuales consolidadas

V.7. Opinión de los informes de auditoría de las cuentas anuales consolidadas



## **INTRODUCCIÓN Y METODOLOGÍA**

### **I. INVENTARIO DE EMPRESAS ESTATALES**

#### **1. Clasificaciones**

I.1.1. Clasificación económica de las empresas estatales

I.1.2. Clasificación jurídica de las empresas estatales

I.1.3. Distribución de las empresas estatales por secciones de actividad y forma jurídica

I.1.4. Distribución de las empresas estatales por dependencia y adscripción ministerial

I.1.5. Distribución de las empresas estatales clasificadas por su forma jurídica en función de su consideración Contabilidad Nacional (SEC 95)

#### **2. Pertenencia a grupos consolidables estatales**

#### **3. Estructura de dominio**

I.3.1. Distribución del grado de propiedad estatal

#### **4. Variaciones, evolución e incidencia del Plan de Racionalización**

I.4.1. Variaciones en el inventario de empresas estatales por dependencias ministeriales

I.4.2. Incidencia del Plan de Racionalización del Sector Público Empresarial (A.C.M. 30/4/2010) en el inventario de empresas estatales

## **5. Serie histórica del inventario 2001-2010**

I.5.1. Inventario de empresas estatales 2001-2010

I.5.2. Variaciones en el inventario 2001-2010

I.5.3. Causas de las variaciones del inventario 2001-2010

## **II. ALCANCE DEL INFORME DE EMPRESAS ESTATALES**

### **1. Entidades tratadas y no tratadas. Cobertura**

II.1.1. Cobertura de las empresas tratadas por secciones del CNAE

II.1.2. Cobertura de las empresas tratadas por forma jurídica

II.1.3. Cobertura de las empresas tratadas por dependencia ministerial

II.1.4. Distribución ministerial y cobertura de las entidades tratadas

II.1.5. Distribución de las entidades tratadas por secciones y dependencia ministerial

### **2. Tamaño y modelos de cuentas**

II.2.1. Modelos utilizados por las empresas estatales en la presentación de las cuentas anuales

II.2.2. Distribución de las entidades tratadas en función de la plantilla

II.2.3. Distribución de las entidades tratadas en función de la cifra de negocios

II.2.4. Distribución de las entidades tratadas en función de la cifra de activo

II.2.5. Tamaño de las empresas estatales

### **3. Grado de participación**

II.3.1. Grado de participación estatal nominal

II.3.2. Grado de participación estatal nominal por dependencias ministeriales

II.3.3. Principales magnitudes de las empresas estatales según la participación estatal nominal

II.3.4. Grado de participación estatal efectiva

II.3.5. Grado de participación estatal efectiva por dependencias ministeriales

II.3.6. Principales magnitudes de las empresas estatales según la participación estatal efectiva

#### **4. Ranking**

II.4.1. Entidades según el signo del resultado

II.4.2. Desagregación del resultado

II.4.3. Concentración de resultado

#### **5. Evolución de las principales magnitudes. Serie 2001-2010**

II.5.1. Activo 2001-2010

II.5.2. Fondos propios 2001-2010

II.5.3. Cifra de negocios 2001-2010

II.5.4. Resultados del ejercicio 2001-2010

II.5.5. Recursos humanos 2001-2010

### **III. INFORMACIÓN A NIVEL AGREGADO**

#### **1. Análisis económico-financiero**

III.1.1 Distribución de las entidades tratadas por secciones del CNAE y dependencia ministerial

III.1.2. Entidades según el signo del resultado por forma jurídica

III.1.3. Activo por secciones del CNAE

III.1.4. Activo por forma jurídica

III.1.5. Activo por dependencias ministeriales

III.1.6. Pasivo por secciones del CNAE

III.1.7. Pasivo por forma jurídica

III.1.8. Pasivo por dependencias ministeriales

III.1.9. Patrimonio neto por secciones de CNAE

- III.1.10. Patrimonio neto por forma jurídica
- III.1.11. Patrimonio neto por dependencias ministeriales
- III.1.12. Resultado del ejercicio por secciones del CNAE
- III.1.13. Resultado del ejercicio por forma jurídica
- III.1.14. Resultado del ejercicio por dependencias ministeriales
- III.1.15. Personal por secciones del CNAE
- III.1.16. Personal por forma jurídica
- III.1.17. Personal por dependencias ministeriales

## **1.1. Entidades no Financieras**

- III.1.1.1. Balance de situación
- III.1.1.2. Cuenta de pérdidas y ganancias
- III.1.1.3. EBITDA
- III.1.1.4. Estado de ingresos y gastos reconocidos
- III.1.1.5. Estado total de cambios en el patrimonio neto
- III.1.1.6. Estado de flujos de efectivo
- III.1.1.7. Indicadores económico-financieros
- III.1.1.8. Recursos humanos

## **1.2. Entidades de Crédito**

- III.1.2.1. Balance de situación
- III.1.2.2. Cartera de Negociación
- III.1.2.3. Inversiones crediticias
- III.1.2.4. Cartera de inversión a vencimiento
- III.1.2.5. Derivados de cobertura
- III.1.2.6. Participaciones
- III.1.2.7. Pasivos financieros a coste amortizado
- III.1.2.8. Provisiones

- III.1.2.9. Ajustes por valoración
- III.1.2.10. Cuenta de pérdidas y ganancias
- III.1.2.11. Intereses y rendimientos asimilados
- III.1.2.12. Intereses y cargas asimiladas
- III.1.2.13. Comisiones percibidas y pagadas
- III.1.2.14. Resultado de operaciones financieras
- III.1.2.15. Estado de ingresos y gastos reconocidos
- III.1.2.16. Estado total de cambios en el patrimonio neto
- III.1.2.17. Estado de flujos de efectivo
- III.1.2.18. Recursos Humanos

### **1.3. Entidades de seguros**

- III.1.3.1. Balance de situación
- III.1.3.2. Activos financieros
- III.1.3.3. Préstamos y partidas a cobrar
- III.1.3.4. Inmovilizado
- III.1.3.5. Débitos y partidas a pagar
- III.1.3.6. Provisiones técnicas
- III.1.3.7. Fondos propios
- III.1.3.8. Provisiones técnicas a cubrir
- III.1.3.9. Margen de solvencia
- III.1.3.10. Cuenta de pérdidas y ganancias
- III.1.3.11. Primas imputadas, netas de reaseguro
- III.1.3.12. Siniestralidad del ejercicio, neta de reaseguro
- III.1.3.13. Ingresos del Inmovilizado material y de las inversiones
- III.1.3.14. Gastos del Inmovilizado material y de las inversiones
- III.1.3.15. Estado de ingresos y gastos reconocidos

III.1.3.16. Estado total de cambios en el patrimonio neto

III.1.3.17. Estado de flujos de efectivo

III.1.3.18. Recursos humanos

## **2. Estudio y distribución de las entidades no financieras**

### **2. 1. Por secciones de CNAE**

III.2.1.1. Distribución de las entidades tratadas

III.2.1.2. Activo

III.2.1.3. Inmovilizado intangible

III.2.1.4. Inmovilizado material e inversiones inmobiliarias

III.2.1.5. Inversiones financieras a largo plazo

III.2.1.6. Existencias

III.2.1.7. Deudores comerciales y otras cuentas a cobrar

III.2.1.8. Inversiones financieras a corto plazo

III.2.1.9. Patrimonio neto

III.2.1.10. Pasivo

III.2.1.11. Resultado del ejercicio

III.2.1.12. Indicadores económico-financieros de la situación financiera

III.2.1.13. Indicadores económico-financieros de estructura

III.2.1.14. Indicadores económico-financieros de rentabilidad

III.2.1.15. Indicadores económico-financieros de productividad

III.2.1.16. Recursos humanos

### **SECCIÓN A Y B: Agricultura e Industrias extractivas**

III.2.1.17. Balance de situación

III.2.1.18. Cuenta de pérdidas y ganancias

III.2.1.19. EBITDA

III.2.1.20. Estado de ingresos y gastos reconocidos

III.2.1.21. Estado total de cambios en el patrimonio neto

III.2.1.22. Estado de flujos de efectivo

III.2.1.23. Indicadores económico-financieros

III.2.1.24. Recursos humanos

#### SECCIÓN C: Industria manufactureras

III.2.1.25. Balance de situación

III.2.1.26. Cuenta de pérdidas y ganancias

III.2.1.27. EBITDA

III.2.1.28. Estado de ingresos y gastos reconocidos

III.2.1.29. Estado total de cambios en el patrimonio neto

III.2.1.30. Estado de flujos de efectivo

III.2.1.31. Indicadores económico-financieros

III.2.1.32. Recursos humanos

#### SECCIÓN E: Suministro de agua, actividades de saneamiento, gestión de residuos y descontaminación

III.2.1.33. Balance de situación

III.2.1.34. Cuenta de pérdidas y ganancias

III.2.1.35. EBITDA

III.2.1.36. Estado de ingresos y gastos reconocidos

III.2.1.37. Estado total de cambios en el patrimonio neto

III.2.1.38. Estado de flujos de efectivo

III.2.1.39. Indicadores económico-financieros

III.2.1.40. Recursos humanos

#### SECCIÓN F Y L: Construcción e Inmobiliarias

III.2.1.41. Balance de situación

- III.2.1.42. Cuenta de pérdidas y ganancias
- III.2.1.43. EBITDA
- III.2.1.44. Estado de ingresos y gastos reconocidos
- III.2.1.45. Estado total de cambios en el patrimonio neto
- III.2.1.46. Estado de flujos de efectivo
- III.2.1.47. Indicadores económico-financieros
- III.2.1.48. Recursos humanos

#### SECCIÓN G E I: Comercio al por mayor y al por menor y Hostelería

- III.2.1.49. Balance de situación
- III.2.1.50. Cuenta de pérdidas y ganancias
- III.2.1.51. EBITDA
- III.2.1.52. Estado de ingresos y gastos reconocidos
- III.2.1.53. Estado total de cambios en el patrimonio neto
- III.2.1.54. Estado de flujos de efectivo
- III.2.1.55. Indicadores económico-financieros
- III.2.1.56. Recursos humanos

#### SECCIÓN H: Transporte y almacenamiento

##### Transporte

- III.2.1.57. Balance de situación
- III.2.1.58. Cuenta de pérdidas y ganancias
- III.2.1.59. EBITDA
- III.2.1.60. Estado de ingresos y gastos reconocidos
- III.2.1.61. Estado total de cambios en el patrimonio neto
- III.2.1.62. Estado de flujos de efectivo
- III.2.1.63. Indicadores económico-financieros
- III.2.1.64. Recursos humanos

##### Almacenamiento y actividades anexas al transporte



- III.2.1.65. Balance de situación
- III.2.1.66. Cuenta de pérdidas y ganancias
- III.2.1.67. EBITDA
- III.2.1.68. Estado de ingresos y gastos reconocidos
- III.2.1.69. Estado total de cambios en el patrimonio neto
- III.2.1.70. Estado de flujos de efectivo
- III.2.1.71. Indicadores económico-financieros
- III.2.1.72. Recursos humanos

#### Actividades postales y de correos

- III.2.1.73. Balance de situación
- III.2.1.74. Cuenta de pérdidas y ganancias
- III.2.1.75. EBITDA
- III.2.1.76. Estado de ingresos y gastos reconocidos
- III.2.1.77. Estado total de cambios en el patrimonio neto
- III.2.1.78. Estado de flujos de efectivo
- III.2.1.79. Indicadores económico-financieros
- III.2.1.80. Recursos humanos

#### SECCIÓN J: Información y comunicaciones

- III.2.1.81. Balance de situación
- III.2.1.82. Cuenta de pérdidas y ganancias
- III.2.1.83. EBITDA
- III.2.1.84. Estado de ingresos y gastos reconocidos
- III.2.1.85. Estado total de cambios en el patrimonio neto
- III.2.1.86. Estado de flujos de efectivo
- III.2.1.87. Indicadores económico-financieros
- III.2.1.88. Recursos humanos

#### SECCIÓN K: Actividades financieras y de seguros

- III.2.1.89. Balance de situación
- III.2.1.90. Cuenta de pérdidas y ganancias
- III.2.1.91. EBITDA
- III.2.1.92. Estado de ingresos y gastos reconocidos
- III.2.1.93. Estado total de cambios en el patrimonio neto
- III.2.1.94. Estado de flujos de efectivo
- III.2.1.95. Indicadores económico-financieros
- III.2.1.96. Recursos humanos

SECCIÓN M Y N: Actividades profesionales, científicas y técnicas y Actividades administrativas y servicios auxiliares

- III.2.1.97. Balance de situación
- III.2.1.98. Cuenta de pérdidas y ganancias
- III.2.1.99. EBITDA
- III.2.1.100. Estado de ingresos y gastos reconocidos
- III.2.1.101. Estado total de cambios en el patrimonio neto
- III.2.1.102. Estado de flujos de efectivo
- III.2.1.103. Indicadores económico-financieros
- III.2.1.104. Recursos humanos

SECCIÓN O Y P: Administración pública y defensa y Educación

- III.2.1.105. Balance de situación
- III.2.1.106. Cuenta de pérdidas y ganancias
- III.2.1.107. EBITDA
- III.2.1.108. Estado de ingresos y gastos reconocidos
- III.2.1.109. Estado total de cambios en el patrimonio neto
- III.2.1.110. Estado de flujos de efectivo
- III.2.1.111. Indicadores económico-financieros
- III.2.1.112. Recursos humanos

## SECCIÓN R: Actividades artísticas, recreativas y de entretenimiento

III.2.1.113. Balance de situación

III.2.1.114. Cuenta de pérdidas y ganancias

III.2.1.115. EBITDA

III.2.1.116. Estado de ingresos y gastos reconocidos

III.2.1.117. Estado total de cambios en el patrimonio neto

III.2.1.118. Estado de flujos de efectivo

III.2.1.119. Indicadores económico-financieros

III.2.1.120. Recursos humanos

### Sin actividad económica

III.2.1.121. Balance de situación

III.2.1.122. Cuenta de pérdidas y ganancias

III.2.1.123. EBITDA

III.2.1.124. Estado de ingresos y gastos reconocidos

III.2.1.125. Estado total de cambios en el patrimonio neto

III.2.1.126. Estado de flujos de efectivo

III.2.1.127. Indicadores económico-financieros

III.2.1.128. Recursos humanos

## 2.2. Por forma jurídica

III.2.2.1. Distribución de las entidades tratadas

III.2.2.2. Activo

III.2.2.3. Inmovilizado intangible

III.2.2.4. Inmovilizado material e inversiones inmobiliarias

III.2.2.5. Inversiones financieras a largo plazo

III.2.2.6. Existencias

III.2.2.7. Deudores comerciales y otras cuentas a cobrar

- III.2.2.8. Inversiones financieras a corto plazo
- III.2.2.9. Patrimonio neto
- III.2.2.10. Pasivo
- III.2.2.11. Resultado del ejercicio
- III.2.2.12. Indicadores económico-financieros la situación financiera
- III.2.2.13. Indicadores económico-financieros de estructura
- III.2.2.14. Indicadores económico-financieros de rentabilidad
- III.2.2.15. Indicadores económico-financieros de productividad
- III.2.2.16. Recursos humanos

#### **Sociedades Mercantiles estatales asimiladas**

- III.2.2.17. Balance de situación
- III.2.2.18. Cuenta de pérdidas y ganancias
- III.2.2.19. EBITDA
- III.2.2.20. Estado de ingresos y gastos reconocidos
- III.2.2.21. Estado total de cambios en el patrimonio neto
- III.2.2.22. Estado de flujos de efectivo
- III.2.2.23. Indicadores económico-financieros
- III.2.2.24. Recursos humanos

#### **Entidades públicas empresariales**

- III.2.2.25. Balance de situación
- III.2.2.26. Cuenta de pérdidas y ganancias
- III.2.2.27. EBITDA
- III.2.2.28. Estado de ingresos y gastos reconocidos
- III.2.2.29. Estado total de cambios en el patrimonio neto
- III.2.2.30. Estado de flujos de efectivo
- III.2.2.31. Indicadores económico-financieros
- III.2.2.32. Recursos humanos

## Otras entidades de derecho público

III.2.2.33. Balance de situación

III.2.2.34. Cuenta de pérdidas y ganancias

III.2.2.35. EBITDA

III.2.2.36. Estado de ingresos y gastos reconocidos

III.2.2.37. Estado total de cambios en el patrimonio neto

III.2.2.38. Estado de flujos de efectivo

III.2.2.39. Indicadores económico-financieros

III.2.2.40. Recursos humanos

## Fondos carentes de personalidad jurídica

III.2.2.41. Balance de situación

III.2.2.42. Cuenta de pérdidas y ganancias

III.2.2.43. EBITDA

III.2.2.44. Estado de ingresos y gastos reconocidos

III.2.2.45. Estado total de cambios en el patrimonio neto

III.2.2.46. Estado de flujos de efectivo

III.2.2.47. Indicadores económico-financieros

III.2.2.48. Recursos humanos

## Consortios del sector público estatal

III.2.2.49. Balance de situación

III.2.2.50. Cuenta de pérdidas y ganancias

III.2.2.51. EBITDA

III.2.2.52. Estado de ingresos y gastos reconocidos

III.2.2.53. Estado total de cambios en el patrimonio neto

III.2.2.54. Estado de flujos de efectivo

III.2.2.55. Indicadores económico-financieros

III.2.2.56. Recursos humanos

## **2.3. Ministerios**

- III.2.3.1. Distribución de las entidades tratadas
- III.2.3.2. Activo
- III.2.3.3. Inmovilizado intangible
- III.2.3.4. Inmovilizado material e inversiones inmobiliarias
- III.2.3.5. Inversiones financieras a largo plazo
- III.2.3.6. Existencias
- III.2.3.7. Deudores comerciales y otras cuentas a cobrar
- III.2.3.8. Inversiones financieras a corto plazo
- III.2.3.9. Patrimonio neto
- III.III.2.3.10. Pasivo
- III.2.3.11. Resultado del ejercicio
- III.2.3.12. Indicadores económico-financieros de la situación financiera
- III.2.3.13. Indicadores económico-financieros de estructura
- III.2.3.14. Indicadores económico-financieros de rentabilidad
- III.2.3.15. Indicadores económico-financieros de productividad
- III.2.3.16. Recursos humanos

### **Economía y Hacienda**

- III.2.3.17. Balance de situación
- III.2.3.18. Cuenta de pérdidas y ganancias
- III.2.3.19. EBITDA
- III.2.3.20. Estado de ingresos y gastos reconocidos
- III.2.3.21. Estado total de cambios en el patrimonio neto
- III.2.3.22. Estado de flujos de efectivo
- III.2.3.23. Indicadores económico-financieros
- III.2.3.24. Recursos humanos

## Fomento

III.2.3.25. Balance de situación

III.2.3.26. Cuenta de pérdidas y ganancias

III.2.3.27. EBITDA

III.2.3.28. Estado de ingresos y gastos reconocidos

III.2.3.29. Estado total de cambios en el patrimonio neto

III.2.3.30. Estado de flujos de efectivo

III.2.3.31. Indicadores económico-financieros

III.2.3.32. Recursos humanos

## Ciencia e Innovación

III.2.3.33. Balance de situación

III.2.3.34. Cuenta de pérdidas y ganancias

III.2.3.35. EBITDA

III.2.3.36. Estado de ingresos y gastos reconocidos

III.2.3.37. Estado total de cambios en el patrimonio neto

III.2.3.38. Estado de flujos de efectivo

III.2.3.39. Indicadores económico-financieros

III.2.3.40. Recursos humanos

## Industria, Turismo y Comercio

III.2.3.41. Balance de situación

III.2.3.42. Cuenta de pérdidas y ganancias

III.2.3.43. EBITDA

III.2.3.44. Estado de ingresos y gastos reconocidos

III.2.3.45. Estado total de cambios en el patrimonio neto

III.2.3.46. Estado de flujos de efectivo

III.2.3.47. Indicadores económico-financieros

III.2.3.48. Recursos humanos

## Defensa

III.2.3.49. Balance de situación

III.2.3.50. Cuenta de pérdidas y ganancias

III.2.3.51. EBITDA

III.2.3.52. Estado de ingresos y gastos reconocidos

III.2.3.53. Estado total de cambios en el patrimonio neto

III.2.3.54. Estado de flujos de efectivo

III.2.3.55. Indicadores económico-financieros

III.2.3.56. Recursos humanos

## Cultura

III.2.3.57. Balance de situación

III.2.3.58. Cuenta de pérdidas y ganancias

III.2.3.59. EBITDA

III.2.3.60. Estado de ingresos y gastos reconocidos

III.2.3.61. Estado total de cambios en el patrimonio neto

III.2.3.62. Estado de flujos de efectivo

III.2.3.63. Indicadores económico-financieros

III.2.3.64. Recursos humanos

## Medio Ambiente y Medio Rural y Marino

III.2.3.65. Balance de situación

III.2.3.66. Cuenta de pérdidas y ganancias

III.2.3.67. EBITDA

III.2.3.68. Estado de ingresos y gastos reconocidos

III.2.3.69. Estado total de cambios en el patrimonio neto

III.2.3.70. Estado de flujos de efectivo

III.2.3.71. Indicadores económico-financieros

III.2.3.72. Recursos humanos



## **IV. INFORMACIÓN A NIVEL CONSOLIDADO**

### **1. Procedimiento y alcance**

- IV.1.1. Hoja de trabajo Balance consolidado
- IV.1.2. Hoja de trabajo Cuenta de pérdidas y ganancias consolidada
- IV.1.3. Hoja de trabajo Estado de ingresos y gastos reconocidos consolidado
- IV.1.4. Hoja de trabajo Estado total de cambios en el patrimonio neto consolidado
- IV.1.5. Hoja de trabajo Estado de flujos de efectivo consolidado

### **2. Analisis de los estados consolidados**

- IV.2.1. Balance consolidado
- IV.2.2. Activo
- IV.2.3. Inmovilizado material e inversiones inmobiliarias
- IV.2.4. Inversiones en empresas del grupo y asociadas a largo plazo
- IV.2.5. Inversiones financieras a largo plazo
- IV.2.6. Deudores comerciales no corrientes
- IV.2.7. Activos no corrientes mantenidos para la venta
- IV.2.8. Deudores comerciales y otras cuentas a cobrar
- IV.2.9. Inversiones financieras a corto plazo
- IV.2.10. Fondos propios
- IV.2.11. Reservas
- IV.2.12. Ajustes por cambio de valor
- IV.2.13. Subvenciones, donaciones y legados recibidos
- IV.2.14. Socios externos
- IV.2.15. Provisiones a largo plazo
- IV.2.16. Deudas a largo plazo
- IV.2.17. Cuenta de Pérdidas y ganancias consolidada

IV.2.18. Importe neto de la cifra de negocios

IV.2.19. EBITDA

IV.2.20. Resultado de explotación

IV.2.21. Resultado financiero

IV.2.22. Resultado antes de impuestos

IV.2.23. Resultado consolidado del ejercicio

IV.2.24. Resultado atribuido a la sociedad dominante

IV.2.25. Resultado atribuido a socios externos

### **3. Información de los grupos consolidables**

Grupo Administrador de Infraestructuras Ferroviarias

IV.3.1. Balance consolidado

IV.3.2. Cuenta de pérdidas y ganancias consolidada

IV.3.3. EBITDA

IV.3.4. Estado de ingresos y gastos reconocidos consolidado

IV.3.5. Estado total de cambios en el patrimonio neto consolidado

IV.3.6. Estado de flujos de efectivo consolidado

IV.3.7. Indicadores económico-financieros

IV.3.8. Recursos humanos

Grupo Aeropuertos Españoles y Navegación Aérea

IV.3.9. Balance consolidado

IV.3.10. Cuenta de pérdidas y ganancias consolidada

IV.3.11. EBITDA

IV.3.12. Estado de ingresos y gastos reconocidos consolidado

IV.3.13. Estado total de cambios en el patrimonio neto consolidado

IV.3.14. Estado de flujos de efectivo consolidado

IV.3.15. Indicadores económico-financieros

IV.3.16. Recursos humanos

#### Grupo Aguas de la Cuenca del Ebro

IV.3.17. Balance consolidado

IV.3.18. Cuenta de pérdidas y ganancias consolidada

IV.3.19. EBITDA

IV.3.20. Estado de ingresos y gastos reconocidos consolidado

IV.3.21. Estado total de cambios en el patrimonio neto consolidado

IV.3.22. Estado de flujos de efectivo consolidado

IV.3.23. Indicadores económico-financieros

IV.3.24. Recursos humanos

#### Grupo Autoridad Portuaria de Baleares

IV.3.25. Balance consolidado

IV.3.26. Cuenta de pérdidas y ganancias consolidada

IV.3.27. EBITDA

IV.3.28. Estado de ingresos y gastos reconocidos consolidado

IV.3.29. Estado total de cambios en el patrimonio neto consolidado

IV.3.30. Estado de flujos de efectivo consolidado

IV.3.31. Indicadores económico-financieros

IV.3.32. Recursos humanos

#### Grupo Autoridad Portuaria de Barcelona

IV.3.33. Balance consolidado

IV.3.34. Cuenta de pérdidas y ganancias consolidada

IV.3.35. EBITDA

IV.3.36. Estado de ingresos y gastos reconocidos consolidado

IV.3.37. Estado total de cambios en el patrimonio neto consolidado

IV.3.38. Estado de flujos de efectivo consolidado

IV.3.39. Indicadores económico-financieros

IV.3.40. Recursos humanos

#### **Grupo Autoridad Portuaria de Cartagena**

IV.3.41. Balance consolidado

IV.3.42. Cuenta de pérdidas y ganancias consolidada

IV.3.43. EBITDA

IV.3.44. Estado de ingresos y gastos reconocidos consolidado

IV.3.45. Estado total de cambios en el patrimonio neto consolidado

IV.3.46. Estado de flujos de efectivo consolidado

IV.3.47. Indicadores económico-financieros

IV.3.48. Recursos humanos

#### **Grupo Autoridad Portuaria de Gijón**

IV.3.49. Balance consolidado

IV.3.50. Cuenta de pérdidas y ganancias consolidada

IV.3.51. EBITDA

IV.3.52. Estado de ingresos y gastos reconocidos consolidado

IV.3.53. Estado total de cambios en el patrimonio neto consolidado

IV.3.54. Estado de flujos de efectivo consolidado

IV.3.55. Indicadores económico-financieros

IV.3.56. Recursos humanos

#### **Grupo Autoridad Portuaria de la Coruña**

IV.3.57. Balance consolidado

IV.3.58. Cuenta de pérdidas y ganancias consolidada

IV.3.59. EBITDA

IV.3.60. Estado de ingresos y gastos reconocidos consolidado

IV.3.61. Estado total de cambios en el patrimonio neto consolidado

IV.3.62. Estado de flujos de efectivo consolidado

IV.3.63. Indicadores económico-financieros

IV.3.64. Recursos humanos

#### Grupo Autoridad Portuaria de Pasajes

IV.3.65. Balance consolidado

IV.3.66. Cuenta de pérdidas y ganancias consolidada

IV.3.67. EBITDA

IV.3.68. Estado de ingresos y gastos reconocidos consolidado

IV.3.69. Estado total de cambios en el patrimonio neto consolidado

IV.3.70. Estado de flujos de efectivo consolidado

IV.3.71. Indicadores económico-financieros

IV.3.72. Recursos humanos

#### Grupo Autoridad Portuaria de Santa Cruz de Tenerife

IV.3.73. Balance consolidado

IV.3.74. Cuenta de pérdidas y ganancias consolidada

IV.3.75. EBITDA

IV.3.76. Estado de ingresos y gastos reconocidos consolidado

IV.3.77. Estado total de cambios en el patrimonio neto consolidado

IV.3.78. Estado de flujos de efectivo consolidado

IV.3.79. Indicadores económico-financieros

IV.3.80. Recursos humanos

## Grupo Autoridad Portuaria de Valencia

IV.3.81. Balance consolidado

IV.3.82. Cuenta de pérdidas y ganancias consolidada

IV.3.83. EBITDA

IV.3.84. Estado de ingresos y gastos reconocidos consolidado

IV.3.85. Estado total de cambios en el patrimonio neto consolidado

IV.3.86. Estado de flujos de efectivo consolidado

IV.3.87. Indicadores económico-financieros

IV.3.88. Recursos humanos

## Grupo Autoridad Portuaria de Vigo

IV.3.89. Balance consolidado

IV.3.90. Cuenta de pérdidas y ganancias consolidada

IV.3.91. EBITDA

IV.3.92. Estado de ingresos y gastos reconocidos consolidado

IV.3.93. Estado total de cambios en el patrimonio neto consolidado

IV.3.94. Estado de flujos de efectivo consolidado

IV.3.95. Indicadores económico-financieros

IV.3.96. Recursos humanos

## Grupo Consorcio de la Zona Franca de Cádiz

IV.3.97. Balance consolidado

IV.3.98. Cuenta de pérdidas y ganancias consolidada

IV.3.99. EBITDA

IV.3.100. Estado de ingresos y gastos reconocidos consolidado

IV.3.101. Estado total de cambios en el patrimonio neto consolidado

IV.3.102. Estado de flujos de efectivo consolidado

IV.3.103. Indicadores económico-financieros

IV.3.104. Recursos humanos

#### Grupo Consorcio de la Zona Franca de Vigo

IV.3.105. Balance consolidado

IV.3.106. Cuenta de pérdidas y ganancias consolidada

IV.3.107. EBITDA

IV.3.108. Estado de ingresos y gastos reconocidos consolidado

IV.3.109. Estado total de cambios en el patrimonio neto consolidado

IV.3.110. Estado de flujos de efectivo consolidado

IV.3.111. Indicadores económico-financieros

IV.3.112. Recursos humanos

#### Grupo Correos y Telégrafos

IV.3.113. Balance consolidado

IV.3.114. Cuenta de pérdidas y ganancias consolidada

IV.3.115. EBITDA

IV.3.116. Estado de ingresos y gastos reconocidos consolidado

IV.3.117. Estado total de cambios en el patrimonio neto consolidado

IV.3.118. Estado de flujos de efectivo consolidado

IV.3.119. Indicadores económico-financieros

IV.3.120. Recursos humanos

#### Grupo Entidad Pública Empresarial del Suelo

IV.3.121. Balance consolidado

IV.3.122. Cuenta de pérdidas y ganancias consolidada

IV.3.123. EBITDA

IV.3.124. Estado de ingresos y gastos reconocidos consolidado

IV.3.125. Estado total de cambios en el patrimonio neto consolidado

IV.3.126. Estado de flujos de efectivo consolidado

IV.3.127. Indicadores económico-financieros

IV.3.128. Recursos humanos

#### **Grupo Entidad Pública Empresarial Red.es**

IV.3.129. Balance consolidado

IV.3.130. Cuenta de pérdidas y ganancias consolidada

IV.3.131. EBITDA

IV.3.132. Estado de ingresos y gastos reconocidos consolidado

IV.3.133. Estado total de cambios en el patrimonio neto consolidado

IV.3.134. Estado de flujos de efectivo consolidado

IV.3.135. Indicadores económico-financieros

IV.3.136. Recursos humanos

#### **Grupo Informa, D & B**

IV.3.137. Balance consolidado

IV.3.138. Cuenta de pérdidas y ganancias consolidada

IV.3.139. EBITDA

IV.3.140. Estado de ingresos y gastos reconocidos consolidado

IV.3.141. Estado total de cambios en el patrimonio neto consolidado

IV.3.142. Estado de flujos de efectivo consolidado

IV.3.143. Indicadores económico-financieros

IV.3.144. Recursos humanos

#### **Grupo Loterías y Apuestas del Estado**

IV.3.145. Balance consolidado

IV.3.146. Cuenta de pérdidas y ganancias consolidada



IV.3.147. EBITDA

IV.3.148. Estado de ingresos y gastos reconocidos consolidado

IV.3.149. Estado total de cambios en el patrimonio neto consolidado

IV.3.150. Estado de flujos de efectivo consolidado

IV.3.151. Indicadores económico-financieros

IV.3.152. Recursos humanos

#### **Grupo Puertos del Estado**

IV.3.153. Balance consolidado

IV.3.154. Cuenta de pérdidas y ganancias consolidada

IV.3.155. EBITDA

IV.3.156. Estado de ingresos y gastos reconocidos consolidado

IV.3.157. Estado total de cambios en el patrimonio neto consolidado

IV.3.158. Estado de flujos de efectivo consolidado

IV.3.159. Indicadores económico-financieros

IV.3.160. Recursos humanos

#### **Grupo Radio Televisión Española**

IV.3.161. Balance consolidado

IV.3.162. Cuenta de pérdidas y ganancias consolidada

IV.3.163. EBITDA

IV.3.164. Estado de ingresos y gastos reconocidos consolidado

IV.3.165. Estado total de cambios en el patrimonio neto consolidado

IV.3.166. Estado de flujos de efectivo consolidado

IV.3.167. Indicadores económico-financieros

IV.3.168. Recursos humanos

## Grupo Renfe-Operadora

IV.3.169. Balance consolidado

IV.3.170. Cuenta de pérdidas y ganancias consolidada

IV.3.171. EBITDA

IV.3.172. Estado de ingresos y gastos reconocidos consolidado

IV.3.173. Estado total de cambios en el patrimonio neto consolidado

IV.3.174. Estado de flujos de efectivo consolidado

IV.3.175. Indicadores económico-financieros

IV.3.176. Recursos humanos

## Grupo Sociedad de Salvamento y Seguridad Marítima

IV.3.177. Balance consolidado

IV.3.178. Cuenta de pérdidas y ganancias consolidada

IV.3.179. EBITDA

IV.3.180. Estado de ingresos y gastos reconocidos consolidado

IV.3.181. Estado total de cambios en el patrimonio neto consolidado

IV.3.182. Estado de flujos de efectivo consolidado

IV.3.183. Indicadores económico-financieros

IV.3.184. Recursos humanos

## Grupo Sociedad Estatal de Participaciones Industriales

IV.3.185. Balance consolidado

IV.3.186. Cuenta de pérdidas y ganancias consolidada

IV.3.187. EBITDA

IV.3.188. Estado de ingresos y gastos reconocidos consolidado

IV.3.189. Estado total de cambios en el patrimonio neto consolidado

IV.3.190. Estado de flujos de efectivo consolidado

IV.3.191. Indicadores económico-financieros

IV.3.192. Recursos humanos

#### Información Consolidada Grupo Cesce

IV.3.193. Balance consolidado

IV.3.194. Cuenta de pérdidas y ganancias consolidada

IV.3.195. Estado de ingresos y gastos reconocidos consolidado

IV.3.196. Estado total de cambios en el patrimonio neto consolidado

IV.3.197. Estado de flujos de efectivo consolidado

IV.3.198. Recursos humanos

#### Información Consolidada Grupo Ico

IV.3.199. Balance de situación consolidado

IV.3.200. Cuenta de pérdidas y ganancias consolidada

IV.3.201. Estado de ingresos y gastos reconocidos consolidado

IV.3.202. Estado total de cambios en el patrimonio neto consolidado

IV.3.203. Estado de flujos de efectivo consolidado

IV.3.204. Recursos humanos

## **V. AUDITORÍA**

V.1. Ejecución Plan de Auditorías de la IGAE

V.2. Alcance de la auditoría de las cuentas anuales individuales

V.3. Opinión en los informes de auditoría de las cuentas anuales individuales

V.4. Alcance de la auditoría de las cuentas anuales consolidadas

V.5. Opinión en los informes de auditoría de las cuentas anuales consolidadas

## **INTRODUCCIÓN Y METODOLOGÍA**

### **I. INVENTARIO DE EMPRESAS ESTATALES**

#### **1. Clasificaciones**

I.1.1. Clasificación económica de las empresas estatales

I.1.2. Clasificación jurídica de las empresas estatales

I.1.3. Clasificación por dependencia ministerial de las empresas estatales

#### **2. Pertenencia a grupos consolidables estatales**

#### **3. Estructura de dominio**

#### **4. Variaciones, evolución e incidencia del Plan de Racionalización**

#### **5. Serie histórica del inventario 2001-2010**

I.5.1. Inventario de empresas estatales 2001-2010

I.5.2. Variaciones en el inventario 2001-2010

### **II. ALCANCE DEL INFORME DE EMPRESAS ESTATALES**

#### **1. Entidades tratadas y no tratadas. Cobertura**

II.1.1. Cobertura de las empresas tratadas por secciones del CNAE

II.1.2. Cobertura de las empresas tratadas por forma jurídica

II.1.3. Cobertura de las empresas tratadas por dependencia ministerial

## **2. Tamaño y modelos de cuentas**

II.2.1. Modelos utilizados por las empresas estatales en la presentación de las cuentas anuales

II.2.2. Tamaño de las empresas estatales

## **3. Grado de participación**

II.3.1. Grado de participación estatal nominal

II.3.2. Grado de participación estatal nominal por dependencias ministeriales

II.3.3. Grado de participación estatal efectiva

II.3.4. Grado de participación estatal efectiva por dependencias ministeriales

## **4. Ranking**

## **5. Evolución de las principales magnitudes. Serie 2001-2010**

II.5.1. Activo 2001-2010

II.5.2. Fondos propios 2001-2010

II.5.3. Cifra de negocios 2001-2010

II.5.4. Resultados del ejercicio 2001-2010

II.5.5. Recursos humanos 2001-2010

## **III. INFORMACIÓN A NIVEL AGREGADO**

### **1. Análisis económico-financiero**

III.1.1. Activo por secciones del CNAE

III.1.2. Activo por forma jurídica

III.1.3. Activo por dependencias ministeriales

III.1.4. Pasivo por secciones del CNAE

III.1.5. Pasivo por forma jurídica

III.1.6. Pasivo por dependencias ministeriales

III.1.7. Patrimonio neto por secciones de CNAE

III.1.8. Patrimonio neto por forma jurídica

III.1.9. Patrimonio neto por dependencias ministeriales

- III.1.10. Resultado del ejercicio por secciones del CNAE
- III.1.11. Resultado del ejercicio por forma jurídica
- III.1.12. Resultado del ejercicio por dependencias ministeriales
- III.1.13. Personal por secciones del CNAE
- III.1.14. Personal por forma jurídica
- III.1.15. Personal por dependencias ministeriales

### **1.1. Entidades no Financieras**

- III.1.1.1. Balance de situación
- III.1.1.2. Resultados
- III.1.1.3. Recursos humanos
- III.1.1.4. Órgano de Administración

### **1.2. Entidades de Crédito**

- Estructura de dominio
- III.1.2.1. Balance de situación
- III.1.2.2. Inversiones crediticias
- III.1.2.3. Pasivos financieros a coste amortizado
- III.1.2.4. Resultados
- III.1.2.5. Recursos Humanos
- III.1.2.6. Órgano de Administración

### **1.3. Entidades de seguros**

- Estructura de dominio
- III.1.3.1. Balance de situación
- III.1.3.2. Resultados
- III.1.3.3. Recursos humanos
- III.1.3.4. Órgano de Administración

## **2. Estudio y distribución de las entidades no financieras**

### **2. 1. Por secciones de CNAE**

[III.2.1.1. Distribución de las entidades tratadas](#)

[III.2.1.2. Activo](#)

[III.2.1.3. Patrimonio neto](#)

[III.2.1.4. Pasivo](#)

[III.2.1.5. Resultado del ejercicio](#)

[III.2.1.6. Recursos humanos](#)

Sección A y B: Agricultura e industrias extractivas

[Estructura de dominio](#)

Sección C: Industrias manufactureras

[Estructura de dominio](#)

Sección E: Suministro de agua, actividades de saneamiento, gestión de residuos y descontaminación

[Estructura de dominio](#)

Sección F y L: Construcción e Inmobiliarias

[Estructura de dominio](#)

Sección G e Y: Comercio al por mayor y al por menor y Hostelería

[Estructura de dominio](#)

Sección H: Transporte y almacenamiento

[Estructura de dominio](#)

Sección J: Información y comunicaciones

[Estructura de dominio](#)

Sección K: Actividades financieras

[Estructura de dominio](#)

Sección M y N: Actividades profesionales, científicas y técnicas y Actividades administrativas y servicios auxiliares

[Estructura de dominio](#)

Sección O y P: Administración pública y defensa y Educación

[Estructura de dominio](#)

Sección R: Actividades artísticas, recreativas y de entretenimiento

[Estructura de dominio](#)

Sin actividad económica

[Estructura de dominio](#)

## **2.2. Por forma jurídica**

[III.2.2.1. Distribución de las entidades tratadas](#)

[III.2.2.2. Activo](#)

[III.2.2.3. Patrimonio neto](#)

[III.2.2.4. Resultado del ejercicio](#)

[III.2.2.5. Recursos humanos](#)

## **2.3. Ministerios**

[III.2.3.1. Distribución de las entidades tratadas](#)

[III.2.3.2. Activo](#)

[III.2.3.3. Patrimonio neto](#)

[III.2.3.4. Resultado del ejercicio](#)

[III.2.3.5. Recursos humanos](#)

## **IV. INFORMACIÓN A NIVEL CONSOLIDADO**

### **1. PROCEDIMIENTO Y ALCANCE**

### **2. ANÁLISIS DE LOS ESTADOS CONSOLIDADOS**

[IV.2.1. Activo](#)

[IV.2.2. Fondos propios](#)

[IV.2.3. Socios externos](#)

[IV.2.4. Cuenta de Pérdidas y ganancias consolidada](#)

[IV.2.5. Resultado de explotación](#)



### **3. INFORMACIÓN DE GRUPOS CONSOLIDABLES**

Grupo Administrador de Infraestructuras Ferroviarias

[. Estructura de dominio](#)

Grupo Aeropuertos Españoles y Navegación Aérea

[. Estructura de dominio](#)

Grupo Aguas de la Cuenca del Ebro

[. Estructura de dominio](#)

Grupo Autoridad Portuaria de Baleares

[. Estructura de dominio](#)

Grupo Autoridad Portuaria de Barcelona

[. Estructura de dominio](#)

Grupo Autoridad Portuaria de Cartagena

[. Estructura de dominio](#)

Grupo Autoridad Portuaria de Gijón

[. Estructura de dominio](#)

Grupo Autoridad Portuaria de La Coruña

[. Estructura de dominio](#)

Grupo Autoridad Portuaria de Pasajes

[. Estructura de dominio](#)

Grupo Autoridad Portuaria de Santa Cruz De Tenerife

[. Estructura de dominio](#)

Grupo Autoridad Portuaria de Valencia

[. Estructura de dominio](#)

Grupo Autoridad Portuaria de Vigo

[. Estructura de dominio](#)

Grupo Consorcio de la Zona Franca de Cádiz

[. Estructura de dominio](#)

Grupo Consorcio de la Zona Franca de Vigo

[. Estructura de dominio](#)

Grupo Correos y Telégrafos

[. Estructura de dominio](#)

Grupo Entidad Pública Empresarial del Suelo

[. Estructura de dominio](#)

Grupo Entidad Pública Empresarial Red.es

[. Estructura de dominio](#)

Grupo Informa

[. Estructura de dominio](#)

Grupo Loterías y Apuestas del Estado

[. Estructura de dominio](#)

Grupo Puertos del Estado

[. Estructura de dominio](#)

Grupo Radio Televisión Española

[. Estructura de dominio](#)

Grupo Renfe-Operadora

[. Estructura de dominio](#)

Grupo Sociedad de Salvamento y Seguridad Marítima

[. Estructura de dominio](#)

Grupo Sociedad Estatal De Participaciones Industriales

[. Estructura de dominio](#)

Anexo Información Consolidada Grupo Cesce

[. Estructura de dominio](#)

## Anexo Información Consolidada Grupo Ico

. Estructura de dominio

### **V. AUDITORÍA**

V.1. Auditoría de las cuentas anuales individuales por firmas privadas

V.2. Alcance de la auditoría de las cuentas anuales individuales

V.3. Informes de auditoría de las cuentas anuales individuales

V.4. Opinión de los informes de auditoría de las cuentas anuales individuales

V.5. Alcance de la auditoría de las cuentas anuales consolidadas

V.6. Opinión de los informes de auditoría de las cuentas anuales consolidadas

## INTRODUCCIÓN Y METODOLOGÍA

La Intervención General de la Administración del Estado (IGAE) elabora para cada ejercicio esta publicación, con la finalidad de servir de documento de consulta de la información económico-financiera del Sector Público Empresarial Estatal. El estudio se realiza en la Central de Información Contable de Empresas y Fundaciones Públicas (CICEP) ubicada en la Subdirección General de Intervención, Fiscalización y Análisis Jurídico en otras Áreas Económicas Financieras, teniendo como base el tratamiento de la información que remiten las empresas estatales, de acuerdo con la legislación vigente.

La Orden EHA/2043/2010, de 22 de julio, regula el procedimiento de remisión de las cuentas anuales y demás información que las entidades del Sector Público Empresarial y Fundacional del Estado han de rendir al Tribunal de Cuentas, y de la información de carácter anual y trimestral a remitir a la IGAE, disponiendo de un nuevo procedimiento en el cual la remisión de toda la información se realiza a través de medios informáticos y telemáticos habilitados a tal efecto, concretamente a través de la aplicación CICEP.red.

Respecto al colectivo de entidades objeto de estudio en esta publicación, resulta obligada la referencia a la Ley 47/2003, de 26 de noviembre, General Presupuestaria (LGP), que en su artículo 1, regula el régimen presupuestario, económico-financiero, de contabilidad, intervención y de control financiero del Sector Público Estatal. Bajo este marco conceptual, la citada Ley delimita el Sector Público Estatal en categorías

jurídico-administrativas generales, por un lado y atendiendo a criterios de índole económico-contable, por otro.

Sobre el marco jurídico que estableció la Ley 6/1997, de 14 de abril, de Organización y Funcionamiento de la Administración General del Estado (LOFAGE), la LGP establece en su artículo 3, los distintos entes integrantes del Sector Público clasificándolos en tres subsectores:

1. Sector Público Administrativo
2. Sector Público Empresarial
3. Sector Público Fundacional.

El Sector Público Empresarial lo integran, de acuerdo con el apartado 2 del artículo 3 de la LGP:

- a) Las Entidades Públicas Empresariales.
- b) Las Sociedades Mercantiles Estatales.
- c) Las Entidades Estatales de derecho público distintas a los Organismos Autónomos y a las Entidades Públicas Empresariales, cuando no estén incluidas en el Sector Público Administrativo, y
- d) Los Consorcios, cuando no estén incluidos en el Sector Público Administrativo.

A las **Entidades Públicas Empresariales** se refiere el artículo 166.1.a) de la Ley 33/2003, de 3 de noviembre, del Patrimonio de las Administraciones Públicas (LPAP), y el artículo 53 de la LOFAGE las define como organismos públicos a los que se les encomienda la realización de actividades prestacionales, la gestión de servicios o la producción de bienes de interés público susceptibles de contraprestación económica. Se rigen por el Derecho privado, excepto en la formación de la voluntad de sus órganos, en el ejercicio de potestades administrativas que tengan atribuidas y en los aspectos específicamente regulados para las mismas en la LOFAGE, en sus estatutos y en la legislación presupuestaria.

Las **Sociedades Mercantiles Estatales** aparecen definidas en el artículo 166.1.c) de la LPAP, entendiéndose por tales aquellas en las que la participación, directa o indirecta, en su capital de las entidades que integran el Sector Público Estatal sea superior al 50 por

100. El artículo 166.2 de la LPAP, sujeta a las Sociedades Mercantiles Estatales, con forma de Sociedad Anónima, cuyo capital sea en su totalidad de titularidad, directa o indirecta, de la Administración General del Estado o de sus organismos públicos, al régimen de la LPAP y al ordenamiento jurídico privado, salvo en materias en las que sean de aplicación la normativa presupuestaria, contable, de control financiero y de contratación.

El apartado c) del artículo 3.2 de la LGP incluye a otras **Entidades Estatales de derecho público** y a los **Consortios** dotados de personalidad jurídica propia que no están incluidos como Sector Público Administrativo al cumplir alguna de las dos características siguientes:

- Que su actividad principal consista en la producción en régimen de mercado de bienes y servicios destinados al consumo individual o colectivo, o que no efectúen operaciones de redistribución de la renta y de la riqueza nacional.
- Que se financien mayoritariamente con ingresos comerciales, entendiéndose como tales a los efectos de la LGP, los ingresos, cualesquiera que sea su naturaleza, obtenidos como contrapartida de las entregas de bienes o prestación de servicios.

El artículo 166.1.b) de la LPAP recoge a las **Entidades de Derecho Público** vinculadas a la Administración General del Estado o a sus organismos públicos cuyos ingresos provengan, al menos en un 50 por 100 de operaciones realizadas en el mercado. Estas entidades se rigen por sus disposiciones específicas y aplican el Plan General de Contabilidad de la empresa española.

Respecto a los **Consortios** dotados de personalidad jurídica propia, la LGP dispone, en su artículo 2.1 h), que se considerará que forman parte del Sector Público Estatal cuando uno o varios sujetos del Sector Público Estatal hayan aportado mayoritariamente a los mismos dinero, bienes o industria, o se haya comprometido, en el momento de su constitución, a financiar mayoritariamente dicho ente y siempre que sus actos estén sujetos directa o indirectamente al poder de decisión de un órgano del Estado. Es decir, la LGP establece la exigencia tanto de dominio financiero como de dominio político para que un Consorcio tenga la consideración del Sector Público Estatal. Los Consortios del Sector Público Empresarial aplican el Plan General de Contabilidad de la empresa española.

Por último, el apartado 2 del artículo 2 de la LGP, recoge los **Fondos carentes de personalidad jurídica** propia cuya dotación se efectúe mayoritariamente desde los Presupuestos Generales del Estado. Su gestión corresponde a un órgano de la Administración del Estado.

En relación al colectivo en concreto que aborda esta publicación, a 31 de diciembre de 2010, el inventario se compone de un total de 240 Empresas Estatales, de las que 14 son Entidades Públicas Empresariales, 184 Sociedades Mercantiles Estatales, 35 Entidades Estatales de Derecho Público, 2 Consorcios y 5 Fondos carentes de personalidad jurídica.

En el presente estudio han sido tratadas el 91,25 por 100 de las Empresas Estatales inventariadas a 31 de diciembre del 2010, analizándose su información económico-financiera de forma comparativa con el ejercicio anterior, puesto que en la rendición de sus cuentas así se contempla, recogiendo sólo información del año 2010 para las entidades que han causado alta en el inventario a lo largo del ejercicio.

Esta publicación varía en algún aspecto la estructura de ediciones anteriores dividiéndose el contenido del informe en **cinco epígrafes**:

En primer lugar en el **capítulo I** se ofrece una visión general del inventario de empresas estatales, así como su clasificación bajo distintos criterios: económico, jurídico, ministerial o según su consideración en Contabilidad Nacional. Asimismo, se ofrece una visión del mismo clasificando las empresas por su pertenencia a grupos consolidables estatales.

En este capítulo primero se recoge además, la estructura de dominio de las empresas estatales, incorporando como información complementaria, la de las entidades con participación minoritaria.

Se cierra este capítulo I con las variaciones, altas y bajas, producidas en el inventario a lo largo de una serie de 10 años, detallándose las ocurridas a lo largo del ejercicio objeto de estudio, con especial referencia al Plan de Racionalización del Sector Público Empresarial aprobado por Acuerdo de Consejo de Ministros de 30 de abril de 2010.

El **capítulo II** de la publicación recoge el alcance del informe económico-financiero de las empresas estatales tratadas. En concreto ofrece la cobertura respecto a distintas

magnitudes, el tamaño de las empresas, la distribución de las entidades según el grado de participación, el ranking de los resultados por intervalos y la evolución de las magnitudes a lo largo de los últimos 10 años (serie 2001-2010).

Asimismo, y puesto que este ejercicio fue el primero de rendición telemática de cuentas con modelos normalizados a través de la aplicación CICEPred, se facilita un estudio de los modelos de cuentas utilizados: normales, abreviados, pymes, o mixtos.

El **capítulo III** presenta el análisis económico-financiero a nivel agregado, mediante la integración de las cuentas anuales individuales de las empresas estatales. El estudio se realiza en primer lugar en función de su régimen contable: entidades no financieras, de crédito y de seguros y en un segundo lugar para el colectivo de empresas estatales no financieras, se ofrece información más detallada de las principales magnitudes, agregando la información de las empresas en función de distintas clasificaciones: secciones de CNAE, forma jurídica o dependencia ministerial.

El **capítulo IV** el estudio del Sector Público Empresarial se realiza a nivel consolidado, donde se procede a la integración de las cuentas anuales consolidadas de los grupos de empresas estatales que han de elaborar este tipo de cuentas y de las cuentas individuales de las empresas estatales que no forman parte de un grupo consolidable, realizándose las homogeneizaciones pertinentes y las eliminaciones de las transacciones entre dichos grupos y entidades.

Por último, el **capítulo V** está referido a la Auditoría, tanto de las cuentas individuales como consolidadas. Se incluye información de la ejecución del Plan de Auditorías de la IGAE, así como una serie de listados, cuadros y gráficos sobre el auditor y la opinión resultante de la auditoría realizada.

Para finalizar, señalar que, sobre la base de entidades inventariadas en CICEP y con la intención de dar a conocer los entes que componen el Sector Público Estatal, la IGAE publica y difunde a través del portal de Internet del Ministerio de Hacienda y Administraciones Públicas del portal de la IGAE, el Inventario de Entes del Sector Público Estatal (INVESPE), con información desde el ejercicio 2003. Este inventario está constituido por todas las figuras jurídicas relacionadas en el artículo 2 de la LGP, a excepción de la Administración General del Estado, y permite consultarlas atendiendo a diversas clasificaciones: tipo de entidad, régimen contable, adscripción ministerial,



artículo 3 de la LGP, o su consideración según los criterios de la Contabilidad Nacional. Asimismo, se proporciona desde el ejercicio 2005 información sobre los Grupos Consolidables Estatales.

El acceso a esta información es libre en los portales mencionados y se encuentra en la siguiente dirección:

<http://www.igae.pap.minhap.gob.es/sitios/igae/es-ES/ClnInvespe/Paginas/invespe.aspx>

## **I. INVENTARIO DE EMPRESAS ESTATALES**

En el epígrafe primero de esta publicación, se realiza un análisis del inventario de empresas estatales propiamente dicho, atendiendo a distintas clasificaciones, un estudio detallado de la estructura de dominio estatal, para terminar con un repaso por las variaciones que se han producido a lo largo del ejercicio y su evolución para una serie de 10 años.

El inventario de las empresas estatales a 31 de diciembre de 2010 está formado por 240 entidades. La delimitación del inventario obedece a diferentes criterios, atendiendo al tipo de ente, teniendo en cuenta las obligaciones legales que deben de cumplir las empresas estatales. En el caso de organismos públicos, entidades públicas empresariales o entidades de derecho público, la creación o la desaparición viene establecida en una norma, y la fecha que se tendrá en cuenta será la de la entrada en vigor de la disposición. Para sociedades mercantiles, es imprescindible la inscripción del hecho de que se trate en el Registro Mercantil, siendo por tanto esa fecha la que se tiene en cuenta para establecer si una entidad ha causado alta o baja en el inventario cuyo cierre tiene lugar a 31 de diciembre de cada año.

Es conveniente destacar que la determinación del colectivo de Empresas Estatales existentes en cada ejercicio, es una cuestión no exenta de dificultades, dado que, el esquema de titularidad de las sociedades, su permanente constitución y liquidación, la continua variación de las participaciones en las empresas, y los cambios de naturaleza jurídica, entre otros, adquieren especial dinamismo en el tiempo. La consideración como

Estatal o no de una entidad tiene gran importancia ya que conlleva una serie de obligaciones legales, por lo que se exige soporte documental procedente de fuentes originales para su incorporación, modificación o baja del inventario.

Desde el punto de vista económico, **listado y cuadro I.1.1**, en la presente publicación se utiliza por primera vez las **Secciones definidas en la Clasificación Nacional de Actividades Económicas 2009** (CNAE-2009), aprobada por Real Decreto 475/2007, de 13 de abril, con el objeto de facilitar la homogeneidad con otras fuentes. Atendiendo a la citada clasificación, el 30% de las entidades se encuentran en la Sección H: Transporte y almacenamiento, en torno al 15% en la Sección K: Actividades financieras y de seguros, y con porcentajes próximos al 7%: la Sección F: Construcción, en la Sección J: Información y comunicaciones y la Sección M: Actividades profesionales científicas y técnicas. También resulta reseñable que casi un 10% de las empresas estatales se encuentran sin actividad o en liquidación (**gráfico 1.1.1**.)

Desde el punto de vista de la **forma jurídica** que adoptan las empresas estatales (**listado, cuadro y gráfico I.1.2**), más del 75 por 100 son sociedades mercantiles en las que el Sector Público Estatal, posee una participación superior al 50 por 100. En este colectivo, se encuentran gran parte de las variaciones que se producen todos los años en el sector público empresarial, siendo necesario, según se establece en el artículo 169 de la Ley 33/2003, de 3 de noviembre, de Patrimonio de las Administraciones Públicas (LPAP), el Acuerdo del Consejo de Ministros para autorizar la adquisición o enajenación de acciones que supongan la obtención o la pérdida de la condición de sociedad estatal.

El **cuadro I.1.3**., de doble entrada, hace referencia a la clasificación por secciones y forma jurídica. La mayoría de las sociedades mercantiles actúa en el sector de Transporte y almacenamiento y en Actividades financieras y de seguros. La figura de Otras entidades de derecho público, se concentra en el sector Transporte y almacenamiento (Autoridades Portuarias) y las Entidades públicas empresariales desarrollan su actividad también en este sector y en el de Administración Pública.

Una clasificación imprescindible a la hora de abordar un estudio de las empresas públicas, es el de su **dependencia ministerial** (**listado y gráfico I.1.3**), que no en todos los casos coincide con el ministerio al que una entidad está adscrita (**listado I.1.4**). Se habla de dependencia ministerial cuando se establece que Ministerio ha efectuado las

aportaciones patrimoniales a la hora de constituirse la entidad o en sucesivas ampliaciones de capital. Los principales grupos empresariales estatales se concentran en el Ministerio de Economía y Hacienda a través de la Sociedad Estatal de Participaciones Industriales (SEPI) y de la Dirección General de Patrimonio del Estado (DGPE). En el Ministerio de Fomento se encuentran también un numeroso grupo de entidades, siendo irrelevante, en cuanto al número, las entidades dependientes del resto de Ministerios. Cuando utilizamos la clasificación de adscripción ministerial, nos referimos al departamento ministerial que va a regular la actividad de la correspondiente empresa estatal. El cruce de ambas clasificaciones puede verse en el **cuadro I.1.4**.

El **listado I.1.5**, hace referencia a la consideración de las Empresas públicas estatales según los criterios de la Contabilidad Nacional, ofreciéndose su clasificación según los sectores institucionales del SEC'95: Administraciones Públicas: Administración Central; Sociedades no financieras Públicas: Administración Central; Instituciones Financieras: Administración Central; Resto del Mundo: Unidad no residente; y Unidad pendiente de clasificación. En el **cuadro I.1.5** distribuye las empresas estatales clasificadas por su forma jurídica en función de su consideración en Contabilidad Nacional.

En el **apartado I.3**., se muestra la estructura de dominio de las empresas estatales, informando el **listado I.3.1** tanto del porcentaje nominal estatal como del efectivo. Según se desprende del **cuadro I.3.1**, de las 240 empresas estatales, 159 son propiedad del Estado en su totalidad, lo que supone un 66,25 por 100, seguido del intervalo comprendido entre un 60 y un 50 por 100, en el que se sitúan 40 empresas (un 16,67 por 100). Con un grado de propiedad estatal superior al 90 por 100 e inferior al 100 por 100 se encuentra el 8 por 100 de las empresas, correspondiendo al resto de intervalos una participación poco significativa.

El apartado finaliza con una relación de Iqu eqpuqtekqs (**listado I.3.3**), go r tgu cu (**listado I.3.4**), y fundaciones (**listado I.3.7**), con participación estatal minoritaria.

En el ejercicio que nos ocupa, cobran una especial importancia las variaciones que se han producido en el inventario (**listado I.4.1**) como consecuencia de la aprobación del **Acuerdo de Racionalización del Sector Público Empresarial**. El 30 de abril de 2010, el Consejo de Ministros, previo informe de la Comisión Delegada del Gobierno para

Asuntos Económicos y, a propuesta de la Vicepresidenta Segunda del Gobierno y Ministra de Economía y Hacienda adoptó entre otros los siguientes acuerdos:

- De conformidad con los artículos 168 y 169 de la LPAP y, en cumplimiento de lo acordado por el Consejo de Ministros de 29 de enero de 2010, se autoriza las modificaciones estructurales de las sociedades mercantiles, consistentes en la transformación, fusión, traspasos e incorporaciones de participaciones accionariales así como la extinción de determinadas sociedades.

- Todas las empresas del Sector Público Empresarial cuyos consejos de administración cuenten con más de 6 miembros, deberán reducir el número de consejeros en al menos un 15% en cada ámbito del sector público, debiéndose llevar a cabo la reducción antes del 31 de julio de 2010.

- Los Grupos de la DGPE, SEPI y Fomento, deberán realizar un ajuste y amortización de puestos directivos, a fin de reducir, antes del 31 de diciembre de 2010, de al menos un 10% del total de los existentes a 31 de diciembre de 2009.

- Las medidas mencionadas deberán tomarse igualmente por los Departamentos que bien directamente, bien a través de sus organismos, entes, consorcios estatales, otras sociedades mercantiles o similares, sean titulares de empresas del Sector Público Empresarial Estatal.

El cumplimiento de las medidas establecidas del citado acuerdo, se ha alargado hasta el ejercicio 2011, por lo que se recoge en el **cuadro I.4.2**., el número de empresas afectadas y la incidencia en el inventario del Plan de Racionalización del Sector Público Empresarial, tanto de 2010 como de 2011. Asimismo, en el **listado I.4.2.**, se detallan clasificándolas por Ministerios y grupos empresariales las empresas afectadas, la medida ejecutada, la fecha de inscripción en el Registro y, en el caso de las fusiones la sociedad estatal absorbente.

Al margen de las variaciones en el inventario como consecuencia de las medidas del Plan de Racionalización, a continuación pasamos a detallar las principales variaciones producidas en el Sector Público Empresarial Estatal a lo largo del año 2010.

Un total de 8 empresas causaron **alta** en el inventario de Empresas Estatales, 4 de nueva creación y 4 por toma de participación mayoritaria:

- Por Acuerdo de Consejo de Ministros de 29 de enero de 2010 se autorizó a Renfe-Operadora a adquirir una posición mayoritaria en dos compañías de transporte de automóviles: el 60% en PECOVA, S.A., reforzando su posición estratégica, y el 100% en Logística de Transporte Ferroviario, S.A. (LTF). La primera de las empresas citadas, participaba a su vez en el 79,99% de la empresa Puerto Seco Ventastur, S.A., pasando, en consecuencia, a ser alta como sociedad estatal por toma de participación mayoritaria indirecta.
- Se constituye el FONDO ENISA, FOND-ICO, SEPIDES para la Expansión de la PYME, FCR de Régimen Simplificado (Fondo Pyme Expansión), participado a partes iguales por los 3 partícipes, con la misión de impulsar la sostenibilidad de la economía española con los principios recogidos en el Anteproyecto de la Ley de Economía Sostenible.
- Pertenecientes al Grupo CESCE, a través de su filial Consorcio Internacional de Aseguradoras de Crédito, se constituyen en 2010: CESCE FIANZAS MEXICO, S.A. de C.V., CESCE SERVICIOS, S.A. de C.V. y CESCE SERVICIOS CHILE, S.A.
- También dentro del grupo CESCE, con fecha 5 de octubre de 2010, la sociedad estatal Informa D&B, S.A. procedió a la compra del 99,99% de las acciones del capital social de la entidad DBK, S.A.

Un total de 32 empresas estatales causaron **baja** en el inventario durante 2010, 22 de las cuales como consecuencia del cumplimiento del Plan de Racionalización del Sector Público Empresarial. Las entidades que causaron baja durante 2010, no estaban contempladas en dicho Plan, son:

- Se produce la transformación de las Sociedades de Estiba y Desestiba de los Puertos de Santander y de Sevilla, pasando de S.A. a Agrupaciones Portuarias de Intereses económicos (APIE). Asimismo, se produce la pérdida de la participación efectiva de las Autoridades Portuarias de Santander y de Sevilla, respectivamente, dando de esta forma cumplimiento a lo preceptuado en el apartado dos de la Disposición Adicional Sexta de la Ley 48/2003, de 26 de noviembre.
- Tiene lugar la inscripción de la liquidación o extinción de las siguientes sociedades:

- Informa de Venezuela, S.A., entidad que pertenecía al Grupo CESCE a través del Consorcio Internacional de Aseguradoras de Crédito y que había suspendido su actividad desde 2005.
- Las sociedades que formaban el grupo de la Corporación de Radio y Televisión Española: Producciones de Contenidos Audiovisuales de Televisión Española, S.A. (PROCASA), Sociedad Mercantil Estatal de Radio Nacional de España, S.A. (SMERNE) y Sociedad Mercantil Estatal Televisión Española, S.A. (SMETVE).

Por Acuerdo de Consejo de Ministros de 21 de noviembre de 2008 se autorizó la extinción de PROCASA, y posteriormente quedaron extinguidas las otras dos filiales y sus activos y pasivos cedidos a favor de la Corporación de RTVE, S.A., conforme al Acuerdo de Consejo de Ministros de 25 de junio de 2010, dando cumplimiento a lo establecido en la Ley General de Comunicación Audiovisual en el sentido de que, para facilitar su operatividad interna y la eficiencia en su gestión, la Corporación RTVE se transformaría en una única sociedad mercantil.

- Disolución y liquidación de la sociedad World Trade Center Málaga, S.A. participada indirectamente por la Autoridad Portuaria de Barcelona a través de World Trade Center Barcelona, S.A.
- Perteneciente al grupo de Puertos del Estado, se produce la venta por parte de Portel Servicios Telemáticos, de la participación en la Sociedad Portel Maroc S.A.R.L.
- Dos sociedades estatales se traspasan al ámbito público autonómico:
  - La Sociedad Estatal de Gestión de Activos, S.A. (AGESA), en junio de 2010 se traspasa a la Junta de Andalucía para fusionarse con la empresa pública andaluza Sociedad de Gestión, Financiación e Inversión Patrimonial (SOGEFINPA).
  - Se produce la transmisión de acciones de la empresa Expo Zaragoza Empresarial, S.A. por parte de la Administración General de Estado, a favor de la Comunidad Autónoma de Aragón para, destinarlas al patrimonio de la empresa de la Comunidad Autónoma Corporación Empresarial Pública de Aragón, S.L.

Como consecuencia del Acuerdo de Racionalización del Sector Público Empresarial, causaron baja en 2010 las siguientes empresas públicas:

- Se produjo la inscripción en el Registro Mercantil de la extinción de las siguientes sociedades pertenecientes al Grupo SEPI:
  - Efeestión, S.A
  - Iniexport, S.A.
  - Sociedad Estatal para el Desarrollo Tecnológico del Turismo, S.A. (SEDETTUR)
- Fusión por absorción de Infoinvest, S.A. Sociedad Unipersonal con la sociedad dependiente Ingruinsa, S.A. Sociedad Unipersonal como sociedad absorbida, mediante la cesión global de sus activos y pasivos.
- Las sociedades Astilleros Españoles, S.A. (En liquidación) y Desgasificación y Limpieza de Tanques, S.A. (En liquidación), quedaron disueltas al haber sido absorbidas por la Sociedad Izar Construcciones Navales, S.A. (En liquidación).
- La sociedad Cofivacasa actúa como sociedad absorbente en varias operaciones de fusión: absorbe a la sociedad Babcock Wilcox Española, S.A. transmitiéndose en bloque su patrimonio social, a Prerreducidos Integrados del Suroeste de España, S.A. (En liquidación) y a la empresa Soluciones Ferrolanas, S.A.
- Se lleva a cabo la fusión por absorción realizada por las sociedades pertenecientes al grupo Tragsa: Tecnologías y Servicios Agrarios, S.A.U., sociedad absorbente y Sanidad Animal y Servicios Ganaderos, S.A.U., sociedad absorbida.
- Una vez traspasadas las acciones representativas de la totalidad del capital social de la Sociedad Estatal para el Desarrollo del Diseño y la Innovación, S.A. (DDI) de titularidad de la DGPE en un 40%, del ICEX en un 30% y del CDTI en un 30% a favor de la Empresa Nacional de Innovación (ENISA) se procedió a la fusión por absorción de ENISA como sociedad absorbente y DDI como sociedad absorbida.
- Fusión por absorción de Ingeniería y Economía del Transporte, S.A., sociedad absorbente y Tecnología e Investigación Ferroviaria, S.A., absorbida.



- Una vez incorporadas la totalidad de las acciones de titularidad de la Administración General del Estado y representativas del 100% del capital social de las sociedades estatales Sociedad Estatal para Exposiciones Internacionales, S.A. y Sociedad Estatal para la Acción Cultural Exterior, S.A. a favor de la Sociedad Estatal de Conmemoraciones Culturales, S.A. se procedió a la fusión por absorción de las dos primeras sociedades mencionadas como absorbidas y de la última como absorbente que modifica su objeto social y su denominación pasando a denominarse Sociedad Estatal de Acción Cultural, S.A. (SEACSA).
- Se producen varias fusiones entre las Sociedades de Aguas una vez se incorporan las acciones titularidad de la DGPE a la sociedad que va a actuar como absorbente en cada caso:
  - Fusión por absorción de la Sociedad Estatal de la Cuenca del Norte, S.A. como sociedad absorbida y la Sociedad Estatal Aguas del Duero, S.A. como absorbente, que posteriormente modifica su objeto social y su denominación pasando a denominarse Sociedad Estatal Aguas de las Cuencas del Norte, S.A. (ACUANORTE).
  - Fusión por absorción de las sociedades estatales Aguas de la Cuenca del Guadalquivir, S.A. y Aguas de la Cuenca del Tajo, S.A. como sociedades absorbidas y la Sociedad Estatal Hidroguadiana, S.A. como sociedad absorbente, que modifica su objeto social, ampliándose su ámbito de actuación territorial y se modifica su denominación social pasando a denominarse Sociedad Estatal Aguas de las Cuencas del Sur, S.A. (ACUASUR).
  - Fusión por absorción de las sociedades estatales Aguas de la Cuenca del Segura, S.A. y Aguas del Júcar, S.A. como sociedades absorbidas y Aguas de las Cuencas Mediterráneas, S.A. como sociedad absorbente.
- Una vez incorporadas la totalidad de las acciones de titularidad de la DGPE y representativas del 100% de su capital social, de las sociedades estatales siguientes: SEIASA del Nordeste, S.A., SEIASA de la Meseta Sur, S.A. y SEIASA del Sur y Este, S.A., a favor de la sociedad SEIASA del Norte, S.A. se procedió a la fusión por absorción de las tres primeras como absorbidas y de la última como absorbente, modificándose el objeto social y ampliando su ámbito de actuación a todo el territorio nacional, pasando la Sociedad Estatal SEIASA

del Norte, S.A. a denominarse Sociedad Estatal de Infraestructuras Agrarias, s.a. (SEIASA).

En el **apartado I.5**, del informe se presenta la evolución del inventario de empresas estatales durante los últimos 10 años (**cuadro I.5.1**). En el **gráfico I.5.1** se puede observar la evolución de dicha serie con un crecimiento constante del número de empresas hasta el año 2007, en el que se alcanza un máximo de 286 empresas, para iniciar un proceso de disminución continuo y evidente, hasta situarse en 240 en el año 2010. Finalmente el **cuadro I.5.2** ofrece las variaciones, altas y bajas, de la serie cuyas causas se analizan en el **cuadro I.5.3** y **gráfico I.5.2**.

## 1. Clasificaciones

### I.1.1. Clasificación económica de las empresas estatales

Denominación social	Nombre comercial
<b>SECCIÓN A: AGRICULTURA, GANADERÍA, SILVICULTURA Y PESCA</b>	
COLONIZACION Y TRANSFORMACION AGRARIA, S.A.	CYTASA
EXPASA AGRICULTURA Y GANADERÍA, S.A.	EXPASA
LA ALMORAIMA, S.A.	LA ALMORAIMA
<b>SECCIÓN B: INDUSTRIAS EXTRACTIVAS</b>	
ENUSA INDUSTRIAS AVANZADAS, S.A.	
HULLERAS DEL NORTE S.A.	HUNOSA
MINAS DE ALMADEN Y ARRAYANES, S.A.	MAYASA
<b>SECCIÓN C: INDUSTRIA MANUFACTURERA</b>	
COMPAÑIA ESPAÑOLA DE TABACO EN RAMA, S.A.	CETARSA
EQUIPOS NUCLEARES, S.A.	ENSA
EQUIPOS TERMOMETÁLICOS, S.A.	E.T.M.
FABRICA NACIONAL DE MONEDA Y TIMBRE-REAL CASA DE LA MONEDA	F. N. M. T.
MOLYPHARMA, S.A.	
NAVANTIA, S.A.	
QUALITY FISH INDUSTRIAS PESQUERAS, S.A.	QUALITY FISH
REDALSA, S.A.	
SAINSEL SISTEMAS NAVALES, S.A.U.	SAINSEL
<b>SECCIÓN E: SUMINISTRO DE AGUA, ACTIVIDADES DE SANEAMIENTO, GESTIÓN DE RESIDUOS Y DESCONTAMINACIÓN</b>	
AGUAS DE LA CUENCA DEL EBRO, S.A.	ACUAEBRO
AGUAS DE LAS CUENCAS DEL NORTE, S.A.	
AGUAS DE LAS CUENCAS MEDITERRANEAS, S.A.	ACUAMED
CANAL DE NAVARRA S.A.	
DESORCIÓN TÉRMICA, S.A.	DESOTERMIA

Denominación social	Nombre comercial
EMPRESA NACIONAL DE RESIDUOS RADIATIVOS, S.A.	ENRESA
EMPRESA PARA LA GESTION DE RESIDUOS INDUSTRIALES, S.A.	EMGRISA
SOCIEDAD ESTATAL AGUAS DE LAS CUENCAS DEL SUR, S.A.	ACUASUR
<b>SECCIÓN F: CONSTRUCCIÓN</b>	
ABRA INDUSTRIAL, S.A.	
CONSORCIO PARA LA CONSTRUCCIÓN DEL AUDITORIO DE MÚSICA DE MÁLAGA	
EMPRESA DE TRANSFORMACION AGRARIA, S.A.	TRAGSA
GESTIONES URBANISTICAS DE LA RIOJA, S.A.	GESTUR RIOJA
INFOINVEST, S.A.	
INMOBILIARIA DE LA ZONA FRANCA DE CÁDIZ S.A.U.	
PARQUE COMERCIAL LAS SALINAS, S.A.	LAS SALINAS
PARQUE EMPRESARIAL PRINCIPADO DE ASTURIAS, S.L.	PEPA, SL
S. E. P. E.S. ENTIDAD PUBLICA EMPRESARIAL DE SUELO	S. E. P. E. S.
SOCIEDAD DE GESTIÓN DEL PROYECTO ALETAS, S.A.	
SOCIEDAD DE INFRAESTRUCTURAS Y EQUIPAMIENTOS PENITENCIARIOS, S.A.	SIEP
SOCIEDAD ESTATAL DE GESTION INMOBILIARIA DE PATRIMONIO, S.A.	SEGIPSA
SOCIEDAD ESTATAL DE INFRAESTRUCTURAS DEL TRANSPORTE TERRESTRE, S.A.	SEITT
SUELO EMPRESARIAL DEL ATLÁNTICO, S.L.	SEA, S.L.
SUELO INDUSTRIAL DE GALICIA, S.A.	SIGALSA
VIPAR PARQUE EMPRESARIAL S.L.	VIPAR
WORLD TRADE CENTER BARCELONA, S.A.	
<b>SECCIÓN G: COMERCIO AL POR MAYOR Y AL POR MENOR; REPARACIÓN DE VEHÍCULOS DE MOTOR Y MOTOCICLETAS</b>	
DEFEX, S.A.	
ENAJENACION DE MATERIALES FERROVIARIOS, S.A.	EMFESA
MUSEO NACIONAL DEL PRADO DIFUSIÓN, S.A.	MUSEO DEL PRADO DIFUSION, SAU

Denominación social	Nombre comercial
SOCIEDAD ESTATAL ESPAÑOLA P4R, S.A.	P4R
<b>SECCIÓN H: TRANSPORTE Y ALMACENAMIENTO</b>	
ADMINISTRADOR DE INFRAESTRUCTURAS FERROVIARIAS	ADIF
AENA DESARROLLO INTERNACIONAL, S.A.	AENA INTERNACIONAL
AEROPUERTOS ESPAÑOLES Y NAVEGACION AEREA	AENA
ASTURIANA DE SERVICIOS PORTUARIOS,S.L.U.	ASP
AUTORIDAD PORTUARIA DE ALICANTE	
AUTORIDAD PORTUARIA DE ALMERÍA	
AUTORIDAD PORTUARIA DE AVILES	
AUTORIDAD PORTUARIA DE BAHIA DE CADIZ	PUERTO BAHÍA DE CÁDIZ
AUTORIDAD PORTUARIA DE BALEARES	
AUTORIDAD PORTUARIA DE BARCELONA	
AUTORIDAD PORTUARIA DE BILBAO	
AUTORIDAD PORTUARIA DE CARTAGENA	
AUTORIDAD PORTUARIA DE CASTELLON	PORTCASTELLO
AUTORIDAD PORTUARIA DE CEUTA	A.P. DE CEUTA
AUTORIDAD PORTUARIA DE FERROL-SAN CIBRAO	
AUTORIDAD PORTUARIA DE GIJON	
AUTORIDAD PORTUARIA DE HUELVA	
AUTORIDAD PORTUARIA DE LA BAHIA DE ALGECIRAS	A.P.B.A.
AUTORIDAD PORTUARIA DE LA CORUÑA	
AUTORIDAD PORTUARIA DE LAS PALMAS	
AUTORIDAD PORTUARIA DE MALAGA	
AUTORIDAD PORTUARIA DE MARIN Y RIA DE PONTEVEDRA	
AUTORIDAD PORTUARIA DE MELILLA	

Denominación social	Nombre comercial
AUTORIDAD PORTUARIA DE MOTRIL	
AUTORIDAD PORTUARIA DE PASAJES	PUERTO PASAJES
AUTORIDAD PORTUARIA DE SANTA CRUZ DE TENERIFE	
AUTORIDAD PORTUARIA DE SANTANDER	
AUTORIDAD PORTUARIA DE SEVILLA	PUERTO DE SEVILLA
AUTORIDAD PORTUARIA DE TARRAGONA	
AUTORIDAD PORTUARIA DE VALENCIA	VALENCIAPORT
AUTORIDAD PORTUARIA DE VIGO	PUERTO DE VIGO
AUTORIDAD PORTUARIA DE VILLAGARCIA DE AROSA	
CENTRO DE REFERENCIA INVESTIGACIÓN, DESARROLLO E INNOVACIÓN ATM AGRUPACIÓN DE INTERESES ECONÓMICOS	CRIDA
CHRONOEXPRES, S.A.	
COMERCIAL DEL FERROCARRIL, S.A.	COMFERSA
CORREO HÍBRIDO, S.A.	
ENUSEGUR, S.A.	
ETSA DOI SRL	
EUROPEAN BULK HANDLING INSTALLATION, S.A.	E.B.H.I.
EXPRESS TRUCK, S.A.	ETSA
FERROCARRILES DE VIA ESTRECHA	FEVE
GERENCIA URBANISTICA PORT-2000	PORT-2000
LOGÍSTICA Y TRANSPORTE FERROVIARIO, S.A.	LFT
PECOVA, S.A.	
PUERTO SECO DE MADRID, S.A.	
PUERTO SECO VENTASTUR, S.A.	
PUERTOS DEL ESTADO	
REMOLCADORES DEL NOROESTE, S.A.	RENOSA

Denominación social	Nombre comercial
REMOLQUES MARITIMOS, S.A.	REMOLMAR
RENFE-OPERADORA	
SERVICIOS DOCUMENTALES DE ANDALUCIA, S.L.	SDA
SOCIEDAD ESTATAL CORREOS Y TELEGRAFOS, S.A.	CORREOS Y TELEGRAFOS
SOCIEDAD ESTATAL DE ESTIBA Y DESESTIBA DEL PUERTO DE ALCUDIA, S.A.	
SOCIEDAD ESTATAL DE ESTIBA Y DESESTIBA DEL PUERTO DE ALMERIA, S.A.	SESTIALSA
SOCIEDAD ESTATAL DE ESTIBA Y DESESTIBA DEL PUERTO DE AVILES, S.A.	
SOCIEDAD ESTATAL DE ESTIBA Y DESESTIBA DEL PUERTO DE CARTAGENA, S.A.	SESTICARSA
SOCIEDAD ESTATAL DE ESTIBA Y DESESTIBA DEL PUERTO DE CEUTA, S.A.	ESTIB CEUTA, S.A.
SOCIEDAD ESTATAL DE ESTIBA Y DESESTIBA DEL PUERTO DE FERROL, S.A.	SEYDFE
SOCIEDAD ESTATAL DE ESTIBA Y DESESTIBA DEL PUERTO DE GANDIA, S.A.	SEGASA
SOCIEDAD ESTATAL DE ESTIBA Y DESESTIBA DEL PUERTO DE GIJÓN, S.A.	GESTIBA
SOCIEDAD ESTATAL DE ESTIBA Y DESESTIBA DEL PUERTO DE IBIZA, S.A.	
SOCIEDAD ESTATAL DE ESTIBA Y DESESTIBA DEL PUERTO DE LA CORUÑA, S.A.	SESTICO
SOCIEDAD ESTATAL DE ESTIBA Y DESESTIBA DEL PUERTO DE LA LUZ Y LAS PALMAS, S.A.	SESTIBA,S.A.
SOCIEDAD ESTATAL DE ESTIBA Y DESESTIBA DEL PUERTO DE MAHON, S.A.	
SOCIEDAD ESTATAL DE ESTIBA Y DESESTIBA DEL PUERTO DE MARIN, S.A.	SESTIMAR, S.A.
SOCIEDAD ESTATAL DE ESTIBA Y DESESTIBA DEL PUERTO DE MELILLA, S.A.	SESTIMESA
SOCIEDAD ESTATAL DE ESTIBA Y DESESTIBA DEL PUERTO DE MOTRIL, S.A.	SESTIMOSA
SOCIEDAD ESTATAL DE ESTIBA Y DESESTIBA DEL PUERTO DE PALMA DE MALLORCA, S.A.	
SOCIEDAD ESTATAL DE ESTIBA Y DESESTIBA DEL PUERTO DE PASAJES, S.A.	SESPA, S.A.
SOCIEDAD ESTATAL DE ESTIBA Y DESESTIBA DEL PUERTO DE VIGO S.A.	S.E.E.D. DEL PUERTO DE VIGO
SOCIEDAD ESTATAL DE ESTIBA Y DESESTIBA DEL PUERTO DE VILLAGARCIA DE AROSA, S.A.	SESTIVA,S.A.
VALENCIA PLATAFORMA INTERMODAL Y LOGISTICA, S.A.	VPI LOGISTICA
<b>SECCIÓN I: HOSTELERÍA</b>	



Denominación social	Nombre comercial
PARADORES DE TURISMO DE ESPAÑA, S.A.	PARADORES
QUALITY FOOD INDUSTRIA ALIMENTARIA, S.A.U.	
<b>SECCIÓN J: INFORMACIÓN Y COMUNICACIONES</b>	
AGENCIA EFE, S.A.	EFE
CORPORACIÓN DE RADIO Y TELEVISIÓN ESPAÑOLA, S.A.	CORPORACIÓN RTVE
CORREOS TELECOM, S.A.	
CTI TECNOLOGÍA Y GESTIÓN, S.A.	CTI
EFE NEWS SERVICES, INC.	
EFEAGRO, S.A.	
ENTIDAD PÚBLICA EMPRESARIAL RED.ES	RED.ES
GRUPO CESCE SERVICIOS TECNOLÓGICOS AIE	
INFORMA COLOMBIA, S.A.	
INFORMA D&B (SERVIÇOS DE GESTÃO DE EMPRESAS), SOCIEDADE UNIPessoal, LDA	
INFORMA DEL PERÚ, INFORMACIÓN ECONÓMICA, S.A.	INFORMA DEL PERÚ
INFORMA, D & B, S.A.	INFORMA
INSTITUTO NACIONAL DE TECNOLOGÍAS DE LA COMUNICACIÓN, S.A.	INTECO
PORTEL EIXO ATLÁNTICO, S.R.L	
PORTEL SERVICIOS TELEMATICOS, S.A.	PORTEL
RED IBEROAMERICANA DE LOGÍSTICA Y COMERCIO, S.A.	RILCO
SERVIPOINT ANDALUCÍA, S.A.	
SOCIEDAD ESTATAL PARA LA GESTIÓN DE LA INNOVACIÓN Y LAS TECNOLOGÍAS TURÍSTICAS, S.A.	SEGITUR
<b>SECCIÓN K: ACTIVIDADES FINANCIERAS Y DE SEGUROS</b>	
AXIS PARTICIPACIONES EMPRESARIALES, SGEGR, S.A.	AXIS PARTICIPACIONES EMPRESARIALES
BANESTO ENISA SEPI DESARROLLO, FONDO DE CAPITAL RIESGO DE RÉGIMEN SIMPLIFICADO	
CESCE BRASIL SERVICIOS E GESTAO DE RISCOS, LTDA	CBRASIL SERVICIOS

Denominación social	Nombre comercial
CESCE CHILE ASEGURADORA, S.A.	CESCECHILE
CESCE FIANZAS MEXICO, S.A. DE C.V.	
CESCE MEXICO, S.A. DE C.V.	CESCEMEXICO
CESCE SERVICIOS CHILE, S.A.	
CESCE SERVICIOS, S.A. DE C.V.	
CESCEBRASIL SEGUROS DE GARANTÍAS E CRÉDITO, S.A.	CESCEBRASIL S.G.C.
CESCEBRASIL, SEGUROS DE CRÉDITO, S.A.	CESCEBRASIL
CIREX, S.A.	
COFIVACASA, S.A.	
COMPAÑÍA ARGENTINA DE SEGUROS DE CRÉDITO A LA EXPORTACIÓN, S.A.	CASCE
COMPAÑÍA ESPAÑOLA DE FINANCIACION DEL DESARROLLO COFIDES, S.A.	COFIDES
COMPAÑÍA ESPAÑOLA DE REAFIANZAMIENTO, S.A.	CERSA
COMPAÑÍA ESPAÑOLA DE SEGUROS DE CRÉDITO A LA EXPORTACION, S.A., COMPAÑÍA DE SEGUROS Y REASEGUROS	CESCE
CONSORCIO DE COMPENSACION DE SEGUROS	CCS
CONSORCIO INTERNACIONAL DE ASEGURADORAS DE CRÉDITO, S.A.	CIAC
CORPORACIÓN ALIMENTARIA QUALITY, S.A.	
EMPRESA NACIONAL DE INNOVACION, S.A.	ENISA
FESPYME, FONDO DE CAPITAL RIESGO (antes FONDICO, FCR)	
FONDO DE LIQUIDACIÓN ASICA	SAECA FONDO ASICA
FONDO ENISA, FESPYME, SEPIDES PARA LA EXPANSION DE LA PYME, FCR, DE REGIMEN SIMPLIFICADO	FONDO PYME EXPANSION
INSTITUTO DE CREDITO OFICIAL	ICO
LA MUNDIAL, C.A. VENEZOLANA DE SEGUROS DE CRÉDITO Y GARANTÍAS, S.A.	
SADIM INVERSIONES, S.A.	
SAES CAPITAL, S.A.	
SECREX, COMPAÑÍA DE SEGUROS DE CRÉDITO Y GARANTÍAS, S.A.	

Denominación social	Nombre comercial
SEPI DESARROLLO EMPRESARIAL, S.A.	SEPIDES
SEPIDES GESTION S.G.E.C.R., S.A.	
SOCIEDAD ANONIMA ESTATAL DE CAUCION AGRARIA	SAECA
SOCIEDAD ESTATAL DE PARTICIPACIONES INDUSTRIALES	SEPI
SOCIEDAD PARA EL DESARROLLO INDUSTRIAL DE EXTREMADURA, S.A.	SODIEX
VIGO ACTIVO SOCIEDAD DE CAPITAL RIESGO DE RÉGIMEN SIMPLIFICADO, S.A.	VIGO ACTIVO
<b>SECCIÓN L: ACTIVIDADES INMOBILIARIAS</b>	
APARCAMIENTO ZONA FRANCA S.L.	AZF
APARCAMIENTOS SUBTERRANEOS DE VIGO, S.L.	
CENTRO INTERMODAL DE LOGISTICA, S.A.	CILSA
CENTROS LOGISTICOS AEROPORTUARIOS, S.A.	
FIDALIA, S.A.	
INMOBILIARIA DE PROMOCIONES Y ARRIENDOS, S.A.	IMPROASA
MERCADOS CENTRALES DE ABASTECIMIENTO DE ALGECIRAS, S.A.	MERCALGECIRAS
MERCADOS CENTRALES DE ABASTECIMIENTO DE ASTURIAS, S.A.	MERCASTURIAS
MERCADOS CENTRALES DE ABASTECIMIENTO DE BADAJOZ, S.A.	MERCABADAJOZ
MERCADOS CENTRALES DE ABASTECIMIENTO DE LAS PALMAS, S.A.	MERCALASPALMAS
MERCADOS CENTRALES DE ABASTECIMIENTO DE MALAGA, S.A.	MERCAMALAGA
MERCADOS CENTRALES DE ABASTECIMIENTO, S.A.	MERCASA
OLYMPIC MOLL, S.A.	
SEPES URBANA EN LIQUIDACIÓN, S.A.	
SOCIEDAD PÚBLICA DE ALQUILER, S.A.	
<b>SECCIÓN M: ACTIVIDADES PROFESIONALES CIENTÍFICAS Y TÉCNICAS</b>	
DBK,S.A.	DBK
DISEÑO Y TECNOLOGÍA MICROELECTRÓNICA, AIE	D+T MICROELECTRÓNICA

Denominación social	Nombre comercial
ENUSA-ENWESA AIE	
ENWESA OPERACIONES, S.A.	ENWESA
INECO DO BRASIL ENGENHARIA E ECONOMÍA DO TRANSPORTE, S.L.	
INFRAESTRUCTURAS Y EQUIPAMIENTOS HISPALENSES, S.A.	INFEHSA
INGENIERIA DE SISTEMAS PARA LA DEFENSA DE ESPAÑA, S.A.	ISDEFE
INGENIERIA Y ECONOMIA DEL TRANSPORTE, S.A.	INECO
INGENIERIA Y SERVICIOS AEROESPACIALES, S.A.	INSA
LOGIRAIL, S.A. (antes COIN ASESORES, S.A.)	
S.A. DE ELECTRÓNICA SUBMARINA	SAES
SISTEMAS TECNICOS DE LOTERIAS DEL ESTADO, S.A.	S.T.L.
SOCIEDAD ASTURIANA DE DIVERSIFICACIÓN MINERA, S.A.	SADIM
SOCIEDAD ESPAÑOLA DE ESTUDIOS PARA LA COMUNICACION FIJA A TRAVES DEL ESTRECHO DE GIBRALTAR, S.A.	SECEGSA
SOCIEDAD ESTATAL DE INFRAESTRUCTURAS AGRARIAS, S.A.	SEIASA
TECNOLOGIAS Y SERVICIOS AGRARIOS, S.A.	TRAGSATEC
TECONMA, S.A.	
<b>SECCIÓN N: ACTIVIDADES ADMINISTRATIVAS Y SERVICIOS AUXILIARES</b>	
SOCIEDAD GENERAL DE LAS BAHÍAS DE CÁDIZ Y ALGECIRAS, S.A.	SOGEBAC, S.A.
<b>SECCIÓN O: ADMINISTRACIÓN PÚBLICA Y DEFENSA; SEGURIDAD SOCIAL OBLIGATORIA</b>	
CENTRO PARA EL DESARROLLO TECNOLOGICO INDUSTRIAL	CDTI
CONSORCIO DE LA ZONA FRANCA DE CÁDIZ	ZONA FRANCA CÁDIZ
CONSORCIO DE LA ZONA FRANCA DE GRAN CANARIA	
CONSORCIO DE LA ZONA FRANCA DE SANTA CRUZ DE TENERIFE	
CONSORCIO DE LA ZONA FRANCA DE VIGO	
GERENCIA DEL SECTOR DE LA CONSTRUCCIÓN NAVAL	
INSTITUTO PARA LA DIVERSIFICACION Y AHORRO DE LA ENERGIA	IDAE

Denominación social	Nombre comercial
SOCIEDAD DE SALVAMENTO Y SEGURIDAD MARITIMA	SASEMAR
SOCIEDAD ESTATAL PARA LA PROMOCIÓN Y ATRACCIÓN DE INVERSIONES EXTERIORES, S.A.	INVEST IN SPAIN
<b>SECCIÓN P: EDUCACIÓN</b>	
SERVICIOS Y ESTUDIOS PARA LA NAVEGACIÓN AÉREA Y LA SEGURIDAD AERONÁUTICA, S.A.	SENASA
<b>SECCIÓN R: ACTIVIDADES ARTÍSTICAS, RECREATIVAS Y DE ENTRETENIMIENTO</b>	
CONSORCIO VALENCIA 2007	
HIPÓDROMO DE LA ZARZUELA, S.A.	
LOTERIAS Y APUESTAS DEL ESTADO	LAE
SOCIEDAD ESTATAL DE ACCIÓN CULTURAL, S.A.	
<b>SIN ACTIVIDAD ECONÓMICA</b>	
AGRUMINSA, S.A.	
AHV-ENSIDESA CAPITAL, S.A.	AHV-ENSIDESA CAPITAL
ALIMENTOS Y ACEITES, S.A.	ALYCESA
APROTEC, S.A.	
BARCELONA HOLDING OLIMPICO, S.A.	HOLSA
COMPAÑÍA DE APLICACIONES TECNOLÓGICAS DE GALICIA, S.L.	
COMPAÑÍA DE LOS FERROCARRILES DE MADRID A ZARAGOZA Y ALICANTE, S.A. (EN LIQUIDACION)	
COMPAÑÍA DEL FERROCARRIL CENTRAL DE ARAGON, S.A. (EN LIQUIDACION)	
CONSORCIO RIO SAN PEDRO	
ENTE PÚBLICO DE RADIOTELEVISIÓN ESPAÑOLA (en liquidación)	RTVE
FONDO EURO-ICO, FONDO DE CAPITAL RIESGO (EN LIQUIDACIÓN)	
IZAR CONSTRUCCIONES NAVALES, S.A. (EN LIQUIDACIÓN)	IZAR
PROGRAMAS Y EXPLOTACIONES DE RADIODIFUSION, S.A.	PROERSA
QUALITY SERVICE GESTIÓN DE SERVICIOS INTEGRALES, S.A.U.	QUALITY SERVICE G.S.I., S.A.U
RADIO NACIONAL DE ESPAÑA, S.A. (en liquidación)	RNE

Denominación social	Nombre comercial
REICASTRO, S.A., EN LIQUIDACIÓN	REICASTRO
RUMASA, S.A.	
SDAD. ESTATAL PARA LA EJECUCION DE PROGRAMAS Y ACTUACIONES CONMEMORATIVAS DEL V CENTENARIO DEL DESCUBRIMIENTO DE AMERICA SA (EN LIQUIDACION)	V CENTENARIO (EN LIQUIDACION)
SOCIEDAD ESTATAL DE ESTIBA Y DESESTIBA DEL PUERTO DE SAN SEBASTIAN DE LA GOMERA, S.A.	SESTIGA
SOCIEDAD ESTATAL DE ESTIBA Y DESESTIBA DEL PUERTO LA ESTACA DE EL HIERRO, S.A.	SESTIHIERRO
SOCIEDAD PARA EL DESARROLLO INDUSTRIAL DE ANDALUCIA, S.A.	SODIAN
TECNOLOGIA, ARQUITECTURA Y SISTEMAS, S.A.	TARSIS
TELEVISION ESPAÑOLA, S.A. (en liquidación)	TVE

### I.1.1. Clasificación económica de las empresas estatales

Secciones CNAE	Número de entidades	Porcentaje
Sección A: Agricultura, ganadería, silvicultura y pesca	3	1,25
Sección B: Industrias extractivas	3	1,25
Sección C: Industria manufacturera	9	3,75
Sección E: Suministro de agua, actividades de saneamiento, gestión de residuos y descontaminación	8	3,33
Sección F: Construcción	17	7,08
Sección G: Comercio al por mayor y al por menor; reparación de vehículos de motor y motocicletas	4	1,67
Sección H: Transporte y almacenamiento	72	30,00
Sección I: Hostelería	2	0,83
Sección J: Información y comunicaciones	18	7,50
Sección K: Actividades financieras y de seguros	34	14,17
Sección L: Actividades inmobiliarias	15	6,25
Sección M: Actividades profesionales científicas y técnicas	17	7,08
Sección N: Actividades administrativas y servicios auxiliares	1	0,42
Sección O: Administración pública y defensa; Seguridad Social obligatoria	9	3,75
Sección P: Educación	1	0,42
Sección R: Actividades artísticas, recreativas y de entretenimiento	4	1,67
Sin actividad económica	23	9,58
<b>Total</b>	<b>240</b>	<b>100,00</b>

### I.1.1. Clasificación económica de las empresas estatales

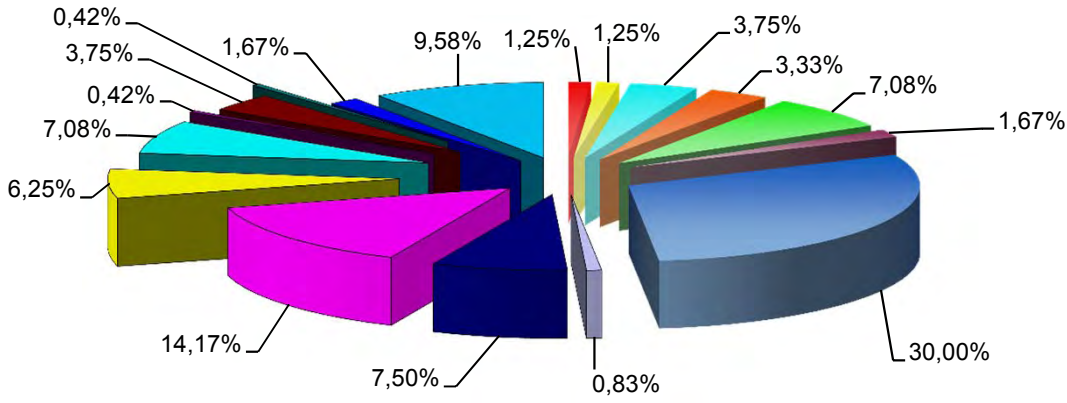

- Sección A: Agricultura, ganadería, silvicultura y pesca
- Sección B: Industrias extractivas
- Sección C: Industria manufacturera
- Sección E: Suministro de agua, actividades de saneamiento, gestión de residuos y descontaminación
- Sección F: Construcción
- Sección G: Comercio al por mayor y al por menor; reparación de vehículos de motor y motocicletas
- Sección H: Transporte y almacenamiento
- Sección I: Hostelería
- Sección J: Información y comunicaciones
- Sección K: Actividades financieras y de seguros
- Sección L: Actividades inmobiliarias
- Sección M: Actividades profesionales científicas y técnicas
- Sección N: Actividades administrativas y servicios auxiliares
- Sección O: Administración pública y defensa; Seguridad Social obligatoria
- Sección P: Educación
- Sección R: Actividades artísticas, recreativas y de entretenimiento
- Sin actividad económica



## I.1.2. Clasificación jurídica de las empresas estatales

Denominación social	Nombre comercial
<b>SOCIEDADES MERCANTILES ESTATALES Y ASIMILADAS, artículo 2.1.e) LGP</b>	
ABRA INDUSTRIAL, S.A.	
AENA DESARROLLO INTERNACIONAL, S.A.	AENA INTERNACIONAL
AGENCIA EFE, S.A.	EFE
AGRUMINSA, S.A.	
AGUAS DE LA CUENCA DEL EBRO, S.A.	ACUAEBRO
AGUAS DE LAS CUENCAS DEL NORTE, S.A.	
AGUAS DE LAS CUENCAS MEDITERRANEAS, S.A.	ACUAMED
AHV-ENSIDESA CAPITAL, S.A.	AHV-ENSIDESA CAPITAL
ALIMENTOS Y ACEITES, S.A.	ALYCESA
APARCAMIENTO ZONA FRANCA S.L.	AZF
APARCAMIENTOS SUBTERRANEOS DE VIGO, S.L.	
APROTEC, S.A.	
ASTURIANA DE SERVICIOS PORTUARIOS,S.L.U.	ASP
AXIS PARTICIPACIONES EMPRESARIALES, SGEGR, S.A.	AXIS PARTICIPACIONES EMPRESARIALES
BARCELONA HOLDING OLIMPICO, S.A.	HOLSA
CANAL DE NAVARRA S.A.	
CENTRO DE REFERENCIA INVESTIGACIÓN, DESARROLLO E INNOVACIÓN ATM AGRUPACIÓN DE INTERESES ECONÓMICOS	CRIDA
CENTRO INTERMODAL DE LOGISTICA, S.A.	CILSA
CENTROS LOGISTICOS AEROPORTUARIOS, S.A.	
CESCE BRASIL SERVICIOS E GESTAO DE RISCOS, LTDA	CBRASIL SERVICIOS
CESCE CHILE ASEGURADORA, S.A.	CESCECHILE
CESCE FIANZAS MEXICO, S.A. DE C.V.	
CESCE MEXICO, S.A. DE C.V.	CESCEMEXICO

Denominación social	Nombre comercial
CESCE SERVICIOS CHILE, S.A.	
CESCE SERVICIOS, S.A. DE C.V.	
CESCEBRASIL SEGUROS DE GARANTÍAS E CRÉDITO, S.A.	CESCEBRASIL S.G.C.
CESCEBRASIL, SEGUROS DE CRÉDITO, S.A.	CESCEBRASIL
CHRONOEXPRES, S.A.	
CIREX, S.A.	
COFIVACASA, S.A.	
COLONIZACION Y TRANSFORMACION AGRARIA, S.A.	CYTASA
COMERCIAL DEL FERROCARRIL, S.A.	COMFERSA
COMPAÑÍA ARGENTINA DE SEGUROS DE CRÉDITO A LA EXPORTACIÓN, S.A.	CASCE
COMPAÑÍA DE APLICACIONES TECNOLÓGICAS DE GALICIA, S.L.	
COMPAÑÍA DE LOS FERROCARRILES DE MADRID A ZARAGOZA Y ALICANTE, S.A. (EN LIQUIDACION)	
COMPAÑÍA DEL FERROCARRIL CENTRAL DE ARAGON, S.A. (EN LIQUIDACION)	
COMPAÑÍA ESPAÑOLA DE FINANCIACION DEL DESARROLLO COFIDES, S.A.	COFIDES
COMPAÑÍA ESPAÑOLA DE REAFIANZAMIENTO, S.A.	CERSA
COMPAÑÍA ESPAÑOLA DE SEGUROS DE CRÉDITO A LA EXPORTACION, S.A., COMPAÑÍA DE SEGUROS Y REASEGUROS	CESCE
COMPAÑÍA ESPAÑOLA DE TABACO EN RAMA, S.A.	CETARSA
CONSORCIO INTERNACIONAL DE ASEGURADORAS DE CRÉDITO, S.A.	CIAC
CONSORCIO RIO SAN PEDRO	
CORPORACIÓN ALIMENTARIA QUALITY, S.A.	
CORPORACIÓN DE RADIO Y TELEVISIÓN ESPAÑOLA, S.A.	CORPORACIÓN RTVE
CORREO HÍBRIDO, S.A.	
CORREOS TELECOM, S.A.	
CTI TECNOLOGÍA Y GESTIÓN, S.A.	CTI
DBK,S.A.	DBK

Denominación social	Nombre comercial
DEFEX, S.A.	
DESORCIÓN TÉRMICA, S.A.	DESOTERMIA
DISEÑO Y TECNOLOGÍA MICROELECTRÓNICA, AIE	D+T MICROELECTRÓNICA
EFE NEWS SERVICES, INC.	
EFEAGRO, S.A.	
EMPRESA DE TRANSFORMACION AGRARIA, S.A.	TRAGSA
EMPRESA NACIONAL DE INNOVACION, S.A.	ENISA
EMPRESA NACIONAL DE RESIDUOS RADIACTIVOS, S.A.	ENRESA
EMPRESA PARA LA GESTION DE RESIDUOS INDUSTRIALES, S.A.	EMGRISA
ENAJENACION DE MATERIALES FERROVIARIOS, S.A.	EMFESA
ENUSA INDUSTRIAS AVANZADAS, S.A.	
ENUSA-ENWESA AIE	
ENUSEGUR, S.A.	
ENWESA OPERACIONES, S.A.	ENWESA
EQUIPOS NUCLEARES, S.A.	ENSA
EQUIPOS TERMOMETÁLICOS, S.A.	E.T.M.
ETSA DOI SRL	
EUROPEAN BULK HANDLING INSTALLATION, S.A.	E.B.H.I.
EXPASA AGRICULTURA Y GANADERÍA, S.A.	EXPASA
EXPRESS TRUCK, S.A.	ETSA
FIDALIA, S.A.	
GERENCIA URBANISTICA PORT-2000	PORT-2000
GESTIONES URBANISTICAS DE LA RIOJA, S.A.	GESTUR RIOJA
GRUPO CESCE SERVICIOS TECNOLÓGICOS AIE	
HIPÓDROMO DE LA ZARZUELA, S.A.	

Denominación social	Nombre comercial
HULLERAS DEL NORTE S.A.	HUNOSA
INECO DO BRASIL ENGENHARIA E ECONOMIA DO TRANSPORTE, S.L.	
INFOINVEST, S.A.	
INFORMA COLOMBIA, S.A.	
INFORMA D&B (SERVIÇOS DE GESTÃO DE EMPRESAS), SOCIEDADE UNIPESSOAL, LDA	
INFORMA DEL PERÚ, INFORMACIÓN ECONÓMICA, S.A.	INFORMA DEL PERÚ
INFORMA, D & B, S.A.	INFORMA
INFRAESTRUCTURAS Y EQUIPAMIENTOS HISPALENSES, S.A.	INFEHSA
INGENIERIA DE SISTEMAS PARA LA DEFENSA DE ESPAÑA, S.A.	ISDEFE
INGENIERIA Y ECONOMIA DEL TRANSPORTE, S.A.	INECO
INGENIERIA Y SERVICIOS AEROSPAZIALES, S.A.	INSA
INMOBILIARIA DE LA ZONA FRANCA DE CÁDIZ S.A.U.	
INMOBILIARIA DE PROMOCIONES Y ARRIENDOS, S.A.	IMPROASA
INSTITUTO NACIONAL DE TECNOLOGÍAS DE LA COMUNICACIÓN, S.A.	INTECO
IZAR CONSTRUCCIONES NAVALES, S.A. (EN LIQUIDACIÓN)	IZAR
LA ALMORAIMA, S.A.	LA ALMORAIMA
LA MUNDIAL, C.A. VENEZOLANA DE SEGUROS DE CRÉDITO Y GARANTÍAS, S.A.	
LOGIRAIL, S.A. (antes COIN ASESORES, S.A.)	
LOGÍSTICA Y TRANSPORTE FERROVIARIO, S.A.	LFT
MERCADOS CENTRALES DE ABASTECIMIENTO DE ALGECIRAS, S.A.	MERCALGECIRAS
MERCADOS CENTRALES DE ABASTECIMIENTO DE ASTURIAS, S.A.	MERCASTURIAS
MERCADOS CENTRALES DE ABASTECIMIENTO DE BADAJOZ, S.A.	MERCABADAJOZ
MERCADOS CENTRALES DE ABASTECIMIENTO DE LAS PALMAS, S.A.	MERCALASPALMAS
MERCADOS CENTRALES DE ABASTECIMIENTO DE MALAGA, S.A.	MERCAMALAGA
MERCADOS CENTRALES DE ABASTECIMIENTO, S.A.	MERCASA

Denominación social	Nombre comercial
MINAS DE ALMADEN Y ARRAYANES, S.A.	MAYASA
MOLYPHARMA, S.A.	
MUSEO NACIONAL DEL PRADO DIFUSIÓN, S.A.	MUSEO DEL PRADO DIFUSION, SAU
NAVANTIA, S.A.	
OLYMPIC MOLL, S.A.	
PARADORES DE TURISMO DE ESPAÑA, S.A.	PARADORES
PARQUE COMERCIAL LAS SALINAS, S.A.	LAS SALINAS
PARQUE EMPRESARIAL PRINCIPADO DE ASTURIAS, S.L.	PEPA, SL
PECOVA, S.A.	
PORTEL EIXO ATLÁNTICO, S.R.L	
PORTEL SERVICIOS TELEMATICOS, S.A.	PORTEL
PROGRAMAS Y EXPLOTACIONES DE RADIODIFUSION, S.A.	PROERSA
PUERTO SECO DE MADRID, S.A.	
PUERTO SECO VENTASTUR, S.A.	
QUALITY FISH INDUSTRIAS PESQUERAS, S.A.	QUALITY FISH
QUALITY FOOD INDUSTRIA ALIMENTARIA, S.A.U.	
QUALITY SERVICE GESTIÓN DE SERVICIOS INTEGRALES, S.A.U.	QUALITY SERVICE G.S.I., S.A.U
RADIO NACIONAL DE ESPAÑA, S.A. (en liquidación)	RNE
RED IBEROAMERICANA DE LOGÍSTICA Y COMERCIO, S.A.	RILCO
REDALSA, S.A.	
REICASTRO, S.A., EN LIQUIDACIÓN	REICASTRO
REMOLCADORES DEL NOROESTE, S.A.	RENOSA
REMOLQUES MARITIMOS, S.A.	REMOLMAR
RUMASA, S.A.	
S.A. DE ELECTRÓNICA SUBMARINA	SAES

Denominación social	Nombre comercial
SADIM INVERSIONES, S.A.	
SAES CAPITAL, S.A.	
SAINSEL SISTEMAS NAVALES, S.A.U.	SAINSEL
SDAD. ESTATAL PARA LA EJECUCION DE PROGRAMAS Y ACTUACIONES CONMEMORATIVAS DEL V CENTENARIO DEL DESCUBRIMIENTO DE AMERICA SA (EN LIQUIDACION)	V CENTENARIO (EN LIQUIDACION)
SECREX, COMPAÑÍA DE SEGUROS DE CRÉDITO Y GARANTÍAS, S.A.	
SEPES URBANA EN LIQUIDACIÓN, S.A.	
SEPI DESARROLLO EMPRESARIAL, S.A.	SEPIDES
SEPIDES GESTION S.G.E.C.R., S.A.	
SERVICIOS DOCUMENTALES DE ANDALUCIA, S.L.	SDA
SERVICIOS Y ESTUDIOS PARA LA NAVEGACIÓN AÉREA Y LA SEGURIDAD AERONÁUTICA, S.A.	SENASA
SERVIPORT ANDALUCÍA, S.A.	
SISTEMAS TECNICOS DE LOTERIAS DEL ESTADO, S.A.	S.T.L.
SOCIEDAD ANONIMA ESTATAL DE CAUCION AGRARIA	SAECA
SOCIEDAD ASTURIANA DE DIVERSIFICACIÓN MINERA, S.A.	SADIM
SOCIEDAD DE GESTIÓN DEL PROYECTO ALETAS, S.A.	
SOCIEDAD DE INFRAESTRUCTURAS Y EQUIPAMIENTOS PENITENCIARIOS, S.A.	SIEP
SOCIEDAD ESPAÑOLA DE ESTUDIOS PARA LA COMUNICACION FIJA A TRAVES DEL ESTRECHO DE GIBRALTAR, S.A.	SECEGSA
SOCIEDAD ESTATAL AGUAS DE LAS CUENCAS DEL SUR, S.A.	ACUASUR
SOCIEDAD ESTATAL CORREOS Y TELEGRAFOS, S.A.	CORREOS Y TELEGRAFOS
SOCIEDAD ESTATAL DE ACCIÓN CULTURAL, S.A.	
SOCIEDAD ESTATAL DE ESTIBA Y DESESTIBA DEL PUERTO DE ALCUDIA, S.A.	
SOCIEDAD ESTATAL DE ESTIBA Y DESESTIBA DEL PUERTO DE ALMERIA, S.A.	SESTIALSA
SOCIEDAD ESTATAL DE ESTIBA Y DESESTIBA DEL PUERTO DE AVILES, S.A.	
SOCIEDAD ESTATAL DE ESTIBA Y DESESTIBA DEL PUERTO DE CARTAGENA, S.A.	SESTICARSA
SOCIEDAD ESTATAL DE ESTIBA Y DESESTIBA DEL PUERTO DE CEUTA, S.A.	ESTIB CEUTA, S.A.

Denominación social	Nombre comercial
SOCIEDAD ESTATAL DE ESTIBA Y DESESTIBA DEL PUERTO DE FERROL, S.A.	SEYDFE
SOCIEDAD ESTATAL DE ESTIBA Y DESESTIBA DEL PUERTO DE GANDIA, S.A.	SEGASA
SOCIEDAD ESTATAL DE ESTIBA Y DESESTIBA DEL PUERTO DE GIJÓN, S.A.	GESTIBA
SOCIEDAD ESTATAL DE ESTIBA Y DESESTIBA DEL PUERTO DE IBIZA, S.A.	
SOCIEDAD ESTATAL DE ESTIBA Y DESESTIBA DEL PUERTO DE LA CORUÑA, S.A.	SESTICO
SOCIEDAD ESTATAL DE ESTIBA Y DESESTIBA DEL PUERTO DE LA LUZ Y LAS PALMAS, S.A.	SESTIBA,S.A.
SOCIEDAD ESTATAL DE ESTIBA Y DESESTIBA DEL PUERTO DE MAHON, S.A.	
SOCIEDAD ESTATAL DE ESTIBA Y DESESTIBA DEL PUERTO DE MARIN, S.A.	SESTIMAR, S.A.
SOCIEDAD ESTATAL DE ESTIBA Y DESESTIBA DEL PUERTO DE MELILLA, S.A.	SESTIMESA
SOCIEDAD ESTATAL DE ESTIBA Y DESESTIBA DEL PUERTO DE MOTRIL, S.A.	SESTIMOSA
SOCIEDAD ESTATAL DE ESTIBA Y DESESTIBA DEL PUERTO DE PALMA DE MALLORCA, S.A.	
SOCIEDAD ESTATAL DE ESTIBA Y DESESTIBA DEL PUERTO DE PASAJES, S.A.	SESPA, S.A.
SOCIEDAD ESTATAL DE ESTIBA Y DESESTIBA DEL PUERTO DE SAN SEBASTIAN DE LA GOMERA, S.A.	SESTIGA
SOCIEDAD ESTATAL DE ESTIBA Y DESESTIBA DEL PUERTO DE VIGO S.A.	S.E.E.D. DEL PUERTO DE VIGO
SOCIEDAD ESTATAL DE ESTIBA Y DESESTIBA DEL PUERTO DE VILLAGARCIA DE AROSA, S.A.	SESTIVA,S.A.
SOCIEDAD ESTATAL DE ESTIBA Y DESESTIBA DEL PUERTO LA ESTACA DE EL HIERRO, S.A.	SESTIHIERRO
SOCIEDAD ESTATAL DE GESTION INMOBILIARIA DE PATRIMONIO, S.A.	SEGIPSA
SOCIEDAD ESTATAL DE INFRAESTRUCTURAS AGRARIAS, S.A.	SEIASA
SOCIEDAD ESTATAL DE INFRAESTRUCTURAS DEL TRANSPORTE TERRESTRE, S.A.	SEITT
SOCIEDAD ESTATAL ESPAÑOLA P4R, S.A.	P4R
SOCIEDAD ESTATAL PARA LA GESTIÓN DE LA INNOVACIÓN Y LAS TECNOLOGÍAS TURÍSTICAS, S.A.	SEGITUR
SOCIEDAD ESTATAL PARA LA PROMOCIÓN Y ATRACCIÓN DE INVERSIONES EXTERIORES, S.A.	INVEST IN SPAIN
SOCIEDAD GENERAL DE LAS BAHÍAS DE CÁDIZ Y ALGECIRAS, S.A.	SOGEBAC, S.A.
SOCIEDAD PARA EL DESARROLLO INDUSTRIAL DE ANDALUCIA, S.A.	SODIAN
SOCIEDAD PARA EL DESARROLLO INDUSTRIAL DE EXTREMADURA, S.A.	SODIEX

Denominación social	Nombre comercial
SOCIEDAD PÚBLICA DE ALQUILER, S.A.	
SUELO EMPRESARIAL DEL ATLÁNTICO, S.L.	SEA, S.L.
SUELO INDUSTRIAL DE GALICIA, S.A.	SIGALSA
TECNOLOGIA, ARQUITECTURA Y SISTEMAS, S.A.	TARSIS
TECNOLOGIAS Y SERVICIOS AGRARIOS, S.A.	TRAGSATEC
TECONMA, S.A.	
TELEVISION ESPAÑOLA, S.A. (en liquidación)	TVE
VALENCIA PLATAFORMA INTERMODAL Y LOGISTICA, S.A.	VPI LOGISTICA
VIGO ACTIVO SOCIEDAD DE CAPITAL RIESGO DE RÉGIMEN SIMPLIFICADO, S.A.	VIGO ACTIVO
VIPAR PARQUE EMPRESARIAL S.L.	VIPAR
WORLD TRADE CENTER BARCELONA, S.A.	
<b>ENTIDADES PÚBLICAS EMPRESARIALES, artículo 2.1.c) LGP</b>	
ADMINISTRADOR DE INFRAESTRUCTURAS FERROVIARIAS	ADIF
AEROPUERTOS ESPAÑOLES Y NAVEGACION AEREA	AENA
CENTRO PARA EL DESARROLLO TECNOLOGICO INDUSTRIAL	CDTI
CONSORCIO DE COMPENSACION DE SEGUROS	CCS
ENTIDAD PÚBLICA EMPRESARIAL RED.ES	RED.ES
FABRICA NACIONAL DE MONEDA Y TIMBRE-REAL CASA DE LA MONEDA	F. N. M. T.
FERROCARRILES DE VIA ESTRECHA	FEVE
GERENCIA DEL SECTOR DE LA CONSTRUCCIÓN NAVAL	
INSTITUTO DE CREDITO OFICIAL	ICO
INSTITUTO PARA LA DIVERSIFICACION Y AHORRO DE LA ENERGIA	IDAE
LOTERIAS Y APUESTAS DEL ESTADO	LAE
RENFE-OPERADORA	
S. E. P. E.S. ENTIDAD PUBLICA EMPRESARIAL DE SUELO	S. E. P. E. S.



Denominación social	Nombre comercial
SOCIEDAD DE SALVAMENTO Y SEGURIDAD MARITIMA	SASEMAR
<b>OTRAS ENTIDADES ESTATALES DE DERECHO PÚBLICO, artículo 2.1.g) LGP</b>	
AUTORIDAD PORTUARIA DE ALICANTE	
AUTORIDAD PORTUARIA DE ALMERÍA	
AUTORIDAD PORTUARIA DE AVILES	
AUTORIDAD PORTUARIA DE BAHIA DE CADIZ	PUERTO BAHÍA DE CÁDIZ
AUTORIDAD PORTUARIA DE BALEARES	
AUTORIDAD PORTUARIA DE BARCELONA	
AUTORIDAD PORTUARIA DE BILBAO	
AUTORIDAD PORTUARIA DE CARTAGENA	
AUTORIDAD PORTUARIA DE CASTELLON	PORTCASTELLO
AUTORIDAD PORTUARIA DE CEUTA	A.P. DE CEUTA
AUTORIDAD PORTUARIA DE FERROL-SAN CIBRAO	
AUTORIDAD PORTUARIA DE GIJON	
AUTORIDAD PORTUARIA DE HUELVA	
AUTORIDAD PORTUARIA DE LA BAHIA DE ALGECIRAS	A.P.B.A.
AUTORIDAD PORTUARIA DE LA CORUÑA	
AUTORIDAD PORTUARIA DE LAS PALMAS	
AUTORIDAD PORTUARIA DE MALAGA	
AUTORIDAD PORTUARIA DE MARIN Y RIA DE PONTEVEDRA	
AUTORIDAD PORTUARIA DE MELILLA	
AUTORIDAD PORTUARIA DE MOTRIL	
AUTORIDAD PORTUARIA DE PASAJES	PUERTO PASAJES
AUTORIDAD PORTUARIA DE SANTA CRUZ DE TENERIFE	
AUTORIDAD PORTUARIA DE SANTANDER	

Denominación social	Nombre comercial
AUTORIDAD PORTUARIA DE SEVILLA	PUERTO DE SEVILLA
AUTORIDAD PORTUARIA DE TARRAGONA	
AUTORIDAD PORTUARIA DE VALENCIA	VALENCIAPORT
AUTORIDAD PORTUARIA DE VIGO	PUERTO DE VIGO
AUTORIDAD PORTUARIA DE VILLAGARCIA DE AROSA	
CONSORCIO DE LA ZONA FRANCA DE CÁDIZ	ZONA FRANCA CÁDIZ
CONSORCIO DE LA ZONA FRANCA DE GRAN CANARIA	
CONSORCIO DE LA ZONA FRANCA DE SANTA CRUZ DE TENERIFE	
CONSORCIO DE LA ZONA FRANCA DE VIGO	
ENTE PÚBLICO DE RADIOTELEVISIÓN ESPAÑOLA (en liquidación)	RTVE
PUERTOS DEL ESTADO	
SOCIEDAD ESTATAL DE PARTICIPACIONES INDUSTRIALES	SEPI
<b>FONDOS CARENTES DE PERSONALIDAD JURÍDICA, artículo 2.2. LGP</b>	
BANESTO ENISA SEPI DESARROLLO, FONDO DE CAPITAL RIESGO DE RÉGIMEN SIMPLIFICADO	
FESPYME, FONDO DE CAPITAL RIESGO (antes FONDICO, FCR)	
FONDO DE LIQUIDACIÓN ASICA	SAECA FONDO ASICA
FONDO ENISA, FESPYME, SEPIDES PARA LA EXPANSION DE LA PYME, FCR, DE REGIMEN SIMPLIFICADO	FONDO PYME EXPANSION
FONDO EURO-ICO, FONDO DE CAPITAL RIESGO (EN LIQUIDACIÓN)	
<b>CONSORCIOS DEL SECTOR PÚBLICO ESTATAL, artículo 2.1.h) LGP</b>	
CONSORCIO PARA LA CONSTRUCCIÓN DEL AUDITORIO DE MÚSICA DE MÁLAGA	
CONSORCIO VALENCIA 2007	

### I.1.2. Clasificación jurídica del inventario de empresas estatales

Forma jurídica	2010		2009	
	Número de entidades	Porcentaje	Número de entidades	Porcentaje
Sociedades mercantiles estatales	184	76,67	209	79,17
Entidades públicas empresariales	14	5,83	14	5,30
Otras entidades estatales de derecho público	35	14,58	35	13,26
Fondos carentes de personalidad jurídica	5	2,08	4	1,52
Consortios	2	0,83	2	0,76
<b>Total</b>	<b>240</b>	<b>100,00</b>	<b>264</b>	<b>100,00</b>

### I.1.3. Distribución de las empresas estatales por secciones de actividad y forma jurídica

<b>Forma jurídica</b>	Sociedades mercantiles estatales	Entidades públicas empresariales	Otras entidades estatales de derecho público	Fondos carentes de personalidad jurídica	Consortios	<b>Total número de entidades</b>
<b>Secciones CNAE</b>						
<b>Sección A:</b> Agricultura, ganadería, silvicultura y pesca	3					3
<b>Sección B:</b> Industrias extractivas	3					3
<b>Sección C:</b> Industria manufacturera	8	1				9
<b>Sección E:</b> Suministro de agua, actividades de saneamiento, gestión de residuos y descontaminación	8					8
<b>Sección F:</b> Construcción	15	1			1	17
<b>Sección G:</b> Comercio al por mayor y al por menor; reparación de vehículos de motor y motocicletas	4					4
<b>Sección H:</b> Transporte y almacenamiento	39	4	29			72
<b>Sección I:</b> Hostelería	2					2
<b>Sección J:</b> Información y comunicaciones	17	1				18
<b>Sección K:</b> Actividades financieras y de seguros	27	2	1	4		34
<b>Sección L:</b> Actividades inmobiliarias	15					15
<b>Sección M:</b> Actividades profesionales científicas y técnicas	17					17
<b>Sección N:</b> Actividades administrativas y servicios auxiliares	1					1
<b>Sección O:</b> Administración pública y defensa; Seguridad Social obligatoria	1	4	4			9
<b>Sección P:</b> Educación	1					1
<b>Sección R:</b> Actividades artísticas, recreativas y de entretenimiento	2	1			1	4
Sin actividad económica	21		1	1		23
<b>Total entidades</b>	<b>184</b>	<b>14</b>	<b>35</b>	<b>5</b>	<b>2</b>	<b>240</b>

## I.1.2. Clasificación jurídica de las empresas estatales

Número de entidades

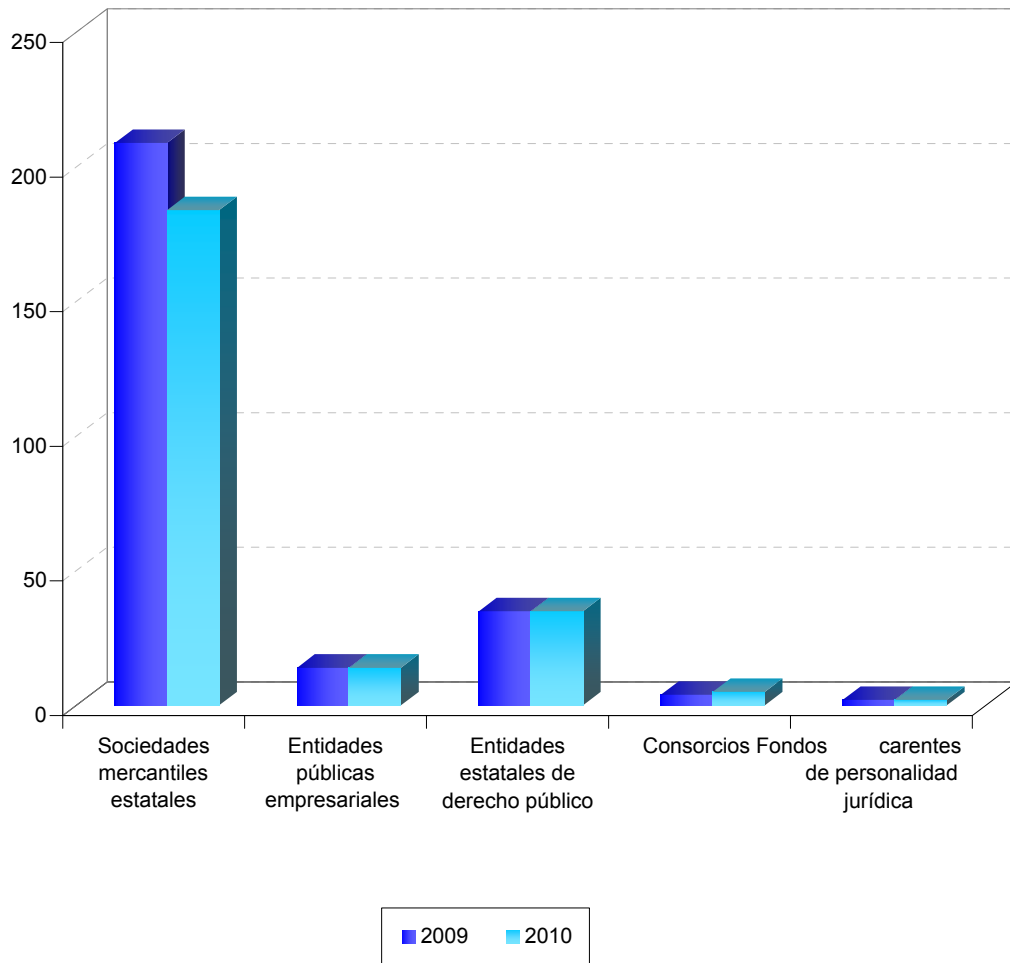

### I.1.3. Clasificación por dependencia ministerial de las empresas públicas

Denominación social	Nombre comercial
<b>MINISTERIO DE ECONOMÍA Y HACIENDA</b>	
ABRA INDUSTRIAL, S.A.	
AGENCIA EFE, S.A.	EFE
AGRUMINSA, S.A.	
AGUAS DE LA CUENCA DEL EBRO, S.A.	ACUAEBRO
AGUAS DE LAS CUENCAS DEL NORTE, S.A.	
AGUAS DE LAS CUENCAS MEDITERRANEAS, S.A.	ACUAMED
AHV-ENSIDESA CAPITAL, S.A.	AHV-ENSIDESA CAPITAL
ALIMENTOS Y ACEITES, S.A.	ALYCESA
APARCAMIENTO ZONA FRANCA S.L.	AZF
APARCAMIENTOS SUBTERRANEOS DE VIGO, S.L.	
APROTEC, S.A.	
AXIS PARTICIPACIONES EMPRESARIALES, SGEGR, S.A.	AXIS PARTICIPACIONES EMPRESARIALES
BANESTO ENISA SEPI DESARROLLO, FONDO DE CAPITAL RIESGO DE RÉGIMEN SIMPLIFICADO	
BARCELONA HOLDING OLIMPICO, S.A.	HOLSA
CANAL DE NAVARRA S.A.	
CESCE BRASIL SERVICIOS E GESTAO DE RISCOS, LTDA	CBRASIL SERVICIOS
CESCE CHILE ASEGURADORA, S.A.	CESCECHILE
CESCE FIANZAS MEXICO, S.A. DE C.V.	
CESCE MEXICO, S.A. DE C.V.	CESCEMEXICO
CESCE SERVICIOS CHILE, S.A.	
CESCE SERVICIOS, S.A. DE C.V.	
CESCEBRASIL SEGUROS DE GARANTÍAS E CRÉDITO, S.A.	CESCEBRASIL S.G.C.
CESCEBRASIL, SEGUROS DE CRÉDITO, S.A.	CESCEBRASIL

Denominación social	Nombre comercial
CHRONOEXPRES, S.A.	
CIREX, S.A.	
COFIVACASA, S.A.	
COLONIZACION Y TRANSFORMACION AGRARIA, S.A.	CYTASA
COMPAÑÍA ARGENTINA DE SEGUROS DE CRÉDITO A LA EXPORTACIÓN, S.A.	CASCE
COMPAÑÍA DE APLICACIONES TECNOLÓGICAS DE GALICIA, S.L.	
COMPAÑÍA DE LOS FERROCARRILES DE MADRID A ZARAGOZA Y ALICANTE, S.A. (EN LIQUIDACION)	
COMPAÑÍA DEL FERROCARRIL CENTRAL DE ARAGON, S.A. (EN LIQUIDACION)	
COMPAÑÍA ESPAÑOLA DE REAFIANZAMIENTO, S.A.	CERSA
COMPAÑÍA ESPAÑOLA DE SEGUROS DE CRÉDITO A LA EXPORTACION, S.A., COMPAÑÍA DE SEGUROS Y REASEGUROS	CESCE
COMPAÑÍA ESPAÑOLA DE TABACO EN RAMA, S.A.	CETARSA
CONSORCIO DE COMPENSACION DE SEGUROS	CCS
CONSORCIO DE LA ZONA FRANCA DE CÁDIZ	ZONA FRANCA CÁDIZ
CONSORCIO DE LA ZONA FRANCA DE GRAN CANARIA	
CONSORCIO DE LA ZONA FRANCA DE SANTA CRUZ DE TENERIFE	
CONSORCIO DE LA ZONA FRANCA DE VIGO	
CONSORCIO INTERNACIONAL DE ASEGURADORAS DE CRÉDITO, S.A.	CIAC
CONSORCIO VALENCIA 2007	
CORPORACIÓN ALIMENTARIA QUALITY, S.A.	
CORPORACIÓN DE RADIO Y TELEVISIÓN ESPAÑOLA, S.A.	CORPORACIÓN RTVE
CORREO HÍBRIDO, S.A.	
CORREOS TELECOM, S.A.	
CTI TECNOLOGÍA Y GESTIÓN, S.A.	CTI
DBK,S.A.	DBK
DEFEX, S.A.	

Denominación social	Nombre comercial
DESORCIÓN TÉRMICA, S.A.	DESOTERMIA
EFE NEWS SERVICES, INC.	
EFEAGRO, S.A.	
EMPRESA DE TRANSFORMACION AGRARIA, S.A.	TRAGSA
EMPRESA NACIONAL DE INNOVACION, S.A.	ENISA
EMPRESA PARA LA GESTION DE RESIDUOS INDUSTRIALES, S.A.	EMGRISA
ENTE PÚBLICO DE RADIOTELEVISIÓN ESPAÑOLA (en liquidación)	RTVE
ENUSA INDUSTRIAS AVANZADAS, S.A.	
ENUSA-ENWESA AIE	
ENUSEGUR, S.A.	
ENWESA OPERACIONES, S.A.	ENWESA
EQUIPOS NUCLEARES, S.A.	ENSA
EQUIPOS TERMOMETÁLICOS, S.A.	E.T.M.
ETSA DOI SRL	
EXPASA AGRICULTURA Y GANADERÍA, S.A.	EXPASA
EXPRESS TRUCK, S.A.	ETSA
FABRICA NACIONAL DE MONEDA Y TIMBRE-REAL CASA DE LA MONEDA	F. N. M. T.
FESPYME, FONDO DE CAPITAL RIESGO (antes FONDICO, FCR)	
FONDO DE LIQUIDACIÓN ASICA	SAECA FONDO ASICA
FONDO ENISA, FESPYME, SEPIDES PARA LA EXPANSION DE LA PYME, FCR, DE REGIMEN SIMPLIFICADO	FONDO PYME EXPANSION
FONDO EURO-ICO, FONDO DE CAPITAL RIESGO (EN LIQUIDACIÓN)	
GRUPO CESCE SERVICIOS TECNOLÓGICOS AIE	
HIPÓDROMO DE LA ZARZUELA, S.A.	
HULLERAS DEL NORTE S.A.	HUNOSA
INFOINVEST, S.A.	



Denominación social	Nombre comercial
INFORMA COLOMBIA, S.A.	
INFORMA D&B (SERVIÇOS DE GESTÃO DE EMPRESAS), SOCIEDADE UNIPessoal, LDA	
INFORMA DEL PERÚ, INFORMACIÓN ECONÓMICA, S.A.	INFORMA DEL PERÚ
INFORMA, D & B, S.A.	INFORMA
INFRAESTRUCTURAS Y EQUIPAMIENTOS HISPALENSES, S.A.	INFEHSA
INMOBILIARIA DE LA ZONA FRANCA DE CÁDIZ S.A.U.	
INMOBILIARIA DE PROMOCIONES Y ARRIENDOS, S.A.	IMPROASA
INSTITUTO DE CREDITO OFICIAL	ICO
IZAR CONSTRUCCIONES NAVALES, S.A. (EN LIQUIDACIÓN)	IZAR
LA MUNDIAL, C.A. VENEZOLANA DE SEGUROS DE CRÉDITO Y GARANTÍAS, S.A.	
LOTERIAS Y APUESTAS DEL ESTADO	LAE
MERCADOS CENTRALES DE ABASTECIMIENTO DE ALGECIRAS, S.A.	MERCALGECIRAS
MERCADOS CENTRALES DE ABASTECIMIENTO DE ASTURIAS, S.A.	MERCASTURIAS
MERCADOS CENTRALES DE ABASTECIMIENTO DE BADAJOZ, S.A.	MERCABADAJOZ
MERCADOS CENTRALES DE ABASTECIMIENTO DE LAS PALMAS, S.A.	MERCALASPALMAS
MERCADOS CENTRALES DE ABASTECIMIENTO DE MALAGA, S.A.	MERCAMALAGA
MERCADOS CENTRALES DE ABASTECIMIENTO, S.A.	MERCASA
MINAS DE ALMADEN Y ARRAYANES, S.A.	MAYASA
MOLYPHARMA, S.A.	
NAVANTIA, S.A.	
OLYMPIC MOLL, S.A.	
PARADORES DE TURISMO DE ESPAÑA, S.A.	PARADORES
PARQUE COMERCIAL LAS SALINAS, S.A.	LAS SALINAS
PARQUE EMPRESARIAL PRINCIPADO DE ASTURIAS, S.L.	PEPA, SL
PROGRAMAS Y EXPLOTACIONES DE RADIODIFUSION, S.A.	PROERSA

Denominación social	Nombre comercial
QUALITY FISH INDUSTRIAS PESQUERAS, S.A.	QUALITY FISH
QUALITY FOOD INDUSTRIA ALIMENTARIA, S.A.U.	
QUALITY SERVICE GESTIÓN DE SERVICIOS INTEGRALES, S.A.U.	QUALITY SERVICE G.S.I., S.A.U
RADIO NACIONAL DE ESPAÑA, S.A. (en liquidación)	RNE
RED IBEROAMERICANA DE LOGÍSTICA Y COMERCIO, S.A.	RILCO
REICASTRO, S.A., EN LIQUIDACIÓN	REICASTRO
REMOLCADORES DEL NOROESTE, S.A.	RENOSA
RUMASA, S.A.	
S.A. DE ELECTRÓNICA SUBMARINA	SAES
SADIM INVERSIONES, S.A.	
SAES CAPITAL, S.A.	
SAINSEL SISTEMAS NAVALES, S.A.U.	SAINSEL
SDAD. ESTATAL PARA LA EJECUCION DE PROGRAMAS Y ACTUACIONES CONMEMORATIVAS DEL V CENTENARIO DEL DESCUBRIMIENTO DE AMERICA SA (EN LIQUIDACION)	V CENTENARIO (EN LIQUIDACION)
SECREX, COMPAÑÍA DE SEGUROS DE CRÉDITO Y GARANTÍAS, S.A.	
SEPI DESARROLLO EMPRESARIAL, S.A.	SEPIDES
SEPIDES GESTION S.G.E.C.R., S.A.	
SERVICIOS DOCUMENTALES DE ANDALUCIA, S.L.	SDA
SERVICIOS Y ESTUDIOS PARA LA NAVEGACIÓN AÉREA Y LA SEGURIDAD AERONÁUTICA, S.A.	SENASA
SISTEMAS TECNICOS DE LOTERIAS DEL ESTADO, S.A.	S.T.L.
SOCIEDAD ANONIMA ESTATAL DE CAUCION AGRARIA	SAECA
SOCIEDAD ASTURIANA DE DIVERSIFICACIÓN MINERA, S.A.	SADIM
SOCIEDAD DE GESTIÓN DEL PROYECTO ALETAS, S.A.	
SOCIEDAD DE INFRAESTRUCTURAS Y EQUIPAMIENTOS PENITENCIARIOS, S.A.	SIEP
SOCIEDAD ESPAÑOLA DE ESTUDIOS PARA LA COMUNICACION FIJA A TRAVES DEL ESTRECHO DE GIBRALTAR, S.A.	SECEGSA
SOCIEDAD ESTATAL AGUAS DE LAS CUENCAS DEL SUR, S.A.	ACUASUR

Denominación social	Nombre comercial
SOCIEDAD ESTATAL CORREOS Y TELEGRAFOS, S.A.	CORREOS Y TELEGRAFOS
SOCIEDAD ESTATAL DE ACCIÓN CULTURAL, S.A.	
SOCIEDAD ESTATAL DE GESTION INMOBILIARIA DE PATRIMONIO, S.A.	SEGIPSA
SOCIEDAD ESTATAL DE INFRAESTRUCTURAS AGRARIAS, S.A.	SEIASA
SOCIEDAD ESTATAL DE INFRAESTRUCTURAS DEL TRANSPORTE TERRESTRE, S.A.	SEITT
SOCIEDAD ESTATAL DE PARTICIPACIONES INDUSTRIALES	SEPI
SOCIEDAD ESTATAL PARA LA GESTIÓN DE LA INNOVACIÓN Y LAS TECNOLOGÍAS TURÍSTICAS, S.A.	SEGITUR
SOCIEDAD GENERAL DE LAS BAHÍAS DE CÁDIZ Y ALGECIRAS, S.A.	SOGEBAC, S.A.
SOCIEDAD PARA EL DESARROLLO INDUSTRIAL DE ANDALUCIA, S.A.	SODIAN
SOCIEDAD PARA EL DESARROLLO INDUSTRIAL DE EXTREMADURA, S.A.	SODIEX
TECNOLOGIA, ARQUITECTURA Y SISTEMAS, S.A.	TARSIS
TECNOLOGIAS Y SERVICIOS AGRARIOS, S.A.	TRAGSATEC
TECONMA, S.A.	
TELEVISION ESPAÑOLA, S.A. (en liquidación)	TVE
VIGO ACTIVO SOCIEDAD DE CAPITAL RIESGO DE RÉGIMEN SIMPLIFICADO, S.A.	VIGO ACTIVO
VIPAR PARQUE EMPRESARIAL S.L.	VIPAR
<b>MINISTERIO DE FOMENTO</b>	
ADMINISTRADOR DE INFRAESTRUCTURAS FERROVIARIAS	ADIF
AENA DESARROLLO INTERNACIONAL, S.A.	AENA INTERNACIONAL
AEROPUERTOS ESPAÑOLES Y NAVEGACION AEREA	AENA
ASTURIANA DE SERVICIOS PORTUARIOS,S.L.U.	ASP
AUTORIDAD PORTUARIA DE ALICANTE	
AUTORIDAD PORTUARIA DE ALMERÍA	
AUTORIDAD PORTUARIA DE AVILES	
AUTORIDAD PORTUARIA DE BAHIA DE CADIZ	PUERTO BAHÍA DE CÁDIZ

Denominación social	Nombre comercial
AUTORIDAD PORTUARIA DE BALEARES	
AUTORIDAD PORTUARIA DE BARCELONA	
AUTORIDAD PORTUARIA DE BILBAO	
AUTORIDAD PORTUARIA DE CARTAGENA	
AUTORIDAD PORTUARIA DE CASTELLON	PORTCASTELLO
AUTORIDAD PORTUARIA DE CEUTA	A.P. DE CEUTA
AUTORIDAD PORTUARIA DE FERROL-SAN CIBRAO	
AUTORIDAD PORTUARIA DE GIJON	
AUTORIDAD PORTUARIA DE HUELVA	
AUTORIDAD PORTUARIA DE LA BAHIA DE ALGECIRAS	A.P.B.A.
AUTORIDAD PORTUARIA DE LA CORUÑA	
AUTORIDAD PORTUARIA DE LAS PALMAS	
AUTORIDAD PORTUARIA DE MALAGA	
AUTORIDAD PORTUARIA DE MARIN Y RIA DE PONTEVEDRA	
AUTORIDAD PORTUARIA DE MELILLA	
AUTORIDAD PORTUARIA DE MOTRIL	
AUTORIDAD PORTUARIA DE PASAJES	PUERTO PASAJES
AUTORIDAD PORTUARIA DE SANTA CRUZ DE TENERIFE	
AUTORIDAD PORTUARIA DE SANTANDER	
AUTORIDAD PORTUARIA DE SEVILLA	PUERTO DE SEVILLA
AUTORIDAD PORTUARIA DE TARRAGONA	
AUTORIDAD PORTUARIA DE VALENCIA	VALENCIAPORT
AUTORIDAD PORTUARIA DE VIGO	PUERTO DE VIGO
AUTORIDAD PORTUARIA DE VILLAGARCIA DE AROSA	
CENTRO DE REFERENCIA INVESTIGACIÓN, DESARROLLO E INNOVACIÓN ATM AGRUPACIÓN DE INTERESES ECONÓMICOS	CRIDA

Denominación social	Nombre comercial
CENTRO INTERMODAL DE LOGISTICA, S.A.	CILSA
CENTROS LOGISTICOS AEROPORTUARIOS, S.A.	
COMERCIAL DEL FERROCARRIL, S.A.	COMFERSA
CONSORCIO RIO SAN PEDRO	
ENAJENACION DE MATERIALES FERROVIARIOS, S.A.	EMFESA
EUROPEAN BULK HANDLING INSTALLATION, S.A.	E.B.H.I.
FERROCARRILES DE VIA ESTRECHA	FEVE
FIDALIA, S.A.	
GERENCIA URBANISTICA PORT-2000	PORT-2000
GESTIONES URBANISTICAS DE LA RIOJA, S.A.	GESTUR RIOJA
INECO DO BRASIL ENGENHARIA E ECONOMIA DO TRANSPORTE, S.L.	
INGENIERIA Y ECONOMIA DEL TRANSPORTE, S.A.	INECO
LOGIRAIL, S.A. (antes COIN ASESORES, S.A.)	
LOGÍSTICA Y TRANSPORTE FERROVIARIO, S.A.	LFT
PECOVA, S.A.	
PORTEL EIXO ATLÁNTICO, S.R.L	
PORTEL SERVICIOS TELEMATICOS, S.A.	PORTEL
PUERTO SECO DE MADRID, S.A.	
PUERTO SECO VENTASTUR, S.A.	
PUERTOS DEL ESTADO	
REDALSA, S.A.	
REMOLQUES MARITIMOS, S.A.	REMOLMAR
RENFE-OPERADORA	
S. E. P. E.S. ENTIDAD PUBLICA EMPRESARIAL DE SUELO	S. E. P. E. S.
SEPES URBANA EN LIQUIDACIÓN, S.A.	

Denominación social	Nombre comercial
SERVIPOORT ANDALUCÍA, S.A.	
SOCIEDAD DE SALVAMENTO Y SEGURIDAD MARITIMA	SASEMAR
SOCIEDAD ESTATAL DE ESTIBA Y DESESTIBA DEL PUERTO DE ALCUDIA, S.A.	
SOCIEDAD ESTATAL DE ESTIBA Y DESESTIBA DEL PUERTO DE ALMERIA, S.A.	SESTIALSA
SOCIEDAD ESTATAL DE ESTIBA Y DESESTIBA DEL PUERTO DE AVILES, S.A.	
SOCIEDAD ESTATAL DE ESTIBA Y DESESTIBA DEL PUERTO DE CARTAGENA, S.A.	SESTICARSA
SOCIEDAD ESTATAL DE ESTIBA Y DESESTIBA DEL PUERTO DE CEUTA, S.A.	ESTIB CEUTA, S.A.
SOCIEDAD ESTATAL DE ESTIBA Y DESESTIBA DEL PUERTO DE FERROL, S.A.	SEYDFE
SOCIEDAD ESTATAL DE ESTIBA Y DESESTIBA DEL PUERTO DE GANDIA, S.A.	SEGASA
SOCIEDAD ESTATAL DE ESTIBA Y DESESTIBA DEL PUERTO DE GIJÓN, S.A.	GESTIBA
SOCIEDAD ESTATAL DE ESTIBA Y DESESTIBA DEL PUERTO DE IBIZA, S.A.	
SOCIEDAD ESTATAL DE ESTIBA Y DESESTIBA DEL PUERTO DE LA CORUÑA, S.A.	SESTICO
SOCIEDAD ESTATAL DE ESTIBA Y DESESTIBA DEL PUERTO DE LA LUZ Y LAS PALMAS, S.A.	SESTIBA,S.A.
SOCIEDAD ESTATAL DE ESTIBA Y DESESTIBA DEL PUERTO DE MAHON, S.A.	
SOCIEDAD ESTATAL DE ESTIBA Y DESESTIBA DEL PUERTO DE MARIN, S.A.	SESTIMAR, S.A.
SOCIEDAD ESTATAL DE ESTIBA Y DESESTIBA DEL PUERTO DE MELILLA, S.A.	SESTIMESA
SOCIEDAD ESTATAL DE ESTIBA Y DESESTIBA DEL PUERTO DE MOTRIL, S.A.	SESTIMOSA
SOCIEDAD ESTATAL DE ESTIBA Y DESESTIBA DEL PUERTO DE PALMA DE MALLORCA, S.A.	
SOCIEDAD ESTATAL DE ESTIBA Y DESESTIBA DEL PUERTO DE PASAJES, S.A.	SESPA, S.A.
SOCIEDAD ESTATAL DE ESTIBA Y DESESTIBA DEL PUERTO DE SAN SEBASTIAN DE LA GOMERA, S.A.	SESTIGA
SOCIEDAD ESTATAL DE ESTIBA Y DESESTIBA DEL PUERTO DE VIGO S.A.	S.E.E.D. DEL PUERTO DE VIGO
SOCIEDAD ESTATAL DE ESTIBA Y DESESTIBA DEL PUERTO DE VILLAGARCIA DE AROSA, S.A.	SESTIVA,S.A.
SOCIEDAD ESTATAL DE ESTIBA Y DESESTIBA DEL PUERTO LA ESTACA DE EL HIERRO, S.A.	SESTIHIERRO
SOCIEDAD PÚBLICA DE ALQUILER, S.A.	
SUELO EMPRESARIAL DEL ATLÁNTICO, S.L.	SEA, S.L.

Denominación social	Nombre comercial
SUELO INDUSTRIAL DE GALICIA, S.A.	SIGALSA
VALENCIA PLATAFORMA INTERMODAL Y LOGISTICA, S.A.	VPI LOGISTICA
WORLD TRADE CENTER BARCELONA, S.A.	
<b>MINISTERIO DE CIENCIA E INNOVACIÓN</b>	
CENTRO PARA EL DESARROLLO TECNOLOGICO INDUSTRIAL	CDTI
DISEÑO Y TECNOLOGÍA MICROELECTRÓNICA, AIE	D+T MICROELECTRÓNICA
EMPRESA NACIONAL DE RESIDUOS RADIATIVOS, S.A.	ENRESA
<b>MINISTERIO DE INDUSTRIA, TURISMO Y COMERCIO</b>	
COMPAÑIA ESPAÑOLA DE FINANCIACION DEL DESARROLLO COFIDES, S.A.	COFIDES
ENTIDAD PÚBLICA EMPRESARIAL RED.ES	RED.ES
GERENCIA DEL SECTOR DE LA CONSTRUCCIÓN NAVAL	
INSTITUTO NACIONAL DE TECNOLOGÍAS DE LA COMUNICACIÓN, S.A.	INTECO
INSTITUTO PARA LA DIVERSIFICACION Y AHORRO DE LA ENERGIA	IDAE
SOCIEDAD ESTATAL ESPAÑOLA P4R, S.A.	P4R
SOCIEDAD ESTATAL PARA LA PROMOCIÓN Y ATRACCIÓN DE INVERSIONES EXTERIORES, S.A.	INVEST IN SPAIN
<b>MINISTERIO DE DEFENSA</b>	
INGENIERIA DE SISTEMAS PARA LA DEFENSA DE ESPAÑA, S.A.	ISDEFE
INGENIERIA Y SERVICIOS AEROESPACIALES, S.A.	INSA
<b>MINISTERIO DE CULTURA</b>	
CONSORCIO PARA LA CONSTRUCCIÓN DEL AUDITORIO DE MÚSICA DE MÁLAGA	
MUSEO NACIONAL DEL PRADO DIFUSIÓN, S.A.	MUSEO DEL PRADO DIFUSION, SAU
<b>MINISTERIO DE MEDIO AMBIENTE Y MEDIO RURAL Y MARINO</b>	
LA ALMORAIMA, S.A.	LA ALMORAIMA

#### I.1.4. Empresas estatales con Ministerio de adscripción distinto a su Ministerio de dependencia

Denominación social	Nombre comercial
<b>Dependientes del Ministerio de Economía y Hacienda adscritas al Ministerio de Fomento</b>	
CHRONOEXPRES, S.A.	
CORREO HÍBRIDO, S.A.	
CORREOS TELECOM, S.A.	
SERVICIOS Y ESTUDIOS PARA LA NAVEGACIÓN AÉREA Y LA SEGURIDAD AERONÁUTICA, S.A.	SENASA
SOCIEDAD ESTATAL CORREOS Y TELEGRAFOS, S.A.	CORREOS Y TELEGRAFOS
SOCIEDAD ESTATAL DE INFRAESTRUCTURAS DEL TRANSPORTE TERRESTRE, S.A.	SEITT
<b>Dependientes del Ministerio de Economía y Hacienda adscritas al Ministerio de Industria, Turismo y Comercio</b>	
CESCE BRASIL SERVICIOS E GESTAO DE RISCOS, LTDA	CBRASIL SERVICIOS
CESCE CHILE ASEGURADORA, S.A.	CESCECHILE
CESCE FIANZAS MEXICO, S.A. DE C.V.	
CESCE MEXICO, S.A. DE C.V.	CESCEMEXICO
CESCE SERVICIOS CHILE, S.A.	
CESCE SERVICIOS, S.A. DE C.V.	
CESCEBRASIL SEGUROS DE GARANTÍAS E CRÉDITO, S.A.	CESCEBRASIL S.G.C.
CESCEBRASIL, SEGUROS DE CRÉDITO, S.A.	CESCEBRASIL
COMPAÑÍA ARGENTINA DE SEGUROS DE CRÉDITO A LA EXPORTACIÓN, S.A.	CASCE
COMPAÑÍA ESPAÑOLA DE REAFIANZAMIENTO, S.A.	CERSA
COMPAÑÍA ESPAÑOLA DE SEGUROS DE CRÉDITO A LA EXPORTACION, S.A., COMPAÑÍA DE SEGUROS Y REASEGUROS	CESCE
CONSORCIO INTERNACIONAL DE ASEGURADORAS DE CRÉDITO, S.A.	CIAC
CTI TECNOLOGÍA Y GESTIÓN, S.A.	CTI
DBK,S.A.	DBK
EMPRESA NACIONAL DE INNOVACION, S.A.	ENISA



Denominación social	Nombre comercial
GRUPO CESCE SERVICIOS TECNOLÓGICOS AIE  INFORMA COLOMBIA, S.A.  INFORMA D&B (SERVIÇOS DE GESTÃO DE EMPRESAS), SOCIEDADE UNIPessoAL, LDA  INFORMA DEL PERÚ, INFORMACIÓN ECONÓMICA, S.A.  INFORMA, D & B, S.A.  LA MUNDIAL, C.A. VENEZOLANA DE SEGUROS DE CRÉDITO Y GARANTÍAS, S.A.  SECREX, COMPAÑÍA DE SEGUROS DE CRÉDITO Y GARANTÍAS, S.A.  SOCIEDAD ESTATAL PARA LA GESTIÓN DE LA INNOVACIÓN Y LAS TECNOLOGÍAS TURÍSTICAS, S.A.	INFORMA DEL PERÚ  INFORMA  SEGITUR
<b>Dependientes del Ministerio de Economía y Hacienda adscritas al Ministerio de Medio Ambiente y Medio Rural y Marino</b>	
AGUAS DE LA CUENCA DEL EBRO, S.A.  AGUAS DE LAS CUENCAS DEL NORTE, S.A.  AGUAS DE LAS CUENCAS MEDITERRANEAS, S.A.  CANAL DE NAVARRA S.A.  SOCIEDAD ESTATAL AGUAS DE LAS CUENCAS DEL SUR, S.A.  SOCIEDAD ESTATAL DE INFRAESTRUCTURAS AGRARIAS, S.A.	ACUAEBRO  ACUAMED  ACUASUR  SEIASA
<b>Dependientes del Ministerio de Ciencia e Innovación adscritas al Ministerio de Industria, Turismo y Comercio</b>	
EMPRESA NACIONAL DE RESIDUOS RADIACTIVOS, S.A.	ENRESA

#### I.1.4. Distribución de las empresas estatales por dependencia y adscripción ministerial

<b>Adscripción ministerial</b> <b>Dependencia ministerial</b>	Economía y Hacienda	Fomento	Ciencia e Innovación	Industria, Turismo y Comercio	Defensa	Cultura	Medio Ambiente y Medio Rural y Marino	<b>Total número de entidades</b>
Economía y Hacienda	104	6		23			6	<b>139</b>
Fomento		86						<b>86</b>
Ciencia e Innovación			2	1				<b>3</b>
Industria, Turismo y Comercio				7				<b>7</b>
Defensa					2			<b>2</b>
Cultura						2		<b>2</b>
Medio Ambiente y Medio Rural y Marino							1	<b>1</b>
<b>Total entidades</b>	<b>104</b>	<b>92</b>	<b>2</b>	<b>31</b>	<b>2</b>	<b>2</b>	<b>7</b>	<b>240</b>

### I.1.3. Clasificación por dependencia ministerial de las empresas estatales

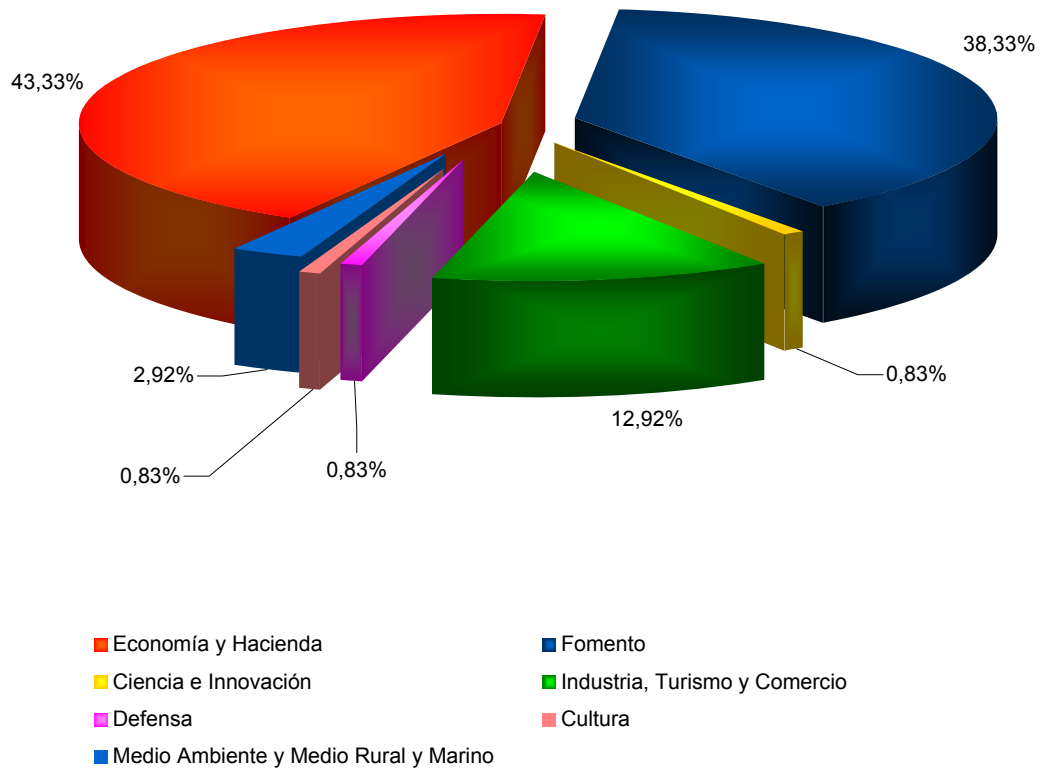

### I.1.5. Clasificación de las empresas estatales según consideración en Contabilidad Nacional (SEC 95)

Denominación social	Nombre comercial
<b>S.1311 Administraciones Públicas: Administración Central</b>	
BARCELONA HOLDING OLIMPICO, S.A.	HOLSA
CENTRO DE REFERENCIA INVESTIGACIÓN, DESARROLLO E INNOVACIÓN ATM AGRUPACIÓN DE INTERESES ECONÓMICOS	CRIDA
CENTRO PARA EL DESARROLLO TECNOLÓGICO INDUSTRIAL	CDTI
CONSORCIO DE LA ZONA FRANCA DE VIGO	
CONSORCIO VALENCIA 2007	
CORPORACIÓN DE RADIO Y TELEVISIÓN ESPAÑOLA, S.A.	CORPORACIÓN RTVE
ENTE PÚBLICO DE RADIOTELEVISIÓN ESPAÑOLA (en liquidación)	RTVE
ENTIDAD PÚBLICA EMPRESARIAL RED.ES	RED.ES
FERROCARRILES DE VIA ESTRECHA	FEVE
GERENCIA DEL SECTOR DE LA CONSTRUCCIÓN NAVAL	
INFRAESTRUCTURAS Y EQUIPAMIENTOS HISPALENSES, S.A.	INFEHSA
INSTITUTO NACIONAL DE TECNOLOGÍAS DE LA COMUNICACIÓN, S.A.	INTECO
INSTITUTO PARA LA DIVERSIFICACION Y AHORRO DE LA ENERGIA	IDAE
QUALITY FISH INDUSTRIAS PESQUERAS, S.A.	QUALITY FISH
RADIO NACIONAL DE ESPAÑA, S.A. (en liquidación)	RNE
RUMASA, S.A.	
SOCIEDAD DE INFRAESTRUCTURAS Y EQUIPAMIENTOS PENITENCIARIOS, S.A.	SIEP
SOCIEDAD DE SALVAMENTO Y SEGURIDAD MARITIMA	SASEMAR
SOCIEDAD ESTATAL DE ACCIÓN CULTURAL, S.A.	
SOCIEDAD ESTATAL DE INFRAESTRUCTURAS AGRARIAS, S.A.	SEIASA
SOCIEDAD ESTATAL DE INFRAESTRUCTURAS DEL TRANSPORTE TERRESTRE, S.A.	SEITT
SOCIEDAD ESTATAL PARA LA GESTIÓN DE LA INNOVACIÓN Y LAS TECNOLOGÍAS TURÍSTICAS, S.A.	SEGITUR
SOCIEDAD ESTATAL PARA LA PROMOCIÓN Y ATRACCIÓN DE INVERSIONES EXTERIORES, S.A.	INVEST IN SPAIN

Denominación social	Nombre comercial
TELEVISION ESPAÑOLA, S.A. (en liquidación)	TVE
<b>S.11001 Sociedades no financieras Públicas: Administración Central</b>	
ABRA INDUSTRIAL, S.A.	
ADMINISTRADOR DE INFRAESTRUCTURAS FERROVIARIAS	ADIF
AENA DESARROLLO INTERNACIONAL, S.A.	AENA INTERNACIONAL
AEROPUERTOS ESPAÑOLES Y NAVEGACION AEREA	AENA
AGENCIA EFE, S.A.	EFE
AGRUMINSA, S.A.	
AGUAS DE LA CUENCA DEL EBRO, S.A.	ACUAEBRO
AGUAS DE LAS CUENCAS DEL NORTE, S.A.	
AGUAS DE LAS CUENCAS MEDITERRANEAS, S.A.	ACUAMED
AHV-ENSIDESA CAPITAL, S.A.	AHV-ENSIDESA CAPITAL
ALIMENTOS Y ACEITES, S.A.	ALYCESA
APARCAMIENTO ZONA FRANCA S.L.	AZF
APARCAMIENTOS SUBTERRANEOS DE VIGO, S.L.	
APROTEC, S.A.	
ASTURIANA DE SERVICIOS PORTUARIOS,S.L.U.	ASP
AUTORIDAD PORTUARIA DE ALICANTE	
AUTORIDAD PORTUARIA DE ALMERÍA	
AUTORIDAD PORTUARIA DE AVILES	
AUTORIDAD PORTUARIA DE BAHIA DE CADIZ	PUERTO BAHÍA DE CÁDIZ
AUTORIDAD PORTUARIA DE BALEARES	
AUTORIDAD PORTUARIA DE BARCELONA	
AUTORIDAD PORTUARIA DE BILBAO	
AUTORIDAD PORTUARIA DE CARTAGENA	

Denominación social	Nombre comercial
AUTORIDAD PORTUARIA DE CASTELLON	PORTCASTELLO
AUTORIDAD PORTUARIA DE CEUTA	A.P. DE CEUTA
AUTORIDAD PORTUARIA DE FERROL-SAN CIBRAO	
AUTORIDAD PORTUARIA DE GIJON	
AUTORIDAD PORTUARIA DE HUELVA	
AUTORIDAD PORTUARIA DE LA BAHIA DE ALGECIRAS	A.P.B.A.
AUTORIDAD PORTUARIA DE LA CORUÑA	
AUTORIDAD PORTUARIA DE LAS PALMAS	
AUTORIDAD PORTUARIA DE MALAGA	
AUTORIDAD PORTUARIA DE MARIN Y RIA DE PONTEVEDRA	
AUTORIDAD PORTUARIA DE MELILLA	
AUTORIDAD PORTUARIA DE MOTRIL	
AUTORIDAD PORTUARIA DE PASAJES	PUERTO PASAJES
AUTORIDAD PORTUARIA DE SANTA CRUZ DE TENERIFE	
AUTORIDAD PORTUARIA DE SANTANDER	
AUTORIDAD PORTUARIA DE SEVILLA	PUERTO DE SEVILLA
AUTORIDAD PORTUARIA DE TARRAGONA	
AUTORIDAD PORTUARIA DE VALENCIA	VALENCIAPORT
AUTORIDAD PORTUARIA DE VIGO	PUERTO DE VIGO
AUTORIDAD PORTUARIA DE VILLAGARCIA DE AROSA	
CANAL DE NAVARRA S.A.	
CENTRO INTERMODAL DE LOGISTICA, S.A.	CILSA
CENTROS LOGISTICOS AEROPORTUARIOS, S.A.	
CHRONOEXPRES, S.A.	
CIREX, S.A.	

Denominación social	Nombre comercial
COMERCIAL DEL FERROCARRIL, S.A.	COMFERSA
COMPAÑIA DE LOS FERROCARRILES DE MADRID A ZARAGOZA Y ALICANTE, S.A. (EN LIQUIDACION)	
COMPAÑIA DEL FERROCARRIL CENTRAL DE ARAGON, S.A. (EN LIQUIDACION)	
COMPAÑIA ESPAÑOLA DE TABACO EN RAMA, S.A.	CETARSA
CONSORCIO DE LA ZONA FRANCA DE CÁDIZ	ZONA FRANCA CÁDIZ
CONSORCIO DE LA ZONA FRANCA DE GRAN CANARIA	
CONSORCIO INTERNACIONAL DE ASEGURADORAS DE CRÉDITO, S.A.	CIAC
CONSORCIO RIO SAN PEDRO	
CORPORACIÓN ALIMENTARIA QUALITY, S.A.	
CORREO HÍBRIDO, S.A.	
CORREOS TELECOM, S.A.	
CTI TECNOLOGÍA Y GESTIÓN, S.A.	CTI
DEFEX, S.A.	
EFEAGRO, S.A.	
EMPRESA DE TRANSFORMACION AGRARIA, S.A.	TRAGSA
EMPRESA NACIONAL DE INNOVACION, S.A.	ENISA
EMPRESA NACIONAL DE RESIDUOS RADIOACTIVOS, S.A.	ENRESA
EMPRESA PARA LA GESTION DE RESIDUOS INDUSTRIALES, S.A.	EMGRISA
ENAJENACION DE MATERIALES FERROVIARIOS, S.A.	EMFESA
ENUSA INDUSTRIAS AVANZADAS, S.A.	
ENUSEGUR, S.A.	
ENWESA OPERACIONES, S.A.	ENWESA
EQUIPOS NUCLEARES, S.A.	ENSA
EQUIPOS TERMOMETÁLICOS, S.A.	E.T.M.
EUROPEAN BULK HANDLING INSTALLATION, S.A.	E.B.H.I.

Denominación social	Nombre comercial
EXPASA AGRICULTURA Y GANADERÍA, S.A.	EXPASA
EXPRESS TRUCK, S.A.	ETSA
FABRICA NACIONAL DE MONEDA Y TIMBRE-REAL CASA DE LA MONEDA	F. N. M. T.
FIDALIA, S.A.	
GERENCIA URBANISTICA PORT-2000	PORT-2000
GESTIONES URBANISTICAS DE LA RIOJA, S.A.	GESTUR RIOJA
GRUPO CESCE SERVICIOS TECNOLÓGICOS AIE	
HIPÓDROMO DE LA ZARZUELA, S.A.	
HULLERAS DEL NORTE S.A.	HUNOSA
INFOINVEST, S.A.	
INFORMA, D & B, S.A.	INFORMA
INGENIERIA DE SISTEMAS PARA LA DEFENSA DE ESPAÑA, S.A.	ISDEFE
INGENIERIA Y ECONOMIA DEL TRANSPORTE, S.A.	INECO
INGENIERIA Y SERVICIOS AEROESPACIALES, S.A.	INSA
INMOBILIARIA DE LA ZONA FRANCA DE CÁDIZ S.A.U.	
INMOBILIARIA DE PROMOCIONES Y ARRIENDOS, S.A.	IMPROASA
IZAR CONSTRUCCIONES NAVALES, S.A. (EN LIQUIDACIÓN)	IZAR
LA ALMORAIMA, S.A.	LA ALMORAIMA
LOGIRAIL, S.A. (antes COIN ASESORES, S.A.)	
LOTERIAS Y APUESTAS DEL ESTADO	LAE
MERCADOS CENTRALES DE ABASTECIMIENTO DE ALGECIRAS, S.A.	MERCALGECIRAS
MERCADOS CENTRALES DE ABASTECIMIENTO DE ASTURIAS, S.A.	MERCASTURIAS
MERCADOS CENTRALES DE ABASTECIMIENTO DE BADAJOZ, S.A.	MERCABADAJOZ
MERCADOS CENTRALES DE ABASTECIMIENTO DE LAS PALMAS, S.A.	MERCALASPALMAS
MERCADOS CENTRALES DE ABASTECIMIENTO DE MALAGA, S.A.	MERCAMALAGA



Denominación social	Nombre comercial
MERCADOS CENTRALES DE ABASTECIMIENTO, S.A.	MERCASA
MINAS DE ALMADEN Y ARRAYANES, S.A.	MAYASA
MOLYPHARMA, S.A.	
MUSEO NACIONAL DEL PRADO DIFUSIÓN, S.A.	MUSEO DEL PRADO DIFUSION, SAU
NAVANTIA, S.A.	
OLYMPIC MOLL, S.A.	
PARADORES DE TURISMO DE ESPAÑA, S.A.	PARADORES
PARQUE COMERCIAL LAS SALINAS, S.A.	LAS SALINAS
PARQUE EMPRESARIAL PRINCIPADO DE ASTURIAS, S.L.	PEPA, SL
PORTEL EIXO ATLÁNTICO, S.R.L	
PORTEL SERVICIOS TELEMATICOS, S.A.	PORTEL
PROGRAMAS Y EXPLOTACIONES DE RADIODIFUSION, S.A.	PROERSA
PUERTO SECO DE MADRID, S.A.	
PUERTOS DEL ESTADO	
QUALITY FOOD INDUSTRIA ALIMENTARIA, S.A.U.	
QUALITY SERVICE GESTIÓN DE SERVICIOS INTEGRALES, S.A.U.	QUALITY SERVICE G.S.I., S.A.U
RED IBEROAMERICANA DE LOGÍSTICA Y COMERCIO, S.A.	RILCO
REDALSA, S.A.	
REICASTRO, S.A., EN LIQUIDACIÓN	REICASTRO
REMOLCADORES DEL NOROESTE, S.A.	RENOSA
REMOLQUES MARITIMOS, S.A.	REMOLMAR
RENFE-OPERADORA	
S. E. P. E.S. ENTIDAD PUBLICA EMPRESARIAL DE SUELO	S. E. P. E. S.
S.A. DE ELECTRÓNICA SUBMARINA	SAES
SADIM INVERSIONES, S.A.	

Denominación social	Nombre comercial
SAINSEL SISTEMAS NAVALES, S.A.U.	SAINSEL
SDAD. ESTATAL PARA LA EJECUCION DE PROGRAMAS Y ACTUACIONES CONMEMORATIVAS DEL V CENTENARIO DEL DESCUBRIMIENTO DE AMERICA SA (EN LIQUIDACION)	V CENTENARIO (EN LIQUIDACION)
SEPES URBANA EN LIQUIDACIÓN, S.A.	
SEPI DESARROLLO EMPRESARIAL, S.A.	SEPIDES
SERVICIOS DOCUMENTALES DE ANDALUCIA, S.L.	SDA
SERVICIOS Y ESTUDIOS PARA LA NAVEGACIÓN AÉREA Y LA SEGURIDAD AERONÁUTICA, S.A.	SENASA
SERVIPOINT ANDALUCÍA, S.A.	
SISTEMAS TECNICOS DE LOTERIAS DEL ESTADO, S.A.	S.T.L.
SOCIEDAD ASTURIANA DE DIVERSIFICACIÓN MINERA, S.A.	SADIM
SOCIEDAD ESPAÑOLA DE ESTUDIOS PARA LA COMUNICACION FIJA A TRAVES DEL ESTRECHO DE GIBRALTAR, S.A.	SECEGSA
SOCIEDAD ESTATAL AGUAS DE LAS CUENCAS DEL SUR, S.A.	ACUASUR
SOCIEDAD ESTATAL CORREOS Y TELEGRAFOS, S.A.	CORREOS Y TELEGRAFOS
SOCIEDAD ESTATAL DE ESTIBA Y DESESTIBA DEL PUERTO DE ALCUDIA, S.A.	
SOCIEDAD ESTATAL DE ESTIBA Y DESESTIBA DEL PUERTO DE ALMERIA, S.A.	SESTIALSA
SOCIEDAD ESTATAL DE ESTIBA Y DESESTIBA DEL PUERTO DE AVILES, S.A.	
SOCIEDAD ESTATAL DE ESTIBA Y DESESTIBA DEL PUERTO DE CARTAGENA, S.A.	SESTICARSA
SOCIEDAD ESTATAL DE ESTIBA Y DESESTIBA DEL PUERTO DE CEUTA, S.A.	ESTIB CEUTA, S.A.
SOCIEDAD ESTATAL DE ESTIBA Y DESESTIBA DEL PUERTO DE FERROL, S.A.	SEYDFE
SOCIEDAD ESTATAL DE ESTIBA Y DESESTIBA DEL PUERTO DE GANDIA, S.A.	SEGASA
SOCIEDAD ESTATAL DE ESTIBA Y DESESTIBA DEL PUERTO DE GIJÓN, S.A.	GESTIBA
SOCIEDAD ESTATAL DE ESTIBA Y DESESTIBA DEL PUERTO DE IBIZA, S.A.	
SOCIEDAD ESTATAL DE ESTIBA Y DESESTIBA DEL PUERTO DE LA CORUÑA, S.A.	SESTICO
SOCIEDAD ESTATAL DE ESTIBA Y DESESTIBA DEL PUERTO DE LA LUZ Y LAS PALMAS, S.A.	SESTIBA,S.A.
SOCIEDAD ESTATAL DE ESTIBA Y DESESTIBA DEL PUERTO DE MAHON, S.A.	
SOCIEDAD ESTATAL DE ESTIBA Y DESESTIBA DEL PUERTO DE MARIN, S.A.	SESTIMAR, S.A.

Denominación social	Nombre comercial
SOCIEDAD ESTATAL DE ESTIBA Y DESESTIBA DEL PUERTO DE MELILLA, S.A.	SESTIMESA
SOCIEDAD ESTATAL DE ESTIBA Y DESESTIBA DEL PUERTO DE MOTRIL, S.A.	SESTIMOSA
SOCIEDAD ESTATAL DE ESTIBA Y DESESTIBA DEL PUERTO DE PALMA DE MALLORCA, S.A.	
SOCIEDAD ESTATAL DE ESTIBA Y DESESTIBA DEL PUERTO DE PASAJES, S.A.	SESPA, S.A.
SOCIEDAD ESTATAL DE ESTIBA Y DESESTIBA DEL PUERTO DE SAN SEBASTIAN DE LA GOMERA, S.A.	SESTIGA
SOCIEDAD ESTATAL DE ESTIBA Y DESESTIBA DEL PUERTO DE VIGO S.A.	S.E.E.D. DEL PUERTO DE VIGO
SOCIEDAD ESTATAL DE ESTIBA Y DESESTIBA DEL PUERTO DE VILLAGARCIA DE AROSA, S.A.	SESTIVA,S.A.
SOCIEDAD ESTATAL DE ESTIBA Y DESESTIBA DEL PUERTO LA ESTACA DE EL HIERRO, S.A.	SESTIHIERRO
SOCIEDAD ESTATAL DE GESTION INMOBILIARIA DE PATRIMONIO, S.A.	SEGIPSA
SOCIEDAD ESTATAL DE PARTICIPACIONES INDUSTRIALES	SEPI
SOCIEDAD ESTATAL ESPAÑOLA P4R, S.A.	P4R
SOCIEDAD GENERAL DE LAS BAHÍAS DE CÁDIZ Y ALGECIRAS, S.A.	SOGEBAC, S.A.
SOCIEDAD PÚBLICA DE ALQUILER, S.A.	
SUELO EMPRESARIAL DEL ATLÁNTICO, S.L.	SEA, S.L.
SUELO INDUSTRIAL DE GALICIA, S.A.	SIGALSA
TECNOLOGIA, ARQUITECTURA Y SISTEMAS, S.A.	TARSIS
TECNOLOGIAS Y SERVICIOS AGRARIOS, S.A.	TRAGSATEC
TECONMA, S.A.	
VALENCIA PLATAFORMA INTERMODAL Y LOGISTICA, S.A.	VPI LOGISTICA
WORLD TRADE CENTER BARCELONA, S.A.	
<b>S.12 Instituciones Financieras: Administración Central</b>	
AXIS PARTICIPACIONES EMPRESARIALES, SGEGR, S.A.	AXIS PARTICIPACIONES EMPRESARIALES
BANESTO ENISA SEPI DESARROLLO, FONDO DE CAPITAL RIESGO DE RÉGIMEN SIMPLIFICADO	
COFIVACASA, S.A.	
COMPAÑIA ESPAÑOLA DE FINANCIACION DEL DESARROLLO COFIDES, S.A.	COFIDES

Denominación social	Nombre comercial
COMPAÑIA ESPAÑOLA DE REAFIANZAMIENTO, S.A.	CERSA
COMPAÑIA ESPAÑOLA DE SEGUROS DE CRÉDITO A LA EXPORTACION, S.A., COMPAÑIA DE SEGUROS Y REASEGUROS	CESCE
CONSORCIO DE COMPENSACION DE SEGUROS	CCS
FESPYME, FONDO DE CAPITAL RIESGO (antes FONDICO, FCR)	
FONDO DE LIQUIDACIÓN ASICA	SAECA FONDO ASICA
FONDO EURO-ICO, FONDO DE CAPITAL RIESGO (EN LIQUIDACIÓN)	
INSTITUTO DE CREDITO OFICIAL	ICO
SAES CAPITAL, S.A.	
SEPIDES GESTION S.G.E.C.R., S.A.	
SOCIEDAD ANONIMA ESTATAL DE CAUCION AGRARIA	SAECA
SOCIEDAD PARA EL DESARROLLO INDUSTRIAL DE ANDALUCIA, S.A.	SODIAN
SOCIEDAD PARA EL DESARROLLO INDUSTRIAL DE EXTREMADURA, S.A.	SODIEX
VIGO ACTIVO SOCIEDAD DE CAPITAL RIESGO DE RÉGIMEN SIMPLIFICADO, S.A.	VIGO ACTIVO
<b>S.2 Resto del Mundo: Unidad no residente</b>	
CESCE BRASIL SERVICIOS E GESTAO DE RISCOS, LTDA	CBRASIL SERVICIOS
CESCE CHILE ASEGURADORA, S.A.	CESCECHILE
CESCE FIANZAS MEXICO, S.A. DE C.V.	
CESCE MEXICO, S.A. DE C.V.	CESCEMEXICO
CESCE SERVICIOS CHILE, S.A.	
CESCE SERVICIOS, S.A. DE C.V.	
CESCEBRASIL SEGUROS DE GARANTÍAS E CRÉDITO, S.A.	CESCEBRASIL S.G.C.
CESCEBRASIL, SEGUROS DE CRÉDITO, S.A.	CESCEBRASIL
COLONIZACION Y TRANSFORMACION AGRARIA, S.A.	CYTASA
COMPAÑIA ARGENTINA DE SEGUROS DE CRÉDITO A LA EXPORTACIÓN, S.A.	CASCE
EFE NEWS SERVICES, INC.	

Denominación social	Nombre comercial
ETSA DOI SRL	
INECO DO BRASIL ENGENHARIA E ECONOMÍA DO TRANSPORTE, S.L.	
INFORMA COLOMBIA, S.A.	
INFORMA D&B (SERVIÇOS DE GESTÃO DE EMPRESAS), SOCIEDADE UNIPessoal, LDA	
INFORMA DEL PERÚ, INFORMACIÓN ECONÓMICA, S.A.	INFORMA DEL PERÚ
LA MUNDIAL, C.A. VENEZOLANA DE SEGUROS DE CRÉDITO Y GARANTÍAS, S.A.	
SECREX, COMPAÑÍA DE SEGUROS DE CRÉDITO Y GARANTÍAS, S.A.	
<b>Unidad pendiente de clasificación</b>	
COMPAÑÍA DE APLICACIONES TECNOLÓGICAS DE GALICIA, S.L.	
CONSORCIO DE LA ZONA FRANCA DE SANTA CRUZ DE TENERIFE	
CONSORCIO PARA LA CONSTRUCCIÓN DEL AUDITORIO DE MÚSICA DE MÁLAGA	
DBK,S.A.	DBK
DESORCIÓN TÉRMICA, S.A.	DESOTERMIA
DISEÑO Y TECNOLOGÍA MICROELECTRÓNICA, AIE	D+T MICROELECTRÓNICA
ENUSA-ENWESA AIE	
FONDO ENISA, FESPYME, SEPIDES PARA LA EXPANSION DE LA PYME, FCR, DE REGIMEN SIMPLIFICADO	FONDO PYME EXPANSION
LOGÍSTICA Y TRANSPORTE FERROVIARIO, S.A.	LFT
PECOVA, S.A.	
PUERTO SECO VENTASTUR, S.A.	
SOCIEDAD DE GESTIÓN DEL PROYECTO ALETAS, S.A.	
VIPAR PARQUE EMPRESARIAL S.L.	VIPAR

**I.1.5. Distribución de las empresas estatales clasificadas por su forma jurídica en función de su consideración en Contabilidad Nacional (SEC 95)**

Forma jurídica	CONTABILIDAD NACIONAL (Sectores Institucionales del SEC 95)					
	S.11001 Sociedades no financieras públicas: Administración Central	S.12 Instituciones Financieras: Administración Central	S.1311 Administraciones Públicas: Administración Central	S.2 Resto del mundo: Unidad no residente	Unidad pendiente de clasificación	Total número de entidades
Sociedades mercantiles estatales y asimiladas	130	11	15	18	10	<b>184</b>
Entidades públicas empresariales	6	2	6			<b>14</b>
Otras entidades de derecho público	32		2		1	<b>35</b>
Fondos carentes de personalidad jurídica		4			1	<b>5</b>
Consortios			1		1	<b>2</b>
<b>Total entidades</b>	<b>168</b>	<b>17</b>	<b>24</b>	<b>18</b>	<b>13</b>	<b>240</b>

## **2. Pertenencia a grupos consolidables**

## I.2.1. Inventario de empresas estatales por grupos consolidables

### GRUPO ADMINISTRADOR DE INFRAESTRUCTURAS FERROVIARIAS (ADIF)

#### ADMINISTRADOR DE INFRAESTRUCTURAS FERROVIARIAS

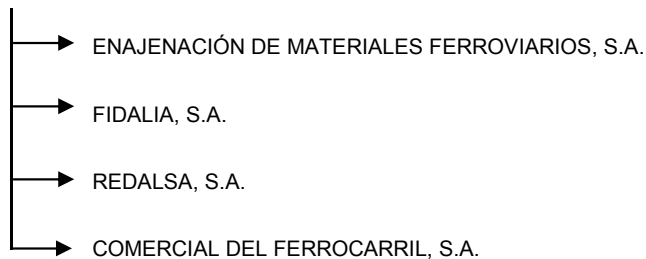

### GRUPO AEROPUERTOS ESPAÑOLES Y NAVEGACIÓN AÉREA (AENA)

#### AEROPUERTOS ESPAÑOLES Y NAVEGACIÓN AÉREA

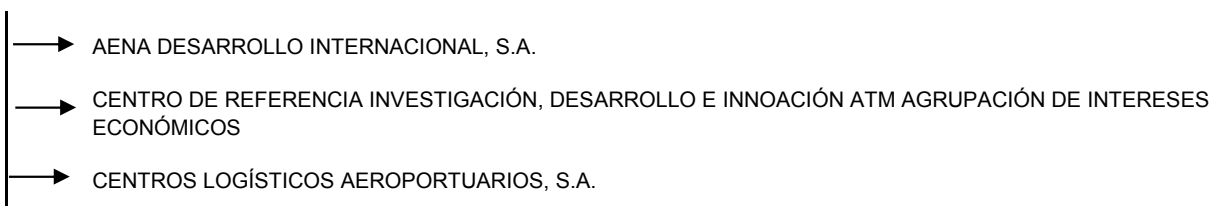

### GRUPO AGUAS DE LA CUENCA DEL EBRO (ACESA)

#### AGUAS DE LA CUENCA DEL EBRO, S.A.



### GRUPO AUTORIDAD PORTUARIA DE ALMERÍA (\*)

#### AUTORIDAD PORTUARIA DE ALMERÍA



### GRUPO AUTORIDAD PORTUARIA DE AVILES (\*)

#### AUTORIDAD PORTUARIA DE AVILES



### GRUPO AUTORIDAD PORTUARIA DE BALEARES

#### AUTORIDAD PORTUARIA DE BALEARES

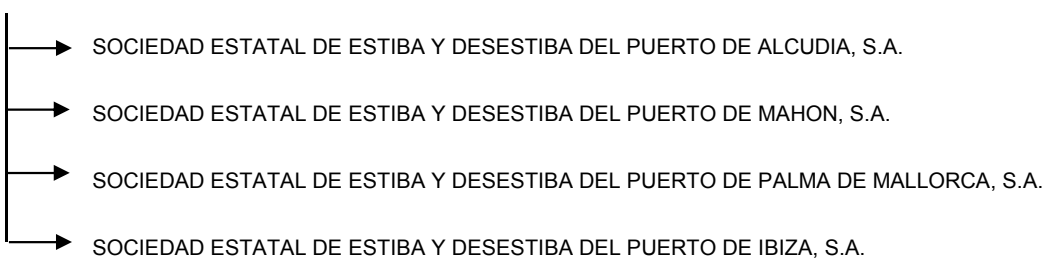

### GRUPO AUTORIDAD PORTUARIA DE BARCELONA

#### AUTORIDAD PORTUARIA DE BARCELONA

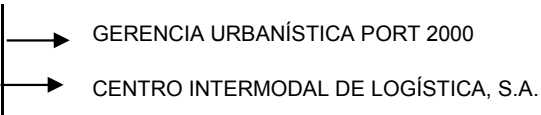



└─> WORLD TRADE CENTER BARCELONA, S.A

#### GRUPO AUTORIDAD PORTUARIA DE CARTAGENA

##### AUTORIDAD PORTUARIA DE CARTAGENA

└─> SOCIEDAD ESTATAL DE ESTIBA Y DESESTIBA DEL PUERTO DE CARTAGENA, S.A.

#### GRUPO AUTORIDAD PORTUARIA DE CEUTA (\*)

##### AUTORIDAD PORTUARIA DE CEUTA

└─> SOCIEDAD ESTATAL DE ESTIBA Y DESESTIBA DEL PUERTO DE CEUTA, S.A.

#### GRUPO AUTORIDAD PORTUARIA DE FERROL-SAN CIPRIAN (\*)

##### AUTORIDAD PORTUARIA DE FERROL-SAN CIPRIAN

└─> SOCIEDAD ESTATAL DE ESTIBA Y DESESTIBA DEL PUERTO DE FERROL, S.A.

#### GRUPO AUTORIDAD PORTUARIA DE GIJÓN

##### AUTORIDAD PORTUARIA DE GIJÓN

└─> SOCIEDAD ESTATAL DE ESTIBA Y DESESTIBA DEL PUERTO DE GIJÓN S.A.

└─> **EUROPEAN BULK HANDLING INSTALLATION, S.A.**  
└─> ASTURIANA DE SERVICIOS PORTUARIOS, S.L.U

#### GRUPO AUTORIDAD PORTUARIA DE LA CORUÑA

##### AUTORIDAD PORTUARIA DE LA CORUÑA

└─> SOCIEDAD ESTATAL DE ESTIBA Y DESESTIBA DEL PUERTO DE LA CORUÑA, S.A.

#### GRUPO AUTORIDAD PORTUARIA DE LAS PALMAS

##### AUTORIDAD PORTUARIA DE LAS PALMAS

└─> SOCIEDAD ESTATAL DE ESTIBA Y DESESTIBA DEL PUERTO DE LA LUZ Y LAS PALMAS, S.A.

#### GRUPO AUTORIDAD PORTUARIA DE MARÍN-PONTEVEDRA (\*)

##### AUTORIDAD PORTUARIA DE MARÍN-PONTEVEDRA

└─> SOCIEDAD ESTATAL DE ESTIBA Y DESESTIBA DEL PUERTO DE MARÍN, S.A.

#### GRUPO AUTORIDAD PORTUARIA DE MELILLA (\*)

##### AUTORIDAD PORTUARIA DE MELILLA

└─> SOCIEDAD ESTATAL DE ESTIBA Y DESESTIBA DEL PUERTO DE MELILLA, S.A.

#### GRUPO AUTORIDAD PORTUARIA DE MOTRIL (\*)

##### AUTORIDAD PORTUARIA DE MOTRIL

└─> SOCIEDAD ESTATAL DE ESTIBA Y DESESTIBA DEL PUERTO DE MOTRIL, S.A.

## GRUPO AUTORIDAD PORTUARIA DE PASAJES

### AUTORIDAD PORTUARIA DE PASAJES



## GRUPO AUTORIDAD PORTUARIA DE SANTA CRUZ DE TENERIFE

### AUTORIDAD PORTUARIA DE SANTA CRUZ DE TENERIFE

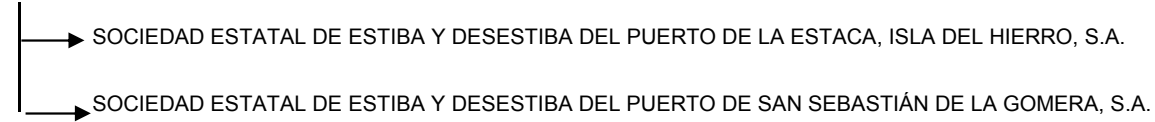

## GRUPO AUTORIDAD PORTUARIA DE VALENCIA

### AUTORIDAD PORTUARIA DE VALENCIA

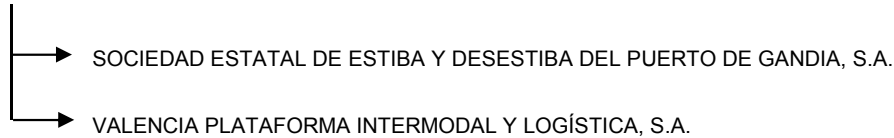

## GRUPO AUTORIDAD PORTUARIA DE VIGO

### AUTORIDAD PORTUARIA DE VIGO

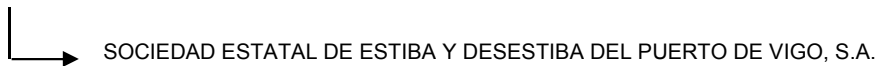

## GRUPO AUTORIDAD PORTUARIA DE VILLAGARCIA DE AROSA (\*)

### AUTORIDAD PORTUARIA DE VILLAGARCIA DE AROSA

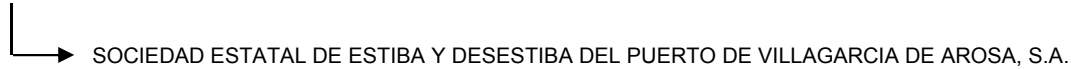

## GRUPO COMPAÑÍA ESPAÑOLA DE SEGUROS DE CREDITO A LA EXPORTACION (CESCE)

### COMPAÑÍA ESPAÑOLA DE SEGUROS DE CREDITO A LA EXPORTACION, S.A., COMPAÑÍA DE SEGUROS Y REASEGUROS

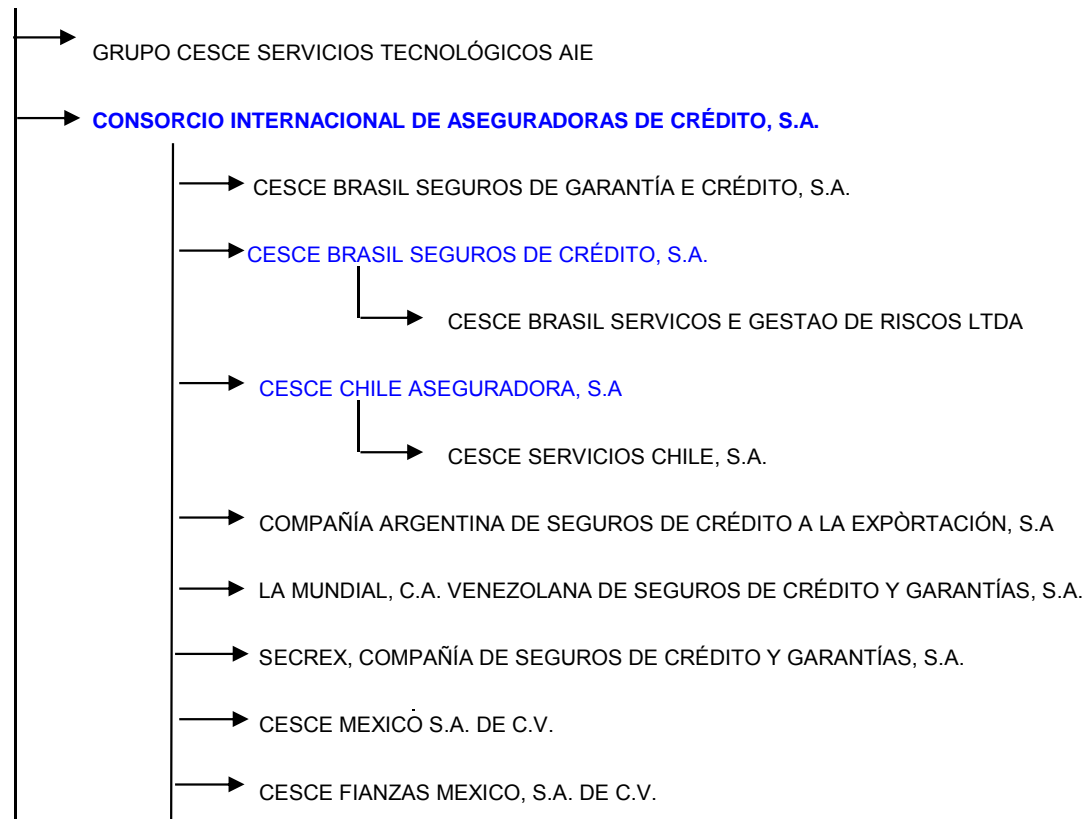

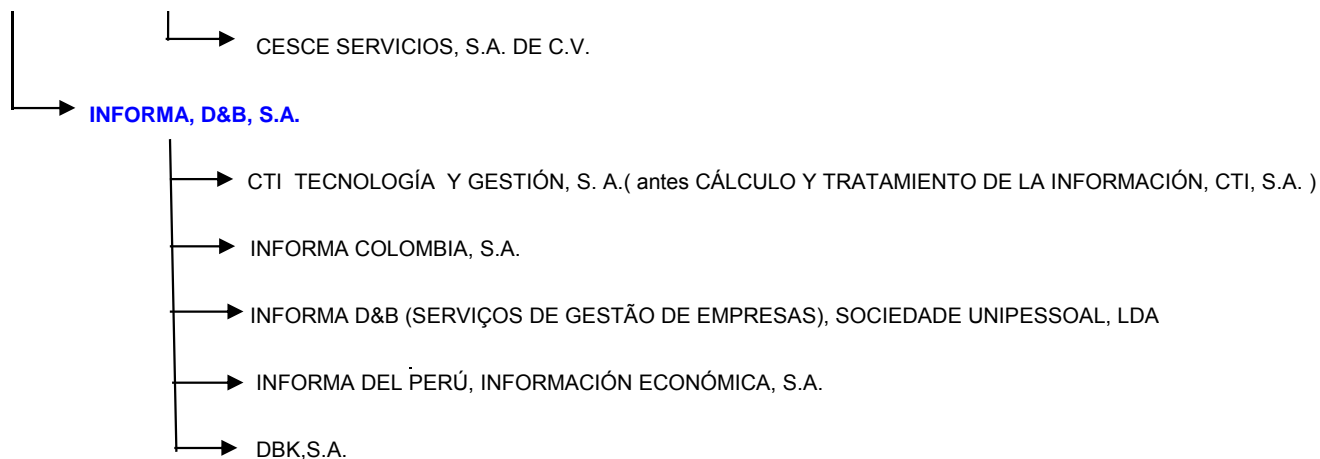

## GRUPO CONSORCIO DE LA ZONA FRANCA DE CÁDIZ

### CONSORCIO DE LA ZONA FRANCA DE CÁDIZ

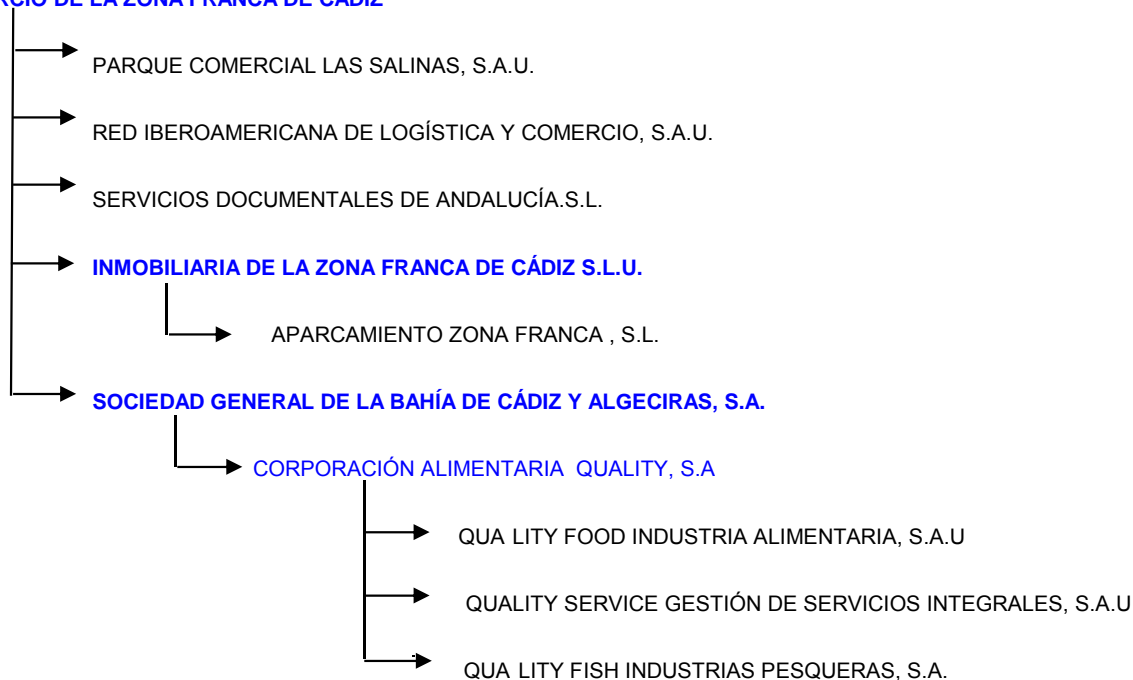

## GRUPO CONSORCIO DE LA ZONA FRANCA DE VIGO

### CONSORCIO DE LA ZONA FRANCA DE VIGO

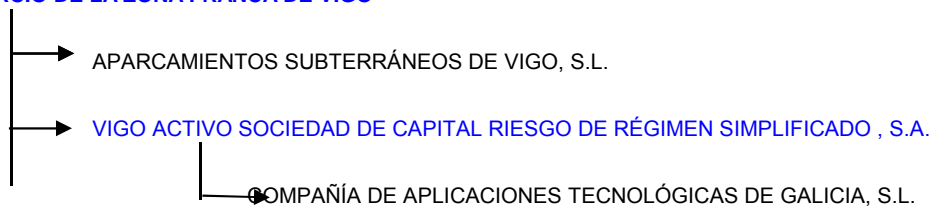

## GRUPO CORREOS Y TELÉGRAFOS

### SOCIEDAD ESTATAL CORREOS Y TELÉGRAFOS, S.A.

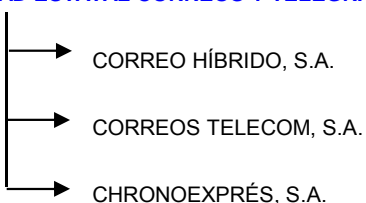

## GRUPO ENTIDAD PÚBLICA EMPRESARIAL DEL SUELO (SEPES)

### SEPES, ENTIDAD PÚBLICA EMPRESARIAL DE SUELO

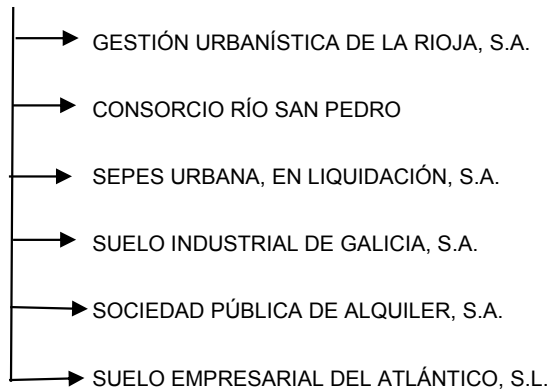

## GRUPO ENTIDAD PÚBLICA EMPRESARIAL RED.ES

### ENTIDAD PÚBLICA EMPRESARIAL RED.ES



## GRUPO INSTITUTO DE CRÉDITO OFICIAL (ICO)

### INSTITUTO DE CRÉDITO OFICIAL

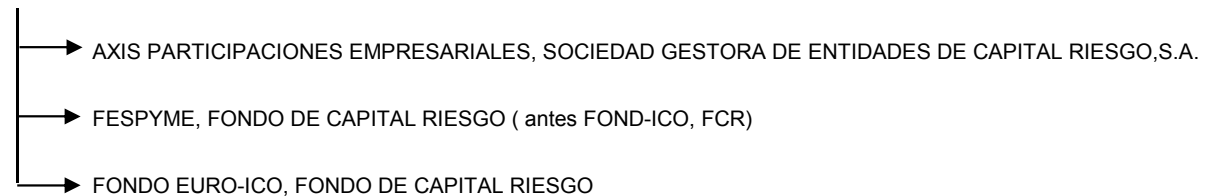

## GRUPO INGENIERÍA Y ECONOMÍA DEL TRANSPORTE (\*)

### INGENIERÍA Y ECONOMÍA DEL TRANSPORTE



## GRUPO LOTERÍAS Y APUESTAS DEL ESTADO

### LOTERÍAS Y APUESTAS DEL ESTADO

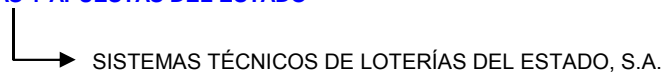

## GRUPO PUERTOS DEL ESTADO

### PUERTOS DEL ESTADO



## GRUPO RADIO TELEVISIÓN ESPAÑOLA (RTVE)

### ENTE PÚBLICO DE RADIOTELEVISIÓN ESPAÑOLA (en liquidación)

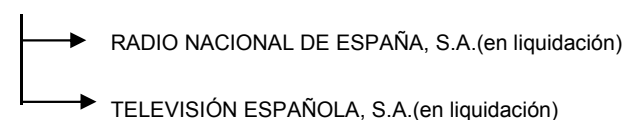

## GRUPO RENFE-OPERADORA

### RENFE-OPERADORA

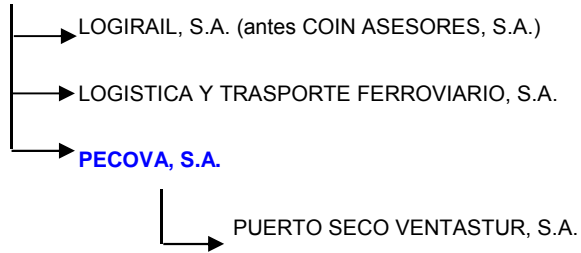

## GRUPO SOCIEDAD DE SALVAMENTO Y SEGURIDAD MARÍTIMA (SASEMAR)

### SOCIEDAD DE SALVAMENTO Y SEGURIDAD MARÍTIMA

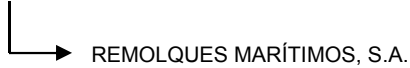

## GRUPO SOCIEDAD ESTATAL DE PARTICIPACIONES INDUSTRIALES (SEPI)

### SOCIEDAD ESTATAL DE PARTICIPACIONES INDUSTRIALES

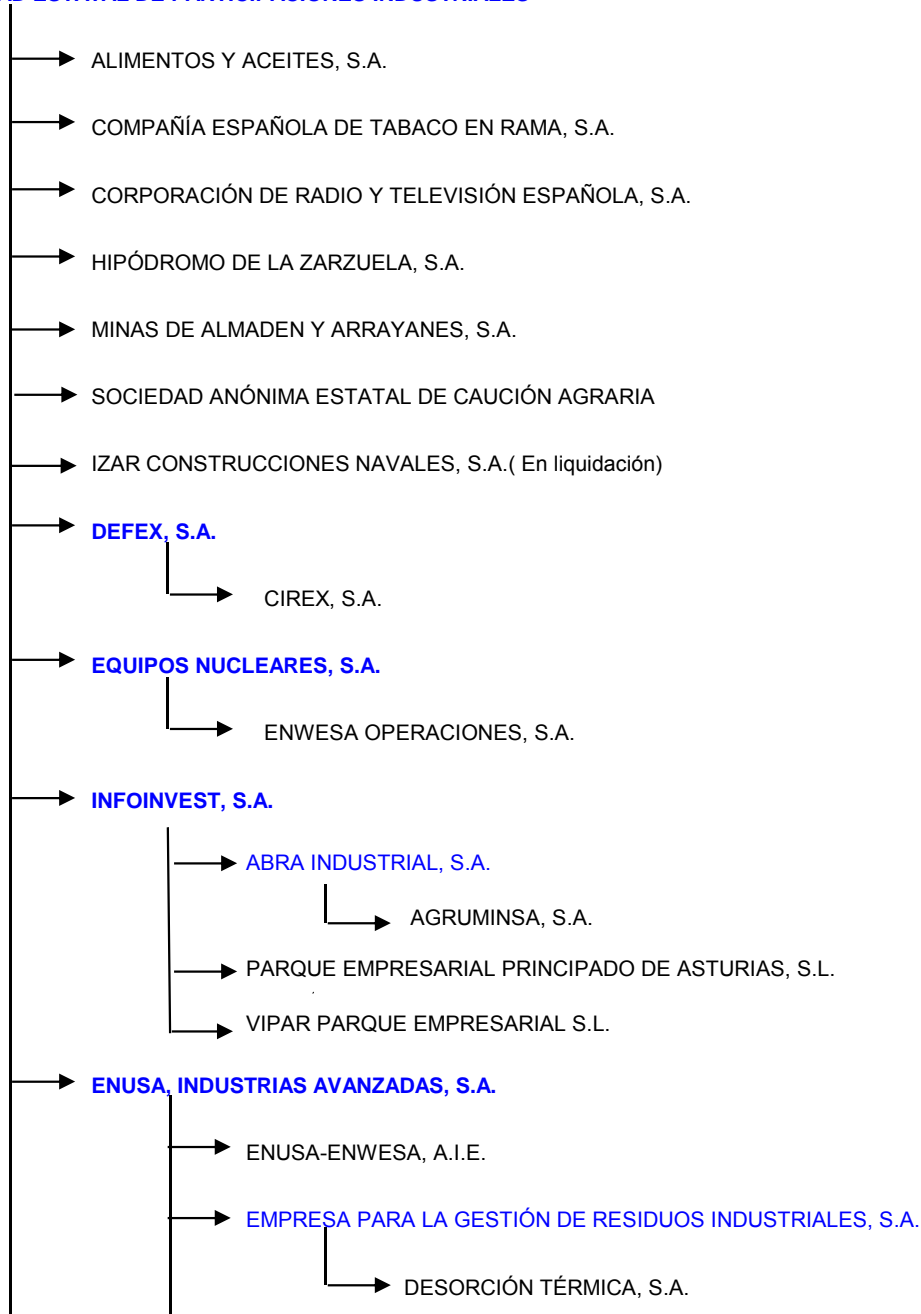

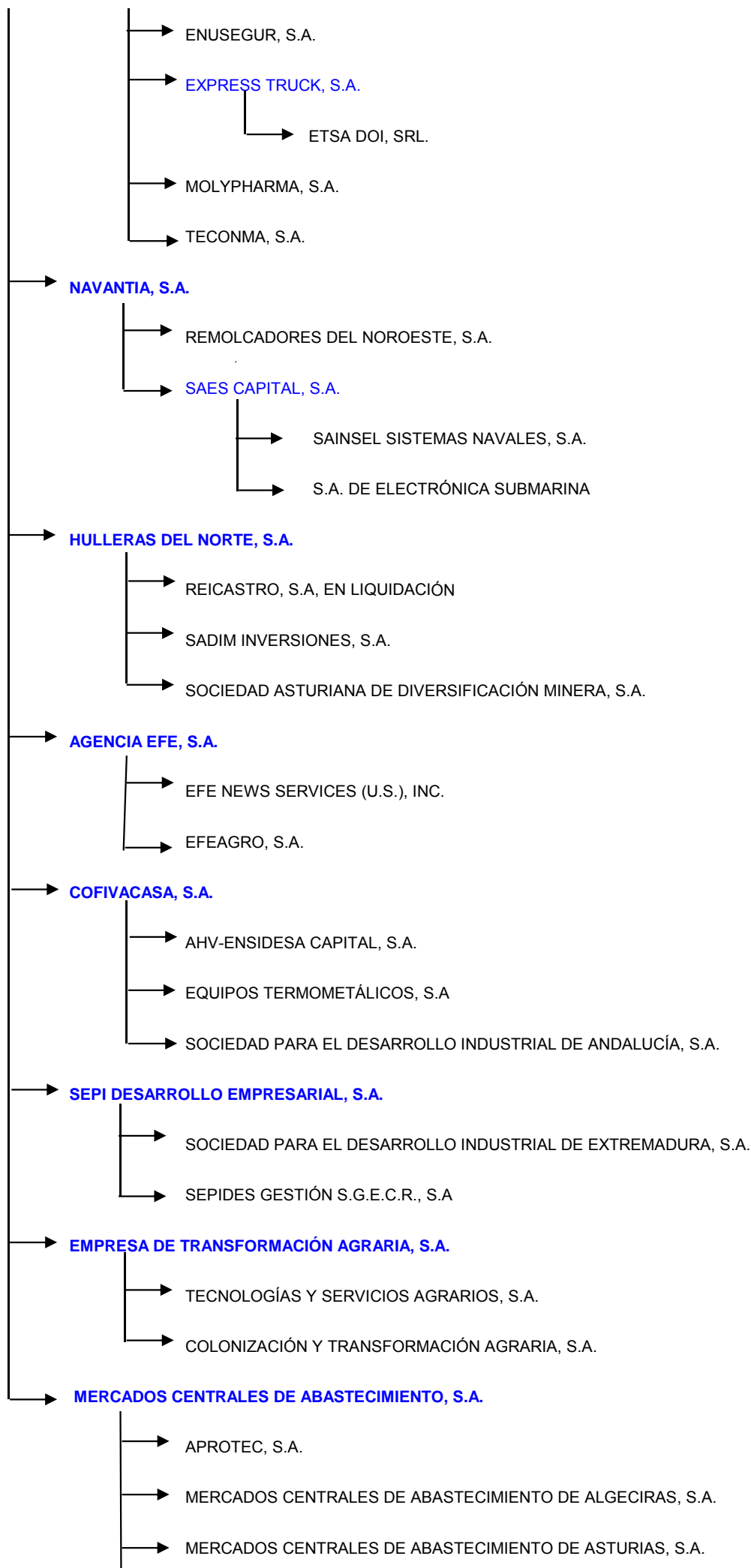

- MERCADOS CENTRALES DE ABASTECIMIENTO DE BADAJOZ, S.A.
- MERCADOS CENTRALES DE ABASTECIMIENTO DE LAS PALMAS, S.A.
- MERCADOS CENTRALES DE ABASTECIMIENTO DE MÁLAGA, S.A.
- OLYMPIC MOLL, S.A.
- TECNOLOGÍA, ARQUITECTURA Y SISTEMAS, S.A.

## PARTICIPACIÓN DIRECTA DEL ESTADO, DE LA D.G.P.E Ó DE ORGANISMOS AUTÓNOMOS QUE NO FORMAN GRUPO

### DIRECCIÓN GENERAL DE PATRIMONIO DEL ESTADO

- AGUAS DE LAS CUENCAS DEL NORTE, S.A.
- AGUAS DE LAS CUENCAS MEDITERRÁNEAS, S.A.
- BANESTO ENISA SEPI DESARROLLO, F.C.R. DE RÉGIMEN SIMPLIFICADO
- BARCELONA HOLDING OLÍMPICO, S.A.
- COMPAÑÍA DE LOS FERROCARRILES DE MADRID A ZARAGOZA Y ALICANTE, S.A., EN LIQUIDACIÓN
- COMPAÑÍA DEL FERROCARRIL CENTRAL DE ARAGÓN, S.A., EN LIQUIDACIÓN
- COMPAÑÍA ESPAÑOLA DE REAFIANZAMIENTO, S.A.
- EMPRESA NACIONAL DE INNOVACIÓN, S.A.
- EXPASA AGRICULTURA Y GANADERÍA, S.A.
- INFRAESTRUCTURAS Y EQUIPAMIENTOS HISPALENSES, S.A.
- INMOBILIARIA DE PROMOCIONES Y ARRIENDOS, S.A.
- PARADORES DE TURISMO DE ESPAÑA, S.A.
- PROGRAMAS Y EXPLOTACIONES DE RADIODIFUSIÓN, S.A.
- RUMASA, S.A.
- SOCIEDAD DE INFRAESTRUCTURAS Y EQUIPAMIENTOS PENITENCIARIOS, S.A.
- SOCIEDAD ESPAÑOLA DE ESTUDIOS PARA LA COMUNICACIÓN FIJA A TRAVÉS DEL ESTRECHO DE GIBRALTAR, S.A.
- SOCIEDAD ESTATAL AGUAS DE LAS CUENCAS DEL SUR, S.A.
- SOCIEDAD ESTATAL DE ACCIÓN CULTURAL, S.A.
- SOCIEDAD ESTATAL DE GESTIÓN INMOBILIARIA DE PATRIMONIO, S.A.
- SOCIEDAD ESTATAL DE INFRAESTRUCTURAS AGRARIAS, S.A.
- SOCIEDAD ESTATAL DE INFRAESTRUCTURAS DEL TRANSPORTE TERRESTRE, S.A.
- SOCIEDAD ESTATAL PARA LA GESTIÓN DE LA INNOVACIÓN Y LAS TECNOLOGÍAS TURÍSTICAS, S.A.
- SOCIEDAD ESTATAL PARA LA EJECUCIÓN DE PROGRAMAS Y ACTUACIONES DEL V CENTENARIO DEL DESCUBRIMIENTO DE AMÉRICA, S.A., EN LIQUIDACIÓN
- SERVICIOS Y ESTUDIOS PARA LA NAVEGACIÓN AÉREA Y LA SEGURIDAD AERONAÚTICA, S.A.

## ESTADO

- AUTORIDAD PORTUARIA DE ALICANTE
- AUTORIDAD PORTUARIA DE LA BAHIA DE ALGECIRAS
- AUTORIDAD PORTUARIA DE LA BAHIA DE CADIZ
- AUTORIDAD PORTUARIA DE BILBAO
- AUTORIDAD PORTUARIA DE CASTELLÓN
- AUTORIDAD PORTUARIA DE HUELVA
- AUTORIDAD PORTUARIA DE MALAGA
- AUTORIDAD PORTUARIA DE SANTANDER
- AUTORIDAD PORTUARIA DE SEVILLA
- AUTORIDAD PORTUARIA DE TARRAGONA
- CENTRO PARA EL DESARROLLO TECNOLÓGICO INDUSTRIAL
- CONSORCIO DE COMPENSACIÓN DE SEGUROS
- CONSORCIO DE LA ZONA FRANCA DE GRAN CANARIA
- CONSORCIO DE LA ZONA FRANCA DE SANTA CRUZ DE TENERIFE
- CONSORCIO PARA LA CONSTRUCCIÓN DEL AUDITORIO DE MÚSICA DE MÁLAGA
- CONSORCIO VALENCIA 2007
- FABRICA NACIONAL DE MONEDA Y TIMBRE - REAL CASA DE LA MONEDA
- FERROCARRILES DE VÍA ESTRECHA
- FONDO DE LIQUIDACIÓN ASICA
- GERENCIA DEL SECTOR DE LA CONSTRUCCIÓN NAVAL
- INSTITUTO PARA LA DIVERSIFICACIÓN Y AHORRO DE LA ENERGÍA
- PUERTO SECO DE MADRID, S.A.
- SERVIPORT ANDALUCIA, S.A.
- FONDO ENISA, FESPYME, SEPIDES PARA LA EXPANSION DE LA PYME, FCR, DE REGIMEN SIMPLIFICADO

## ORGANISMOS AUTONOMOS

- COMPAÑÍA ESPAÑOLA DE FINANCIACIÓN DEL DESARROLLO, COFIDES, S.A.
- DISEÑO Y TECNOLOGÍA MICROELECTRÓNICA, A.I.E..
- EMPRESA NACIONAL DE RESIDUOS RADIATIVOS, S.A.
- INGENIERÍA DE SISTEMAS PARA LA DEFENSA DE ESPAÑA, S.A.
- INGENIERÍA Y SERVICIOS AEROESPACIALES, S.A.



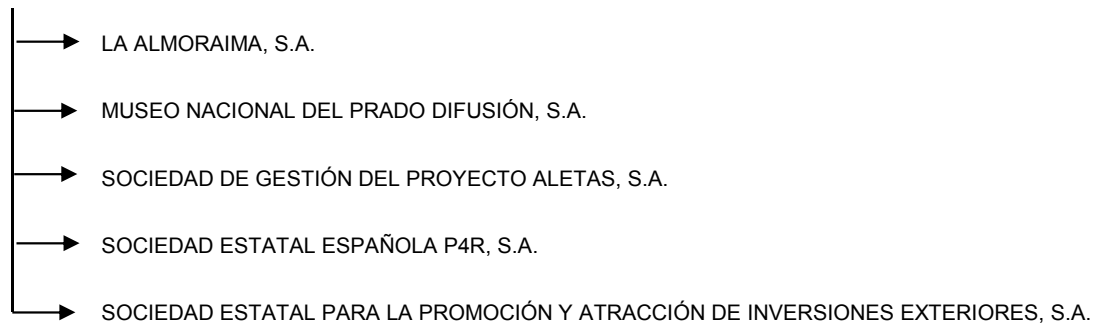

(\*) Dispensadas de la obligación de consolidar por razón de tamaño, al no sobrepasar durante dos años consecutivos los límites establecidos en el art. 8 del R.D.1159/2010, de 17 de septiembre, por el que se aprueban las Normas para la Formulación de Cuentas Anuales Consolidadas.

### **3. Estructura de dominio**

### I.3.1. Estructura de dominio de las empresas estatales

Denominación social	Matriz	% Nominal	% Efectivo
ABRA INDUSTRIAL, S.A.	INFOINVEST, S.A.	100,00	100,00
ADMINISTRADOR DE INFRAESTRUCTURAS FERROVIARIAS	ESTADO	100,00	100,00
AENA DESARROLLO INTERNACIONAL, S.A.	AEROPUERTOS ESPAÑOLES Y NAVEGACION AEREA	100,00	100,00
AEROPUERTOS ESPAÑOLES Y NAVEGACION AEREA	ESTADO	100,00	100,00
AGENCIA EFE, S.A.	SOCIEDAD ESTATAL DE PARTICIPACIONES INDUSTRIALES	100,00	100,00
AGRUMINSA, S.A.	ABRA INDUSTRIAL, S.A.	100,00	100,00
AGUAS DE LA CUENCA DEL EBRO, S.A.	DIRECCIÓN GENERAL DEL PATRIMONIO DEL ESTADO	100,00	100,00
AGUAS DE LAS CUENCAS DEL NORTE, S.A.	DIRECCIÓN GENERAL DEL PATRIMONIO DEL ESTADO	100,00	100,00
AGUAS DE LAS CUENCAS MEDITERRANEAS, S.A.	DIRECCIÓN GENERAL DEL PATRIMONIO DEL ESTADO	100,00	100,00
AHV-ENSIDESA CAPITAL, S.A.	COFIVACASA, S.A.	100,00	100,00
ALIMENTOS Y ACEITES, S.A.	SOCIEDAD ESTATAL DE PARTICIPACIONES INDUSTRIALES	91,96	91,96
	FONDO ESPAÑOL DE GARANTIA AGRARIA	8,04	8,04
		-----	-----
		100,00	100,00
APARCAMIENTO ZONA FRANCA S.L.	INMOBILIARIA DE LA ZONA FRANCA DE CÁDIZ S.A.U.	100,00	100,00
APARCAMIENTOS SUBTERRANEOS DE VIGO, S.L.	CONSORCIO DE LA ZONA FRANCA DE VIGO	100,00	100,00
APROTEC, S.A.	MERCADOS CENTRALES DE ABASTECIMIENTO, S.A.	100,00	100,00
ASTURIANA DE SERVICIOS PORTUARIOS,S.L.U.	EUROPEAN BULK HANDLING INSTALLATION, S.A.	100,00	70,64
AUTORIDAD PORTUARIA DE ALICANTE	ESTADO	100,00	100,00
AUTORIDAD PORTUARIA DE ALMERÍA	ESTADO	100,00	100,00
AUTORIDAD PORTUARIA DE AVILES	ESTADO	100,00	100,00
AUTORIDAD PORTUARIA DE BAHIA DE CADIZ	ESTADO	100,00	100,00
AUTORIDAD PORTUARIA DE BALEARES	ESTADO	100,00	100,00
AUTORIDAD PORTUARIA DE BARCELONA	ESTADO	100,00	100,00
AUTORIDAD PORTUARIA DE BILBAO	ESTADO	100,00	100,00
AUTORIDAD PORTUARIA DE CARTAGENA	ESTADO	100,00	100,00
AUTORIDAD PORTUARIA DE CASTELLON	ESTADO	100,00	100,00
AUTORIDAD PORTUARIA DE CEUTA	ESTADO	100,00	100,00
AUTORIDAD PORTUARIA DE FERROL-SAN CIBRAO	ESTADO	100,00	100,00

Denominación social	Matriz	% Nominal	% Efectivo
AUTORIDAD PORTUARIA DE GIJON	ESTADO	100,00	100,00
AUTORIDAD PORTUARIA DE HUELVA	ESTADO	100,00	100,00
AUTORIDAD PORTUARIA DE LA BAHIA DE ALGECIRAS	ESTADO	100,00	100,00
AUTORIDAD PORTUARIA DE LA CORUÑA	ESTADO	100,00	100,00
AUTORIDAD PORTUARIA DE LAS PALMAS	ESTADO	100,00	100,00
AUTORIDAD PORTUARIA DE MALAGA	ESTADO	100,00	100,00
AUTORIDAD PORTUARIA DE MARIN Y RIA DE PONTEVEDRA	ESTADO	100,00	100,00
AUTORIDAD PORTUARIA DE MELILLA	ESTADO	100,00	100,00
AUTORIDAD PORTUARIA DE MOTRIL	ESTADO	100,00	100,00
AUTORIDAD PORTUARIA DE PASAJES	ESTADO	100,00	100,00
AUTORIDAD PORTUARIA DE SANTA CRUZ DE TENERIFE	ESTADO	100,00	100,00
AUTORIDAD PORTUARIA DE SANTANDER	ESTADO	100,00	100,00
AUTORIDAD PORTUARIA DE SEVILLA	ESTADO	100,00	100,00
AUTORIDAD PORTUARIA DE TARRAGONA	ESTADO	100,00	100,00
AUTORIDAD PORTUARIA DE VALENCIA	ESTADO	100,00	100,00
AUTORIDAD PORTUARIA DE VIGO	ESTADO	100,00	100,00
AUTORIDAD PORTUARIA DE VILLAGARCIA DE AROSA	ESTADO	100,00	100,00
AXIS PARTICIPACIONES EMPRESARIALES, SGEGR, S.A.	INSTITUTO DE CREDITO OFICIAL	100,00	100,00
BANESTO ENISA SEPI DESARROLLO, FONDO DE CAPITAL RIESGO DE RÉGIMEN SIMPLIFICADO	EMPRESA NACIONAL DE INNOVACION, S.A.	33,33	33,33
	SEPI DESARROLLO EMPRESARIAL, S.A.	33,33	33,33
		-----	-----
		66,66	66,66
BARCELONA HOLDING OLIMPICO, S.A.	DIRECCIÓN GENERAL DEL PATRIMONIO DEL ESTADO	51,00	51,00
CANAL DE NAVARRA S.A.	AGUAS DE LA CUENCA DEL EBRO, S.A.	89,45	89,45
CENTRO DE REFERENCIA INVESTIGACIÓN, DESARROLLO E INNOVACIÓN ATM AGRUPACIÓN DE INTERESES ECONÓMICOS	AEROPUERTOS ESPAÑOLES Y NAVEGACION AEREA	66,66	66,66
	INGENIERIA Y ECONOMIA DEL TRANSPORTE, S.A.	16,67	16,67
		-----	-----
		83,33	83,33
CENTRO INTERMODAL DE LOGISTICA, S.A.	AUTORIDAD PORTUARIA DE BARCELONA	51,00	51,00
	CONSORCIO DE PARCS LOGISTICS SL	44,00	15,60
	S. E. P. E.S. ENTIDAD PUBLICA EMPRESARIAL DE SUELO	5,00	5,00

Denominación social	Matriz	% Nominal	% Efectivo
		100,00	71,60
CENTRO PARA EL DESARROLLO TECNOLÓGICO INDUSTRIAL	ESTADO	100,00	100,00
CENTROS LOGÍSTICOS AEROPORTUARIOS, S.A.	AEROPUERTOS ESPAÑOLES Y NAVEGACION AEREA	100,00	100,00
CESCE BRASIL SERVICIOS E GESTAO DE RISCOS, LTDA	CESCEBRASIL, SEGUROS DE CRÉDITO, S.A.	100,00	26,05
CESCE CHILE ASEGURADORA, S.A.	CONSORCIO INTERNACIONAL DE ASEGURADORAS DE CRÉDITO, S.A.	100,00	26,05
CESCE FIANZAS MEXICO, S.A. DE C.V.	CONSORCIO INTERNACIONAL DE ASEGURADORAS DE CRÉDITO, S.A.	99,99	26,05
CESCE MEXICO, S.A. DE C.V.	CONSORCIO INTERNACIONAL DE ASEGURADORAS DE CRÉDITO, S.A.	51,00	13,29
CESCE SERVICIOS CHILE, S.A.	CESCE CHILE ASEGURADORA, S.A.	99,99	26,05
CESCE SERVICIOS, S.A. DE C.V.	CONSORCIO INTERNACIONAL DE ASEGURADORAS DE CRÉDITO, S.A.	99,99	26,05
CESCEBRASIL SEGUROS DE GARANTÍAS E CRÉDITO, S.A.	CONSORCIO INTERNACIONAL DE ASEGURADORAS DE CRÉDITO, S.A.	100,00	26,05
CESCEBRASIL, SEGUROS DE CRÉDITO, S.A.	CONSORCIO INTERNACIONAL DE ASEGURADORAS DE CRÉDITO, S.A.	100,00	26,05
CHRONOEXPRES, S.A.	SOCIEDAD ESTATAL CORREOS Y TELEGRAFOS, S.A.	100,00	100,00
CIREX, S.A.	DEFEX, S.A.	100,00	51,00
COFIVACASA, S.A.	SOCIEDAD ESTATAL DE PARTICIPACIONES INDUSTRIALES	100,00	100,00
COLONIZACION Y TRANSFORMACION AGRARIA, S.A.	EMPRESA DE TRANSFORMACION AGRARIA, S.A.	100,00	100,00
COMERCIAL DEL FERROCARRIL, S.A.	ADMINISTRADOR DE INFRAESTRUCTURAS FERROVIARIAS	51,00	51,00
	RENFE-OPERADORA	49,00	49,00
		100,00	100,00
COMPAÑÍA ARGENTINA DE SEGUROS DE CRÉDITO A LA EXPORTACIÓN, S.A.	CONSORCIO INTERNACIONAL DE ASEGURADORAS DE CRÉDITO, S.A.	97,82	25,48
COMPAÑÍA DE APLICACIONES TECNOLÓGICAS DE GALICIA, S.L.	VIGO ACTIVO SOCIEDAD DE CAPITAL RIESGO DE RÉGIMEN SIMPLIFICADO, S.A.	100,00	81,57
COMPAÑÍA DE LOS FERROCARRILES DE MADRID A ZARAGOZA Y ALICANTE, S.A. (EN LIQUIDACION)	DIRECCIÓN GENERAL DEL PATRIMONIO DEL ESTADO	100,00	100,00
COMPAÑÍA DEL FERROCARRIL CENTRAL DE ARAGON, S.A. (EN LIQUIDACION)	DIRECCIÓN GENERAL DEL PATRIMONIO DEL ESTADO	100,00	100,00
COMPAÑÍA ESPAÑOLA DE FINANCIACION DEL DESARROLLO COFIDES, S.A.	INSTITUTO ESPAÑOL DE COMERCIO EXTERIOR	28,15	28,15
	INSTITUTO DE CREDITO OFICIAL	25,25	25,25
	BBVA (*)	21,81	0,02
	BANCO SANTANDER (*)	13,73	0,01
	EMPRESA NACIONAL DE INNOVACION, S.A.	7,63	7,63
	BANCO SABADELL (*)	3,43	0,00

Denominación social	Matriz	% Nominal	% Efectivo
		100,00	61,06
COMPAÑIA ESPAÑOLA DE REAFIANZAMIENTO, S.A.	DIRECCIÓN GENERAL DEL PATRIMONIO DEL ESTADO	72,69	72,69
	INSTITUTO DE CREDITO OFICIAL	24,03	24,03
	BBVA (*)	1,40	0,00
	TRANSAVAL, S.G.R. (*)	0,10	0,00
		-----	-----
		98,22	96,72
COMPAÑIA ESPAÑOLA DE SEGUROS DE CRÉDITO A LA EXPORTACION, S.A., COMPAÑIA DE SEGUROS Y REASEGUROS	DIRECCIÓN GENERAL DEL PATRIMONIO DEL ESTADO	50,25	50,25
	BBVA (*)	14,27	0,01
	BANCO SANTANDER (*)	13,95	0,01
	BANCO SABADELL (*)	3,60	0,00
	BANCO POPULAR (*)	1,80	0,00
	BANCO PASTOR (*)	1,00	0,00
		-----	-----
		84,87	50,27
COMPAÑIA ESPAÑOLA DE TABACO EN RAMA, S.A.	SOCIEDAD ESTATAL DE PARTICIPACIONES INDUSTRIALES	79,18	79,18
CONSORCIO DE COMPENSACION DE SEGUROS	ESTADO	100,00	100,00
CONSORCIO DE LA ZONA FRANCA DE CÁDIZ	ESTADO	100,00	100,00
CONSORCIO DE LA ZONA FRANCA DE GRAN CANARIA	ESTADO	100,00	100,00
CONSORCIO DE LA ZONA FRANCA DE SANTA CRUZ DE TENERIFE	ESTADO	100,00	100,00
CONSORCIO DE LA ZONA FRANCA DE VIGO	ESTADO	100,00	100,00
CONSORCIO INTERNACIONAL DE ASEGURADORAS DE CRÉDITO, S.A.	COMPAÑIA ESPAÑOLA DE SEGUROS DE CREDITO A LA EXPORTACION, S.A.	51,78	26,03
	BANCO SANTANDER (*)	14,36	0,01
	BBVA (*)	14,36	0,01
		-----	-----
		80,50	26,05
CONSORCIO PARA LA CONSTRUCCIÓN DEL AUDITORIO DE MÚSICA DE MÁLAGA	ESTADO	51,00	51,00
CONSORCIO RIO SAN PEDRO	S. E. P. E.S. ENTIDAD PUBLICA EMPRESARIAL DE SUELO	64,76	64,76
CONSORCIO VALENCIA 2007	ESTADO	40,00	40,00
CORPORACIÓN ALIMENTARIA QUALITY, S.A.	SOCIEDAD GENERAL DE LAS BAHÍAS DE CÁDIZ Y ALGECIRAS, S.A.	52,00	52,00
CORPORACIÓN DE RADIO Y TELEVISIÓN ESPAÑOLA, S.A.	SOCIEDAD ESTATAL DE PARTICIPACIONES INDUSTRIALES	52,19	52,19

Denominación social	Matriz	% Nominal	% Efectivo
	ENTE PÚBLICO DE RADIOTELEVISIÓN ESPAÑOLA (en liquidación)	47,81	47,81
		-----	-----
		100,00	100,00
CORREO HÍBRIDO, S.A.	SOCIEDAD ESTATAL CORREOS Y TELEGRAFOS, S.A.	100,00	100,00
CORREOS TELECOM, S.A.	SOCIEDAD ESTATAL CORREOS Y TELEGRAFOS, S.A.	100,00	100,00
CTI TECNOLOGÍA Y GESTIÓN, S.A.	INFORMA, D & B, S.A.	50,84	25,30
	COMPAÑIA ESPAÑOLA DE SEGUROS DE CRÉDITO A LA EXPORTACION, S.A.,	49,16	24,71
		-----	-----
		100,00	50,01
DBK,S.A.	INFORMA, D & B, S.A.	99,99	49,77
	CTI TECNOLOGÍA Y GESTIÓN, S.A.	0,01	0,01
		-----	-----
		100,00	49,78
DEFEX, S.A.	SOCIEDAD ESTATAL DE PARTICIPACIONES INDUSTRIALES	51,00	51,00
DESORCIÓN TÉRMICA, S.A.	EMPRESA PARA LA GESTION DE RESIDUOS INDUSTRIALES, S.A.	55,00	55,00
	CENTRO DE TRANSFERENCIAS, S.A. (*)	45,00	13,50
		-----	-----
		100,00	68,50
DISEÑO Y TECNOLOGÍA MICROELECTRÓNICA, AIE	AGENCIA ESTATAL CONSEJO SUPERIOR DE INVESTIGACIONES CIENTÍFICAS	87,00	87,00
EFE NEWS SERVICES, INC.	AGENCIA EFE, S.A.	100,00	100,00
EFEAGRO, S.A.	AGENCIA EFE, S.A.	50,00	50,00
	BBVA (*)	50,00	0,05
		-----	-----
		100,00	50,05
EMPRESA DE TRANSFORMACION AGRARIA, S.A.	SOCIEDAD ESTATAL DE PARTICIPACIONES INDUSTRIALES	51,00	51,00
	FONDO ESPAÑOL DE GARANTIA AGRARIA	39,00	39,00
	DIRECCIÓN GENERAL DEL PATRIMONIO DEL ESTADO	10,00	10,00
		-----	-----
		100,00	100,00
EMPRESA NACIONAL DE INNOVACION, S.A.	DIRECCIÓN GENERAL DEL PATRIMONIO DEL ESTADO	97,60	97,60
	CENTRO PARA EL DESARROLLO TECNOLOGICO INDUSTRIAL	2,21	2,21
	INSTITUTO PARA LA DIVERSIFICACION Y AHORRO DE LA ENERGIA	0,12	0,12
	INSTITUTO ESPAÑOL DE COMERCIO EXTERIOR	0,07	0,07
		-----	-----

Denominación social	Matriz	% Nominal	% Efectivo
		100,00	100,00
EMPRESA NACIONAL DE RESIDUOS RADIATIVOS, S.A.	CENTRO DE INVESTIGACIONES ENERGETICAS, MEDIOAMBIENTALES Y TECNOLOGICAS	80,00	80,00
	SOCIEDAD ESTATAL DE PARTICIPACIONES INDUSTRIALES	20,00	20,00
		-----	-----
		100,00	100,00
EMPRESA PARA LA GESTION DE RESIDUOS INDUSTRIALES, S.A.	ENUSA INDUSTRIAS AVANZADAS, S.A.	99,60	99,60
	ADMINISTRADOR DE INFRAESTRUCTURAS FERROVIARIAS	0,08	0,08
	RENFE-OPERADORA	0,08	0,08
	AEROPUERTOS ESPAÑOLES Y NAVEGACION AEREA	0,08	0,08
	PUERTOS DEL ESTADO	0,08	0,08
	ABRA INDUSTRIAL, S.A.	0,08	0,08
		-----	-----
		100,00	100,00
ENAJENACION DE MATERIALES FERROVIARIOS, S.A.	ADMINISTRADOR DE INFRAESTRUCTURAS FERROVIARIAS	100,00	100,00
ENTE PÚBLICO DE RADIOTELEVISIÓN ESPAÑOLA (en liquidación)	ESTADO	100,00	100,00
ENTIDAD PÚBLICA EMPRESARIAL RED.ES	ESTADO	100,00	100,00
ENUSA INDUSTRIAS AVANZADAS, S.A.	SOCIEDAD ESTATAL DE PARTICIPACIONES INDUSTRIALES	60,00	60,00
	CENTRO DE INVESTIGACIONES ENERGETICAS, MEDIOAMBIENTALES Y TECNOLOGICAS	40,00	40,00
		-----	-----
		100,00	100,00
ENUSA-ENWESA AIE	ENUSA INDUSTRIAS AVANZADAS, S.A.	50,00	50,00
	WESTINGHOUSE TECHNOLOGY SYSTEMS, S.A. (*)	25,00	7,50
	ENWESA OPERACIONES, S.A.	25,00	20,64
		-----	-----
		100,00	78,14
ENUSEGUR, S.A.	ENUSA INDUSTRIAS AVANZADAS, S.A.	100,00	100,00
ENWESA OPERACIONES, S.A.	EQUIPOS NUCLEARES, S.A.	75,07	75,07
	WESTINGHOUSE TECHNOLOGY SYSTEMS, S.A. (*)	24,93	7,48
		-----	-----
		100,00	82,55
EQUIPOS NUCLEARES, S.A.	SOCIEDAD ESTATAL DE PARTICIPACIONES INDUSTRIALES	100,00	100,00
EQUIPOS TERMOMETÁLICOS, S.A.	COFIVACASA, S.A.	100,00	100,00
ETSA DOI SRL	EXPRESS TRUCK, S.A.	99,90	99,90



Denominación social	Matriz	% Nominal	% Efectivo
EUROPEAN BULK HANDLING INSTALLATION, S.A.	AUTORIDAD PORTUARIA DE GIJON	68,80	68,80
	OPERADOR LOGISTICO INTEGRAL DE GRANELES,SA (*)	10,00	1,84
		-----	-----
		78,80	70,64
EXPASA AGRICULTURA Y GANADERÍA, S.A.	DIRECCIÓN GENERAL DEL PATRIMONIO DEL ESTADO	100,00	100,00
EXPRESS TRUCK, S.A.	ENUSA INDUSTRIAS AVANZADAS, S.A.	100,00	100,00
FABRICA NACIONAL DE MONEDA Y TIMBRE-REAL CASA DE LA MONEDA	ESTADO	100,00	100,00
FERROCARRILES DE VIA ESTRECHA	ESTADO	100,00	100,00
FESPYME, FONDO DE CAPITAL RIESGO (antes FONDICO, FCR)	INSTITUTO DE CREDITO OFICIAL	100,00	100,00
FIDALIA, S.A.	ADMINISTRADOR DE INFRAESTRUCTURAS FERROVIARIAS	100,00	100,00
FONDO DE LIQUIDACIÓN ASICA	ESTADO	75,78	75,78
	INSTITUTO DE CREDITO OFICIAL	7,39	7,39
	FONDO ESPAÑOL DE GARANTIA AGRARIA	7,27	7,27
	BBVA (*)	6,54	0,01
		-----	-----
		96,98	90,45
FONDO ENISA, FESPYME, SEPIDES PARA LA EXPANSION DE LA PYME, FCR, DE REGIMEN SIMPLIFICADO	SEPI DESARROLLO EMPRESARIAL, S.A.	33,34	33,34
	FESPYME, FONDO DE CAPITAL RIESGO	33,33	33,33
	EMPRESA NACIONAL DE INNOVACION, S.A.	33,33	33,33
		-----	-----
		100,00	100,00
FONDO EURO-ICO, FONDO DE CAPITAL RIESGO (EN LIQUIDACIÓN)	INSTITUTO DE CREDITO OFICIAL	100,00	100,00
GERENCIA DEL SECTOR DE LA CONSTRUCCIÓN NAVAL	ESTADO	100,00	100,00
GERENCIA URBANISTICA PORT-2000	AUTORIDAD PORTUARIA DE BARCELONA	100,00	100,00
GESTIONES URBANISTICAS DE LA RIOJA, S.A.	S. E. P. E.S. ENTIDAD PUBLICA EMPRESARIAL DE SUELO	75,00	75,00
GRUPO CESCE SERVICIOS TECNOLÓGICOS AIE	COMPAÑIA ESPAÑOLA DE SEGUROS DE CRÉDITO A LA EXPORTACION, S.A.	50,00	25,14
	CTI TECNOLOGÍA Y GESTIÓN, S.A.	30,00	15,00
	INFORMA, D & B, S.A.	19,00	9,46
	CONSORCIO INTERNACIONAL DE ASEGURADORAS DE CRÉDITO, S.A.	1,00	0,26
		-----	-----
		100,00	49,86
HIPÓDROMO DE LA ZARZUELA, S.A.	SOCIEDAD ESTATAL DE PARTICIPACIONES INDUSTRIALES	95,78	95,78

Denominación social	Matriz	% Nominal	% Efectivo
	LOTERIAS Y APUESTAS DEL ESTADO	4,22	4,22
		-----	-----
		100,00	100,00
HULLERAS DEL NORTE S.A.	SOCIEDAD ESTATAL DE PARTICIPACIONES INDUSTRIALES	100,00	100,00
INECO DO BRASIL ENGENHARIA E ECONOMIA DO TRANSPORTE, S.L.	INGENIERIA Y ECONOMIA DEL TRANSPORTE, S.A.	99,00	99,00
INFOINVEST, S.A.	SOCIEDAD ESTATAL DE PARTICIPACIONES INDUSTRIALES	100,00	100,00
INFORMA COLOMBIA, S.A.	INFORMA, D & B, S.A.	93,94	46,75
	SEGUREXPO DE COLOMBIA, S.A.	6,06	0,78
	COMPAÑIA ESPAÑOLA DE SEGUROS DE CRÉDITO A LA EXPORTACION, S.A.,	0,00	0,00
	CTI TECNOLOGÍA Y GESTIÓN, S.A.	0,00	0,00
		-----	-----
		100,00	47,53
INFORMA D&B (SERVIÇOS DE GESTÃO DE EMPRESAS), SOCIEDADE UNIPessoal, LDA	INFORMA, D & B, S.A.	100,00	49,77
INFORMA DEL PERÚ, INFORMACIÓN ECONÓMICA, S.A.	INFORMA, D & B, S.A.	97,77	48,66
	SEGUREXPO DE COLOMBIA, S.A.	2,23	0,29
		-----	-----
		100,00	48,95
INFORMA, D & B, S.A.	COMPAÑIA ESPAÑOLA DE SEGUROS DE CREDITO A LA EXPORTACION, S.A.	99,00	49,77
INFRAESTRUCTURAS Y EQUIPAMIENTOS HISPALENSES, S.A.	DIRECCIÓN GENERAL DEL PATRIMONIO DEL ESTADO	100,00	100,00
INGENIERIA DE SISTEMAS PARA LA DEFENSA DE ESPAÑA, S.A.	INSTITUTO NACIONAL DE TECNICA AEROESPACIAL "ESTEBAN TERRADAS"	100,00	100,00
INGENIERIA Y ECONOMIA DEL TRANSPORTE, S.A.	AEROPUERTOS ESPAÑOLES Y NAVEGACION AEREA	45,85	45,85
	ADMINISTRADOR DE INFRAESTRUCTURAS FERROVIARIAS	41,37	41,37
	RENFE-OPERADORA	12,78	12,78
		-----	-----
		100,00	100,00
INGENIERIA Y SERVICIOS AEROESPACIALES, S.A.	INSTITUTO NACIONAL DE TECNICA AEROESPACIAL "ESTEBAN TERRADAS"	100,00	100,00
INMOBILIARIA DE LA ZONA FRANCA DE CÁDIZ S.A.U.	CONSORCIO DE LA ZONA FRANCA DE CÁDIZ	100,00	100,00
INMOBILIARIA DE PROMOCIONES Y ARRIENDOS, S.A.	DIRECCIÓN GENERAL DEL PATRIMONIO DEL ESTADO	100,00	100,00
INSTITUTO DE CREDITO OFICIAL	ESTADO	100,00	100,00
INSTITUTO NACIONAL DE TECNOLOGÍAS DE LA COMUNICACIÓN, S.A.	ENTIDAD PÚBLICA EMPRESARIAL RED.ES	100,00	100,00
INSTITUTO PARA LA DIVERSIFICACION Y AHORRO DE LA ENERGIA	ESTADO	100,00	100,00
IZAR CONSTRUCCIONES NAVALES, S.A. (EN LIQUIDACIÓN)	SOCIEDAD ESTATAL DE PARTICIPACIONES INDUSTRIALES	100,00	100,00

Denominación social	Matriz	% Nominal	% Efectivo
LA ALMORAIMA, S.A.	PARQUES NACIONALES	100,00	100,00
LA MUNDIAL, C.A. VENEZOLANA DE SEGUROS DE CRÉDITO Y GARANTÍAS, S.A.	CONSORCIO INTERNACIONAL DE ASEGURADORAS DE CRÉDITO, S.A.	72,10	18,78
LOGIRAIL, S.A. (antes COIN ASESORES, S.A.)	RENFE-OPERADORA	100,00	100,00
LOGÍSTICA Y TRANSPORTE FERROVIARIO, S.A.	RENFE-OPERADORA	100,00	100,00
LOTERIAS Y APUESTAS DEL ESTADO	ESTADO	100,00	100,00
MERCADOS CENTRALES DE ABASTECIMIENTO DE ALGECIRAS, S.A.	MERCADOS CENTRALES DE ABASTECIMIENTO, S.A.	94,90	94,90
MERCADOS CENTRALES DE ABASTECIMIENTO DE ASTURIAS, S.A.	MERCADOS CENTRALES DE ABASTECIMIENTO, S.A.	51,00	51,00
MERCADOS CENTRALES DE ABASTECIMIENTO DE BADAJOZ, S.A.	MERCADOS CENTRALES DE ABASTECIMIENTO, S.A.	96,82	96,82
MERCADOS CENTRALES DE ABASTECIMIENTO DE LAS PALMAS, S.A.	MERCADOS CENTRALES DE ABASTECIMIENTO, S.A.	58,30	58,30
MERCADOS CENTRALES DE ABASTECIMIENTO DE MALAGA, S.A.	MERCADOS CENTRALES DE ABASTECIMIENTO, S.A.	87,22	87,22
MERCADOS CENTRALES DE ABASTECIMIENTO, S.A.	SOCIEDAD ESTATAL DE PARTICIPACIONES INDUSTRIALES	51,00	51,00
	FONDO ESPAÑOL DE GARANTIA AGRARIA	49,00	49,00
		-----	-----
		100,00	100,00
MINAS DE ALMADEN Y ARRAYANES, S.A.	SOCIEDAD ESTATAL DE PARTICIPACIONES INDUSTRIALES	100,00	100,00
MOLYPHARMA, S.A.	ENUSA INDUSTRIAS AVANZADAS, S.A.	51,00	51,00
MUSEO NACIONAL DEL PRADO DIFUSIÓN, S.A.	MUSEO NACIONAL DEL PRADO	100,00	100,00
NAVANTIA, S.A.	SOCIEDAD ESTATAL DE PARTICIPACIONES INDUSTRIALES	100,00	100,00
OLYMPIC MOLL, S.A.	MERCADOS CENTRALES DE ABASTECIMIENTO, S.A.	100,00	100,00
PARADORES DE TURISMO DE ESPAÑA, S.A.	DIRECCIÓN GENERAL DEL PATRIMONIO DEL ESTADO	100,00	100,00
PARQUE COMERCIAL LAS SALINAS, S.A.	CONSORCIO DE LA ZONA FRANCA DE CÁDIZ	100,00	100,00
PARQUE EMPRESARIAL PRINCIPADO DE ASTURIAS, S.L.	INFOINVEST, S.A.	100,00	100,00
PECOVA, S.A.	RENFE-OPERADORA	55,00	55,00
PORTEL EIXO ATLÁNTICO, S.R.L	PORTEL SERVICIOS TELEMATICOS, S.A.	94,00	47,94
PORTEL SERVICIOS TELEMATICOS, S.A.	PUERTOS DEL ESTADO	51,00	51,00
PROGRAMAS Y EXPLOTACIONES DE RADIODIFUSION, S.A.	DIRECCIÓN GENERAL DEL PATRIMONIO DEL ESTADO	100,00	100,00
PUERTO SECO DE MADRID, S.A.	S. E. P. E.S. ENTIDAD PUBLICA EMPRESARIAL DE SUELO	13,08	13,08
	AUTORIDAD PORTUARIA DE BARCELONA	10,20	10,20
	AUTORIDAD PORTUARIA DE BILBAO	10,20	10,20
	AUTORIDAD PORTUARIA DE VALENCIA	10,20	10,20

Denominación social	Matriz	% Nominal	% Efectivo
	AUTORIDAD PORTUARIA DE LA BAHIA DE ALGECIRAS	10,20	10,20
	PUERTOS DEL ESTADO	10,20	10,20
		-----	-----
		64,08	64,08
PUERTO SECO VENTASTUR, S.A.	PECOVA, S.A.	79,99	43,99
	AUTORIDAD PORTUARIA DE GIJON	10,00	10,00
	AUTORIDAD PORTUARIA DE AVILES	10,00	10,00
		-----	-----
		99,99	63,99
PUERTOS DEL ESTADO	ESTADO	100,00	100,00
QUALITY FISH INDUSTRIAS PESQUERAS, S.A.	SOCIEDAD GENERAL DE LAS BAHÍAS DE CÁDIZ Y ALGECIRAS, S.A.	52,59	52,59
	CORPORACIÓN ALIMENTARIA QUALITY, S.A.	43,99	22,87
		-----	-----
		96,58	75,46
QUALITY FOOD INDUSTRIA ALIMENTARIA, S.A.U.	CORPORACIÓN ALIMENTARIA QUALITY, S.A.	100,00	52,00
QUALITY SERVICE GESTIÓN DE SERVICIOS INTEGRALES, S.A.U.	CORPORACIÓN ALIMENTARIA QUALITY, S.A.	100,00	52,00
RADIO NACIONAL DE ESPAÑA, S.A. (en liquidación)	ENTE PÚBLICO DE RADIOTELEVISIÓN ESPAÑOLA (en liquidación)	100,00	100,00
RED IBEROAMERICANA DE LOGÍSTICA Y COMERCIO, S.A.	CONSORCIO DE LA ZONA FRANCA DE CÁDIZ	100,00	100,00
REDALSA, S.A.	ADMINISTRADOR DE INFRAESTRUCTURAS FERROVIARIAS	52,00	52,00
REICASTRO, S.A., EN LIQUIDACIÓN	HULLERAS DEL NORTE S.A.	51,00	51,00
REMOLCADORES DEL NOROESTE, S.A.	NAVANTIA, S.A.	100,00	100,00
REMOLQUES MARITIMOS, S.A.	SOCIEDAD DE SALVAMENTO Y SEGURIDAD MARITIMA	100,00	100,00
RENFE-OPERADORA	ESTADO	100,00	100,00
RUMASA, S.A.	DIRECCIÓN GENERAL DEL PATRIMONIO DEL ESTADO	100,00	100,00
S. E. P. E.S. ENTIDAD PUBLICA EMPRESARIAL DE SUELO	ESTADO	100,00	100,00
S.A. DE ELECTRÓNICA SUBMARINA	SAES CAPITAL, S.A.	51,00	26,03
SADIM INVERSIONES, S.A.	HULLERAS DEL NORTE S.A.	100,00	100,00
SAES CAPITAL, S.A.	NAVANTIA, S.A.	51,00	51,00
	INDRA (*)	49,00	0,04
		-----	-----
		100,00	51,04
SAINSEL SISTEMAS NAVALES, S.A.U.	SAES CAPITAL, S.A.	100,00	51,04

Denominación social	Matriz	% Nominal	% Efectivo
SDAD. ESTATAL PARA LA EJECUCION DE PROGRAMAS Y ACTUACIONES CONMEMORATIVAS DEL V CENTENARIO DEL DESCUBRIMIENTO DE AMERICA SA (EN LIQUIDACION)	DIRECCIÓN GENERAL DEL PATRIMONIO DEL ESTADO	100,00	100,00
SECREX, COMPAÑÍA DE SEGUROS DE CRÉDITO Y GARANTÍAS, S.A.	CONSORCIO INTERNACIONAL DE ASEGURADORAS DE CRÉDITO, S.A.	97,04	25,28
SEPES URBANA EN LIQUIDACIÓN, S.A.	S. E. P. E.S. ENTIDAD PUBLICA EMPRESARIAL DE SUELO	100,00	100,00
SEPI DESARROLLO EMPRESARIAL, S.A.	SOCIEDAD ESTATAL DE PARTICIPACIONES INDUSTRIALES	100,00	100,00
SEPIDES GESTION S.G.E.C.R., S.A.	SEPI DESARROLLO EMPRESARIAL, S.A.	100,00	100,00
SERVICIOS DOCUMENTALES DE ANDALUCIA, S.L.	CONSORCIO DE LA ZONA FRANCA DE CÁDIZ	100,00	100,00
SERVICIOS Y ESTUDIOS PARA LA NAVEGACIÓN AÉREA Y LA SEGURIDAD AERONÁUTICA, S.A.	DIRECCIÓN GENERAL DEL PATRIMONIO DEL ESTADO	100,00	100,00
SERVIPORT ANDALUCÍA, S.A.	PORTEL SERVICIOS TELEMATICOS, S.A.	26,00	13,26
	AUTORIDAD PORTUARIA DE BAHIA DE CADIZ	13,00	13,00
	AUTORIDAD PORTUARIA DE SEVILLA	13,00	13,00
	CONSORCIO DE LA ZONA FRANCA DE CÁDIZ	1,00	1,00
		-----	-----
		53,00	40,26
SISTEMAS TECNICOS DE LOTERIAS DEL ESTADO, S.A.	LOTERIAS Y APUESTAS DEL ESTADO	100,00	100,00
SOCIEDAD ANONIMA ESTATAL DE CAUCION AGRARIA	SOCIEDAD ESTATAL DE PARTICIPACIONES INDUSTRIALES	80,00	80,00
	FONDO ESPAÑOL DE GARANTIA AGRARIA	20,00	20,00
		-----	-----
		100,00	100,00
SOCIEDAD ASTURIANA DE DIVERSIFICACIÓN MINERA, S.A.	HULLERAS DEL NORTE S.A.	100,00	100,00
SOCIEDAD DE GESTIÓN DEL PROYECTO ALETAS, S.A.	CONSORCIO DE ACTIVIDADES LOGÍSTICAS, EMPRESARIALES, TECNOLÓGICAS, AMBIENTALES Y	100,00	54,50
SOCIEDAD DE INFRAESTRUCTURAS Y EQUIPAMIENTOS PENITENCIARIOS, S.A.	DIRECCIÓN GENERAL DEL PATRIMONIO DEL ESTADO	100,00	100,00
SOCIEDAD DE SALVAMENTO Y SEGURIDAD MARITIMA	ESTADO	100,00	100,00
SOCIEDAD ESPAÑOLA DE ESTUDIOS PARA LA COMUNICACION FIJA A TRAVES DEL ESTRECHO DE GIBRALTAR, S.A.	DIRECCIÓN GENERAL DEL PATRIMONIO DEL ESTADO	100,00	100,00
SOCIEDAD ESTATAL AGUAS DE LAS CUENCAS DEL SUR, S.A.	DIRECCIÓN GENERAL DEL PATRIMONIO DEL ESTADO	100,00	100,00
SOCIEDAD ESTATAL CORREOS Y TELEGRAFOS, S.A.	DIRECCIÓN GENERAL DEL PATRIMONIO DEL ESTADO	100,00	100,00
SOCIEDAD ESTATAL DE ACCIÓN CULTURAL, S.A.	DIRECCIÓN GENERAL DEL PATRIMONIO DEL ESTADO	100,00	100,00
SOCIEDAD ESTATAL DE ESTIBA Y DESESTIBA DEL PUERTO DE ALCUDIA, S.A.	AUTORIDAD PORTUARIA DE BALEARES	51,00	51,00
SOCIEDAD ESTATAL DE ESTIBA Y DESESTIBA DEL PUERTO DE ALMERIA, S.A.	AUTORIDAD PORTUARIA DE ALMERÍA	51,00	51,00
SOCIEDAD ESTATAL DE ESTIBA Y DESESTIBA DEL PUERTO DE AVILES, S.A.	AUTORIDAD PORTUARIA DE AVILES	51,00	51,00
SOCIEDAD ESTATAL DE ESTIBA Y DESESTIBA DEL PUERTO DE CARTAGENA, S.A.	AUTORIDAD PORTUARIA DE CARTAGENA	51,00	51,00

<b>Denominación social</b>	<b>Matriz</b>	<b>% Nominal</b>	<b>% Efectivo</b>
SOCIEDAD ESTATAL DE ESTIBA Y DESESTIBA DEL PUERTO DE CEUTA, S.A.	AUTORIDAD PORTUARIA DE CEUTA	51,00	51,00
SOCIEDAD ESTATAL DE ESTIBA Y DESESTIBA DEL PUERTO DE FERROL, S.A.	AUTORIDAD PORTUARIA DE FERROL-SAN CIBRAO	51,00	51,00
SOCIEDAD ESTATAL DE ESTIBA Y DESESTIBA DEL PUERTO DE GANDIA, S.A.	AUTORIDAD PORTUARIA DE VALENCIA	51,00	51,00
SOCIEDAD ESTATAL DE ESTIBA Y DESESTIBA DEL PUERTO DE GIJÓN, S.A.	AUTORIDAD PORTUARIA DE GIJON	51,02	51,02
	ASTURIANA DE SERVICIOS PORTUARIOS,S.L.U.	2,22	1,57
		-----	-----
		53,24	52,59
SOCIEDAD ESTATAL DE ESTIBA Y DESESTIBA DEL PUERTO DE IBIZA, S.A.	AUTORIDAD PORTUARIA DE BALEARES	51,00	51,00
SOCIEDAD ESTATAL DE ESTIBA Y DESESTIBA DEL PUERTO DE LA CORUÑA, S.A.	AUTORIDAD PORTUARIA DE LA CORUÑA	51,00	51,00
SOCIEDAD ESTATAL DE ESTIBA Y DESESTIBA DEL PUERTO DE LA LUZ Y LAS PALMAS, S.A.	AUTORIDAD PORTUARIA DE LAS PALMAS	51,00	51,00
SOCIEDAD ESTATAL DE ESTIBA Y DESESTIBA DEL PUERTO DE MAHON, S.A.	AUTORIDAD PORTUARIA DE BALEARES	51,02	51,02
SOCIEDAD ESTATAL DE ESTIBA Y DESESTIBA DEL PUERTO DE MARIN, S.A.	AUTORIDAD PORTUARIA DE MARIN Y RIA DE PONTEVEDRA	51,00	51,00
SOCIEDAD ESTATAL DE ESTIBA Y DESESTIBA DEL PUERTO DE MELILLA, S.A.	AUTORIDAD PORTUARIA DE MELILLA	51,00	51,00
SOCIEDAD ESTATAL DE ESTIBA Y DESESTIBA DEL PUERTO DE MOTRIL, S.A.	AUTORIDAD PORTUARIA DE MOTRIL	51,00	51,00
SOCIEDAD ESTATAL DE ESTIBA Y DESESTIBA DEL PUERTO DE PALMA DE MALLORCA, S.A.	AUTORIDAD PORTUARIA DE BALEARES	51,02	51,02
SOCIEDAD ESTATAL DE ESTIBA Y DESESTIBA DEL PUERTO DE PASAJES, S.A.	AUTORIDAD PORTUARIA DE PASAJES	51,02	51,02
SOCIEDAD ESTATAL DE ESTIBA Y DESESTIBA DEL PUERTO DE SAN SEBASTIAN DE LA GOMERA, S.A.	AUTORIDAD PORTUARIA DE SANTA CRUZ DE TENERIFE	90,41	90,41
SOCIEDAD ESTATAL DE ESTIBA Y DESESTIBA DEL PUERTO DE VIGO S.A.	AUTORIDAD PORTUARIA DE VIGO	51,02	51,02
SOCIEDAD ESTATAL DE ESTIBA Y DESESTIBA DEL PUERTO DE VILLAGARCIA DE AROSA, S.A.	AUTORIDAD PORTUARIA DE VILLAGARCIA DE AROSA	51,00	51,00
SOCIEDAD ESTATAL DE ESTIBA Y DESESTIBA DEL PUERTO LA ESTACA DE EL HIERRO, S.A.	AUTORIDAD PORTUARIA DE SANTA CRUZ DE TENERIFE	100,00	100,00
SOCIEDAD ESTATAL DE GESTION INMOBILIARIA DE PATRIMONIO, S.A.	DIRECCIÓN GENERAL DEL PATRIMONIO DEL ESTADO	100,00	100,00
SOCIEDAD ESTATAL DE INFRAESTRUCTURAS AGRARIAS, S.A.	DIRECCIÓN GENERAL DEL PATRIMONIO DEL ESTADO	100,00	100,00
SOCIEDAD ESTATAL DE INFRAESTRUCTURAS DEL TRANSPORTE TERRESTRE, S.A.	DIRECCIÓN GENERAL DEL PATRIMONIO DEL ESTADO	100,00	100,00
SOCIEDAD ESTATAL DE PARTICIPACIONES INDUSTRIALES	ESTADO	100,00	100,00
SOCIEDAD ESTATAL ESPAÑOLA P4R, S.A.	INSTITUTO ESPAÑOL DE COMERCIO EXTERIOR	88,13	88,13
	SOCIEDAD ESTATAL DE PARTICIPACIONES INDUSTRIALES	11,87	11,87
		-----	-----
		100,00	100,00
SOCIEDAD ESTATAL PARA LA GESTIÓN DE LA INNOVACIÓN Y LAS TECNOLOGÍAS TURÍSTICAS, S.A.	DIRECCIÓN GENERAL DEL PATRIMONIO DEL ESTADO	100,00	100,00
SOCIEDAD ESTATAL PARA LA PROMOCIÓN Y ATRACCIÓN DE INVERSIONES EXTERIORES, S.A.	INSTITUTO ESPAÑOL DE COMERCIO EXTERIOR	100,00	100,00
SOCIEDAD GENERAL DE LAS BAHÍAS DE CÁDIZ Y ALGECIRAS, S.A.	CONSORCIO DE LA ZONA FRANCA DE CÁDIZ	100,00	100,00

Denominación social	Matriz	% Nominal	% Efectivo
SOCIEDAD PARA EL DESARROLLO INDUSTRIAL DE ANDALUCIA, S.A.	COFIVACASA, S.A.	96,23	96,23
SOCIEDAD PARA EL DESARROLLO INDUSTRIAL DE EXTREMADURA, S.A.	SEPI DESARROLLO EMPRESARIAL, S.A.	62,29	62,29
	BBVA (*)	2,96	0,00
		-----	-----
		65,25	62,29
SOCIEDAD PÚBLICA DE ALQUILER, S.A.	S. E. P. E.S. ENTIDAD PUBLICA EMPRESARIAL DE SUELO	100,00	100,00
SUELO EMPRESARIAL DEL ATLÁNTICO, S.L.	S. E. P. E.S. ENTIDAD PUBLICA EMPRESARIAL DE SUELO	85,00	85,00
SUELO INDUSTRIAL DE GALICIA, S.A.	S. E. P. E.S. ENTIDAD PUBLICA EMPRESARIAL DE SUELO	53,61	53,61
TECNOLOGIA, ARQUITECTURA Y SISTEMAS, S.A.	MERCADOS CENTRALES DE ABASTECIMIENTO, S.A.	100,00	100,00
TECNOLOGIAS Y SERVICIOS AGRARIOS, S.A.	EMPRESA DE TRANSFORMACION AGRARIA, S.A.	100,00	100,00
TECONMA, S.A.	ENUSA INDUSTRIAS AVANZADAS, S.A.	66,33	66,33
TELEVISION ESPAÑOLA, S.A. (en liquidación)	ENTE PÚBLICO DE RADIOTELEVISIÓN ESPAÑOLA (en liquidación)	100,00	100,00
VALENCIA PLATAFORMA INTERMODAL Y LOGISTICA, S.A.	AUTORIDAD PORTUARIA DE VALENCIA	97,89	97,89
	S. E. P. E.S. ENTIDAD PUBLICA EMPRESARIAL DE SUELO	1,30	1,30
		-----	-----
		99,19	99,19
VIGO ACTIVO SOCIEDAD DE CAPITAL RIESGO DE RÉGIMEN SIMPLIFICADO, S.A.	CONSORCIO DE LA ZONA FRANCA DE VIGO	81,57	81,57
VIPAR PARQUE EMPRESARIAL S.L.	INFOINVEST, S.A.	85,00	85,00
WORLD TRADE CENTER BARCELONA, S.A.	AUTORIDAD PORTUARIA DE BARCELONA	52,28	52,28
	FOMENTO DE CONSTRUCCIONES Y CONTRATAS (*)	16,51	0,02
	BANCO SANTANDER (*)	9,99	0,01
	ACS (*)	4,71	0,00
		-----	-----
		83,49	52,31

(\*) Empresa privada con participación pública

## I.3.2. Distribución del grado de propiedad estatal

100%

### SOCIEDADES MERCANTILES

ABRA INDUSTRIAL, S.A.

AENA DESARROLLO INTERNACIONAL, S.A.

AGENCIA EFE, S.A.

AGRUMINSA, S.A.

AGUAS DE LA CUENCA DEL EBRO, S.A.

AGUAS DE LAS CUENCAS DEL NORTE, S.A.

AGUAS DE LAS CUENCAS MEDITERRANEAS, S.A.

AHV-ENSIDESA CAPITAL, S.A.

ALIMENTOS Y ACEITES, S.A.

APARCAMIENTO ZONA FRANCA S.L.

APARCAMIENTOS SUBTERRANEOS DE VIGO, S.L.

APROTEC, S.A.

ASTURIANA DE SERVICIOS PORTUARIOS,S.L.U.

AXIS PARTICIPACIONES EMPRESARIALES, SGEGR, S.A.

CENTROS LOGISTICOS AEROPORTUARIOS, S.A.

CESCE BRASIL SERVICIOS E GESTAO DE RISCOS, LTDA

CESCE CHILE ASEGURADORA, S.A.

CESCEBRASIL SEGUROS DE GARANTÍAS E CRÉDITO, S.A.

CESCEBRASIL, SEGUROS DE CRÉDITO, S.A.

CHRONOEXPRES, S.A.

CIREX, S.A.

COFIVACASA, S.A.

COLONIZACION Y TRANSFORMACION AGRARIA, S.A.

COMERCIAL DEL FERROCARRIL, S.A.

COMPAÑÍA DE APLICACIONES TECNOLÓGICAS DE GALICIA, S.L.

COMPAÑÍA DE LOS FERROCARRILES DE MADRID A ZARAGOZA Y ALICANTE, S.A. (EN LIQUIDACION)

COMPAÑÍA DEL FERROCARRIL CENTRAL DE ARAGON, S.A. (EN LIQUIDACION)

CORPORACIÓN DE RADIO Y TELEVISIÓN ESPAÑOLA, S.A.



CORREO HÍBRIDO, S.A.

CORREOS TELECOM, S.A.

CTI TECNOLOGÍA Y GESTIÓN, S.A.

DBK,S.A.

EFE NEWS SERVICES, INC.

EMPRESA DE TRANSFORMACION AGRARIA, S.A.

EMPRESA NACIONAL DE INNOVACION, S.A.

EMPRESA NACIONAL DE RESIDUOS RADIATIVOS, S.A.

EMPRESA PARA LA GESTION DE RESIDUOS INDUSTRIALES, S.A.

ENAJENACION DE MATERIALES FERROVIARIOS, S.A.

ENUSA INDUSTRIAS AVANZADAS, S.A.

ENUSEGUR, S.A.

EQUIPOS NUCLEARES, S.A.

EQUIPOS TERMOMETÁLICOS, S.A.

EXPASA AGRICULTURA Y GANADERÍA, S.A.

EXPRESS TRUCK, S.A.

FIDALIA, S.A.

GERENCIA URBANISTICA PORT-2000

GRUPO CESCE SERVICIOS TECNOLÓGICOS AIE

HIPÓDROMO DE LA ZARZUELA, S.A.

HULLERAS DEL NORTE S.A.

INFOINVEST, S.A.

INFORMA D&B (SERVIÇOS DE GESTÃO DE EMPRESAS), SOCIEDADE UNIPESSOAL, LDA

INFRAESTRUCTURAS Y EQUIPAMIENTOS HISPALENSES, S.A.

INGENIERIA DE SISTEMAS PARA LA DEFENSA DE ESPAÑA, S.A.

INGENIERIA Y ECONOMIA DEL TRANSPORTE, S.A.

INGENIERIA Y SERVICIOS AEROESPACIALES, S.A.

INMOBILIARIA DE LA ZONA FRANCA DE CÁDIZ S.A.U.

INMOBILIARIA DE PROMOCIONES Y ARRIENDOS, S.A.

INSTITUTO NACIONAL DE TECNOLOGÍAS DE LA COMUNICACIÓN, S.A.

IZAR CONSTRUCCIONES NAVALES, S.A. (EN LIQUIDACIÓN)

LA ALMORAIMA, S.A.

LOGIRAIL, S.A. (antes COIN ASESORES, S.A.)

LOGÍSTICA Y TRANSPORTE FERROVIARIO, S.A.

MERCADOS CENTRALES DE ABASTECIMIENTO, S.A.

MINAS DE ALMADEN Y ARRAYANES, S.A.

MUSEO NACIONAL DEL PRADO DIFUSIÓN, S.A.

NAVANTIA, S.A.

OLYMPIC MOLL, S.A.

PARADORES DE TURISMO DE ESPAÑA, S.A.

PARQUE COMERCIAL LAS SALINAS, S.A.

PARQUE EMPRESARIAL PRINCIPADO DE ASTURIAS, S.L.

PROGRAMAS Y EXPLOTACIONES DE RADIODIFUSION, S.A.

QUALITY FOOD INDUSTRIA ALIMENTARIA, S.A.U.

QUALITY SERVICE GESTIÓN DE SERVICIOS INTEGRALES, S.A.U.

RADIO NACIONAL DE ESPAÑA, S.A. (en liquidación)

RED IBEROAMERICANA DE LOGÍSTICA Y COMERCIO, S.A.

REMOLCADORES DEL NOROESTE, S.A.

REMOLQUES MARITIMOS, S.A.

RUMASA, S.A.

SADIM INVERSIONES, S.A.

SAINSEL SISTEMAS NAVALES, S.A.U.

SDAD. ESTATAL PARA LA EJECUCION DE PROGRAMAS Y ACTUACIONES CONMEMORATIVAS DEL V CENTENARIO DEL  
DESCUBRIMIENTO DE AMERICA SA (EN LIQUIDACION)

SEPES URBANA EN LIQUIDACIÓN, S.A.

SEPI DESARROLLO EMPRESARIAL, S.A.

SEPIDES GESTION S.G.E.C.R., S.A.

SERVICIOS DOCUMENTALES DE ANDALUCIA, S.L.

SERVICIOS Y ESTUDIOS PARA LA NAVEGACIÓN AÉREA Y LA SEGURIDAD AERONÁUTICA, S.A.

SISTEMAS TECNICOS DE LOTERIAS DEL ESTADO, S.A.

SOCIEDAD ANONIMA ESTATAL DE CAUCION AGRARIA

SOCIEDAD ASTURIANA DE DIVERSIFICACIÓN MINERA, S.A.

SOCIEDAD DE GESTIÓN DEL PROYECTO ALETAS, S.A.

SOCIEDAD DE INFRAESTRUCTURAS Y EQUIPAMIENTOS PENITENCIARIOS, S.A.

SOCIEDAD ESPAÑOLA DE ESTUDIOS PARA LA COMUNICACION FIJA A TRAVES DEL ESTRECHO DE GIBRALTAR, S.A.

SOCIEDAD ESTATAL AGUAS DE LAS CUENCAS DEL SUR, S.A.

SOCIEDAD ESTATAL CORREOS Y TELEGRAFOS, S.A.

SOCIEDAD ESTATAL DE ACCIÓN CULTURAL, S.A.

SOCIEDAD ESTATAL DE ESTIBA Y DESESTIBA DEL PUERTO LA ESTACA DE EL HIERRO, S.A.

SOCIEDAD ESTATAL DE GESTION INMOBILIARIA DE PATRIMONIO, S.A.

SOCIEDAD ESTATAL DE INFRAESTRUCTURAS AGRARIAS, S.A.

SOCIEDAD ESTATAL DE INFRAESTRUCTURAS DEL TRANSPORTE TERRESTRE, S.A.

SOCIEDAD ESTATAL ESPAÑOLA P4R, S.A.

SOCIEDAD ESTATAL PARA LA GESTIÓN DE LA INNOVACIÓN Y LAS TECNOLOGÍAS TURÍSTICAS, S.A.

SOCIEDAD ESTATAL PARA LA PROMOCIÓN Y ATRACCIÓN DE INVERSIONES EXTERIORES, S.A.

SOCIEDAD GENERAL DE LAS BAHÍAS DE CÁDIZ Y ALGECIRAS, S.A.

SOCIEDAD PÚBLICA DE ALQUILER, S.A.

TECNOLOGIA, ARQUITECTURA Y SISTEMAS, S.A.

TECNOLOGIAS Y SERVICIOS AGRARIOS, S.A.

TELEVISION ESPAÑOLA, S.A. (en liquidación)

## **ENTIDADES PÚBLICAS EMPRESARIALES**

ADMINISTRADOR DE INFRAESTRUCTURAS FERROVIARIAS

AEROPUERTOS ESPAÑOLES Y NAVEGACION AEREA

CENTRO PARA EL DESARROLLO TECNOLOGICO INDUSTRIAL

CONSORCIO DE COMPENSACION DE SEGUROS

ENTIDAD PÚBLICA EMPRESARIAL RED.ES

FABRICA NACIONAL DE MONEDA Y TIMBRE-REAL CASA DE LA MONEDA

FERROCARRILES DE VIA ESTRECHA

GERENCIA DEL SECTOR DE LA CONSTRUCCIÓN NAVAL

INSTITUTO DE CREDITO OFICIAL

INSTITUTO PARA LA DIVERSIFICACION Y AHORRO DE LA ENERGIA

LOTERIAS Y APUESTAS DEL ESTADO

RENFE-OPERADORA

S. E. P. E.S. ENTIDAD PUBLICA EMPRESARIAL DE SUELO

**OTRAS ENTIDADES ESTATALES DE DERECHO PÚBLICO**

AUTORIDAD PORTUARIA DE ALICANTE

AUTORIDAD PORTUARIA DE ALMERÍA

AUTORIDAD PORTUARIA DE AVILES

AUTORIDAD PORTUARIA DE BAHIA DE CADIZ

AUTORIDAD PORTUARIA DE BALEARES

AUTORIDAD PORTUARIA DE BARCELONA

AUTORIDAD PORTUARIA DE BILBAO

AUTORIDAD PORTUARIA DE CARTAGENA

AUTORIDAD PORTUARIA DE CASTELLON

AUTORIDAD PORTUARIA DE CEUTA

AUTORIDAD PORTUARIA DE FERROL-SAN CIBRAO

AUTORIDAD PORTUARIA DE GIJON

AUTORIDAD PORTUARIA DE HUELVA

AUTORIDAD PORTUARIA DE LA BAHIA DE ALGECIRAS

AUTORIDAD PORTUARIA DE LA CORUÑA

AUTORIDAD PORTUARIA DE LAS PALMAS

AUTORIDAD PORTUARIA DE MALAGA

AUTORIDAD PORTUARIA DE MARIN Y RIA DE PONTEVEDRA

AUTORIDAD PORTUARIA DE MELILLA

AUTORIDAD PORTUARIA DE MOTRIL

AUTORIDAD PORTUARIA DE PASAJES

AUTORIDAD PORTUARIA DE SANTA CRUZ DE TENERIFE

AUTORIDAD PORTUARIA DE SANTANDER

AUTORIDAD PORTUARIA DE SEVILLA

AUTORIDAD PORTUARIA DE TARRAGONA

AUTORIDAD PORTUARIA DE VALENCIA

AUTORIDAD PORTUARIA DE VIGO

AUTORIDAD PORTUARIA DE VILLAGARCIA DE AROSA

CONSORCIO DE LA ZONA FRANCA DE CÁDIZ

CONSORCIO DE LA ZONA FRANCA DE GRAN CANARIA

CONSORCIO DE LA ZONA FRANCA DE SANTA CRUZ DE TENERIFE

CONSORCIO DE LA ZONA FRANCA DE VIGO

ENTE PÚBLICO DE RADIOTELEVISIÓN ESPAÑOLA (en liquidación)

PUERTOS DEL ESTADO

SOCIEDAD ESTATAL DE PARTICIPACIONES INDUSTRIALES

### **FONDOS CARENTES DE PERSONALIDAD JURÍDICA**

FESPYME, FONDO DE CAPITAL RIESGO (antes FONDICO, FCR)

FONDO ENISA, FESPYME, SEPIDES PARA LA EXPANSION DE LA PYME, FCR, DE REGIMEN SIMPLIFICADO

FONDO EURO-ICO, FONDO DE CAPITAL RIESGO (EN LIQUIDACIÓN)

**< 100% y ≥ 90%**

### **SOCIEDADES MERCANTILES ESTATALES**

CESCE FIANZAS MEXICO, S.A. DE C.V.

CESCE SERVICIOS CHILE, S.A.

CESCE SERVICIOS, S.A. DE C.V.

COMPAÑÍA ARGENTINA DE SEGUROS DE CRÉDITO A LA EXPORTACIÓN, S.A.

COMPAÑÍA ESPAÑOLA DE REAFIANZAMIENTO, S.A.

ETSA DOI SRL

INECO DO BRASIL ENGENHARIA E ECONOMÍA DO TRANSPORTE, S.L.

INFORMA COLOMBIA, S.A.

INFORMA DEL PERÚ, INFORMACIÓN ECONÓMICA, S.A.

INFORMA, D & B, S.A.

MERCADOS CENTRALES DE ABASTECIMIENTO DE ALGECIRAS, S.A.

MERCADOS CENTRALES DE ABASTECIMIENTO DE BADAJOZ, S.A.

PORTEL EIXO ATLÁNTICO, S.R.L

PUERTO SECO VENTASTUR, S.A.

QUALITY FISH INDUSTRIAS PESQUERAS, S.A.

SECREX, COMPAÑÍA DE SEGUROS DE CRÉDITO Y GARANTÍAS, S.A.

SOCIEDAD ESTATAL DE ESTIBA Y DESESTIBA DEL PUERTO DE SAN SEBASTIAN DE LA GOMERA, S.A.

SOCIEDAD PARA EL DESARROLLO INDUSTRIAL DE ANDALUCIA, S.A.

VALENCIA PLATAFORMA INTERMODAL Y LOGISTICA, S.A.

## FONDOS CARENTES DE PERSONALIDAD JURÍDICA

FONDO DE LIQUIDACIÓN ASICA

**< 90% y ≥ 70%**

## SOCIEDADES MERCANTILES ESTATALES

CANAL DE NAVARRA S.A.

CENTRO DE REFERENCIA INVESTIGACIÓN, DESARROLLO E INNOVACIÓN ATM AGRUPACIÓN DE INTERESES ECONÓMICOS

COMPAÑIA ESPAÑOLA DE TABACO EN RAMA, S.A.

DISEÑO Y TECNOLOGÍA MICROELECTRÓNICA, AIE

ENUSA-ENWESA AIE

ENWESA OPERACIONES, S.A.

GESTIONES URBANISTICAS DE LA RIOJA, S.A.

LA MUNDIAL, C.A. VENEZOLANA DE SEGUROS DE CRÉDITO Y GARANTÍAS, S.A.

MERCADOS CENTRALES DE ABASTECIMIENTO DE MALAGA, S.A.

SUELO EMPRESARIAL DEL ATLÁNTICO, S.L.

VIGO ACTIVO SOCIEDAD DE CAPITAL RIESGO DE RÉGIMEN SIMPLIFICADO, S.A.

VIPAR PARQUE EMPRESARIAL S.L.

**< 70% y ≥ 60%**

## SOCIEDADES MERCANTILES ESTATALES

COMPAÑIA ESPAÑOLA DE FINANCIACION DEL DESARROLLO COFIDES, S.A.

CONSORCIO RIO SAN PEDRO

EUROPEAN BULK HANDLING INSTALLATION, S.A.

PUERTO SECO DE MADRID, S.A.

SOCIEDAD PARA EL DESARROLLO INDUSTRIAL DE EXTREMADURA, S.A.

TECONMA, S.A.

## FONDOS CARENTES DE PERSONALIDAD JURÍDICA

BANESTO ENISA SEPI DESARROLLO, FONDO DE CAPITAL RIESGO DE RÉGIMEN SIMPLIFICADO

**< 60% y > 50%**

## SOCIEDADES MERCANTILES ESTATALES Y ASIMILADAS

BARCELONA HOLDING OLIMPICO, S.A.

CENTRO INTERMODAL DE LOGISTICA, S.A.

CESCE MEXICO, S.A. DE C.V.

COMPAÑÍA ESPAÑOLA DE SEGUROS DE CRÉDITO A LA EXPORTACION, S.A., COMPAÑÍA DE SEGUROS Y REASEGUROS

CONSORCIO INTERNACIONAL DE ASEGURADORAS DE CRÉDITO, S.A.

CORPORACIÓN ALIMENTARIA QUALITY, S.A.

DEFEX, S.A.

DESORCIÓN TÉRMICA, S.A.

MERCADOS CENTRALES DE ABASTECIMIENTO DE ASTURIAS, S.A.

MERCADOS CENTRALES DE ABASTECIMIENTO DE LAS PALMAS, S.A.

MOLYPHARMA, S.A.

PECOVA, S.A.

PORTEL SERVICIOS TELEMATICOS, S.A.

REDALSA, S.A.

REICASTRO, S.A., EN LIQUIDACIÓN

S.A. DE ELECTRÓNICA SUBMARINA

SAES CAPITAL, S.A.

SERVIPORT ANDALUCÍA, S.A.

SOCIEDAD ESTATAL DE ESTIBA Y DESESTIBA DEL PUERTO DE ALCUDIA, S.A.

SOCIEDAD ESTATAL DE ESTIBA Y DESESTIBA DEL PUERTO DE ALMERIA, S.A.

SOCIEDAD ESTATAL DE ESTIBA Y DESESTIBA DEL PUERTO DE AVILES, S.A.

SOCIEDAD ESTATAL DE ESTIBA Y DESESTIBA DEL PUERTO DE CARTAGENA, S.A.

SOCIEDAD ESTATAL DE ESTIBA Y DESESTIBA DEL PUERTO DE CEUTA, S.A.

SOCIEDAD ESTATAL DE ESTIBA Y DESESTIBA DEL PUERTO DE FERROL, S.A.

SOCIEDAD ESTATAL DE ESTIBA Y DESESTIBA DEL PUERTO DE GANDIA, S.A.

SOCIEDAD ESTATAL DE ESTIBA Y DESESTIBA DEL PUERTO DE GIJÓN, S.A.

SOCIEDAD ESTATAL DE ESTIBA Y DESESTIBA DEL PUERTO DE IBIZA, S.A.

SOCIEDAD ESTATAL DE ESTIBA Y DESESTIBA DEL PUERTO DE LA CORUÑA, S.A.

SOCIEDAD ESTATAL DE ESTIBA Y DESESTIBA DEL PUERTO DE LA LUZ Y LAS PALMAS, S.A.

SOCIEDAD ESTATAL DE ESTIBA Y DESESTIBA DEL PUERTO DE MAHON, S.A.

SOCIEDAD ESTATAL DE ESTIBA Y DESESTIBA DEL PUERTO DE MARIN, S.A.

SOCIEDAD ESTATAL DE ESTIBA Y DESESTIBA DEL PUERTO DE MELILLA, S.A.

SOCIEDAD ESTATAL DE ESTIBA Y DESESTIBA DEL PUERTO DE MOTRIL, S.A.

SOCIEDAD ESTATAL DE ESTIBA Y DESESTIBA DEL PUERTO DE PALMA DE MALLORCA, S.A.

SOCIEDAD ESTATAL DE ESTIBA Y DESESTIBA DEL PUERTO DE PASAJES, S.A.

SOCIEDAD ESTATAL DE ESTIBA Y DESESTIBA DEL PUERTO DE VIGO S.A.

SOCIEDAD ESTATAL DE ESTIBA Y DESESTIBA DEL PUERTO DE VILLAGARCIA DE AROSA, S.A.

SUELO INDUSTRIAL DE GALICIA, S.A.

WORLD TRADE CENTER BARCELONA, S.A.

#### **CONSORCIOS DEL SECTOR PÚBLICO ESTATAL**

CONSORCIO PARA LA CONSTRUCCIÓN DEL AUDITORIO DE MÚSICA DE MÁLAGA

**≤ 50**

#### **SOCIEDADES MERCANTILES ESTATALES Y ASIMILADAS**

EFEAGRO, S.A.

#### **CONSORCIOS DEL SECTOR PÚBLICO ESTATAL**

CONSORCIO VALENCIA 2007



### I.3.1. Distribución del grado de propiedad estatal

Propiedad o participación estatal	100%	< 100% y ≥ 90%	< 90% y ≥ 70%	< 70% y ≥ 60%	< 60% y > 50%	≤ 50%	Total número de entidades
<b>Forma jurídica</b>							
<b>Sociedades mercantiles</b>	107	19	12	6	39	1	184
<b>Entidades públicas empresariales</b>	14						14
<b>Otras entidades de derecho público</b>	35						35
<b>Fondos carentes de personalidad jurídica</b>	3	1		1			5
<b>Consortios</b>					1	1	2
<b>Total entidades</b>	159	20	12	7	40	2	240

### I.3.3. Consorcios con participación estatal minoritaria

Consorcio	Entidad asociada	% Participación	% Voto
<b>Consorcios que se encuentran en la situación a que se refiere la Disposición adicional novena de la Ley General Presupuestaria en los que la participación del Estado es igual o superior al de cada una de las restantes entidades consorciadas</b>			
CONSORCIO CASA ÁFRICA (3)	AGENCIA ESPAÑOLA DE COOPERACIÓN INTERNACIONAL PARA EL DESARROLLO	40,61	45,00
	ESTADO	6,08	5,00
	COMUNIDAD DE CANARIAS	30,46	29,17
	CABILDO INSULAR DE GRAN CANARIA	4,57	4,17
	AYUNTAMIENTO DE LAS PALMAS DE GRAN CANARIA	4,57	4,17
	CABILDO INSULAR DE TENERIFE	4,57	4,17
	CABILDO INSULAR DE FUERTEVENTURA	4,57	4,16
	CABILDO INSULAR DE LANZAROTE	4,57	4,16
	-----	-----	
	100,00	100,00	
CONSORCIO CASA ASIA (3)	ESTADO	50,00	25,00
	AYUNTAMIENTO DE BARCELONA	16,67	25,00
	AYUNTAMIENTO DE MADRID	16,67	25,00
	GENERALITAT DE CATALUÑA	16,66	25,00
	-----	-----	
	100,00	100,00	
CONSORCIO CASA DE AMÉRICA (3)	ESTADO	33,34	33,34
	COMUNIDAD DE MADRID	33,33	33,33
	AYUNTAMIENTO DE MADRID	33,33	33,33
	-----	-----	
	100,00	100,00	
CONSORCIO CIBER PARA EL ÁREA TEMÁTICA DE BIOINGENIERÍA, BIOMATERIALES Y NANOMEDICINA (2)	INSTITUTO DE SALUD CARLOS III	100,00	20,70
	AGENCIA ESTATAL CONSEJO SUPERIOR DE INVESTIGACIONES CIENTÍFICAS	0,00	12,07
	JUNTA DE CASTILLA Y LEÓN	0,00	3,45
	GENERALITAT DE CATALUÑA	0,00	15,52
	JUNTA DE EXTREMADURA	0,00	1,72
	XUNTA DE GALICIA	0,00	1,72
	COMUNIDAD DE MADRID	0,00	12,07

Consortio	Entidad asociada	% Participación	% Voto
CONSORCIO CIBER PARA EL ÁREA TEMÁTICA DE DIABETES Y ENFERMEDADES METABÓLICAS (2)	GENERALITAT VALENCIANA	0,00	6,90
	JUNTA DE ANDALUCÍA	0,00	3,45
	DIPUTACIÓN GENERAL DE ARAGÓN	0,00	5,17
	COMUNIDAD AUTÓNOMA DE EUSKADI	0,00	3,45
	FUNDACIÓN CENTRE DE MEDICINA REGENERATIVA DE BARCELONA	0,00	1,72
	ASOCIACIÓN INSTITUTO DE BIOMECÁNICA DE VALENCIA	0,00	1,72
	FUNDACIÓN INASMET	0,00	1,72
	FUNDACIÓN PRIVADA DEL INSTITUTO DE BIOINGENIERÍA DE CATALUÑA	0,00	5,17
	INSTITUTO DE INVESTIGACIÓN DEL HOSPITAL DE LA SANTA CRUZ Y SAN PABLO	0,00	3,45
		-----	-----
		100,00	100,00
	INSTITUTO DE SALUD CARLOS III	100,00	20,00
	AGENCIA ESTATAL CONSEJO SUPERIOR DE INVESTIGACIONES CIENTÍFICAS	0,00	10,00
	JUNTA DE ANDALUCÍA	0,00	5,00
	GENERALITAT DE CATALUÑA	0,00	20,00
	COMUNIDAD DE MADRID	0,00	15,00
	GENERALITAT VALENCIANA	0,00	7,50
	COMUNIDAD AUTÓNOMA DE EUSKADI	0,00	2,50
	FUNDACIÓN JIMÉNEZ DÍAZ	0,00	2,50
FUNDACIÓN PARA LA INVESTIGACIÓN Y DOCENCIA SANT JOAN DE DEU	0,00	2,50	
FUNDACIÓN PRIVADA INSTITUT DE RECERCA BIOMÉDICA	0,00	5,00	
INSTITUTO DE INVESTIGACIÓN DEL HOSPITAL DE LA SANTA CRUZ Y SAN PABLO	0,00	2,50	
INSTITUTO DE INVESTIGACIONES MÉDICAS AUGUST PI I SUNYER	0,00	7,50	
	-----	-----	
	100,00	100,00	
CONSORCIO CIBER PARA EL ÁREA TEMÁTICA DE ENFERMEDADES HEPÁTICAS Y DIGESTIVAS (2)	INSTITUTO DE SALUD CARLOS III	100,00	19,67
	AGENCIA ESTATAL CONSEJO SUPERIOR DE INVESTIGACIONES CIENTÍFICAS	0,00	6,56
	HOSPITAL CLINICO Y PROVINCIAL DE BARCELONA (6)	0,00	13,11
	JUNTA DE CASTILLA Y LEÓN	0,00	3,28
	GENERALITAT DE CATALUÑA	0,00	14,74
	COMUNIDAD DE MADRID	0,00	9,84

Consortio	Entidad asociada	% Participación	% Voto
CONSORCIO CIBER PARA EL ÁREA TEMÁTICA DE ENFERMEDADES NEUROGENERATIVAS (2)	REGIÓN DE MURCIA	0,00	3,28
	GENERALITAT VALENCIANA	0,00	9,84
	COMUNIDAD AUTÓNOMA DE EUSKADI	0,00	3,28
	JUNTA DE ANDALUCÍA	0,00	8,20
	DIPUTACIÓN GENERAL DE ARAGÓN	0,00	1,64
	CLÍNICA UNIVERSITARIA DE NAVARRA	0,00	1,64
	FUNDACIÓN PARA LA INVESTIGACIÓN MÉDICA APLICADA	0,00	1,64
	FUNDACIÓN PRIVADA SALUD DEL CONSORCIO SANITARIO DEL MARESME	0,00	1,64
	INSTITUTO DE INVESTIGACIÓN DEL HOSPITAL DE LA SANTA CRUZ Y SAN PABLO	0,00	1,64
		-----	-----
		100,00	100,00
	INSTITUTO DE SALUD CARLOS III	100,00	21,25
	AGENCIA ESTATAL CONSEJO SUPERIOR DE INVESTIGACIONES CIENTÍFICAS	0,00	18,75
	HOSPITAL CLINICO Y PROVINCIAL DE BARCELONA (6)	0,00	1,25
	JUNTA DE COMUNIDADES DE CASTILLA-LA MANCHA	0,00	1,25
	GENERALITAT DE CATALUÑA	0,00	15,00
	JUNTA DE EXTREMADURA	0,00	1,25
	XUNTA DE GALICIA	0,00	1,25
	COMUNIDAD DE MADRID	0,00	12,50
	REGIÓN DE MURCIA	0,00	1,25
JUNTA DE ANDALUCÍA	0,00	6,25	
COMUNIDAD DE CANARIAS	0,00	1,25	
DIPUTACIÓN REGIONAL DE CANTABRIA	0,00	1,25	
GENERALITAT VALENCIANA	0,00	5,00	
COMUNIDAD AUTÓNOMA DE EUSKADI	0,00	2,50	
FUNDACIÓN PARA LA INVESTIGACIÓN MÉDICA APLICADA	0,00	5,00	
INSTITUTO DE INVESTIGACIÓN DEL HOSPITAL DE LA SANTA CRUZ Y SAN PABLO	0,00	3,75	
INSTITUTO DE INVESTIGACIONES BIOMÉDICAS AUGUST PI I SUNYER	0,00	1,25	
	-----	-----	
	100,00	100,00	
CONSORCIO CIBER PARA EL ÁREA TEMÁTICA DE ENFERMEDADES RARAS (2)	INSTITUTO DE SALUD CARLOS III	100,00	21,25

Consortio	Entidad asociada	% Participación	% Voto	
CONSORCIO CIBER PARA EL ÁREA TEMÁTICA DE ENFERMEDADES RESPIRATORIAS (2)	AGENCIA ESTATAL CONSEJO SUPERIOR DE INVESTIGACIONES CIENTÍFICAS	0,00	16,25	
	HOSPITAL CLINICO Y PROVINCIAL DE BARCELONA (6)	0,00	5,00	
	JUNTA DE ANDALUCÍA	0,00	3,75	
	DIPUTACIÓN GENERAL DE ARAGÓN	0,00	2,50	
	GENERALITAT DE CATALUÑA	0,00	12,50	
	XUNTA DE GALICIA	0,00	1,25	
	COMUNIDAD DE MADRID	0,00	21,25	
	REGIÓN DE MURCIA	0,00	1,25	
	GENERALITAT VALENCIANA	0,00	5,00	
	ASOCIACIÓN ESPAÑOLA PARA EL REGISTRO Y ESTUDIO DE LAS MALFORMACIONES CONGÉNITAS	0,00	1,25	
	FUNDACIÓN CANARIA RAFAEL CLAVIJO	0,00	1,25	
	FUNDACIÓN JIMÉNEZ DÍAZ	0,00	2,50	
	FUNDACIÓN PRIVADA INSTITUT DE RECERCA BIOMÉDICA	0,00	1,25	
	HOSPITAL SAN JUAN DE DIOS ESPLUGES	0,00	1,25	
	INSTITUTO DE INVESTIGACIÓN DEL HOSPITAL DE LA SANTA CRUZ Y SAN PABLO	0,00	2,50	
			-----	-----
			100,00	100,00
		INSTITUTO DE SALUD CARLOS III	100,00	19,06
		AGENCIA ESTATAL CONSEJO SUPERIOR DE INVESTIGACIONES CIENTÍFICAS	0,00	7,14
		HOSPITAL CLINICO Y PROVINCIAL DE BARCELONA (6)	0,00	9,52
		GENERALITAT DE CATALUÑA	0,00	19,05
		JUNTA DE EXTREMADURA	0,00	2,38
		COMUNIDAD DE MADRID	0,00	19,05
		GENERALITAT VALENCIANA	0,00	2,38
		COMUNIDAD AUTÓNOMA DE EUSKADI	0,00	2,38
		DIPUTACIÓN GENERAL DE ARAGÓN	0,00	2,38
		COMUNIDAD AUTÓNOMA DE BALEARES	0,00	4,76
	COMUNIDAD DE CANARIAS	0,00	2,38	
	JUNTA DE CASTILLA Y LEÓN	0,00	2,38	
	FUNDACIÓN JIMÉNEZ DÍAZ	0,00	4,76	

Consortio	Entidad asociada	% Participación	% Voto
CONSORCIO CIBER PARA EL ÁREA TEMÁTICA DE EPIDEMIOLOGÍA Y SALUD PÚBLICA (2)	INSTITUTO DE INVESTIGACIÓN BIOMÉDICA DE LLEIDA FUNDACIÓN DR. PIFARRE (IRBLLEIDA)	0,00	2,38
		-----	-----
		100,00	100,00
	INSTITUTO DE SALUD CARLOS III	100,00	24,64
	AGENCIA ESTATAL CONSEJO SUPERIOR DE INVESTIGACIONES CIENTÍFICAS	0,00	1,45
	HOSPITAL CLINICO Y PROVINCIAL DE BARCELONA (6)	0,00	1,45
	GENERALITAT DE CATALUÑA	0,00	27,52
	XUNTA DE GALICIA	0,00	1,45
	COMUNIDAD DE MADRID	0,00	5,80
	REGIÓN DE MURCIA	0,00	1,45
	COMUNIDAD FORAL DE NAVARRA	0,00	1,45
	GENERALITAT VALENCIANA	0,00	7,25
	JUNTA DE ANDALUCÍA	0,00	11,59
	PRINCIPADO DE ASTURIAS	0,00	1,45
	COMUNIDAD DE CANARIAS	0,00	1,45
	COMUNIDAD AUTÓNOMA DE EUSKADI	0,00	4,35
	AGENCIA DE SALUD PÚBLICA DE BARCELONA	0,00	5,80
	FUNDACIÓN AVEDIS DONABEDIAN	0,00	1,45
	INSTITUTO DE INVESTIGACIÓN DE HOSPITAL DE LA SANTA CRUZ Y SAN PABLO	0,00	1,45
	-----	-----	
	100,00	100,00	
CONSORCIO CIBER PARA EL ÁREA TEMÁTICA DE FISIOPATOLOGÍA DE LA OBESIDAD Y NUTRICIÓN (2)	INSTITUTO DE SALUD CARLOS III	100,00	19,35
	AGENCIA ESTATAL CONSEJO SUPERIOR DE INVESTIGACIONES CIENTÍFICAS	0,00	6,45
	HOSPITAL CLINICO Y PROVINCIAL DE BARCELONA (6)	0,00	6,45
	JUNTA DE ANDALUCÍA	0,00	12,90
	DIPUTACIÓN GENERAL DE ARAGÓN	0,00	3,23
	COMUNIDAD AUTÓNOMA DE BALEARES	0,00	6,45
	GENERALITAT DE CATALUÑA	0,00	19,35
	XUNTA DE GALICIA	0,00	6,45
	COMUNIDAD DE MADRID	0,00	3,23
	COMUNIDAD FORAL DE NAVARRA	0,00	3,23

Consortio	Entidad asociada	% Participación	% Voto
CONSORCIO CIBER PARA EL ÁREA TEMÁTICA DE SALUD MENTAL (2)	GENERALITAT VALENCIANA	0,00	9,68
	FUNDACIÓN PRIVADA INSTITUTO DE INVESTIGACIÓN SANITARIA PERE I VIRGILI	0,00	3,23
		-----	-----
		100,00	100,00
	INSTITUTO DE SALUD CARLOS III	100,00	21,22
	AGENCIA ESTATAL CONSEJO SUPERIOR DE INVESTIGACIONES CIENTÍFICAS	0,00	6,06
	HOSPITAL CLINICO Y PROVINCIAL DE BARCELONA (6)	0,00	6,06
	DIPUTACIÓN REGIONAL DE CANTABRIA	0,00	6,06
	GENERALITAT DE CATALUÑA	0,00	6,06
	COMUNIDAD DE MADRID	0,00	21,21
	GENERALITAT VALENCIANA	0,00	6,06
	COMUNIDAD AUTÓNOMA DE EUSKADI	0,00	6,06
	JUNTA DE ANDALUCÍA	0,00	6,06
	DIPUTACIÓN GENERAL DE ARAGÓN	0,00	3,03
	PRINCIPADO DE ASTURIAS	0,00	3,03
	FUNDACIÓN PARA LA INVESTIGACIÓN Y DOCENCIA SANT JOAN DE DEU	0,00	3,03
HERMANAS HOSPITALARIAS SAGRADO CORAZÓN DE JESÚS BENITO MENNI	0,00	3,03	
INSTITUTO DE INVESTIGACIÓN DE HOSPITAL DE LA SANTA CRUZ Y SAN PABLO	0,00	3,03	
	-----	-----	
	100,00	100,00	
CONSORCIO DEL PLAN DE REHABILITACIÓN Y EQUIPAMIENTO DE TEATROS DE MADRID (3)	INSTITUTO NACIONAL DE LAS ARTES ESCENICAS Y DE LA MUSICA		33,34
	COMUNIDAD DE MADRID		33,33
	AYUNTAMIENTO DE MADRID		33,33
		-----	-----
			100,00
CONSORCIO EXPO ZARAGOZA 2008 (en liquidación) (3)	ESTADO	33,33	33,33
	DIPUTACIÓN GENERAL DE ARAGÓN	33,34	33,34
	AYUNTAMIENTO DE ZARAGOZA	33,33	33,33
		-----	-----
		100,00	100,00
CONSORCIO GUADALQUIVIR RIO DE HISTORIA (5)	ESTADO		33,33
	DIPUTACIÓN PROVINCIAL DE SEVILLA		33,34

Consortio	Entidad asociada	% Participación	% Voto
CONSORCIO PARA EL DISEÑO, CONSTRUCCIÓN, EQUIPAMIENTO Y EXPLOTACIÓN DE LA PLATAFORMA OCEÁNICA DE CANARIAS (2)	FUNDACIÓN NAO VICTORIA		33,33
			-----
			100,00
	MINISTERIO DE CIENCIA E INNOVACIÓN	50,00	50,00
CONSORCIO PARA EL DISEÑO, CONSTRUCCIÓN, EQUIPAMIENTO Y EXPLOTACIÓN DEL CENT. NAL. DE EXP. DE TECNOLOGÍAS DEL HIDRÓGENO Y PILAS COMB (2)	COMUNIDAD DE CANARIAS	50,00	50,00
		-----	-----
		100,00	100,00
	MINISTERIO DE CIENCIA E INNOVACIÓN	50,00	50,00
CONSORCIO PARA EL DISEÑO, CONSTRUCCIÓN, EQUIPAMIENTO Y EXPLOTACIÓN DEL CENTRO DE LÁSERES PULSADOS ULTRACORTOS ULTRAINTENSOS (2)	JUNTA DE COMUNIDADES DE CASTILLA-LA MANCHA	50,00	50,00
		-----	-----
		100,00	100,00
	MINISTERIO DE CIENCIA E INNOVACIÓN	50,00	50,00
CONSORCIO PARA EL DISEÑO, CONSTRUCCIÓN, EQUIPAMIENTO Y EXPLOTACIÓN DEL SISTEMA DE OBSERVACIÓN COSTERO DE LAS ISLAS BALEARES (2)	JUNTA DE CASTILLA Y LEÓN	45,00	45,00
	UNIVERSIDAD DE SALAMANCA	5,00	5,00
		-----	-----
		100,00	100,00
CONSORCIO PARA LA CONMEMORACIÓN DEL II CENTENARIO DE LA CONSTITUCIÓN DE 1812 (3)	MINISTERIO DE CIENCIA E INNOVACIÓN	50,00	50,00
	COMUNIDAD AUTÓNOMA DE BALEARES	50,00	50,00
		-----	-----
		100,00	100,00
CONSORCIO PARA LA CONMEMORACIÓN DEL PRIMER MILENIO DE LA FUNDACIÓN DEL REINO DE GRANADA (3)	ESTADO	42,00	33,34
	JUNTA DE ANDALUCÍA	28,00	33,33
	DIPUTACIÓN PROVINCIAL DE CÁDIZ	14,00	11,11
	AYUNTAMIENTO DE CÁDIZ	14,00	11,11
	AYUNTAMIENTO DE SAN FERNANDO	2,00	11,11
		-----	-----
	100,00	100,00	
CONSORCIO PARA LA CONMEMORACIÓN DEL PRIMER MILENIO DE LA FUNDACIÓN DEL REINO DE GRANADA (3)	MINISTERIO DE POLÍTICA TERRITORIAL Y ADMINISTRACIÓN PÚBLICA	29,85	18,18
	JUNTA DE ANDALUCÍA	29,85	18,18
	DIPUTACIÓN PROVINCIAL DE GRANADA	14,93	9,10
	DIPUTACIÓN PROVINCIAL DE JAEN	4,48	9,09



Consortio	Entidad asociada	% Participación	% Voto
	DIPUTACIÓN PROVINCIAL DE MALAGA	4,48	9,09
	DIPUTACIÓN PROVINCIAL DE ALMERÍA	4,48	9,09
	DIPUTACIÓN PROVINCIAL DE CÁDIZ	4,48	9,09
	DIPUTACIÓN PROVINCIAL DE CÓRDOBA	4,48	9,09
	AYUNTAMIENTO DE GRANADA	2,97	9,09
		-----	-----
		100,00	100,00
CONSORCIO PARA LA CONSTRUCCIÓN, EQUIPAMIENTO Y EXPLOTACIÓN DE LA SEDE ESPAÑOLA DE LA FUENTE EUROPEA DE NEUTRONES POR ESPALACIÓN (2)	MINISTERIO DE CIENCIA E INNOVACIÓN	50,00	50,00
	COMUNIDAD AUTÓNOMA DE EUSKADI	50,00	50,00
		-----	-----
		100,00	100,00
CONSORCIO PARA LA CONSTRUCCIÓN, EQUIPAMIENTO Y EXPLOTACIÓN DEL CENTRO NACIONAL DE INVESTIGACIÓN SOBRE LA EVOLUCIÓN HUMANA (2)	MINISTERIO DE CIENCIA E INNOVACIÓN	50,00	50,00
	JUNTA DE CASTILLA Y LEÓN	50,00	50,00
		-----	-----
		100,00	100,00
CONSORCIO PARA LA CONSTRUCCIÓN, EQUIPAMIENTO Y EXPLOTACIÓN DEL LABORATORIO DE LUZ SINCROTRÓN (2)	MINISTERIO DE CIENCIA E INNOVACIÓN	50,00	50,00
	GENERALITAT DE CATALUÑA	50,00	50,00
		-----	-----
		100,00	100,00
CONSORCIO PARA LA GESTIÓN DEL PLAN ESPECIAL DEL ALTO GUADIANA (2)	CONFEDERACIÓN HIDROGRÁFICA DEL GUADIANA	50,00	50,00
	JUNTA DE COMUNIDADES DE CASTILLA-LA MANCHA	50,00	50,00
		-----	-----
		100,00	100,00
CONSORCIO PLAN DE REHABILITACIÓN Y EQUIPAMIENTO DE LOS TEATROS DE BARCELONA (3)	INSTITUTO NACIONAL DE LAS ARTES ESCENICAS Y DE LA MUSICA	40,00	40,00
	GENERALITAT DE CATALUÑA	40,00	40,00
	AYUNTAMIENTO DE BARCELONA	20,00	20,00
		-----	-----
		100,00	100,00
CONSORCIO URBANÍSTICO DE LA PLAYA DE PALMA (3)	ESTADO	33,33	33,33
	COMUNIDAD AUTÓNOMA DE BALEARES	33,34	33,34
	CONSEJO INSULAR DE MALLORCA	11,11	11,11
	AYUNTAMIENTO DE PALMA DE MALLORCA	11,11	11,11

Consortio	Entidad asociada	% Participación	% Voto
CONSORCIO URBANÍSTICO PARA LA REHABILITACIÓN DE LAS ZONAS TURÍSTICAS DE SAN AGUSTÍN, PLAYA DEL INGLÉS Y MAS PALOMAS (3)	AYUNTAMIENTO DE LLUCMAJOR	11,11	11,11
		-----	-----
		100,00	100,00
	ESTADO	34,50	33,34
	COMUNIDAD DE CANARIAS	34,50	33,34
	CABILDO INSULAR DE GRAN CANARIA	26,00	16,66
	AYUNTAMIENTO DE SAN BARTOLOME DE TIRAJANA	5,00	16,66
		-----	-----
		100,00	100,00
<b>Resto de Consorcios que se encuentran en la situación a que se refiere la Disposición adicional novena de la L.G.P.</b>			
CONSORCIO ABASTECIMIENTO DE AGUA Y SANEAMIENTO DE LA MARINA BAJA (6)	VARIOS AYUNTAMIENTOS DE ALICANTE		83,88
	ESTADO		9,67
	DIPUTACIÓN PROVINCIAL DE ALICANTE		6,45
			-----
CONSORCIO AGENCIA LOCAL DE ENERGIA DE BARCELONA (9)	AYUNTAMIENTO DE BARCELONA		50,00
	INSTITUT CATALA D'ENERGIA		18,75
	ENTIDAD METROPOLITANA DE SERVICIOS HIDRAULICOS Y TRATAMIENTO DE RESIDUOS		12,50
	INSTITUTO PARA LA DIVERSIFICACION Y AHORRO DE LA ENERGIA		6,25
	UNIVERSITAT AUTÒNOMA DE BARCELONA		6,25
	UNIVERSITAT POLITECNICA DE CATALUNYA		6,25
			-----
CONSORCIO ALICANTE 2008. VUELTA AL MUNDO DE VELA (3)	SOCIEDAD GESTORA PARA LA IMAGEN ESTRATÉGICA Y PROMOCIONAL DE LA COMUNIDAD VALENCIANA, S.A.U.	100,00	12,50
	ESTADO	0,00	25,00
	GENERALITAT VALENCIANA	0,00	25,00
	AYUNTAMIENTO DE ALICANTE	0,00	25,00
	AUTORIDAD PORTUARIA DE ALICANTE	0,00	12,50
		-----	-----
CONSORCIO ALMERÍA 2005 (9)	AYUNTAMIENTO DE ALMERÍA		26,67

Consortio	Entidad asociada	% Participación	% Voto
	JUNTA DE ANDALUCÍA		20,00
	DIPUTACIÓN PROVINCIAL DE ALMERÍA		13,33
	CONSEJO SUPERIOR DE DEPORTES		13,33
	ASOCIACION DE JUEGOS MEDITERRANEOS ALMERÍA 2005		13,33
	COMITE OLIMPICO ESPAÑOL		6,67
	ESTADO		6,67
			-----
			100,00
CONSORCIO ALTA VELOCIDAD BARCELONA (3)	GENERALITAT DE CATALUÑA		33,34
	AYUNTAMIENTO DE BARCELONA		33,33
	ESTADO		33,33
			-----
			100,00
CONSORCIO ALTAMIRA (3)	ESTADO		40,00
	DIPUTACIÓN REGIONAL DE CANTABRIA		20,00
	AYUNTAMIENTO DE SANTILLANA DEL MAR		20,00
	FUNDACIÓN MARCELINO BOTÍN		20,00
			-----
			100,00
CONSORCIO AÑO JUBILAR GUADALUPENSE CENTENARIO DE LA PROCLAMACIÓN DE LA VIRGEN DE GUADALUPE COMO PATRONA DE LA HISPANIDAD 2007 (2)	JUNTA DE EXTREMADURA		50,00
	ESTADO		33,33
	COMUNIDAD FRANCISCANA DE GUADALUPE		16,67
			-----
			100,00
CONSORCIO AÑO JUBILAR LEBANIEGO (3)	DIPUTACIÓN REGIONAL DE CANTABRIA	100,00	37,50
	AYUNTAMIENTO DE POTES	0,00	12,50
	AYUNTAMIENTO DE CAMALEÑO	0,00	12,50
	ESTADO	0,00	37,50
			-----
		100,00	100,00
CONSORCIO BARCELONA WORLD RACE (8)	FUNDACIÓN PRIVADA PER A LA NAVEGACIÓ OCEANICA BARCELONA	100,00	33,33
	ESTADO	0,00	33,33

Consortio	Entidad asociada	% Participación	% Voto
CONSORCIO CARTAGENA DE PUERTO CULTURAS (3)	AYUNTAMIENTO DE BARCELONA	0,00	33,34
		-----	-----
		100,00	100,00
	REGIÓN DE MURCIA		40,00
	AYUNTAMIENTO DE CARTAGENA		33,33
	AUTORIDAD PORTUARIA DE CARTAGENA		6,67
	UNIVERSIDAD POLITÉCNICA DE CARTAGENA		6,67
	CÁMARA DE COMERCIO DE CARTAGENA		6,67
CONSORCIO CASTELL DE SANT CARLES (3)	CONFEDERACIÓN DE EMPRESARIOS DE CARTAGENA		6,66
		-----	-----
			100,00
	ESTADO		50,00
	COMUNIDAD AUTÓNOMA DE BALEARES		16,67
	CONSEJO INSULAR DE MALLORCA		16,67
	AYUNTAMIENTO DE PALMA DE MALLORCA		16,66
		-----	-----
		100,00	
CONSORCIO CENTRO ERNEST LLUCH (6)	DIPUTACIÓN PROVINCIAL DE BARCELONA		50,00
	AYUNTAMIENTO DE BARCELONA		25,00
	UNIVERSIDAD INTERNACIONAL MENÉNDEZ PELAYO		25,00
	PRIVADO		0,00
		-----	-----
		100,00	
CONSORCIO CENTRO FEDERICO GARCÍA LORCA (3)	ESTADO		27,27
	JUNTA DE ANDALUCÍA		27,27
	AYUNTAMIENTO DE GRANADA		27,27
	DIPUTACIÓN PROVINCIAL DE GRANADA		9,10
	FUNDACIÓN FEDERICO GARCIA LORCA		9,09
		-----	-----
		100,00	
CONSORCIO CIRCULO DE BELLAS ARTES (3)	CIRCULO BELLAS ARTES		23,50
	PRIVADOS		23,50

Consortio	Entidad asociada	% Participación	% Voto
	COMUNIDAD DE MADRID		23,50
	ESTADO		17,70
	AYUNTAMIENTO DE MADRID		11,80
			-----
			100,00
CONSORCIO CIUTAT ROMANA DE POLLENTIA (3)	ESTADO		25,00
	COMUNIDAD AUTÓNOMA DE BALEARES		25,00
	CONSEJO INSULAR DE MALLORCA		25,00
	AYUNTAMIENTO DE ALCUDIA		25,00
			-----
			100,00
CONSORCIO DE ABASTECIMIENTO DE AGUA Y SANEAMIENTO ZONA CENTRAL DE ASTURIAS (3)	PRINCIPADO DE ASTURIAS		34,40
	AYUNTAMIENTO DE GIJÓN		24,00
	ESTADO		20,00
	AYUNTAMIENTO DE OVIEDO		12,00
	AYUNTAMIENTO DE AVILÉS		9,60
			100,00
CONSORCIO DE LA CIUDAD MONUMENTAL, HISTÓRICO-ARTÍSTICO Y ARQUEOLÓGICO DE MÉRIDA (3)	JUNTA DE EXTREMADURA		36,84
	ESTADO		31,58
	AYUNTAMIENTO DE MÉRIDA		21,05
	DIPUTACIÓN PROVINCIAL DE BADAJOZ		10,53
			-----
			100,00
CONSORCIO DE LES DRASSANES REALES Y MUSEO MARÍTIMO DE BARCELONA (6)	DIPUTACIÓN PROVINCIAL DE BARCELONA		50,00
	AYUNTAMIENTO DE BARCELONA		30,00
	AUTORIDAD PORTUARIA DE BARCELONA		20,00
			-----
			100,00
CONSORCIO DE TURISMO Y CONGRESOS DE LA CORUÑA (8)	AYUNTAMIENTO DE LA CORUÑA		33,34
	AUTORIDAD PORTUARIA DE LA CORUÑA		33,33
	PRIVADOS		33,33
			-----

Consortio	Entidad asociada	% Participación	% Voto
CONSORCIO DEL CASTILLO DE SAN FERNANDO (3)	ESTADO		100,00
	GENERALITAT DE CATALUÑA		50,00
	AYUNTAMIENTO DE FIGUERAS		25,00
			-----
			100,00
CONSORCIO DEL CASTILLO DE SAN PEDRO DE JACA (3)	DIPUTACIÓN GENERAL DE ARAGÓN	26,47	25,00
	DIPUTACIÓN PROVINCIAL DE HUESCA	26,47	25,00
	AYUNTAMIENTO DE JACA	26,47	25,00
	MINISTERIO DE DEFENSA	20,59	25,00
		-----	-----
		100,00	100,00
CONSORCIO DEPÓSITO FRANCO DE CARTAGENA (2)	INSTITUTO DE FOMENTO DE LA REGION DE MURCIA		49,79
	AUTORIDAD PORTUARIA DE CARTAGENA		37,96
	CÁMARA DE COMERCIO INDUSTRIA Y NAVEGACIÓN		12,25
			-----
			100,00
CONSORCIO DESARROLLO Y TURISMO DE LA COSTA DEL SOL OCCIDENTAL (3)	JUNTA DE ANDALUCÍA	40,00	40,00
	MINISTERIO DE INDUSTRIA, TURISMO Y COMERCIO	22,00	22,00
	DIPUTACIÓN PROVINCIAL DE MALAGA	8,00	8,00
	AYUNTAMIENTO DE MANILVA	3,00	3,00
	AYUNTAMIENTO DE MARBELLA	3,00	3,00
	AYUNTAMIENTO DE CASARES	3,00	3,00
	AYUNTAMIENTO DE BENALMÁDENA	3,00	3,00
	AYUNTAMIENTO DE ESTEPONA	3,00	3,00
	AYUNTAMIENTO DE FUENGIROLA	3,00	3,00
	AYUNTAMIENTO DE MIJAS	3,00	3,00
	AYUNTAMIENTO DE TORREMOLINOS	3,00	3,00
	CEA	3,00	3,00
	UGT	1,50	1,50
	CCOO	1,50	1,50
		-----	-----

Consortio	Entidad asociada	% Participación	% Voto
CONSORCIO EL FARO, CENTRO DE LOS TRABAJOS DEL MAR (3)		100,00	100,00
	AYUNTAMIENTO DE BARCELONA		30,00
	GENERALITAT DE CATALUÑA		30,00
	DIPUTACIÓN PROVINCIAL DE BARCELONA		20,00
	AUTORIDAD PORTUARIA DE BARCELONA		20,00
	UNIVERSITAT POLITECNICA DE CATALUNYA		0,00
	UNIVERSITAT DE BARCELONA		0,00
	ASOCIACIÓN BARCELONA FES-TE A LA MAR		0,00
			-----
			100,00
CONSORCIO FESTIVAL INTERNACIONAL DE MÚSICA Y DANZA DE GRANADA (3)	JUNTA DE ANDALUCÍA		30,00
	DIPUTACIÓN PROVINCIAL DE GRANADA		20,00
	AYUNTAMIENTO DE GRANADA		20,00
	INSTITUTO NACIONAL DE LAS ARTES ESCENICAS Y DE LA MUSICA		20,00
	UNIVERSIDAD DE GRANADA		10,00
			-----
			100,00
CONSORCIO FRENTE PORTUARIO CATALÁN (2)	GENERALITAT DE CATALUÑA		40,00
	AUTORIDAD PORTUARIA DE BARCELONA		20,00
	AUTORIDAD PORTUARIA DE TARRAGONA		20,00
	PUERTOS DE LA GENERALITAT		20,00
			-----
			100,00
CONSORCIO GALICIA 2005 VUELTA AL MUNDO A VELA (3)	FUNDACIÓN DEPORTE GALLEGO	100,00	10,00
	CONSEJO SUPERIOR DE DEPORTES	0,00	20,00
	ESTADO	0,00	10,00
	XUNTA DE GALICIA	0,00	20,00
	AYUNTAMIENTO DE LA CORUÑA	0,00	10,00
	AYUNTAMIENTO DE BAYONA	0,00	10,00
	AYUNTAMIENTO DE VIGO	0,00	10,00
	AYUNTAMIENTO DE SANXENXO	0,00	10,00
			-----
			-----

Consortio	Entidad asociada	% Participación	% Voto
CONSORCIO GRAN TEATRO DEL LICEO (3)	ESTADO	100,00	100,00
	GENERALITAT DE CATALUÑA		28,00
	AYUNTAMIENTO DE BARCELONA		28,00
	DIPUTACIÓN PROVINCIAL DE BARCELONA		16,00
			----- 100,00
CONSORCIO INSTITUTO EUROPEO DEL MEDITERRÁNEO (3)	GENERALITAT DE CATALUÑA		38,00
	AYUNTAMIENTO DE BARCELONA		31,00
	ESTADO		31,00
		----- 100,00	
CONSORCIO MELILLA PUERTO XXI (2)	CIUDAD AUTÓNOMA DE MELILLA		50,00
	AUTORIDAD PORTUARIA DE MELILLA		50,00
		----- 100,00	
CONSORCIO MUSEO MILITAR DE MENORCA Y PATRIMONIO HISTÓRICO-MILITAR PUERTO DE MAHÓN (3)	ESTADO		42,86
	COMUNIDAD AUTÓNOMA DE BALEARES		14,29
	CONSEJO INSULAR DE MENORCA		14,29
	AYUNTAMIENTO DE MAHÓN		14,28
	AYUNTAMIENTO DE ES CASTELL		14,28
		----- 100,00	
CONSORCIO MUSEO NACIONAL DE ARTE DE CATALUÑA (3)	GENERALITAT DE CATALUÑA		50,00
	ESTADO		30,00
	AYUNTAMIENTO DE BARCELONA		20,00
		----- 100,00	
CONSORCIO PALACIO DE LA MÚSICA CATALANA (3)	GENERALITAT DE CATALUÑA		45,00
	AYUNTAMIENTO DE BARCELONA		27,50
	INSTITUTO NACIONAL DE LAS ARTES ESCENICAS Y DE LA MUSICA		27,50
		----- 100,00	



Consortio	Entidad asociada	% Participación	% Voto
CONSORCIO PARA LA CONMEMORACIÓN DEL CENTENARIO DE LA COSTA BRAVA (3)	PATRONATE DE TURISME COSTA BRAVA-GIRONA, S.A. (4)	100,00	40,00
	MINISTERIO DE ECONOMÍA Y HACIENDA	0,00	20,00
	GENERALITAT DE CATALUÑA	0,00	40,00
		-----	-----
		100,00	100,00
CONSORCIO PARA LA CONMEMORACIÓN DEL IV CENTENARIO DE LA PUBLICACIÓN DEL INGENIOSO HIDALGO DON QUIJOTE DE LA MANCHA (2)	JUNTA DE COMUNIDADES DE CASTILLA-LA MANCHA		33,34
	FEDERACION ESPAÑOLA DE MUNICIPIOS Y PROVINCIAS		33,33
	ESTADO		33,33
			-----
			100,00
CONSORCIO PARA LA PRESENCIA Y PROMOCIÓN DEL ALBERGUISMO JUVENIL-RED ESPAÑOLA DE ALBERGUES JUVENILES (3)	GENERALITAT DE CATALUÑA		7,00
	JUNTA DE EXTREMADURA		7,00
	XUNTA DE GALICIA		7,00
	COMUNIDAD DE MADRID		7,00
	REGIÓN DE MURCIA		7,00
	COMUNIDAD DE LA RIOJA		7,00
	JUNTA DE ANDALUCÍA		7,00
	DIPUTACIÓN GENERAL DE ARAGÓN		7,00
	COMUNIDAD DE CANARIAS		7,00
	DIPUTACIÓN REGIONAL DE CANTABRIA		7,00
	JUNTA DE COMUNIDADES DE CASTILLA-LA MANCHA		7,00
	JUNTA DE CASTILLA Y LEÓN		7,00
	GENERALITAT VALENCIANA		7,00
	COMUNIDAD AUTÓNOMA DE EUSKADI		7,00
	INSTITUTO DE LA JUVENTUD		2,00
			-----
CONSORCIO PARQUE DE LAS CIENCIAS (3)	JUNTA DE ANDALUCÍA		50,00
	AYUNTAMIENTO DE GRANADA		25,00
	DIPUTACIÓN PROVINCIAL DE GRANADA		9,00
	PRIVADOS		8,00

Consortio	Entidad asociada	% Participación	% Voto
CONSORCIO PATRONÁTO DEL FESTIVAL DE TEATRO CLÁSICO EN EL TEATRO ROMANO DE MÉRIDA (3)	UNIVERSIDAD DE GRANADA		5,00
	AGENCIA ESTATAL CONSEJO SUPERIOR DE INVESTIGACIONES CIENTÍFICAS		3,00
			-----
			100,00
	ESTADO		45,00
	JUNTA DE EXTREMADURA		25,00
	DIPUTACIÓN PROVINCIAL DE BADAJOZ		5,00
	AYUNTAMIENTO DE MÉRIDA		5,00
	DIPUTACIÓN PROVINCIAL DE CACERES		5,00
	CAJA DE AHORROS DE BADAJOZ		5,00
CAJA DE AHORROS DE EXTREMADURA		5,00	
CAJA DUERO		5,00	
		-----	
		100,00	
CONSORCIO RECUPERACIÓN ECONÓMICA Y DE LA ACTIVIDAD DE LA MARINA ALTA (6)	VARIOS AYUNTAMIENTOS DE ALICANTE		66,67
	DIPUTACIÓN PROVINCIAL DE ALICANTE		20,00
	SERVICIO PÚBLICO DE EMPLEO ESTATAL		13,33
		-----	
		100,00	
CONSORCIO RESIDENCIA PARA INVESTIGADORES (2)	GENERALITAT DE CATALUÑA		50,00
	AGENCIA ESTATAL CONSEJO SUPERIOR DE INVESTIGACIONES CIENTÍFICAS		50,00
		-----	
		100,00	
CONSORCIO SALAMANCA 2002 (en liquidación) (3)	AYUNTAMIENTO DE SALAMANCA		24,00
	ESTADO		20,00
	JUNTA DE CASTILLA Y LEÓN		20,00
	DIPUTACIÓN PROVINCIAL DE SALAMANCA		12,00
	UNIVERSIDAD DE SALAMANCA		12,00
	CAJA DUERO		12,00
		-----	
		100,00	
CONSORCIO SALAMANCA 2005 (3)	AYUNTAMIENTO DE SALAMANCA		40,00

Consortio	Entidad asociada	% Participación	% Voto	
CONSORCIO TEATRO REAL MAESTRANZA Y SALAS DEL ARENAL DE SEVILLA (3)	ESTADO		30,00	
	JUNTA DE CASTILLA Y LEÓN		30,00	
			-----	100,00
	JUNTA DE ANDALUCÍA		25,00	
	DIPUTACIÓN PROVINCIAL DE SEVILLA		25,00	
	AYUNTAMIENTO DE SEVILLA		25,00	
	INSTITUTO NACIONAL DE LAS ARTES ESCENICAS Y DE LA MUSICA		25,00	
		-----	100,00	
CONSORCIO URBANÍSTICO PROLONGACIÓN DE LA CASTELLANA (3)	COMUNIDAD DE MADRID		33,34	
	AYUNTAMIENTO DE MADRID		33,33	
	ESTADO		33,33	
		-----	100,00	

**Consortios con participación estatal minoritaria pertenecientes al sector público autonómico o local**

CONSORCIO 90 ANIVERSARIO DEL SALÓN INTERNACIONAL DEL AUTOMÓVIL DE BARCELONA (3)	MINISTERIO DE ECONOMÍA Y HACIENDA		25,00
	GENERALITAT DE CATALUÑA		25,00
	AYUNTAMIENTO DE BARCELONA		25,00
	CONSORCIO FIRA INTERNACIONAL DE BARCELONA (1)		25,00
		-----	100,00
CONSORCIO AÑO JUBILAR 2010 (3)	REGIÓN DE MURCIA	50,00	40,00
	AYUNTAMIENTO DE CARAVACA DE LA CRUZ	50,00	30,00
	ESTADO	0,00	30,00
		-----	-----
		100,00	100,00
CONSORCIO CENTRO ASOCIADO " MARÍA ZAMBRANO" DE LA UNED EN MÁLAGA (6)	UNIVERSIDAD NACIONAL DE EDUCACIÓN A DISTANCIA		
	UNICAJA		

Consortio	Entidad asociada	% Participación	% Voto
	JUNTA DE ANDALUCÍA DIPUTACIÓN PROVINCIAL DE MALAGA AYUNTAMIENTO DE MÁLAGA AYUNTAMIENTO DE MIJAS AYUNTAMIENTO DE RONDA AYUNTAMIENTO DE MARBELLA		
CONSORCIO CENTRO ASOCIADO A LA UNED DE TERRASSA (8)	UNIVERSIDAD NACIONAL DE EDUCACIÓN A DISTANCIA DIPUTACIÓN PROVINCIAL DE BARCELONA AYUNTAMIENTO DE TARRASA AYUNTAMIENTO DE SAN BOI DE LLOBREGAT AYUNTAMIENTO DE SANTA COLOMA DE GRAMENET AYUNTAMIENTO DE CORNELLÀ DE LLOBREGAT AYUNTAMIENTO DE MONTMELÓ VARIOS AYUNTAMIENTOS DE BARCELONA OTROS		
CONSORCIO CENTRO ASOCIADO DE LA UNED "COMPLEJO PRÍNCIPE DON FELIPE" EN GUADALAJARA (3)	UNIVERSIDAD NACIONAL DE EDUCACIÓN A DISTANCIA AYUNTAMIENTO DE GUADALAJARA DIPUTACIÓN PROVINCIAL DE GUADALAJARA JUNTA DE COMUNIDADES DE CASTILLA-LA MANCHA OTROS CAJA DE GUADALAJARA CAJA CASTILLA-LA MANCHA IBERCAJA VARIOS AYUNTAMIENTOS DE GUADALAJARA		
CONSORCIO CENTRO ASOCIADO DE LA UNED "FRANCISCO TOMÁS Y VALIENTE" EN ALZIRA-VALENCIA (6)	UNIVERSIDAD NACIONAL DE EDUCACIÓN A DISTANCIA		

Consortio	Entidad asociada	% Participación	% Voto
	OTROS DIPUTACIÓN PROVINCIAL DE VALENCIA VARIOS AYUNTAMIENTOS DE VALENCIA AYUNTAMIENTO DE GANDÍA AYUNTAMIENTO DE ALZIRA AYUNTAMIENTO DE SAGUNTO AYUNTAMIENTO DE VALENCIA OTRAS ENTIDADES PÚBLICAS		
CONSORCIO CENTRO ASOCIADO DE LA UNED DE PAMPLONA (2)	COMUNIDAD FORAL DE NAVARRA UNIVERSIDAD NACIONAL DE EDUCACIÓN A DISTANCIA OTROS		
CONSORCIO CENTRO ASOCIADO DE LA UNED DE PLASENCIA (6)	UNIVERSIDAD NACIONAL DE EDUCACIÓN A DISTANCIA AYUNTAMIENTO DE PLASENCIA JUNTA DE EXTREMADURA DIPUTACIÓN PROVINCIAL DE CACERES CAJA DE EXTREMADURA VARIOS AYUNTAMIENTOS DE CÁCERES AYUNTAMIENTO DE CÁCERES AYUNTAMIENTO DE CORIA OTROS		
CONSORCIO CENTRO ASOCIADO DE LA UNED DE TALAVERA DE LA REINA (3)	JUNTA DE COMUNIDADES DE CASTILLA-LA MANCHA DIPUTACIÓN PROVINCIAL DE TOLEDO UNIVERSIDAD NACIONAL DE EDUCACIÓN A DISTANCIA AYUNTAMIENTO DE TALAVERA DE LA REINA AYUNTAMIENTO DE TOLEDO		

Consortio	Entidad asociada	% Participación	% Voto
CONSORCIO CENTRO ASOCIADO DE LA UNED DE TENERIFE (3)	VARIOS AYUNTAMIENTOS DE TOLEDO CAJA CASTILLA LA MANCHA OTROS CAJA RURAL DE TOLEDO UNIVERSIDAD NACIONAL DE EDUCACIÓN A DISTANCIA OTROS COMUNIDAD DE CANARIAS CABILDO INSULAR DE TENERIFE AYUNTAMIENTO DE LOS REALEJOS AYUNTAMIENTO DE SAN CRISTÓBAL DE LA LAGUNA AYUNTAMIENTO DE ARONA CABILDO INSULAR DE LA GOMERA CABILDO INSULAR DE EL HIERRO AYUNTAMIENTO DE GRANADILLA DE ABONA		
CONSORCIO CENTRO ASOCIADO DE LA UNED EN CEUTA (2)	CIUDAD AUTÓNOMA DE CEUTA UNIVERSIDAD NACIONAL DE EDUCACIÓN A DISTANCIA MINISTERIO DE DEFENSA		
CONSORCIO CENTRO ASOCIADO DE LA UNED EN CANTABRIA (3)	DIPUTACIÓN REGIONAL DE CANTABRIA UNIVERSIDAD NACIONAL DE EDUCACIÓN A DISTANCIA OTROS AYUNTAMIENTO DE SANTANDER CAJA DE CANTABRIA		
HUELVA "PROFESOR DOCTOR JOSÉ CARLOS VILCHEZ MARTÍN" (6)	JUNTA DE ANDALUCÍA UNIVERSIDAD NACIONAL DE EDUCACIÓN A DISTANCIA		

Consortio	Entidad asociada	% Participación	% Voto
CONSORCIO CENTRO ASOCIADO DE LA UNED EN MÉRIDA (6)	DIPUTACIÓN PROVINCIAL DE HUELVA AYUNTAMIENTO DE HUELVA OTROS UNIVERSIDAD NACIONAL DE EDUCACIÓN A DISTANCIA JUNTA DE EXTREMADURA OTROS DIPUTACIÓN PROVINCIAL DE BADAJOZ AYUNTAMIENTO DE MÉRIDA AYUNTAMIENTO DE BADAJOZ CAJA EXTREMADURA VARIOS AYUNTAMIENTOS DE BADAJOZ AYUNTAMIENTO DE DON BENITO AYUNTAMIENTO DE VILLANUEVA DE LA SERENA		
CONSORCIO CENTRO ASOCIADO DE LA UNED EN OURENSE (6)	DIPUTACIÓN PROVINCIAL DE ORENSE UNIVERSIDAD NACIONAL DE EDUCACIÓN A DISTANCIA AYUNTAMIENTO DE ORENSE XUNTA DE GALICIA VARIOS AYUNTAMIENTOS DE ORENSE OTROS CAJA DE AHORROS DE ORENSE, VIGO Y PONTEVEDRA "CAIXANOVA" IBERDROLA		
CONSORCIO CENTRO ASOCIADO DE LA UNED EN TUDELA (3)	COMUNIDAD FORAL DE NAVARRA OTROS UNIVERSIDAD NACIONAL DE EDUCACIÓN A DISTANCIA AYUNTAMIENTO DE MILAGRO		

Consortio	Entidad asociada	% Participación	% Voto
CONSORCIO CENTRO ASOCIADO DE LA UNED EN ZAMORA (6)	DIPUTACIÓN PROVINCIAL DE ZAMORA		
	UNIVERSIDAD NACIONAL DE EDUCACIÓN A DISTANCIA		
	AYUNTAMIENTO DE ZAMORA		
	JUNTA DE CASTILLA Y LEÓN		
	CAJA ESPAÑA		
	OTROS		
CONSORCIO CENTRO DE SUPERCOMPUTACIÓN DE CATALUÑA (2)	UNIVERSITAT POLITECNICA DE CATALUNYA	77,71	8,30
	UNIVERSITAT AUTÒNOMA DE BARCELONA	13,52	8,30
	UNIVERSITAT RAMON LLULL	2,02	8,30
	UNIVERSIDAD DE LLEIDA	1,35	8,30
	UNIVERSITAT DE GIRONA	1,35	8,30
	UNIVERSIDAD ROVIRA I VIRGILI	1,35	8,30
	UNIVERSIDAD POMPEU FABRA	1,35	8,30
	UNIVERSITAT OBERTA DE CATALUNYA	1,35	8,30
	FUNDACIÓ CATALANA PER A LA RECERCA I LA INNOVACIÓ	0,00	8,40
	UNIVERSITAT DE BARCELONA	0,00	8,40
	AGENCIA ESTATAL CONSEJO SUPERIOR DE INVESTIGACIONES CIENTÍFICAS	0,00	8,40
	GENERALITAT DE CATALUÑA	0,00	8,40
		-----	-----
	100,00	100,00	
CONSORCIO CENTRO REGIONAL ASOCIADO DE LA UNED DE CARTAGENA (3)	UNIVERSIDAD NACIONAL DE EDUCACIÓN A DISTANCIA		
	REGIÓN DE MURCIA		
	OTROS		
	AYUNTAMIENTO DE CARTAGENA		
	AYUNTAMIENTO DE LORCA		
	CAJA DEL MEDITERRÁNEO		
	CAJAMURCIA		
	AYUNTAMIENTO DE CARAVACA DE LA CRUZ		



Consortio	Entidad asociada	% Participación	% Voto
CONSORCIO CONCESIONARIO DE AGUAS, RED DE ABASTECIMIENTO DE AGUAS DE LA PLANA (3)	APORTACIONES AL 25		
	AYUNTAMIENTO DE YECLA		
	ANIVERSARIO DEL C.A.		
	VARIOS AYUNTAMIENTOS DE CASTELLÓN		78,58
	CONFEDERACIÓN HIDROGRÁFICA DEL JUCAR		7,14
CONSORCIO CSIC-IRTA-UAB CENTRO DE INVESTIGACIÓN AGRIGENÓMICA (2)	GENERALITAT VALENCIANA		7,14
	DIPUTACIÓN PROVINCIAL DE CASTELLÓN		7,14
	AGENCIA ESTATAL CONSEJO SUPERIOR DE INVESTIGACIONES CIENTÍFICAS		35,00
	INSTITUT DE RECERCA I TECNOLOGIA AGROALIMENTÀRIES		35,00
CONSORCIO DE LA INSPECCIÓN DE TRABAJO Y SEGURIDAD SOCIAL DE CATALUÑA (2)	UNIVERSITAT AUTÒNOMA DE BARCELONA		30,00
	MINISTERIO DE TRABAJO E INMIGRACIÓN		50,00
	GENERALITAT DE CATALUÑA		50,00
CONSORCIO DE LA ZONA FRANCA DE BARCELONA (8)			100,00
	AYUNTAMIENTO DE BARCELONA		
	CÁMARA DE COMERCIO DE BARCELONA		
	FOMENTO NACIONAL DEL TRABAJO		
CONSORCIO DE UNIVERSIDADES DE LA COMUNIDAD DE MADRID Y DE LA UNED PARA LA COOPERACIÓN BIBLIOTECARIA (2)	ESTADO		
	UNIVERSIDAD NACIONAL DE EDUCACIÓN A DISTANCIA		14,32
	UNIVERSIDAD POLITECNICA DE MADRID		14,28
	UNIVERSIDAD DE ALCALÁ		14,28
	UNIVERSIDAD COMPLUTENSE DE MADRID		14,28
	UNIVERSIDAD CARLOS III DE MADRID		14,28
	UNIVERSIDAD AUTÓNOMA DE MADRID		14,28

Consortio	Entidad asociada	% Participación	% Voto
	UNIVERSIDAD REY JUAN CARLOS		14,28 ----- 100,00
CONSORCIO DEL CENTRO ASOCIADO DE LA UNED DE VITORIA-GASTEIZ (6)	DIPUTACIÓN FORAL DE ALAVA UNIVERSIDAD NACIONAL DE EDUCACIÓN A DISTANCIA COMUNIDAD AUTÓNOMA DE EUSKADI AYUNTAMIENTO DE VITORIA OTROS		
CONSORCIO DEL CENTRO ASOCIADO DE LA UNED EN LUGO (3)	UNIVERSIDAD NACIONAL DE EDUCACIÓN A DISTANCIA DIPUTACIÓN PROVINCIAL DE LUGO AYUNTAMIENTO DE LUGO OTROS CAIXA GALICIA XUNTA DE GALICIA VARIOS AYUNTAMIENTOS DE LUGO		
CONSORCIO DEPÓSITO FRANCO DE BILBAO (5)	DIPUTACIÓN FORAL DE VIZCAYA AUTORIDAD PORTUARIA DE BILBAO CÁMARA DE COMERCIO, INDUSTRIA Y NAVEGACIÓN DE BILBAO		
CONSORCIO DEPÓSITO FRANCO DE SANTANDER (3)	CÁMARA DE COMERCIO DIPUTACIÓN REGIONAL DE CANTABRIA AYUNTAMIENTO DE SANTANDER AUTORIDAD PORTUARIA DE SANTANDER		
CONSORCIO DEPÓSITO FRANCO DE TARRAGONA (6)	CÁMARAS DE COMERCIO, INDUSTRIA Y NAVEGACIÓN ESTADO		

Consortio	Entidad asociada	% Participación	% Voto
CONSORCIO DESARROLLO ECONÓMICO COMARCA DE LA VEGA BAJA (6)	DIPUTACIÓN PROVINCIAL DE TARRAGONA		
	AYUNTAMIENTO DE TARRAGONA		
	PRIVADO		
	ESTADO		
	VARIOS AYUNTAMIENTOS DE ALICANTE		
CONSORCIO INIC.MA. PATRIM. METROP. BARCELONA (6)	PRIVADOS		
	ESTADO		
	DIPUTACIÓN PROVINCIAL DE BARCELONA		
	MANCOMUNITAT DE MUNICIPIS DE L'ÀREA METROPOLITANA DE BARCELONA		
CONSORCIO INSTITUTO DE INVESTIGACIONES BIOMÉDICAS AUGUST PI I SUNYER (2)	GENERALITAT DE CATALUÑA		
	UNIVERSITAT DE BARCELONA		
	HOSPITAL CLINICO Y PROVINCIAL DE BARCELONA (6)		
	AGENCIA ESTATAL CONSEJO SUPERIOR DE INVESTIGACIONES CIENTÍFICAS		
CONSORCIO JACA-PIRINEO 2002 (3)	PRIVADOS		
	ESTADO		
	DIPUTACIÓN GENERAL DE ARAGÓN		
	DIPUTACIÓN PROVINCIAL DE HUESCA		
	AYUNTAMIENTO DE JACA		
CONSORCIO MADRID IRC (2)	ASOCIACION EMPRESARIOS DE HENARES		
	ASOCIACION EMPRESARIOS DEL METAL		
	CONFEDERACION EMPRESARIAL MADRID CEOE		

Consortio	Entidad asociada	% Participación	% Voto
CONSORCIO MASTER DE ESTUDIOS LATINOAMERICANOS (2)	FUNDACION PARA EL CONOCIMIENTO DE MADRID I+D AGENCIA ESTATAL CONSEJO SUPERIOR DE INVESTIGACIONES CIENTÍFICAS UNIVERSIDAD POLITECNICA DE MADRID  UNIVERSIDAD CATOLICA DEL SACRO CUORE UNIVERSIDAD COMPLUTENSE DE MADRID UNIVERSIDAD AUTÓNOMA DE MADRID AGENCIA ESTATAL CONSEJO SUPERIOR DE INVESTIGACIONES CIENTÍFICAS UNIVERSIDAD DE TOULOUSE- LE MIRAIL INSTITUTO UNIVERSITARIO DE INVESTIGACIÓN ORTEGA Y GASSET DE MADRID		
CONSORCIO MUSEO ARTE CONTEMPORÁNEO ESTEBAN VICENTE (3)	PRIVADOS JUNTA DE CASTILLA Y LEÓN DIPUTACIÓN PROVINCIAL DE SEGOVIA AYUNTAMIENTO DE SEGOVIA ESTADO		
CONSORCIO PARA EL CENTRO ASOCIADO A LA UNED DE SEGOVIA (6)	AYUNTAMIENTO DE SEGOVIA DIPUTACIÓN PROVINCIAL DE SEGOVIA UNIVERSIDAD NACIONAL DE EDUCACIÓN A DISTANCIA CAJA DE AHORROS DE SEGOVIA OTROS ONCE		
CONSORCIO PARA LA CONMEMORACIÓN DEL AÑO HERNANDIANO. ORIHUELA 2010 (3)	GENERALITAT VALENCIANA DIPUTACIÓN PROVINCIAL DE ALICANTE AYUNTAMIENTO DE ELCHE AYUNTAMIENTO DE ORIHUELA		15,38 15,38 15,38 15,38

Consortio	Entidad asociada	% Participación	% Voto
	MINISTERIO DE LA PRESIDENCIA		7,70
	MINISTERIO DE ECONOMÍA Y HACIENDA		7,70
	MINISTERIO DE CULTURA		23,08
			----- 100,00
CONSORCIO PARQUE NACIONAL DE LOS PICOS DE EUROPA (3)	ESTADO		
	PRINCIPADO DE ASTURIAS		
	DIPUTACIÓN REGIONAL DE CANTABRIA		
	JUNTA DE CASTILLA Y LEÓN		
CONSORCIO REPOBLACIÓN FORESTAL DEHESA DE TORREBAJA (8)	ESTADO		
	AYUNTAMIENTO DE TORREBAJA		
CONSORCIO SERVICIO TERRITORIAL MA. Y ORD. TERRITORIO (8)	ESTADO		
	AYUNTAMIENTO DE FERRERUELA		
CONSORCIO UNIVERSITARIO CENTRE ASSOCIAT DE LA UNED A LES ILLES BALEARS (6)	UNIVERSIDAD NACIONAL DE EDUCACIÓN A DISTANCIA		
	OTROS		
	CONSEJO INSULAR DE MALLORCA		
	CONSEJO INSULAR DE MENORCA		
	AYUNTAMIENTO DE MAHÓN		
	CONSEJO INSULAR DE IBIZA-FORMENTERA		
CONSORCIO UNIVERSITARIO CENTRO ASOCIADO DE LA UNED EN ALBACETE (9)	AYUNTAMIENTO DE ALBACETE		
	DIPUTACIÓN PROVINCIAL DE ALBACETE		
	UNIVERSIDAD NACIONAL DE EDUCACIÓN A DISTANCIA		
	CAJA DE CASTILLA LA MANCHA		
	JUNTA DE COMUNIDADES DE CASTILLA-LA MANCHA		

Consortio	Entidad asociada	% Participación	% Voto
CONSORCIO UNIVERSITARIO CENTRO ASOCIADO DE LA UNED EN CÁDIZ (5)	DIPUTACIÓN PROVINCIAL DE CÁDIZ UNIVERSIDAD NACIONAL DE EDUCACIÓN A DISTANCIA AYUNTAMIENTO DE JEREZ DE LA FRONTERA JUNTA DE ANDALUCÍA AYUNTAMIENTO DE CÁDIZ OTROS SUB. SEG. SOC.		
CONSORCIO UNIVERSITARIO CENTRO ASOCIADO DE LA UNED EN CUENCA (3)	DIPUTACIÓN PROVINCIAL DE CUENCA AYUNTAMIENTO DE CUENCA UNIVERSIDAD NACIONAL DE EDUCACIÓN A DISTANCIA JUNTA DE COMUNIDADES DE CASTILLA-LA MANCHA CAJA CASTILLA LA MANCHA EMPRESAS PRIVADAS VARIOS AYUNTAMIENTOS DE CUENCA CONSORCIO CIUDAD DE CUENCA OTROS AYUNTAMIENTO DE TARANCÓN SEGUROS VITALICIO DAVECÓN LIBRERÍA (El Toro Ibérico)		
CONSORCIO UNIVERSITARIO CENTRO ASOCIADO DE LA UNED EN GIRONA (6)	UNIVERSIDAD NACIONAL DE EDUCACIÓN A DISTANCIA DIPUTACIÓN PROVINCIAL DE GERONA AYUNTAMIENTO DE OLOT AYUNTAMIENTO DE FIGUERAS OTROS AYUNTAMIENTO DE RIPOLL		

Consortio	Entidad asociada	% Participación	% Voto
CONSORCIO UNIVERSITARIO CENTRO ASOCIADO DE LA UNED EN PONFERRADA (6)	AYUNTAMIENTO DE PALAFRUGELL AYUNTAMIENTO DE GERONA UNIVERSIDAD NACIONAL DE EDUCACIÓN A DISTANCIA DIPUTACIÓN PROVINCIAL DE LEÓN AYUNTAMIENTO DE PONFERRADA VARIOS AYUNTAMIENTOS DE LEÓN CAJA ESPAÑA AYUNTAMIENTO DE VILLABLINO AYUNTAMIENTO DE SAN ANDRÉS DEL RABANEDO COMARCA DEL BIERZO OTROS		
CONSORCIO UNIVERSITARIO DEL CENTRO ASOCIADO DE LA UNED "ANDRÉS DE VANDELVIRA" DE JAÉN (6)	UNIVERSIDAD NACIONAL DE EDUCACIÓN A DISTANCIA DIPUTACIÓN PROVINCIAL DE JAEN AYUNTAMIENTO DE ÚBEDA AYUNTAMIENTO DE JAEN AYUNTAMIENTO DE LINARES AYUNTAMIENTO DE ALCALÁ LA REAL OTROS VARIOS AYUNTAMIENTOS DE JAÉN POR ACTIVIDADES CULTURALES CAJA PROVINCIAL AHORROS JAÉN JUNTA DE ANDALUCÍA		
CONSORCIO UNIVERSITARIO DEL CENTRO ASOCIADO DE LA UNED EN EL CAMPO DE GIBRALTAR ALGECIRAS (6)	UNIVERSIDAD NACIONAL DE EDUCACIÓN A DISTANCIA DIPUTACIÓN PROVINCIAL DE CÁDIZ AYUNTAMIENTO DE ALGECIRAS		

Consortio	Entidad asociada	% Participación	% Voto
CONSORCIO URBANÍSTICO CANFRANC 2000 (3)	CAJAMAR		
	JUNTA DE ANDALUCÍA		
	DIPUTACIÓN GENERAL DE ARAGÓN	70,00	70,00
	ADMINISTRADOR DE INFRAESTRUCTURAS FERROVIARIAS	20,00	20,00
	AYUNTAMIENTO DE CANFRANC	10,00	10,00
		-----	-----
		100,00	100,00
CONSORCIO URBANÍSTICO DE LA CIUDAD UNIVERSITARIA DE MADRID (3)	AYUNTAMIENTO DE MADRID		
	UNIVERSIDAD COMPLUTENSE DE MADRID		
	UNIVERSIDAD NACIONAL DE EDUCACIÓN A DISTANCIA		
	UNIVERSIDAD POLITECNICA DE MADRID		
CONSORCIO URBANÍSTICO DE VALDEBERNARDO (2)	GSP		
	VITRA		
	SOCIEDAD ESTATAL DE GESTION INMOBILIARIA DE PATRIMONIO, S.A.		
	INSTITUTO DE LA VIVIENDA DE MADRID		
CONSORCIO URBANÍSTICO POBLA-RENFE (8)	AYUNTAMIENTO DE LA POBLA DE SEGUR		
	ADMINISTRADOR DE INFRAESTRUCTURAS FERROVIARIAS		
INSTITUTO DE BIOMEDICINA DE SEVILLA (2)	UNIVERSIDAD DE SEVILLA		
	JUNTA DE ANDALUCÍA		
	AGENCIA ESTATAL CONSEJO SUPERIOR DE INVESTIGACIONES CIENTÍFICAS		

**Consortios con participación estatal minoritaria pertenecientes al sector privado**

CONSORCIO EUROPEO DE ACREDITACIÓN	ESTADO		
	OTROS		



Consortio	Entidad asociada	% Participación	% Voto
CONSORCIO PARA LA CELEBRACIÓN DEL AÑO INTERNACIONAL PARA LA INVESTIGACIÓN EN ALZHEIMER Y ENFERMEDADES NEURODEGENERATIVAS	MINISTERIO DE ECONOMÍA Y HACIENDA	0,00	14,28
	MINISTERIO DE CIENCIA E INNOVACIÓN	0,00	14,29
	MINISTERIO DE SANIDAD, POLÍTICA SOCIAL E IGUALDAD	0,00	14,29
	FUNDACIÓN CENTRO DE INVESTIGACIÓN DE ENFERMEDADES NEUROLÓGICAS	0,00	14,28
	INSTITUTO DE SALUD CARLOS III	0,00	14,28
	FUNDACIÓN PASQUAL MARAGALL	50,00	14,29
	FUNDACIÓN REINA SOFÍA	50,00	14,29
		-----	-----
		100,00	100,00
REFERNET	ESTADO		
	OTROS		

(2) Entidad dependiente del Sector público autonómico y estatal

(3) Entidad dependiente del Sector público autonómico, provincial y/o municipal y estatal

(5) Entidad dependiente del Sector público provincial y estatal

(6) Entidad dependiente del Sector público provincial, autonómico y/o municipal y estatal

(8) Entidad dependiente del Sector público municipal y estatal

(9) Entidad dependiente del Sector público municipal, autonómico y/o provincial y estatal

### I.3.4. Empresas con participación estatal minoritaria

Empresa	Matriz	% Nominal	% Efectivo estatal
<b>Empresas que se encuentran en la situación a que se refiere la Disposición adicional novena de la Ley General Presupuestaria</b>			
1908 PUERTO DE MOTRIL A.I.E. (3)	AUTORIDAD PORTUARIA DE MOTRIL	20,00	20,00
	EMPRESA MUNICIPAL DE LA VIVIENDA DE MOTRIL	20,00	0,00
	EMPRESA PROVINCIAL DE VIVIENDA, SUELO Y EQUIPAMIENTO DE GRANADA, S.A.	20,00	0,00
	AGENCIA PÚBLICA DE PUERTOS DE ANDALUCIA	20,00	0,00
	CAJA GENERAL DE AHORROS DE GRANADA	4,00	0,00
	CAMARA OFICIAL DE COMERCIO, INDUSTRIA Y NAVEGACIÓN DE GRANADA	4,00	0,00
	CAMARA OFICIAL DE COMERCIO, INDUSTRIA Y NAVEGACIÓN DE MOTRIL	4,00	0,00
	PLATAFORMA LOGISTICA SUR DE ESPAÑA, S.L.	4,00	0,00
	TRANSGRANADA, S.A.	4,00	0,00
		100,00	20,00
ALMERIA ALTA VELOCIDAD, S.A. (3)	ADMINISTRADOR DE INFRAESTRUCTURAS FERROVIARIAS	37,50	37,50
	JUNTA DE ANDALUCÍA	25,00	0,00
	AYUNTAMIENTO DE ALMERÍA	25,00	0,00
	RENFE-OPERADORA	12,50	12,50
		100,00	50,00
ALTA VELOCIDAD ALICANTE- NODO DE TRANSPORTES, S.A.(3)	ADMINISTRADOR DE INFRAESTRUCTURAS FERROVIARIAS	37,50	37,50
	GENERALITAT VALENCIANA	25,00	0,00
	AYUNTAMIENTO DE ALICANTE	25,00	0,00
	RENFE-OPERADORA	12,50	12,50
		100,00	50,00
AVILÉS ISLA DE LA INNOVACIÓN, S.A. (3)	PRINCIPADO DE ASTURIAS	35,00	0,00
	INFOINVEST, S.A.	35,00	35,00
	AYUNTAMIENTO DE AVILÉS	25,00	0,00
	AUTORIDAD PORTUARIA DE AVILES	5,00	5,00
		100,00	40,00

Empresa	Matriz	% Nominal	% Efectivo estatal
BARCELONA REGIONAL AGENCIA METROPOLITANA DE DESARROLLO URBANÍSTICO Y DE INFRAESTRUCTURAS, S.A. (9)	AYUNTAMIENTO DE BARCELONA	17,68	0,00
	AEROPUERTOS ESPAÑOLES Y NAVEGACION AEREA	11,76	11,76
	AUTORIDAD PORTUARIA DE BARCELONA	11,76	11,76
	SOCIEDAD URBANÍSTICA METROPOLITANA DE REHABILITACIÓN Y GESTIÓN, S.A.	11,76	0,00
	CONSORCIO DE LA ZONA FRANCA DE BARCELONA (8)	11,76	0,00
	EMPRESA METROPOLITANA DE SANEAMIENTO, S.A.	7,84	0,00
	MANCOMUNITAT DE MUNICIPIS DE L'ÀREA METROPOLITANA DE BARCELONA	7,84	0,00
	ADMINISTRADOR DE INFRAESTRUCTURAS FERROVIARIAS	5,88	5,88
	MERCADOS CENTRALES DE ABASTECIMIENTO DE BARCELONA, S.A. (9)	5,88	2,16
	F.C. METROPOLITA DE BARCELONA, S.A	3,92	0,00
	TRANSPORTS DE BARCELONA, S.A.	3,92	0,00
		-----	-----
		100,00	31,56
BARCELONA SAGRERA ALTA VELOCITAT, S.A.(3)	ADMINISTRADOR DE INFRAESTRUCTURAS FERROVIARIAS	37,50	37,50
	GENERALITAT DE CATALUÑA	25,00	0,00
	AYUNTAMIENTO DE BARCELONA	25,00	0,00
	RENFE-OPERADORA	12,50	12,50
		-----	-----
		100,00	50,00
BILBAO RIA 2000, S.A. (3)	S. E. P. E.S. ENTIDAD PUBLICA EMPRESARIAL DE SUELO	25,00	25,00
	COMUNIDAD AUTÓNOMA DE EUSKADI	15,00	0,00
	DIPUTACIÓN FORAL DE VIZCAYA	15,00	0,00
	AYUNTAMIENTO DE BILBAO	15,00	0,00
	AUTORIDAD PORTUARIA DE BILBAO	10,00	10,00
	ADMINISTRADOR DE INFRAESTRUCTURAS FERROVIARIAS	10,00	10,00
	AYUNTAMIENTO DE BARAKALDO	5,00	0,00
	FERROCARRILES DE VIA ESTRECHA	5,00	5,00
			-----
		100,00	50,00
CARTAGENA ALTA VELOCIDAD, S.A. (3)	ADMINISTRADOR DE INFRAESTRUCTURAS FERROVIARIAS	50,00	50,00
	REGIÓN DE MURCIA	25,00	0,00

Empresa	Matriz	% Nominal	% Efectivo estatal
CENTROS EUROPEOS DE EMPRESAS E INNOVACION DE CASTILLA Y LEON S.A. (3)	AYUNTAMIENTO DE CARTAGENA	25,00	0,00
		-----	-----
		100,00	50,00
	AGENCIA DE INVERSIONES Y SERVICIOS DE CASTILLA Y LEÓN	48,73	0,00
	CÁMARAS, FEDERACIONES DE EMPRESARIOS DE LEÓN Y VALLADOLID Y OTRAS ENTIDADES PRIVADAS	23,80	0,00
	DIRECCIÓN GENERAL DEL PATRIMONIO DEL ESTADO	6,94	6,94
	DIPUTACIÓN PROVINCIAL DE LEÓN	6,76	0,00
	DIPUTACIÓN PROVINCIAL DE VALLADOLID	6,76	0,00
	AYUNTAMIENTO DE VALLADOLID	3,81	0,00
	AYUNTAMIENTO DE LEÓN	2,77	0,00
CIDADE UNIVERSITARIA DE VIGO, S.A.(3)	AYUNTAMIENTO DE BOECILLO	0,43	0,00
		-----	-----
		100,00	6,94
	OTROS	33,97	0,00
	XUNTA DE GALICIA	20,00	0,00
	DIPUTACIÓN PROVINCIAL DE PONTEVEDRA	20,00	0,00
ESTADIO OLIMPICO DE SEVILLA, S.A.(3)	AYUNTAMIENTO DE VIGO	20,00	0,00
	CONSORCIO DE LA ZONA FRANCA DE VIGO	6,03	6,03
		-----	-----
		100,00	6,03
	INFRAESTRUCTURAS Y EQUIPAMIENTOS HISPALENSES, S.A.	30,51	30,51
	EMPRESA PÚBLICA PARA LA GESTIÓN DEL TURISMO Y DEL DEPORTE DE ANDALUCIA S.A.	28,55	0,00
	AYUNTAMIENTO DE SEVILLA	17,89	0,00
	DIPUTACIÓN PROVINCIAL DE SEVILLA	15,26	0,00
	JUNTA DE ANDALUCÍA	6,53	0,00
	OTROS	1,25	0,00
EUSKOMODAL, S.A. (6)	AYUNTAMIENTO DE SANTIPONCE	0,01	0,00
		-----	-----
		100,00	30,51
	OTROS	45,62	0,00
	DIPUTACIÓN FORAL DE GUIPUZCOA	26,59	0,00
	AYUNTAMIENTO DE IRÚN	10,18	0,00

Empresa	Matriz	% Nominal	% Efectivo estatal
	ADMINISTRADOR DE INFRAESTRUCTURAS FERROVIARIAS	10,00	10,00
	INGENIERIA Y ECONOMIA DEL TRANSPORTE, S.A.	5,00	5,00
	FERROCARRILES VASCOS, S.A.	1,78	0,00
	AUTORIDAD PORTUARIA DE PASAJES	0,83	0,83
		-----	-----
		100,00	15,83
FESTIVAL INTERNACIONAL DE CINE DE SAN SEBASTIAN, S.A. (3)	COMUNIDAD AUTÓNOMA DE EUSKADI	25,00	0,00
	DIPUTACIÓN FORAL DE GUIPUZCOA	25,00	0,00
	AYUNTAMIENTO DE SAN SEBASTIAN	25,00	0,00
	INSTITUTO DE LA CINEMATOGRAFÍA Y ARTES AUDIOVISUALES	25,00	25,00
			-----
		100,00	25,00
FONDO INNOTEC DESARROLLO F.C.R. (2)	BANESTO ENISA SEPI DESARROLLO, FONDO DE CAPITAL RIESGO DE RÉGIMEN SIMPLIFICADO	50,00	33,33
	INVERSIONES Y GESTIÓN DE CAPITAL DE RIESGO DE ANDALUCÍA, S.A.U.	50,00	0,00
			-----
		100,00	33,33
GESTION URBANISTICA DE BALEARES, S.A. (3)	COMUNIDAD AUTÓNOMA DE BALEARES	49,30	0,00
	OTROS	20,04	0,00
	CONSEJO INSULAR DE MALLORCA	18,67	0,00
	S. E. P. E.S. ENTIDAD PUBLICA EMPRESARIAL DE SUELO	5,33	5,33
	CONSEJO INSULAR DE MENORCA	3,33	0,00
	CONSEJO INSULAR DE IBIZA-FORMENTERA	3,33	0,00
			-----
		100,00	5,33
GIJÓN AL NORTE, S.A. (3)	PRINCIPADO DE ASTURIAS	25,00	0,00
	AYUNTAMIENTO DE GIJÓN	25,00	0,00
	FERROCARRILES DE VIA ESTRECHA	25,00	25,00
	ADMINISTRADOR DE INFRAESTRUCTURAS FERROVIARIAS	12,50	12,50
	RENFE-OPERADORA	12,50	12,50
			-----
		100,00	50,00
GRAN TELESCOPIO CANARIAS, S.A. (2)	DIRECCIÓN GENERAL DEL PATRIMONIO DEL ESTADO	50,00	50,00
	COMUNIDAD DE CANARIAS	50,00	0,00

Empresa	Matriz	% Nominal	% Efectivo estatal
IBAR-ZAHARRA, S.A. (3)	INFOINVEST, S.A.	100,00	50,00
	BIZKAILUR, S.A.	50,00	50,00
	SPRILUR, S.A.	22,50	0,00
	AYUNTAMIENTO DE SESTAO	22,50	0,00
		5,00	0,00
JAIZKIBIA,S.A. (3)		100,00	50,00
	COMUNIDAD AUTÓNOMA DE EUSKADI	25,00	0,00
	DIPUTACIÓN FORAL DE GUIPUZCOA	25,00	0,00
	PUERTOS DEL ESTADO	25,00	25,00
	AYUNTAMIENTO DE RENTERIA	4,00	0,00
	AYUNTAMIENTO DE PASAIA	4,00	0,00
	AYUNTAMIENTO DE SAN SEBASTIAN	4,00	0,00
	AYUNTAMIENTO DE IRÚN	4,00	0,00
	AYUNTAMIENTO DE LEZO	4,00	0,00
	AYUNTAMIENTO DE OIARTZUN	2,50	0,00
	AYUNTAMIENTO DE HONDARRIBIA	2,50	0,00
LEON ALTA VELOCIDAD 2003, S.A.(3)		100,00	25,00
	ADMINISTRADOR DE INFRAESTRUCTURAS FERROVIARIAS	37,50	37,50
	JUNTA DE CASTILLA Y LEÓN	20,00	0,00
	AYUNTAMIENTO DE LEÓN	15,00	0,00
	AYUNTAMIENTO DE SAN ANDRÉS DEL RABANEDO	15,00	0,00
LOGROÑO INTEGRACIÓN DEL FERROCARRIL 2002, S.A. (3)	RENFE-OPERADORA	12,50	12,50
		100,00	50,00
	ADMINISTRADOR DE INFRAESTRUCTURAS FERROVIARIAS	37,50	37,50
	COMUNIDAD DE LA RIOJA	25,00	0,00
	AYUNTAMIENTO DE LOGROÑO	25,00	0,00
	RENFE-OPERADORA	12,50	12,50
		100,00	50,00

Empresa	Matriz	% Nominal	% Efectivo estatal	
LONJA GIJON-MUSEL, S.A. (2)	AUTORIDAD PORTUARIA DE GIJON	46,27	46,27	
	OTROS	45,08	0,00	
	SOCIEDAD REGIONAL DE PROMOCION DEL PRINCIPADO DE ASTURIAS, S.A.	8,65	0,00	
		-----	-----	
		100,00	46,27	
MEGATURBINAS DE ARINAGA, S.A. (3)	INSTITUTO TECNOLOGICO DE CANARIAS, S.A.	33,34	0,00	
	FUNDACIÓN CANARIA PUERTOS DE LAS PALMAS	33,33	33,29	
	SOCIEDAD PROMOCIÓN ECONÓMICA DE GRAN CANARIA, S.A.	33,33	0,00	
		-----	-----	
		100,00	33,29	
MERCADOS CENTRALES DE ABASTECIMIENTO DE TENERIFE, S.A. (6)	CABILDO INSULAR DE TENERIFE	42,38	0,00	
	MERCADOS CENTRALES DE ABASTECIMIENTO, S.A.	40,74	40,74	
	AYUNTAMIENTO DE SANTA CRUZ DE TENERIFE	13,06	0,00	
	AYUNTAMIENTO DE SAN CRISTÓBAL DE LA LAGUNA	1,48	0,00	
	AYUNTAMIENTO DEL PUERTO DE LA CRUZ	0,46	0,00	
	AYUNTAMIENTO DE EL ROSARIO	0,30	0,00	
	VARIOS AYUNTAMIENTOS DE TENERIFE	0,26	0,00	
	AYUNTAMIENTO DE LA OROTAVA	0,25	0,00	
	AYUNTAMIENTO DE GÜIMAR	0,17	0,00	
	AYUNTAMIENTO DE ARONA	0,17	0,00	
	OTROS	0,17	0,00	
	AYUNTAMIENTO DE GRANADILLA DE ABONA	0,14	0,00	
	AYUNTAMIENTO DE ADEJE	0,12	0,00	
	AYUNTAMIENTO DE LA VICTORIA DE ACENTEJO	0,12	0,00	
	AYUNTAMIENTO DE SAN MIGUEL DE ABONA	0,09	0,00	
	AYUNTAMIENTO DE EL SAUZAL	0,09	0,00	
		-----	-----	
			100,00	40,74
	MURCIA ALTA VELOCIDAD, S.A. (3)	ADMINISTRADOR DE INFRAESTRUCTURAS FERROVIARIAS	50,00	50,00
		REGIÓN DE MURCIA	25,00	0,00
AYUNTAMIENTO DE MURCIA		25,00	0,00	
	-----	-----		

Empresa	Matriz	% Nominal	% Efectivo estatal
NUEVA RULA DE AVILES S.A. (2)	AUTORIDAD PORTUARIA DE AVILES	100,00	50,00
	COFRADIA DE PESCADORES VIRGEN DE LAS MAREAS	33,77	33,77
	PRINCIPADO DE ASTURIAS	33,71	0,00
	CAMARE DE COMERCIO, INDUSTRIA Y NAVEGACION DE AVILES	31,51	0,00
		1,01	0,00
		-----	-----
		100,00	33,77
PALENCIA ALTA VELOCIDAD S.A. (3)	ADMINISTRADOR DE INFRAESTRUCTURAS FERROVIARIAS	50,00	50,00
	JUNTA DE CASTILLA Y LEÓN	25,00	0,00
	AYUNTAMIENTO DE PALENCIA	25,00	0,00
		-----	-----
		100,00	50,00
PARQUE EMPRESARIAL DE CANTABRIA, S.L. (3)	DIPUTACIÓN REGIONAL DE CANTABRIA	48,00	0,00
	INFOINVEST, S.A.	48,00	48,00
	AYUNTAMIENTO DE ASTILLERO	4,00	0,00
		-----	-----
		100,00	48,00
PARQUE EMPRESARIAL DE SAGUNTO, S.L. (2)	INFOINVEST, S.A.	50,00	50,00
	GENERALITAT VALENCIANA	37,12	0,00
	SEGURIDAD Y PROMOCION INDUSTRIAL VALENCIANA, S.A.	12,88	0,00
		-----	-----
		100,00	50,00
PARQUE EMPRESARIAL Y TECNOLOGICO MARISMAS DEL PALMONES, S.A. (8)	AYUNTAMIENTO DE LOS BARRIOS	50,00	0,00
	CONSORCIO DE LA ZONA FRANCA DE CÁDIZ	49,60	49,60
	INMOBILIARIA DE LA ZONA FRANCA DE CÁDIZ S.A.U.	0,40	0,40
		-----	-----
		100,00	50,00
PARQUE EÓLICO BAJO EBRO, S.A.(3)	ELECNOR FINANCIERA	25,34	0,00
	INSTITUTO PARA LA DIVERSIFICACION Y AHORRO DE LA ENERGIA	25,33	25,33
	EFICIENCIA ENERGETICA, S.A.	25,33	0,00
	COMARCA BAIX EBRE	14,00	0,00
	AYUNTAMIENTO DE TORTOSA	10,00	0,00
		-----	-----



Empresa	Matriz	% Nominal	% Efectivo estatal
		100,00	25,33
PARQUE MARITIMO DE SANTA CRUZ DE TENERIFE (8)	AYUNTAMIENTO DE SANTA CRUZ DE TENERIFE	50,00	0,00
	AUTORIDAD PORTUARIA DE SANTA CRUZ DE TENERIFE	50,00	50,00
		-----	-----
		100,00	50,00
PARQUES EOLICOS GAVIOTA, S.A. (3)	ELECNOR FINANCIERA, S.L.	28,00	0,00
	INSTITUTO PARA LA DIVERSIFICACION Y AHORRO DE LA ENERGIA	28,00	28,00
	INSTITUTO TECNOLOGICO DE CANARIAS, S.A.	28,00	0,00
	ENERFÍN ENERVENTO, S.A.	9,33	0,00
	AYUNTAMIENTO DE SANTA LUCIA DE TIRAJANA	6,67	0,00
		-----	-----
		100,00	28,00
PLATAFORMA LOGISTICA DEL SUROESTE EUROPEO,S.A. (3)	SOCIEDAD DE FOMENTO INDUSTRIAL DE EXTREMADURA, S.A. (1)	33,34	0,00
	AYUNTAMIENTO DE BADAJOZ	33,33	0,00
	S. E. P. E.S. ENTIDAD PUBLICA EMPRESARIAL DE SUELO	33,33	33,33
		-----	-----
		100,00	33,33
PLATEA GESTIÓN, S.A. (3)	SUELO Y VIVIENDA DE ARAGÓN, S.L.	41,00	0,00
	INFOINVEST, S.A.	25,00	25,00
	AYUNTAMIENTO DE TERUEL	10,00	0,00
	CAJA DE AHORROS DE LA INMACULADA DE ARAGÓN	6,00	0,00
	CAJA RURAL DE TERUEL, SOCIEDAD COOPERATIVA DE CRÉDITO	6,00	0,00
	IBERCAJA	6,00	0,00
	DIPUTACIÓN PROVINCIAL DE TERUEL	6,00	0,00
		-----	-----
		100,00	25,00
POLIGONO INDUSTRIAL DE GRANADILLA , S.A.(3)	COMUNIDAD DE CANARIAS	40,00	0,00
	CABILDO INSULAR DE TENERIFE	40,00	0,00
	AYUNTAMIENTO DE GRANADILLA DE ABONA	10,00	0,00
	S. E. P. E.S. ENTIDAD PUBLICA EMPRESARIAL DE SUELO	10,00	10,00
		-----	-----
		100,00	10,00
RESIDUOS DE MELILLA, S.A. (2).	CIUDAD AUTÓNOMA DE MELILLA	50,00	0,00

Empresa	Matriz	% Nominal	% Efectivo estatal
	EMPRESA PARA LA GESTION DE RESIDUOS INDUSTRIALES, S.A.	50,00	50,00
		-----	-----
		100,00	50,00
SOCIEDAD ANÓNIMA ALTA VELOCIDAD VITORIA-GASTEIZKO ABIADURA HANDIA, S.A.(3)	ADMINISTRADOR DE INFRAESTRUCTURAS FERROVIARIAS	50,00	50,00
	COMUNIDAD AUTÓNOMA DE EUSKADI	25,00	0,00
	AYUNTAMIENTO DE VITORIA	15,00	0,00
	DIPUTACIÓN FORAL DE ALAVA	10,00	0,00
		-----	-----
		100,00	50,00
SOCIEDAD DE FOMENTO E INVERSIONES DE TENERIFE,S.A. (6)	CAMARA DE COMERCIO, INDUSTRIA Y NAVEGACION DE SANTA CRUZ DE TENERIFE	20,00	0,00
	CABILDO INSULAR DE TENERIFE	20,00	0,00
	AYUNTAMIENTO DE SANTA CRUZ DE TENERIFE	20,00	0,00
	AUTORIDAD PORTUARIA DE SANTA CRUZ DE TENERIFE	20,00	20,00
	SOCIEDAD DE DESARROLLO DE SANTA CRUZ DE TENERIFE, S.A.	20,00	0,00
		-----	-----
		100,00	20,00
SOCIEDAD DE PROMOCION Y EQUIPAMIENTO DEL SUELO DE LORCA, S.A. (3)	S. E. P. E.S. ENTIDAD PUBLICA EMPRESARIAL DE SUELO	40,29	40,29
	INSTITUTO DE FOMENTO DE LA REGION DE MURCIA	26,74	0,00
	AYUNTAMIENTO DE LORCA	15,79	0,00
	OTROS	11,45	0,00
	REGIÓN DE MURCIA	5,73	0,00
		-----	-----
		100,00	40,29
SOCIEDAD INVESTIGACION Y EXPLOTACION MINERA DE CASTILLA Y LEON, S.A. (2)	CAJA ESPAÑA DE INVERSIONES	31,50	0,00
	JUNTA DE CASTILLA Y LEÓN	26,00	0,00
	MINAS DE ALMADEN Y ARRAYANES, S.A.	25,00	25,00
	MINAS DE ALMADEN Y ARRAYANES, S.A.	25,00	25,00
	CAJA DUERO	17,50	0,00
		-----	-----
		125,00	50,00
SOCIEDAD PARA EL DESARROLLO DE LA COMARCAS MINERAS, S.A. (2)	HULLERAS DEL NORTE S.A.	50,00	50,00
	SOCIEDAD REGIONAL DE PROMOCION DEL PRINCIPADO DE ASTURIAS, S.A.	50,00	0,00
		-----	-----

Empresa	Matriz	% Nominal	% Efectivo estatal
SOCIEDAD PARA LA PROMOCIÓN Y DESARROLLO EMPRESARIAL DE TERUEL, S.A. (2)	ARAGON DESARROLLO E INVERSION SOCIEDAD LIMITADA (antes SAVIA CAPITAL INVERSIÓN S.A.)	100,00	50,00
	SEPI DESARROLLO EMPRESARIAL, S.A.	33,34	0,00
	CAI TERUEL	33,33	33,33
	CAJA RURAL DE TERUEL	11,11	0,00
	IBERCAJA	11,11	0,00
			-----
		100,00	33,33
SOCIEDAD PROMOTORA DEL PLAN ESPECIAL DEL PUERTO DE MÁLAGA (3)	AUTORIDAD PORTUARIA DE MALAGA	45,04	45,04
	UNICAJA	29,98	0,00
	AYUNTAMIENTO DE MÁLAGA	12,49	0,00
	EMPRESA PUBLICA DE SUELO DE ANDALUCIA	12,49	0,00
		-----	-----
		100,00	45,04
SOTAVENTO GALICIA, S.A. (2)	OTROS	49,00	0,00
	INSTITUTO ENERGÉTICO DE GALICIA	30,50	0,00
	INSTITUTO PARA LA DIVERSIFICACION Y AHORRO DE LA ENERGIA	20,50	20,50
			-----
		100,00	20,50
VALENCIA PARQUE CENTRAL ALTA VELOCIDAD 2003, S.A.(3)	ADMINISTRADOR DE INFRAESTRUCTURAS FERROVIARIAS	37,50	37,50
	GENERALITAT VALENCIANA	25,00	0,00
	AYUNTAMIENTO DE VALENCIA	25,00	0,00
	RENFE-OPERADORA	12,50	12,50
		-----	-----
		100,00	50,00
VALLADOLID ALTA VELOCIDAD 2003, S.A.(3)	ADMINISTRADOR DE INFRAESTRUCTURAS FERROVIARIAS	37,50	37,50
	JUNTA DE CASTILLA Y LEÓN	25,00	0,00
	AYUNTAMIENTO DE VALLADOLID	25,00	0,00
	RENFE-OPERADORA	12,50	12,50
		-----	-----
		100,00	50,00
ZARAGOZA ALTA VELOCIDAD 2002, S.A. (3)	ADMINISTRADOR DE INFRAESTRUCTURAS FERROVIARIAS	37,50	37,50
	AYUNTAMIENTO DE ZARAGOZA	25,00	0,00

Empresa	Matriz	% Nominal	% Efectivo estatal
ZONA DE ACTIVIDADES LOGÍSTICAS E INDUSTRIALES DE ASTURIAS, S.A (3)	CORPORACION EMPRESARIAL PÚBLICA DE ARAGÓN S.L.	25,00	0,00
	RENFE-OPERADORA	12,50	12,50
		-----	-----
		100,00	50,00
	PRINCIPADO DE ASTURIAS	40,00	0,00
	AUTORIDAD PORTUARIA DE GIJON	30,00	30,00
	AUTORIDAD PORTUARIA DE AVILES	15,00	15,00
	AYUNTAMIENTO DE GIJÓN	10,00	0,00
	AYUNTAMIENTO DE AVILÉS	5,00	0,00
		-----	-----
		100,00	45,00
<b>Empresas con participación estatal minoritaria pertenecientes al sector público autonómico o local</b>			
ASOCIACION MIXTA DE COMPENSACION DEL POLIGONO INDUSTRIAL ARINAGA (6)	CABILDO INSULAR DE GRAN CANARIA	65,00	0,00
	S. E. P. E.S. ENTIDAD PUBLICA EMPRESARIAL DE SUELO	30,81	30,81
	COMUNIDAD DE CANARIAS	4,19	0,00
		-----	-----
	100,00	30,81	
ASOCIACION MIXTA DE COMPENSACION DEL POLIGONO INDUSTRIAL VALLE DE GUIMAR (5)	OTROS	35,00	0,00
	CABILDO INSULAR DE TENERIFE	35,00	0,00
	S. E. P. E.S. ENTIDAD PUBLICA EMPRESARIAL DE SUELO	30,00	30,00
		-----	-----
	100,00	30,00	
AUTOMETRO, S.A. (2)	FERROCARRILS DE LA GENERALITAT DE CATALUNYA	60,00	0,00
	OTROS	30,00	0,00
	PECOVA, S.A.	10,00	5,50
		-----	-----
		100,00	5,50
CARGOMETRO RAIL TRANSPORT, S.A. (2)	FERROCARRILS DE LA GENERALITAT DE CATALUNYA	51,00	0,00
	RENFE-OPERADORA	25,00	25,00
	COMSA RAIL TRANSPORT	24,00	0,00
		-----	-----
		100,00	25,00
CENTRO EUROPEO DE EMPRESAS E INNOVACION DE ARAGON, S.A. (3)	CORPORACION EMPRESARIAL PÚBLICA DE ARAGÓN S.L.	66,75	0,00

Empresa	Matriz	% Nominal	% Efectivo estatal
	AYUNTAMIENTO DE ZARAGOZA	17,32	0,00
	DIRECCIÓN GENERAL DEL PATRIMONIO DEL ESTADO	14,43	14,43
	CREA	0,35	0,00
	CAMARA DE COMERCIO	0,35	0,00
	UNIVERSIDAD DE ZARAGOZA	0,34	0,00
	UGT	0,23	0,00
	CCOO	0,23	0,00
		-----	-----
		100,00	14,43
CLUB DE CAMPO VILLA MADRID, S.A. (8) .	AYUNTAMIENTO DE MADRID	51,00	0,00
	REAL SOCIEDAD HIPICA ESPAÑOLA CLUB DE CAMPO	24,50	0,00
	DIRECCIÓN GENERAL DEL PATRIMONIO DEL ESTADO	24,50	24,50
		-----	-----
		100,00	24,50
FONDO CLM INVERSIÓN EMPRESARIAL EN CASTILLA LA MANCHA, F.C.R. DE REGIMEN SIMPLIFICADO (2)	SEPI DESARROLLO EMPRESARIAL, S.A.	40,40	40,40
	INSTITUTO DE FINANZAS DE CASTILLA-LA MANCHA, S.A.	40,40	0,00
	CAJA RURAL DE CIUDAD REAL	19,20	0,00
		-----	-----
		100,00	40,40
FONDO NANOTECH FUND, F.C.R. (2)	SEPI DESARROLLO EMPRESARIAL, S.A.	48,35	48,35
	SOCIEDAD DE DESARROLLO DE NAVARRA, S.A.	43,96	0,00
	PRINCIPIA TECHNOLOGY GROUP INC	7,69	0,00
		-----	-----
		100,00	48,35
HOSPITAL CLINICO Y PROVINCIAL DE BARCELONA (6)	ESTADO	44,00	44,00
	DIPUTACIÓN PROVINCIAL DE BARCELONA	42,00	0,00
	AYUNTAMIENTO DE BARCELONA	14,00	0,00
		-----	-----
		100,00	44,00
INVERASTURIAS I, F.I. CAPITAL-RIESGO (3)	AHV-ENSIDESA CAPITAL, S.A.	30,00	30,00
	OTROS	30,00	0,00
	PRINCIPADO DE ASTURIAS	30,00	0,00

Empresa	Matriz	% Nominal	% Efectivo estatal
MERCADOS CENTRALES DE ABASTECIMIENTO DE ALICANTE, S.A. (8)	AYUNTAMIENTO DE GIJÓN	6,00	0,00
	AYUNTAMIENTO DE AVILÉS	4,00	0,00
		-----	-----
		100,00	30,00
	AYUNTAMIENTO DE ALICANTE	51,22	0,00
MERCADOS CENTRALES DE ABASTECIMIENTO DE BARCELONA, S.A. (9)	MERCADOS CENTRALES DE ABASTECIMIENTO, S.A.	48,52	48,52
	OTROS	0,26	0,00
		-----	-----
		100,00	48,52
	BARCELONA DE SERVEIS MUNICIPALS, S.A.	50,69	0,00
MERCADOS CENTRALES DE ABASTECIMIENTO DE BILBAO, S.A. (8)	MERCADOS CENTRALES DE ABASTECIMIENTO, S.A.	36,79	36,79
	COMARCA DEL BARCELONES	12,16	0,00
	OTROS	0,36	0,00
		-----	-----
		100,00	36,79
MERCADOS CENTRALES DE ABASTECIMIENTO DE BILBAO, S.A. (8)	AYUNTAMIENTO DE BILBAO	59,85	0,00
	MERCADOS CENTRALES DE ABASTECIMIENTO, S.A.	39,05	39,05
	OTROS	1,10	0,00
		-----	-----
		100,00	39,05
MERCADOS CENTRALES DE ABASTECIMIENTO DE CÓRDOBA, S.A. (8)	AYUNTAMIENTO DE CÓRDOBA	51,00	0,00
	MERCADOS CENTRALES DE ABASTECIMIENTO, S.A.	48,92	48,92
	OTROS	0,08	0,00
		-----	-----
		100,00	48,92
MERCADOS CENTRALES DE ABASTECIMIENTO DE GRANADA, S.A. (8)	AYUNTAMIENTO DE GRANADA	51,00	0,00
	MERCADOS CENTRALES DE ABASTECIMIENTO, S.A.	48,71	48,71
	OTROS	0,29	0,00
		-----	-----
		100,00	48,71
MERCADOS CENTRALES DE ABASTECIMIENTO DE JEREZ, S.A. (8)	AYUNTAMIENTO DE JEREZ DE LA FRONTERA	51,14	0,00
	MERCADOS CENTRALES DE ABASTECIMIENTO, S.A.	48,72	48,72
	OTROS	0,14	0,00
		-----	-----
		100,00	48,72

Empresa	Matriz	% Nominal	% Efectivo estatal
MERCADOS CENTRALES DE ABASTECIMIENTO DE LEON, S.A. (8)	AYUNTAMIENTO DE LEÓN	100,00	48,72
	MERCADOS CENTRALES DE ABASTECIMIENTO, S.A.	63,25	0,00
		36,75	36,75
		-----	-----
		100,00	36,75
MERCADOS CENTRALES DE ABASTECIMIENTO DE MADRID, S.A. (8)	AYUNTAMIENTO DE MADRID	51,13	0,00
	MERCADOS CENTRALES DE ABASTECIMIENTO, S.A.	48,63	48,63
	GREMIOS Y USUARIOS	0,24	0,00
		-----	-----
		100,00	48,63
MERCADOS CENTRALES DE ABASTECIMIENTO DE MURCIA, S.A. (8)	AYUNTAMIENTO DE MURCIA	51,00	0,00
	MERCADOS CENTRALES DE ABASTECIMIENTO, S.A.	48,93	48,93
	OTROS	0,07	0,00
		-----	-----
		100,00	48,93
MERCADOS CENTRALES DE ABASTECIMIENTO DE PALMA DE MALLORCA, S.A. (8)	AYUNTAMIENTO DE PALMA DE MALLORCA	54,70	0,00
	MERCADOS CENTRALES DE ABASTECIMIENTO, S.A.	45,19	45,19
	OTROS	0,11	0,00
		-----	-----
		100,00	45,19
MERCADOS CENTRALES DE ABASTECIMIENTO DE PAMPLONA, S.A. (9)	AYUNTAMIENTO DE PAMPLONA	51,00	0,00
	MERCADOS CENTRALES DE ABASTECIMIENTO, S.A.	40,00	40,00
	CORPORACIÓN PÚBLICA EMPRESARIAL DE NAVARRA, S.L.U.	9,00	0,00
		-----	-----
		100,00	40,00
MERCADOS CENTRALES DE ABASTECIMIENTO DE SALAMANCA, S.A. (8)	AYUNTAMIENTO DE SALAMANCA	51,00	0,00
	MERCADOS CENTRALES DE ABASTECIMIENTO, S.A.	47,92	47,92
	OTROS	1,08	0,00
		-----	-----
		100,00	47,92
MERCADOS CENTRALES DE ABASTECIMIENTO DE SANTANDER, S.A. (8)	AYUNTAMIENTO DE SANTANDER	51,00	0,00
	MERCADOS CENTRALES DE ABASTECIMIENTO, S.A.	48,65	48,65
	OTROS	0,35	0,00
		-----	-----

Empresa	Matriz	% Nominal	% Efectivo estatal
MERCADOS CENTRALES DE ABASTECIMIENTO DE SANTIAGO, S.A. (8)	AYUNTAMIENTO DE SANTIAGO DE COMPOSTELA	100,00	48,65
	MERCADOS CENTRALES DE ABASTECIMIENTO, S.A.	51,00	0,00
		49,00	49,00
		-----	-----
		100,00	49,00
MERCADOS CENTRALES DE ABASTECIMIENTO DE SEVILLA, S.A. (8)	AYUNTAMIENTO DE SEVILLA	51,25	0,00
	MERCADOS CENTRALES DE ABASTECIMIENTO, S.A.	48,39	48,39
	OTROS	0,36	0,00
		-----	-----
		100,00	48,39
MERCADOS CENTRALES DE ABASTECIMIENTO DE VALENCIA, S.A. (8)	AYUNTAMIENTO DE VALENCIA	51,00	0,00
	MERCADOS CENTRALES DE ABASTECIMIENTO, S.A.	48,83	48,83
	OTROS	0,17	0,00
		-----	-----
		100,00	48,83
MERCADOS CENTRALES DE ABASTECIMIENTO DE ZARAGOZA, S.A. (8)	AYUNTAMIENTO DE ZARAGOZA	51,00	0,00
	MERCADOS CENTRALES DE ABASTECIMIENTO, S.A.	48,80	48,80
	OTROS	0,20	0,00
		-----	-----
		100,00	48,80
NATURAL CLIMATE SYSTEMS, S.A. (2)	VIVIENDAS DE NAVARRA, S.A.	34,50	0,00
	SOCIEDAD DE DESARROLLO DE NAVARRA, S.A.	31,50	0,00
	ACCIONA ENERGÍA, S.A.	22,00	0,00
	INSTITUTO PARA LA DIVERSIFICACION Y AHORRO DE LA ENERGIA	10,00	10,00
	INNOVACIÓN Y DESARROLLO INMOBILIARIO, S.L.	2,00	0,00
		-----	-----
		100,00	10,00
RED LOGISTICA DE ANDALUCÍA, S.A. (3)	AGENCIA PÚBLICA DE PUERTOS DE ANDALUCIA	67,71	0,00
	AUTORIDAD PORTUARIA DE LA BAHIA DE ALGECIRAS	13,48	13,48
	PROYECTOS CÓRDOBA SIGLO XXI, S.A.	9,09	0,00
	AGENCIA DE INNOVACIÓN Y DESARROLLO DE ANDALUCÍA IDEA	5,67	0,00
	EMPRESA PUBLICA DE SUELO DE ANDALUCIA	3,99	0,00



Empresa	Matriz	% Nominal	% Efectivo estatal
	INICIATIVAS LOS BARRIOS, S.L.	0,03	0,00
	AYUNTAMIENTO DE SAN ROQUE	0,03	0,00
		-----	-----
SERVICIO DE INCINERACIÓN DE RESIDUOS URBANOS, S.A. (5)	MANCOMUNIDAD DE RESIDUOS URBANOS DEL CAMP DE TARRAGONA	100,00	13,48
	INSTITUTO PARA LA DIVERSIFICACION Y AHORRO DE LA ENERGIA	60,00	0,00
		40,00	40,00
		-----	-----
		100,00	40,00
SOCIEDAD ANONIMA DE GESTION DEL CENTRO DE SUPERCOMPUTACION DE GALICIA (2)	XUNTA DE GALICIA	70,00	0,00
	AGENCIA ESTATAL CONSEJO SUPERIOR DE INVESTIGACIONES CIENTÍFICAS	30,00	30,00
		-----	-----
		100,00	30,00
SOCIEDAD PARA EL DESARROLLO INDUSTRIAL DE CASTILLA-LA MANCHA (3)	JUNTA DE COMUNIDADES DE CASTILLA-LA MANCHA	75,87	0,00
	CAJA CASTILLA-LA MANCHA	11,82	0,00
	CAJA GUADALAJARA	3,94	0,00
	DIPUTACIÓN PROVINCIAL DE CIUDAD REAL	2,10	0,00
	DIPUTACIÓN PROVINCIAL DE CUENCA	2,10	0,00
	DIPUTACIÓN PROVINCIAL DE GUADALAJARA	1,39	0,00
	DIPUTACIÓN PROVINCIAL DE TOLEDO	1,39	0,00
	DIPUTACIÓN PROVINCIAL DE ALBACETE	1,39	0,00
		-----	-----
		100,00	0,00
TERMINAL INTERMODAL DEL EMPORDÀ (2)	CENTRALS i INFRAESTRUCTURES PER A LA MOBILITAT i LES ACTIVITATS LOGÍSTIQUES, S.A	52,68	0,00
	AUTORIDAD PORTUARIA DE BARCELONA	47,32	47,32
		-----	-----
		100,00	47,32
TERMINAL MARÍTIMA DE ZARAGOZA, S.L. (8)	MERCADOS CENTRALES DE ABASTECIMIENTO DE ZARAGOZA, S.A. (8)	56,69	27,66
	AUTORIDAD PORTUARIA DE BARCELONA	21,55	21,55
	CORPORACION EMPRESARIAL PÚBLICA DE ARAGÓN S.L.	20,47	0,00
	OTROS	1,29	0,00
		-----	-----
		100,00	49,21
XES-IMPULSA FERROL 10, FCR DE RÉGIMEN SIMPLIFICADO (2)	EMPRENDE, FONDO DE CAPITAL RIESGO	33,34	0,00
	SEPI DESARROLLO EMPRESARIAL, S.A.	25,03	25,03
	CAIXA NOVA	16,70	0,00

Empresa	Matriz	% Nominal	% Efectivo estatal
	FONDO SOCIAL CAIXA GALICIA, FCR.	16,63	0,00
	EMPRESA NACIONAL DE INNOVACION, S.A.	8,30	8,30
		-----	-----
		100,00	33,33
<b>Empresas con participación estatal minoritaria pertenecientes al sector privado</b>			
ABENGOA BIOENERGIA, S.A.	OTROS	99,84	0,00
	CONSORCIO DE COMPENSACION DE SEGUROS	0,16	0,16
		-----	-----
		100,00	0,16
ABENGOA BIONERGY MERAMEC RENEWABLE	OTROS	83,80	0,00
	FONDO PARA INVERSIONES EN EL EXTERIOR	16,20	16,20
		-----	-----
		100,00	16,20
ABERTIS	OTROS	99,86	0,00
	CONSORCIO DE COMPENSACION DE SEGUROS	0,14	0,14
		-----	-----
		100,00	0,14
ACCIONA S.A.	OTROS	99,86	0,00
	CONSORCIO DE COMPENSACION DE SEGUROS	0,14	0,14
		-----	-----
		100,00	0,14
ACS (*)	OTROS	99,93	0,00
	CONSORCIO DE COMPENSACION DE SEGUROS	0,04	0,04
	COMPAÑIA ESPAÑOLA DE SEGUROS DE CRÉDITO A LA EXPORTACION, S.A., COMPAÑÍA DE SEGUROS Y REASEGUROS	0,03	0,02
		-----	-----
		100,00	0,06
ACTIVE VENTURE II, FCR	OTROS	86,54	0,00
	FESPYME, FONDO DE CAPITAL RIESGO (antes FONDICO, FCR)	13,46	13,46
		-----	-----
		100,00	13,46
ACTREN MANTENIMIENTO FERROVIARIO, S.A.	OTROS	51,00	0,00
	RENFE-OPERADORA	49,00	49,00
		-----	-----
		100,00	49,00

Empresa	Matriz	% Nominal	% Efectivo estatal
AEIE ALTA VELOCIDAD ESPAÑA PORTUGAL	OTROS	50,00	0,00
	ADMINISTRADOR DE INFRAESTRUCTURAS FERROVIARIAS	50,00	50,00
		-----	-----
		100,00	50,00
AEROCALI,S.A. (COLOMBIA)	OTROS	66,66	0,00
	AENA DESARROLLO INTERNACIONAL, S.A.	33,34	33,34
		-----	-----
		100,00	33,34
AEROPUERTOS DEL CARIBE, S.A.	OTROS	60,00	0,00
	AENA DESARROLLO INTERNACIONAL, S.A.	40,00	40,00
		-----	-----
		100,00	40,00
AEROPUERTOS MEXICANOS DEL PACIFICO, S.A.	OTROS	66,67	0,00
	AENA DESARROLLO INTERNACIONAL, S.A.	33,33	33,33
		-----	-----
		100,00	33,33
AGRENVEC, S.L.	OTROS	83,20	0,00
	FESPYME, FONDO DE CAPITAL RIESGO (antes FONDICO, FCR)	16,80	16,80
		-----	-----
		100,00	16,80
AGRICOLA ECOLOGICA DE EXTREMADURA, S.A.	OTROS	93,00	0,00
	SOCIEDAD PARA EL DESARROLLO INDUSTRIAL DE EXTREMADURA, S.A.	7,00	4,36
		-----	-----
		100,00	4,36
AGROSEGUROS	OTROS	90,00	0,00
	CONSORCIO DE COMPENSACION DE SEGUROS	10,00	10,00
		-----	-----
		100,00	10,00
AGRUPACIÓN EUROPEA DE INTERES ECONOMICOS EUROPHAR	OTROS	66,67	0,00
	AUTORIDAD PORTUARIA DE VALENCIA	33,33	33,33
		-----	-----
		100,00	33,33
AGUAS DEL SUROESTE, S.L.	OTROS	76,64	0,00
	SOCIEDAD PARA EL DESARROLLO INDUSTRIAL DE EXTREMADURA, S.A.	23,36	14,55
		-----	-----

Empresa	Matriz	% Nominal	% Efectivo estatal
AGUAS LA SALUD	OTROS	100,00	14,55
	ADMINISTRADOR DE INFRAESTRUCTURAS FERROVIARIAS	99,33	0,00
		0,67	0,67
		-----	-----
		100,00	0,67
AGUAS MINA VELLA	OTROS	99,70	0,00
	ADMINISTRADOR DE INFRAESTRUCTURAS FERROVIARIAS	0,30	0,30
		-----	-----
		100,00	0,30
AGUILAS RESIDENCIAL, S.A.	OTROS	60,00	0,00
	ADMINISTRADOR DE INFRAESTRUCTURAS FERROVIARIAS	40,00	40,00
		-----	-----
		100,00	40,00
AIE NAVIERA ALCELESTE	OTROS	66,67	0,00
	INSTITUTO DE CREDITO OFICIAL	33,33	33,33
		-----	-----
		100,00	33,33
AIE NAVIERA ALCIONE I	OTROS	79,70	0,00
	INSTITUTO DE CREDITO OFICIAL	20,30	20,30
		-----	-----
		100,00	20,30
AIE NAVIERA ALCIONE II	OTROS	79,70	0,00
	INSTITUTO DE CREDITO OFICIAL	20,30	20,30
		-----	-----
		100,00	20,30
AIE NAVIERA ALCIONE III	OTROS	79,70	0,00
	INSTITUTO DE CREDITO OFICIAL	20,30	20,30
		-----	-----
		100,00	20,30
AIE NAVIERA ALCIONE IV	OTROS	79,70	0,00
	INSTITUTO DE CREDITO OFICIAL	20,30	20,30
		-----	-----
		100,00	20,30
AIE NAVIERA ATIOS	OTROS	83,30	0,00
	INSTITUTO DE CREDITO OFICIAL	16,70	16,70

Empresa	Matriz	% Nominal	% Efectivo estatal
		100,00	16,70
AIE NAVIERA ATTILA	OTROS	87,39	0,00
	INSTITUTO DE CREDITO OFICIAL	12,61	12,61
		100,00	12,61
AIE NAVIERA BOLENA	OTROS	75,64	0,00
	INSTITUTO DE CREDITO OFICIAL	24,36	24,36
		100,00	24,36
AIE NAVIERA CALLIOPE	OTROS	87,00	0,00
	INSTITUTO DE CREDITO OFICIAL	13,00	13,00
		100,00	13,00
AIE NAVIERA DALIBOR	OTROS	66,67	0,00
	INSTITUTO DE CREDITO OFICIAL	33,33	33,33
		100,00	33,33
AIE NAVIERA ELECTRA	OTROS	87,40	0,00
	INSTITUTO DE CREDITO OFICIAL	12,60	12,60
		100,00	12,60
AIE NAVIERA ISOLDA	OTROS	66,67	0,00
	INSTITUTO DE CREDITO OFICIAL	33,33	33,33
		100,00	33,33
AIE NAVIERA KURILES	OTROS	96,30	0,00
	INSTITUTO DE CREDITO OFICIAL	3,70	3,70
		100,00	3,70
AIE NAVIERA LAKME	OTROS	84,88	0,00
	INSTITUTO DE CREDITO OFICIAL	15,12	15,12
		100,00	15,12
AIE NAVIERA LUDMILLA	OTROS	75,64	0,00

Empresa	Matriz	% Nominal	% Efectivo estatal
	INSTITUTO DE CREDITO OFICIAL	24,36	24,36
		-----	-----
		100,00	24,36
AIE NAVIERA MOAÑA	OTROS	83,30	0,00
	INSTITUTO DE CREDITO OFICIAL	16,70	16,70
		-----	-----
		100,00	16,70
AIE NAVIERA NADELA	OTROS	83,30	0,00
	INSTITUTO DE CREDITO OFICIAL	16,70	16,70
		-----	-----
		100,00	16,70
AIE NAVIERA PARSIFAL	OTROS	75,64	0,00
	INSTITUTO DE CREDITO OFICIAL	24,36	24,36
		-----	-----
		100,00	24,36
AIE NAVIERA POPPEA	OTROS	80,00	0,00
	INSTITUTO DE CREDITO OFICIAL	20,00	20,00
		-----	-----
		100,00	20,00
AIE NAVIERA RUSALKA	OTROS	75,64	0,00
	INSTITUTO DE CREDITO OFICIAL	24,36	24,36
		-----	-----
		100,00	24,36
AIE NAVIERA SOLLUBLE	OTROS	51,00	0,00
	INSTITUTO DE CREDITO OFICIAL	49,00	49,00
		-----	-----
		100,00	49,00
AIE NAVIERA TRISTÁN	OTROS	66,67	0,00
	INSTITUTO DE CREDITO OFICIAL	33,33	33,33
		-----	-----
		100,00	33,33
AIRPORT CONCESSIONS AND DEVELOPMENT LIMITED	OTROS	90,00	0,00
	AENA DESARROLLO INTERNACIONAL, S.A.	10,00	10,00
		-----	-----
		100,00	10,00

Empresa	Matriz	% Nominal	% Efectivo estatal
ALACENA COCINAS INTEGRALES, S.A.	OTROS	51,00	0,00
	SADIM INVERSIONES, S.A.	49,00	49,00
		-----	-----
		100,00	49,00
ALAMEDA PALACETE, S.L.	OTROS	65,15	0,00
	SOCIEDAD PARA EL DESARROLLO INDUSTRIAL DE EXTREMADURA, S.A.	34,85	21,71
		-----	-----
		100,00	21,71
ALAS - ALUMINIUM, S.A.	OTROS	51,00	0,00
	SADIM INVERSIONES, S.A.	24,50	24,50
	SOCIEDAD REGIONAL DE PROMOCION DEL PRINCIPADO DE ASTURIAS, S.A.	12,96	0,00
	SOCIEDAD PARA EL DESARROLLO DE LA COMARCAS MINERAS, S.A. (2)	11,54	5,77
		-----	-----
		100,00	30,27
ALBATROS ALCAZAR S.A.	OTROS	80,00	0,00
	RENFE-OPERADORA	20,00	20,00
		-----	-----
		100,00	20,00
ALEVINES Y DORADAS, S.A.	OTROS	83,87	0,00
	FONDO DE APOYO PARA LA DIVERSIFICACIÓN DEL SECTOR PESQUERO Y ACUÍCOLA	16,13	16,13
		-----	-----
		100,00	16,13
ALFIL LOGISTICS, S.A.	OTROS	60,00	0,00
	RENFE-OPERADORA	40,00	40,00
		-----	-----
		100,00	40,00
ALIANZA INMOBILIARIA RENFOSUNA, S.A.	OTROS	60,00	0,00
	ADMINISTRADOR DE INFRAESTRUCTURAS FERROVIARIAS	40,00	40,00
		-----	-----
		100,00	40,00
ALIMENTOS JAVIMAR, S.L.	OTROS	94,90	0,00
	FONDO DE APOYO PARA LA DIVERSIFICACIÓN DEL SECTOR PESQUERO Y ACUÍCOLA	5,10	5,10
		-----	-----
		100,00	5,10
ALISTONADOS DE ASTURIAS, S.A.	OTROS	85,00	0,00

Empresa	Matriz	% Nominal	% Efectivo estatal
ALLIANZ	HULLERAS DEL NORTE S.A.	15,00	15,00
		-----	-----
		100,00	15,00
	OTROS	100,00	0,00
ALMADEN SOLAR, S.A.	CONSORCIO DE COMPENSACION DE SEGUROS	0,00	0,00
		-----	-----
		100,00	0,00
	OTROS	51,00	0,00
ALUMINIO CRISTALERIA LOMA, S.L.	SEPI DESARROLLO EMPRESARIAL, S.A.	29,00	29,00
	INSTITUTO PARA LA DIVERSIFICACION Y AHORRO DE LA ENERGIA	20,00	20,00
		-----	-----
		100,00	49,00
AMADEUS-A PRIVILEG	OTROS	75,51	0,00
	SOCIEDAD PARA EL DESARROLLO INDUSTRIAL DE EXTREMADURA, S.A.	24,49	15,25
		-----	-----
	100,00	15,25	
ANDAMIAJES SENDO, S.A.	OTROS	99,97	0,00
	CONSORCIO DE COMPENSACION DE SEGUROS	0,03	0,03
		-----	-----
	100,00	0,03	
ANGULAS AGUINAGA BURGOS, S.L.	OTROS	88,50	0,00
	BANESTO ENISA SEPI DESARROLLO, FONDO DE CAPITAL RIESGO DE RÉGIMEN SIMPLIFICADO	11,50	7,67
		-----	-----
	100,00	7,67	
ANTENA 3 TELEVISION	OTROS	80,51	0,00
	FESPYME, FONDO DE CAPITAL RIESGO (antes FONDICO, FCR)	19,49	19,49
		-----	-----
		100,00	19,49
ANTENA 3 TELEVISION	OTROS	100,00	0,00
	SOCIEDAD ESTATAL DE PARTICIPACIONES INDUSTRIALES	0,00	0,00
	INSTITUTO NACIONAL DE ADMINISTRACIÓN PÚBLICA	0,00	0,00
	COMPAÑIA ESPAÑOLA DE SEGUROS DE CRÉDITO A LA EXPORTACION, S.A., COMPAÑIA DE SEGUROS Y REASEGUROS	0,00	0,00
		-----	-----
	100,00	0,00	



Empresa	Matriz	% Nominal	% Efectivo estatal
AQUAVENTUS ENERGÍA, S.L.	OTROS	80,00	0,00
	BANESTO ENISA SEPI DESARROLLO, FONDO DE CAPITAL RIESGO DE RÉGIMEN SIMPLIFICADO	20,00	13,33
		-----	-----
		100,00	13,33
ARCELORMITTAL	OTROS	100,00	0,00
	CONSORCIO DE COMPENSACION DE SEGUROS	0,00	0,00
		-----	-----
		100,00	0,00
ARCO DUPLO, S.A.	OTROS	69,57	0,00
	COMERCIAL DEL FERROCARRIL, S.A.	30,43	30,43
		-----	-----
		100,00	30,43
AREA CYO, S.A.	OTROS	94,95	0,00
	SOCIEDAD PARA EL DESARROLLO INDUSTRIAL DE EXTREMADURA, S.A.	5,05	3,15
		-----	-----
		100,00	3,15
ÁREA DE SERVICIO RIO DO POZO, S.L.	OTROS	80,00	0,00
	SEPI DESARROLLO EMPRESARIAL, S.A.	20,00	20,00
		-----	-----
		100,00	20,00
ARIDOS CASABLANCA, S.L.	OTROS	66,47	0,00
	SOCIEDAD PARA EL DESARROLLO INDUSTRIAL DE EXTREMADURA, S.A.	33,53	20,89
		-----	-----
		100,00	20,89
ARIDOS DE ARAPLASA, S.A.	OTROS	60,00	0,00
	SOCIEDAD PARA EL DESARROLLO INDUSTRIAL DE EXTREMADURA, S.A.	40,00	24,92
		-----	-----
		100,00	24,92
ARRENDADORA AERONÁUTICA AIE	OTROS	82,79	0,00
	INSTITUTO DE CREDITO OFICIAL	17,21	17,21
		-----	-----
		100,00	17,21
ASEBUTRA, S.A.	OTROS	99,88	0,00
	ENUSEGUR, S.A.	0,12	0,12
		-----	-----

Empresa	Matriz	% Nominal	% Efectivo estatal
		100,00	0,12
ASSICURAZIONE GENERALI	OTROS	100,00	0,00
	CONSORCIO DE COMPENSACION DE SEGUROS	0,00	0,00
		-----	-----
		100,00	0,00
ASTERSA APLICACIONES SOLARES TÉRMICAS, S.A.	OTROS	80,00	0,00
	SADIM INVERSIONES, S.A.	20,00	20,00
		-----	-----
		100,00	20,00
ASTURFEITO ,S.L	OTROS	70,00	0,00
	SEPI DESARROLLO EMPRESARIAL, S.A.	15,00	15,00
	SOCIEDAD REGIONAL DE PROMOCION DEL PRINCIPADO DE ASTURIAS, S.A.	15,00	0,00
		-----	-----
		100,00	15,00
ATE III TRANSMISSORA DE ENERGÍA S.A.	OTROS	81,18	0,00
	FONDO PARA INVERSIONES EN EL EXTERIOR	18,82	18,82
		-----	-----
		100,00	18,82
ATE, TRANSMISIÓN DE ENERGIA, S.L.	OTROS	76,20	0,00
	FONDO PARA INVERSIONES EN EL EXTERIOR	23,80	23,80
		-----	-----
		100,00	23,80
AUDIOVISUAL AVAL, S.G.R.	ENTIDAD DE GESTION DE DERECHOS DE LOS PRODUCTORES AUDIOVISUALES	43,53	0,00
	INSTITUTO DE LA CINEMATOGRAFÍA Y ARTES AUDIOVISUALES	43,53	43,53
	OTROS	12,94	0,00
		-----	-----
		100,00	43,53
AUNERGY THERMOSOLAR, S.R.L.	OTROS	60,00	0,00
	CENTRO DE INVESTIGACIONES ENERGETICAS, MEDIOAMBIENTALES Y TECNOLOGICAS	40,00	40,00
		-----	-----
		100,00	40,00
AUREOS LATIN AMERICA FUND I.L.P.	OTROS	95,28	0,00
	FONDO PARA INVERSIONES EN EL EXTERIOR	4,72	4,72
		-----	-----
		100,00	4,72

<b>Empresa</b>	<b>Matriz</b>	<b>% Nominal</b>	<b>% Efectivo estatal</b>
AUTOPISTA DEL MAR ATLÁNTICA S.L.	OTROS	99,50	0,00
	AUTORIDAD PORTUARIA DE LA BAHIA DE ALGECIRAS	0,25	0,25
	AUTORIDAD PORTUARIA DE VIGO	0,25	0,25
		-----	-----
		100,00	0,50
AVIONES ALFAMBRA CRJ-200 AIE	OTROS	75,00	0,00
	INSTITUTO DE CREDITO OFICIAL	25,00	25,00
		-----	-----
		100,00	25,00
AVIONES CARRAIXET CRJ-200 AIE	OTROS	75,00	0,00
	INSTITUTO DE CREDITO OFICIAL	25,00	25,00
		-----	-----
		100,00	25,00
AVIONES GABRIEL CRJ-200 AIE	OTROS	75,00	0,00
	INSTITUTO DE CREDITO OFICIAL	25,00	25,00
		-----	-----
		100,00	25,00
AVIONES GORGOS CRJ-200 AIE	OTROS	75,00	0,00
	INSTITUTO DE CREDITO OFICIAL	25,00	25,00
		-----	-----
		100,00	25,00
AVIONES PORTACOLI CRJ-200 AIE	OTROS	75,00	0,00
	INSTITUTO DE CREDITO OFICIAL	25,00	25,00
		-----	-----
		100,00	25,00
AVIONES SELLA CRJ-200 AIE	OTROS	75,00	0,00
	INSTITUTO DE CREDITO OFICIAL	25,00	25,00
		-----	-----
		100,00	25,00
AVIONES TURIA CRJ-200 AIE	OTROS	75,00	0,00
	INSTITUTO DE CREDITO OFICIAL	25,00	25,00
		-----	-----
		100,00	25,00
AXA	OTROS	99,98	0,00
	CONSORCIO DE COMPENSACION DE SEGUROS	0,02	0,02

Empresa	Matriz	% Nominal	% Efectivo estatal
AXON I, FCR	OTROS	100,00	0,02
	OTROS	92,00	0,00
	EMPRESA NACIONAL DE INNOVACION, S.A.	8,00	8,00
		-----	-----
BALNEARIO DE CALDAS DE OVIEDO, S.A.	OTROS	100,00	8,00
	OTROS	91,67	0,00
	SADIM INVERSIONES, S.A.	8,33	8,33
		-----	-----
BALNEARIO EL RAPOSO	OTROS	100,00	8,33
	OTROS	81,71	0,00
	SOCIEDAD PARA EL DESARROLLO INDUSTRIAL DE EXTREMADURA, S.A.	18,29	11,39
		-----	-----
BAMAF IBESICA S.L.	OTROS	100,00	11,39
	OTROS	70,00	0,00
	FUNDACIÓN CIUDAD DE LA ENERGÍA-CIUDEN	30,00	30,00
		-----	-----
BANCO COMERCIAL OCCIDENTAL, S.A.	OTROS	100,00	30,00
	OTROS	100,00	0,00
	RUMASA, S.A.	0,00	0,00
		-----	-----
BANCO PASTOR (*)	OTROS	100,00	0,00
	OTROS	99,74	0,00
	COMPAÑÍA ESPAÑOLA DE SEGUROS DE CRÉDITO A LA EXPORTACION, S.A., COMPAÑÍA DE SEGUROS Y REASEGUROS	0,26	0,13
		-----	-----
BANCO POPULAR (*)	OTROS	100,00	0,13
	OTROS	99,88	0,00
	CONSORCIO DE COMPENSACION DE SEGUROS	0,09	0,09
	COMPAÑÍA ESPAÑOLA DE SEGUROS DE CRÉDITO A LA EXPORTACION, S.A., COMPAÑÍA DE SEGUROS Y REASEGUROS	0,03	0,02
		-----	-----
BANCO SABADELL (*)	OTROS	100,00	0,11
	OTROS	99,98	0,00
	COMPAÑÍA ESPAÑOLA DE SEGUROS DE CRÉDITO A LA EXPORTACION, S.A., COMPAÑÍA DE SEGUROS Y REASEGUROS	0,02	0,01
		-----	-----

Empresa	Matriz	% Nominal	% Efectivo estatal
BANCO SANTANDER (*)		100,00	0,01
	OTROS	99,91	0,00
	CONSORCIO DE COMPENSACION DE SEGUROS	0,07	0,07
	COMPAÑIA ESPAÑOLA DE SEGUROS DE CRÉDITO A LA EXPORTACION, S.A., COMPAÑIA DE SEGUROS Y REASEGUROS	0,02	0,01
	FUNDACIÓN LÁZARO GALDIANO	0,00	0,00
	INSTITUTO NACIONAL DE ADMINISTRACIÓN PÚBLICA	0,00	0,00
		-----	-----
		100,00	0,08
BANKINTER	OTROS	99,93	0,00
	COMPAÑIA ESPAÑOLA DE SEGUROS DE CRÉDITO A LA EXPORTACION, S.A., COMPAÑIA DE SEGUROS Y REASEGUROS	0,07	0,04
		-----	-----
		100,00	0,04
BANO REAL, S.A.	OTROS	60,00	0,00
	ADMINISTRADOR DE INFRAESTRUCTURAS FERROVIARIAS	40,00	40,00
		-----	-----
		100,00	40,00
BARCELONA EMPRÉN, SCR, DE RÉGIMEN COMÚN, S.A.	OTROS	67,47	0,00
	AYUNTAMIENTO DE BARCELONA	22,99	0,00
	EMPRESA NACIONAL DE INNOVACION, S.A.	6,68	6,68
	CONSORCIO DE LA ZONA FRANCA DE BARCELONA (8)	2,86	0,00
		-----	-----
		100,00	6,68
BARCELONA STRATEGICAL URBAN SYSTEMS A.I.E.	OTROS	50,00	0,00
	AUTORIDAD PORTUARIA DE BARCELONA	25,00	25,00
	BARCELONA REGIONAL AGENCIA METROPOLITANA DE DESARROLLO URBANÍSTICO Y DE INFRAESTRUCTURAS, S.A. (9)	25,00	7,89
		-----	-----
		100,00	32,89
BARING IBERIA III INVERSIÓN EN CAPITAL, FCR	OTROS	99,69	0,00
	FESPYME, FONDO DE CAPITAL RIESGO (antes FONDICO, FCR)	0,31	0,31
		-----	-----
		100,00	0,31
BARNATRON, S.A.	OTROS	65,72	0,00

Empresa	Matriz	% Nominal	% Efectivo estatal
	MOLYPHARMA, S.A.	34,28	17,48
		-----	-----
		100,00	17,48
BASF	OTROS	99,99	0,00
	CONSORCIO DE COMPENSACION DE SEGUROS	0,01	0,01
		-----	-----
		100,00	0,01
BAYER	OTROS	100,00	0,00
	CONSORCIO DE COMPENSACION DE SEGUROS	0,00	0,00
		-----	-----
		100,00	0,00
BBB9 SPOLKA Z OGRANICZONA ODPOWIEDZIALNOSCIA	OTROS	51,00	0,00
	FONDO PARA INVERSIONES EN EL EXTERIOR	49,00	49,00
		-----	-----
		100,00	49,00
BBVA (*)	OTROS	99,89	0,00
	CONSORCIO DE COMPENSACION DE SEGUROS	0,07	0,07
	COMPAÑIA ESPAÑOLA DE SEGUROS DE CRÉDITO A LA EXPORTACION, S.A., COMPAÑIA DE SEGUROS Y REASEGUROS	0,04	0,02
		-----	-----
		100,00	0,09
BEFESA CTA QUINGDAO S.L.	OTROS	81,89	0,00
	FONDO PARA INVERSIONES EN EL EXTERIOR	18,11	18,11
		-----	-----
		100,00	18,11
BEST LAP EVENTOS, S.L.	OTROS	82,55	0,00
	BANESTO ENISA SEPI DESARROLLO, FONDO DE CAPITAL RIESGO DE RÉGIMEN SIMPLIFICADO	17,45	11,63
		-----	-----
		100,00	11,63
BIOCARBURANTES ALMADÉN, S.L.	OTROS	80,99	0,00
	SEPI DESARROLLO EMPRESARIAL, S.A.	19,01	19,01
		-----	-----
		100,00	19,01
BIOMASA DEL PIRINEO S.A.	OTROS	85,00	0,00
	INSTITUTO PARA LA DIVERSIFICACION Y AHORRO DE LA ENERGIA	15,00	15,00
		-----	-----

Empresa	Matriz	% Nominal	% Efectivo estatal
BIONOSTRA, S.L.	OTROS	100,00	15,00
	FESPYME, FONDO DE CAPITAL RIESGO (antes FONDICO, FCR)	86,34	0,00
		13,66	13,66
		-----	-----
		100,00	13,66
BIOPOLIS, S.L.	PRIVADOS	85,00	0,00
	AGENCIA ESTATAL CONSEJO SUPERIOR DE INVESTIGACIONES CIENTÍFICAS	15,00	15,00
		-----	-----
		100,00	15,00
BNP	OTROS	99,97	0,00
	CONSORCIO DE COMPENSACION DE SEGUROS	0,03	0,03
		-----	-----
		100,00	0,03
BNP ETF OIL&GAS	OTROS	100,00	0,00
	CONSORCIO DE COMPENSACION DE SEGUROS	0,00	0,00
		-----	-----
		100,00	0,00
BOX CINEMAS DO BRASIL, LTDA.	OTROS	59,81	0,00
	FONDO PARA INVERSIONES EN EL EXTERIOR	40,19	40,19
		-----	-----
		100,00	40,19
BTREN, MANTENIMIENTO FERROVIARIO, S.A.	OTROS	51,00	0,00
	RENFE-OPERADORA	49,00	49,00
		-----	-----
		100,00	49,00
BULLNET CAPITAL II, SCR DE RÉGIMEN SIMPLIFICADO, S.A.	OTROS	98,47	0,00
	FESPYME, FONDO DE CAPITAL RIESGO (antes FONDICO, FCR)	1,53	1,53
		-----	-----
		100,00	1,53
BUREAU CENTRAL DE CLEARING	OTROS	97,00	0,00
	RENFE-OPERADORA	3,00	3,00
		-----	-----
		100,00	3,00
C.M. CARE EXTRE. DOS, S.L.	OTROS	75,12	0,00
	SOCIEDAD PARA EL DESARROLLO INDUSTRIAL DE EXTREMADURA, S.A.	24,88	15,50

Empresa	Matriz	% Nominal	% Efectivo estatal
C.S.C. TRANSMETAL S.R.L.		100,00	15,50
	OTROS	83,33	0,00
	FONDO PARA OPERACIONES DE INVERSIÓN EN EL EXTERIOR DE LA PEQUEÑA Y MEDIANA EMPRESA	12,50	12,50
	COMPAÑIA ESPAÑOLA DE FINANCIACION DEL DESARROLLO COFIDES, S.A.	4,17	2,55
CABE S.L.		100,00	15,05
	OTROS	51,00	0,00
	HULLERAS DEL NORTE S.A.	49,00	49,00
CABIEDES & PARTNERS SCR, S.A.		100,00	49,00
	OTROS	85,98	0,00
	FESPYME, FONDO DE CAPITAL RIESGO (antes FONDICO, FCR)	14,02	14,02
CAIXA CAPITAL PYME INNOVACION, SCR		100,00	14,02
	OTROS	90,32	0,00
	EMPRESA NACIONAL DE INNOVACION, S.A.	9,68	9,68
CAMARA MINERA		100,00	9,68
	OTROS	100,00	0,00
	HULLERAS DEL NORTE S.A.	0,00	0,00
CANTABER GENERACION EOLICA, S.L.		100,00	0,00
	OTROS	89,97	0,00
	INSTITUTO PARA LA DIVERSIFICACION Y AHORRO DE LA ENERGIA	10,03	10,03
CAPITAL ENERGY OFF SHORE, S.A.		100,00	10,03
	OTROS	94,74	0,00
	SEPI DESARROLLO EMPRESARIAL, S.A.	5,26	5,26
CARMEN LA COMIDA DE ESPAÑA 1992, S.A.		100,00	5,26
	OTROS	63,97	0,00
	COMERCIAL DEL FERROCARRIL, S.A.	36,03	36,03
		100,00	36,03



Empresa	Matriz	% Nominal	% Efectivo estatal
CARREFOUR	OTROS	99,98	0,00
	CONSORCIO DE COMPENSACION DE SEGUROS	0,02	0,02
		-----	-----
		100,00	0,02
CASTA ASTURIAS	OTROS	51,00	0,00
	SADIM INVERSIONES, S.A.	49,00	49,00
		-----	-----
		100,00	49,00
CATALANA D'INFRAESTRUCTURES PORTUARIES, S.L.	OTROS	51,00	0,00
	AUTORIDAD PORTUARIA DE BARCELONA	49,00	49,00
		-----	-----
		100,00	49,00
CATALANA DE DISPENSACION, S.A.	OTROS	80,00	0,00
	MOLYPHARMA, S.A.	20,00	10,20
		-----	-----
		100,00	10,20
CATALUNYA CAR SHARING, S.A.	OTROS	97,96	0,00
	INSTITUTO PARA LA DIVERSIFICACION Y AHORRO DE LA ENERGIA	2,04	2,04
		-----	-----
		100,00	2,04
CEDONOSA, S.A.	OTROS	76,56	0,00
	FONDO EURO-ICO, FONDO DE CAPITAL RIESGO (EN LIQUIDACIÓN)	14,90	14,90
	FESPYME, FONDO DE CAPITAL RIESGO (antes FONDICO, FCR)	8,54	8,54
		-----	-----
		100,00	23,44
CELESA	OTROS	51,00	0,00
	DIRECCIÓN GENERAL DEL PATRIMONIO DEL ESTADO	49,00	49,00
		-----	-----
		100,00	49,00
CENTRO ANDALUZ DE DIAGNOSTICO P.E.T.	OTROS	89,31	0,00
	MOLYPHARMA, S.A.	10,69	5,45
		-----	-----
		100,00	5,45
CENTRO ASTRONÓMICO HIPANO-ALEMÁN, AIE	MPG	50,00	0,00
	AGENCIA ESTATAL CONSEJO SUPERIOR DE INVESTIGACIONES CIENTÍFICAS	50,00	50,00

Empresa	Matriz	% Nominal	% Efectivo estatal
		100,00	50,00
CENTRO DE EMPRESAS RIOTINTO, S.A.	OTROS	70,30	0,00
	SOCIEDAD PARA LA PROMOCION Y RECONVERSION ECONOMICA DE ANDALUCIA S.A.	21,10	0,00
	DIPUTACIÓN PROVINCIAL DE HUELVA	6,44	0,00
	COFIVACASA, S.A.	2,16	2,16
		100,00	2,16
CENTRO DE TRANSFERENCIAS, S.A. (*)	OTROS	70,00	0,00
	EMPRESA PARA LA GESTION DE RESIDUOS INDUSTRIALES, S.A.	30,00	30,00
		100,00	30,00
CENTRO DE TRANSPORTES DE MERCANCIAS DE SALAMANCA S.A.	OTROS	90,00	0,00
	ENUSA INDUSTRIAS AVANZADAS, S.A.	10,00	10,00
		100,00	10,00
CENTRO ESTACION MIRANDA, S.A.	OTROS	60,00	0,00
	ADMINISTRADOR DE INFRAESTRUCTURAS FERROVIARIAS	40,00	40,00
		100,00	40,00
CENTRO INTEGRAL PARA LA SEGURIDAD VIAL, S.A.	OTROS	72,77	0,00
	SADIM INVERSIONES, S.A.	27,23	27,23
		100,00	27,23
CENTRO INVEST ZARAGOZA A	OTROS	95,50	0,00
	CONSORCIO DE COMPENSACION DE SEGUROS	4,50	4,50
		100,00	4,50
CENTRO INVEST ZARAGOZA B	OTROS	95,50	0,00
	CONSORCIO DE COMPENSACION DE SEGUROS	4,50	4,50
		100,00	4,50
CENTROS DE DÍA DELAMANO, S.L.	OTROS	69,48	0,00
	FESPYME, FONDO DE CAPITAL RIESGO (antes FONDICO, FCR)	30,52	30,52

Empresa	Matriz	% Nominal	% Efectivo estatal
CEPSA	OTROS	100,00	30,52
	COMPAÑIA ESPAÑOLA DE SEGUROS DE CRÉDITO A LA EXPORTACION, S.A., COMPAÑIA DE SEGUROS Y REASEGUROS	99,97	0,00
		0,03	0,02
CERCEDA ESTRUCTURAS METÁLICAS, S.A.	OTROS	100,00	0,02
	VIGO ACTIVO SOCIEDAD DE CAPITAL RIESGO DE RÉGIMEN SIMPLIFICADO, S.A.	71,06	0,00
		28,94	23,61
CHARTERTREN, S.A.	OTROS	100,00	23,61
	COMERCIAL DEL FERROCARRIL, S.A.	60,00	0,00
		40,00	40,00
CIA. MINERA SIERRA MENERA	OTROS	100,00	40,00
	COMPAÑIA ESPAÑOLA DE SEGUROS DE CRÉDITO A LA EXPORTACION, S.A., COMPAÑIA DE SEGUROS Y REASEGUROS	99,89	0,00
		0,11	0,06
CIDADE TECNOLÓGICA DE VIGO, S.A.	OTROS	100,00	0,06
	CONSORCIO DE LA ZONA FRANCA DE VIGO	74,93	0,00
		25,07	25,07
CITA ANDALUZA	OTROS	100,00	25,07
	SOCIEDAD GENERAL DE LAS BAHÍAS DE CÁDIZ Y ALGECIRAS, S.A.	80,00	0,00
		20,00	20,00
CIUDAD JARDIN PARQUE DEL PRINCIPE, S.L.	OTROS	100,00	20,00
	SOCIEDAD PARA EL DESARROLLO INDUSTRIAL DE EXTREMADURA, S.A.	73,41	0,00
		26,59	16,56
CLUB EL CANDADO, S.A.	OTROS	100,00	16,56
	RUMASA, S.A.	100,00	0,00
		0,00	0,00
CLUB FINANCIERO DE VIGO, S.A.	OTROS	100,00	0,00
		99,40	0,00

Empresa	Matriz	% Nominal	% Efectivo estatal
CLUB FINANCIERO GENOVA	INSTITUTO GALLEGO DE PROMOCION ECONOMICA	0,40	0,00
	AUTORIDAD PORTUARIA DE VIGO	0,20	0,20
	VIGO ACTIVO SOCIEDAD DE CAPITAL RIESGO DE RÉGIMEN SIMPLIFICADO, S.A.	0,00	0,00
		-----	-----
		100,00	0,20
	OTROS	99,80	0,00
CNES ARAPLASA , S.A.	COMPAÑIA ESPAÑOLA DE SEGUROS DE CRÉDITO A LA EXPORTACION, S.A., COMPAÑIA DE SEGUROS Y REASEGUROS	0,12	0,06
	FUNDACIÓN ESCUELA DE ORGANIZACIÓN INDUSTRIAL	0,08	0,08
		-----	-----
		100,00	0,14
COFRUTOS, S.A.	OTROS	99,73	0,00
	SOCIEDAD PARA EL DESARROLLO INDUSTRIAL DE EXTREMADURA, S.A.	0,27	0,17
		-----	-----
	100,00	0,17	
COINVERSIÓN NEOTEC, S.A. SCR	OTROS	84,58	0,00
	FESPYME, FONDO DE CAPITAL RIESGO (antes FONDICO, FCR)	15,42	15,42
		-----	-----
	100,00	15,42	
COMBIBERIA, S.A.	OTROS	96,17	0,00
	FESPYME, FONDO DE CAPITAL RIESGO (antes FONDICO, FCR)	3,83	3,83
		-----	-----
	100,00	3,83	
COMPAGNIE MINIERE D'AKOUTA	OTROS	77,50	0,00
	RENFE-OPERADORA	22,50	22,50
		-----	-----
	100,00	22,50	
COMPAÑIA DE SALVAMENTOS Y RESCATES AERO-MARITIMOS, S.A.	OTROS	90,00	0,00
	ENUSA INDUSTRIAS AVANZADAS, S.A.	10,00	10,00
		-----	-----
	100,00	10,00	
COMPAÑIA DE SALVAMENTOS Y RESCATES AERO-MARITIMOS, S.A.	OTROS	50,00	0,00
	REMOLQUES MARITIMOS, S.A.	50,00	50,00
	REMOLQUES MARITIMOS, S.A.	50,00	50,00
	-----	-----	

Empresa	Matriz	% Nominal	% Efectivo estatal
		150,00	100,00
COMPAÑÍA EUROPEA DE COSPELES S.A.	OTROS	50,00	0,00
	FABRICA NACIONAL DE MONEDA Y TIMBRE-REAL CASA DE LA MONEDA	50,00	50,00
		-----	-----
		100,00	50,00
COMPLEJO INTERGENERACIONAL DE OVIEDO S.L.	OTROS	61,98	0,00
	SADIM INVERSIONES, S.A.	38,02	38,02
		-----	-----
		100,00	38,02
CONCESIONARIA DE AUTOPISTAS DEL SURESTE, S.A. DE C.V.	OTROS	64,63	0,00
	FONDO PARA INVERSIONES EN EL EXTERIOR	35,37	35,37
		-----	-----
		100,00	35,37
CONGELADOS PAIS, S.L.	OTROS	53,62	0,00
	SEPI DESARROLLO EMPRESARIAL, S.A.	46,38	46,38
		-----	-----
		100,00	46,38
CONSORCIO DE PARCS LOGISTICS SL	OTROS	64,54	0,00
	AUTORIDAD PORTUARIA DE BARCELONA	35,46	35,46
		-----	-----
		100,00	35,46
CONSORCIO MERCASA INCATEMA CONSULTING SL	OTROS	54,55	0,00
	MERCADOS CENTRALES DE ABASTECIMIENTO, S.A.	45,45	45,45
		-----	-----
		100,00	45,45
CONSTRURAIL	OTROS	51,00	0,00
	RENFE-OPERADORA	49,00	49,00
		-----	-----
		100,00	49,00
CONTERAIL, S.A.	OTROS	50,00	0,00
	RENFE-OPERADORA	46,00	46,00
	PUERTOS DEL ESTADO	4,00	4,00
		-----	-----
		100,00	50,00
CORPORACIÓN FINANCIERA ALBA	OTROS	99,99	0,00

Empresa	Matriz	% Nominal	% Efectivo estatal
CORPORACION MAPFRE	CONSORCIO DE COMPENSACION DE SEGUROS	0,01	0,01
		-----	-----
		100,00	0,01
CREDIT AGRICOLE	OTROS	99,99	0,00
	CONSORCIO DE COMPENSACION DE SEGUROS	0,01	0,01
		-----	-----
CREUERS DEL PORT DE BARCELONA, S.A.		100,00	0,01
	OTROS	99,98	0,00
	CONSORCIO DE COMPENSACION DE SEGUROS	0,02	0,02
CRILASER, S.A.		-----	-----
		100,00	0,02
	OTROS	80,00	0,00
CROSS ROAD BIOTECH, S.A., S.C.R.	AUTORIDAD PORTUARIA DE BARCELONA	20,00	20,00
		-----	-----
		100,00	20,00
CRUCEROS MÁLAGA, S.A.	OTROS	91,43	0,00
	CENTRO PARA EL DESARROLLO TECNOLOGICO INDUSTRIAL	8,57	8,57
		-----	-----
CULTIVOS ENERGETICOS DE CASTILLA S.A.		100,00	8,57
	OTROS	92,01	0,00
	SEPI DESARROLLO EMPRESARIAL, S.A.	7,99	7,99
DANONE		-----	-----
		100,00	7,99
	OTROS	80,00	0,00
CULTIVOS ENERGETICOS DE CASTILLA S.A.	AUTORIDAD PORTUARIA DE MALAGA	20,00	20,00
		-----	-----
		100,00	20,00
DANONE	OTROS	80,00	0,00
	INSTITUTO PARA LA DIVERSIFICACION Y AHORRO DE LA ENERGIA	20,00	20,00
		-----	-----
DANONE		100,00	20,00
	OTROS	99,94	0,00
	CONSORCIO DE COMPENSACION DE SEGUROS	0,06	0,06
	-----	-----	
		100,00	0,06

Empresa	Matriz	% Nominal	% Efectivo estatal
DEBAEQUE II, FCR	OTROS	98,72	0,00
	FESPYME, FONDO DE CAPITAL RIESGO (antes FONDICO, FCR)	1,28	1,28
		-----	-----
		100,00	1,28
DEHESA SERRANA, S.A.	OTROS	97,54	0,00
	SOCIEDAD PARA EL DESARROLLO INDUSTRIAL DE EXTREMADURA, S.A.	2,46	1,53
		-----	-----
		100,00	1,53
DEMETER 2 FCPR	OTROS	99,74	0,00
	FESPYME, FONDO DE CAPITAL RIESGO (antes FONDICO, FCR)	0,26	0,26
		-----	-----
		100,00	0,26
DEPORTIVO SANTA ANA, S.A.	OTROS	51,25	0,00
	S. E. P. E.S. ENTIDAD PUBLICA EMPRESARIAL DE SUELO	48,75	48,75
		-----	-----
		100,00	48,75
DEPOSITO FRANCO ALGECIRAS SL	OTROS	50,00	0,00
	SOCIEDAD GENERAL DE LAS BAHÍAS DE CÁDIZ Y ALGECIRAS, S.A.	50,00	50,00
		-----	-----
		100,00	50,00
DEPOT TMZ SERVICES, S.L.	PRIVADOS	75,50	0,00
	RENFE-OPERADORA	24,50	24,50
		-----	-----
		100,00	24,50
DESARROLLOS ENERGETICOS BAHIA DE CADIZ	OTROS	99,66	0,00
	SOCIEDAD GENERAL DE LAS BAHÍAS DE CÁDIZ Y ALGECIRAS, S.A.	0,34	0,34
		-----	-----
		100,00	0,34
DESARROLLOS INDUSTRIALES Y COMERCIALES DEINCO 2000, S.L.	OTROS	51,00	0,00
	BANESTO ENISA SEPI DESARROLLO, FONDO DE CAPITAL RIESGO DE RÉGIMEN SIMPLIFICADO	33,00	22,00
	SEPI DESARROLLO EMPRESARIAL, S.A.	16,00	16,00
		-----	-----
		100,00	38,00
DESARROLLOS INMOBILIARIOS DE CASTILLA LA MANCHA, S.A.	OTROS	60,00	0,00
	ADMINISTRADOR DE INFRAESTRUCTURAS FERROVIARIAS	40,00	40,00

Empresa	Matriz	% Nominal	% Efectivo estatal
DEUTSCHE BANK (*)		100,00	40,00
	OTROS	100,00	0,00
	CONSORCIO DE COMPENSACION DE SEGUROS	0,00	0,00
DEUTSCHE TELEKOM		100,00	0,00
	OTROS	99,97	0,00
	CONSORCIO DE COMPENSACION DE SEGUROS	0,03	0,03
DINAK, S.A.		100,00	0,03
	OTROS	75,36	0,00
	VIGO ACTIVO SOCIEDAD DE CAPITAL RIESGO DE RÉGIMEN SIMPLIFICADO, S.A.	24,64	20,10
DISTRICLIMA ZARAGOZA, S.L.		100,00	20,10
	OTROS	95,00	0,00
	INSTITUTO PARA LA DIVERSIFICACION Y AHORRO DE LA ENERGIA	5,00	5,00
DISTRICLIMA,S.A		100,00	5,00
	OTROS	95,00	0,00
	INSTITUTO PARA LA DIVERSIFICACION Y AHORRO DE LA ENERGIA	5,00	5,00
E. ON		100,00	5,00
	OTROS	99,97	0,00
	CONSORCIO DE COMPENSACION DE SEGUROS	0,03	0,03
	COMPAÑIA ESPAÑOLA DE SEGUROS DE CRÉDITO A LA EXPORTACION, S.A., COMPAÑIA DE SEGUROS Y REASEGUROS	0,00	0,00
EADS B.V.		100,00	0,03
	OTROS	89,13	0,00
	SOCIEDAD ESTATAL DE PARTICIPACIONES INDUSTRIALES	10,87	10,87
EADS N.V.		100,00	10,87
	OTROS	94,52	0,00
	SOCIEDAD ESTATAL DE PARTICIPACIONES INDUSTRIALES	5,48	5,48
		100,00	5,48



Empresa	Matriz	% Nominal	% Efectivo estatal
EBRO FOODS S.A.	OTROS	91,12	0,00
	ALIMENTOS Y ACEITES, S.A.	8,65	8,65
	CONSORCIO DE COMPENSACION DE SEGUROS	0,23	0,23
		-----	-----
		100,00	8,88
ECOCARBURANTES ESPAÑOLES, S.A.	OTROS	95,09	0,00
	INSTITUTO PARA LA DIVERSIFICACION Y AHORRO DE LA ENERGIA	4,91	4,91
		-----	-----
		100,00	4,91
ECULTURA NET, S.A.	OTROS	77,78	0,00
	SEPI DESARROLLO EMPRESARIAL, S.A.	17,41	17,41
	BANESTO ENISA SEPI DESARROLLO, FONDO DE CAPITAL RIESGO DE RÉGIMEN SIMPLIFICADO	4,81	3,21
		-----	-----
		100,00	20,62
EDITORIAL EXTREMADURA, S.A.	OTROS	94,45	0,00
	SOCIEDAD PARA EL DESARROLLO INDUSTRIAL DE EXTREMADURA, S.A.	5,55	3,46
		-----	-----
		100,00	3,46
EEIG EUROYARDS	OTROS	82,50	0,00
	NAVANTIA, S.A.	17,50	17,50
		-----	-----
		100,00	17,50
EFC2E GESTIÓN S.L.	OTROS	50,00	0,00
	INSTITUTO DE CREDITO OFICIAL	50,00	50,00
		-----	-----
		100,00	50,00
ELABORADOS GALLEGOS, S.A.	OTROS	83,37	0,00
	SEPI DESARROLLO EMPRESARIAL, S.A.	16,63	16,63
		-----	-----
		100,00	16,63
ELIPSOS INTERNACIONAL, S.A.	SNCF VOYAGES	50,00	0,00
	RENFE-OPERADORA	50,00	50,00
		-----	-----
		100,00	50,00
EMPRESA ALUMBRADO ELECTRICO DE CEUTA	OTROS	88,30	0,00

Empresa	Matriz	% Nominal	% Efectivo estatal
EMPRESA NACIONAL ELÉCTRICA	FUNDACIÓN LÁZARO GALDIANO	11,70	11,70
		-----	-----
		100,00	11,70
	OTROS	99,99	0,00
ENAGAS	CONSORCIO DE COMPENSACION DE SEGUROS	0,01	0,01
		-----	-----
		100,00	0,01
	OTROS	94,51	0,00
ENEL	SOCIEDAD ESTATAL DE PARTICIPACIONES INDUSTRIALES	5,00	5,00
	CONSORCIO DE COMPENSACION DE SEGUROS	0,45	0,45
	COMPAÑIA ESPAÑOLA DE SEGUROS DE CRÉDITO A LA EXPORTACION, S.A., COMPAÑIA DE SEGUROS Y REASEGUROS	0,04	0,02
		-----	-----
	100,00	5,47	
ENEL	OTROS	99,99	0,00
	CONSORCIO DE COMPENSACION DE SEGUROS	0,01	0,01
		-----	-----
		100,00	0,01
ENI	OTROS	99,99	0,00
	CONSORCIO DE COMPENSACION DE SEGUROS	0,01	0,01
		-----	-----
		100,00	0,01
ENTER, CONSORCIO ESPAÑOL DE DISTRIBUCION EXTERIOR S.A.	OTROS	89,16	0,00
	SOCIEDAD ESTATAL ESPAÑOLA P4R, S.A.	10,84	10,84
		-----	-----
		100,00	10,84
EOLICA DEL LEVANTE, S.L.	OTROS	90,00	0,00
	INSTITUTO PARA LA DIVERSIFICACION Y AHORRO DE LA ENERGIA	10,00	10,00
		-----	-----
		100,00	10,00
EÓLICA VALLE DEL EBRO, S.A	OTROS	74,78	0,00
	INSTITUTO PARA LA DIVERSIFICACION Y AHORRO DE LA ENERGIA	24,00	24,00
	DIPUTACIÓN GENERAL DE ARAGÓN	1,22	0,00
		-----	-----
		100,00	24,00

Empresa	Matriz	% Nominal	% Efectivo estatal
EOLICAMÁN, S.A.	OTROS	90,00	0,00
	SEPI DESARROLLO EMPRESARIAL, S.A.	10,00	10,00
		-----	-----
		100,00	10,00
ERA BIOTECH, S.A.	OTROS	87,54	0,00
	FESPYME, FONDO DE CAPITAL RIESGO (antes FONDICO, FCR)	12,46	12,46
		-----	-----
		100,00	12,46
ERION MANTENIMIENTO FERROVIARIO, S.A.	OTROS	51,00	0,00
	RENFE-OPERADORA	49,00	49,00
		-----	-----
		100,00	49,00
ESCUELA DE NEGOCIOS Y COMERCIO DE CÁDIZ, S.A.	OTROS	83,77	0,00
	CONSORCIO DE LA ZONA FRANCA DE CÁDIZ	16,23	16,23
		-----	-----
		100,00	16,23
ESPAÑOLA DE CONSTRUCCIONES METALICAS, SA	OTROS	100,00	0,00
	RUMASA, S.A.	0,00	0,00
		-----	-----
		100,00	0,00
ESTACIONAMIENTO Y SERVICIOS EXTREMEÑOS, S.A.	OTROS	70,00	0,00
	SOCIEDAD PARA EL DESARROLLO INDUSTRIAL DE EXTREMADURA, S.A.	30,00	18,69
		-----	-----
		100,00	18,69
ESTACIONAMIENTOS DE ZONA, S.A.	OTROS	50,00	0,00
	COMERCIAL DEL FERROCARRIL, S.A.	50,00	50,00
		-----	-----
		100,00	50,00
ETF TELECOMUNICACIÓN	OTROS	100,00	0,00
	CONSORCIO DE COMPENSACION DE SEGUROS	0,00	0,00
		-----	-----
		100,00	0,00
EURODIF	OTROS	88,89	0,00
	ENUSA INDUSTRIAS AVANZADAS, S.A.	11,11	11,11
		-----	-----

Empresa	Matriz	% Nominal	% Efectivo estatal
EURODISPLAY, S.A.	OTROS	100,00	11,11
		51,00	0,00
	CENTRO PARA EL DESARROLLO TECNOLÓGICO INDUSTRIAL	49,00	49,00
		-----	-----
		100,00	49,00
EUROFIMA	OTROS	94,78	0,00
	RENFE-OPERADORA	5,22	5,22
		-----	-----
		100,00	5,22
EURONEW	OTROS	81,19	0,00
	CORPORACIÓN DE RADIO Y TELEVISIÓN ESPAÑOLA, S.A.	18,81	18,81
		-----	-----
		100,00	18,81
EUROPEAN AVIATION COLLEGE S.A. (EAC, S.A.)	OTROS	96,21	0,00
	SERVICIOS Y ESTUDIOS PARA LA NAVEGACIÓN AÉREA Y LA SEGURIDAD AERONÁUTICA, S.A.	3,79	3,79
		-----	-----
		100,00	3,79
EUROPEAN PARTNERS	OTROS	100,00	0,00
	COMPañIA ESPAÑOLA DE FINANCIACION DEL DESARROLLO COFIDES, S.A.	0,00	0,00
		-----	-----
		100,00	0,00
EUROPEAN PRESSPHOTO AGENCY	OTROS	79,61	0,00
	AGENCIA EFE, S.A.	20,39	20,39
		-----	-----
		100,00	20,39
EUROPEAN SATELLITE SERVICES PROVIDER EEIG	OTROS	83,33	0,00
	AENA DESARROLLO INTERNACIONAL, S.A.	16,67	16,67
		-----	-----
		100,00	16,67
EUROPEAN SATELLITE SERVICES PROVIDER, SAS	OTROS	83,33	0,00
	AENA DESARROLLO INTERNACIONAL, S.A.	16,67	16,67
		-----	-----
		100,00	16,67
EXHIBIT, UNIVERSAL DE SERVICIOS LA CARTUJA	OTROS	53,32	0,00
	SOCIEDAD ESTATAL DE PARTICIPACIONES INDUSTRIALES	46,68	46,68

Empresa	Matriz	% Nominal	% Efectivo estatal
		100,00	46,68
EXPERIAN BUREAU DE CRÉDITO, S.A.	OTROS	75,00	0,00
	INFORMA, D & B, S.A.	25,00	12,44
		100,00	12,44
EXPLOGELAT, S.L.	OTROS	79,81	0,00
	SOCIEDAD PARA EL DESARROLLO INDUSTRIAL DE EXTREMADURA, S.A.	20,19	12,58
		100,00	12,58
EXPLOTACIONES GANADERAS DEL NORTE, S.A.	OTROS	51,00	0,00
	HULLERAS DEL NORTE S.A.	49,00	49,00
		100,00	49,00
FELGUERA RAIL, S.A.	OTROS	77,52	0,00
	SADIM INVERSIONES, S.A.	11,24	11,24
	SOCIEDAD PARA EL DESARROLLO DE LA COMARCAS MINERAS, S.A. (2)	11,24	5,62
		100,00	16,86
FENIT RAIL S.A.	PRIVADOS	50,00	0,00
	FERROCARRILES DE VIA ESTRECHA	40,63	40,63
	ENWESA OPERACIONES, S.A.	9,37	7,74
		100,00	48,37
FERRALLAS FEYMA S.A.	OTROS	85,00	0,00
	SADIM INVERSIONES, S.A.	15,00	15,00
		100,00	15,00
FERROLLEIDA, S.L.	OTROS	55,00	0,00
	SEPI DESARROLLO EMPRESARIAL, S.A.	45,00	45,00
		100,00	45,00
FERROVIAL	OTROS	99,91	0,00
	CONSORCIO DE COMPENSACION DE SEGUROS	0,09	0,09

Empresa	Matriz	% Nominal	% Efectivo estatal
FILMAX ENTERTAINMENT, S.A.		100,00	0,09
	OTROS	80,77	0,00
	SODIGA GALICIA, SOCIEDAD DE CAPITAL RIESGO, S.A.	9,23	0,00
	SEPI DESARROLLO EMPRESARIAL, S.A.	7,14	7,14
	INSTITUT CATALÁ DE FINANCES HOLDING, S.A.	2,86	0,00
		-----	-----
		100,00	7,14
FOMENTO DE CONSTRUCCIONES Y CONTRATAS (*)	OTROS	99,90	0,00
	CONSORCIO DE COMPENSACION DE SEGUROS	0,09	0,09
	COMPAÑIA ESPAÑOLA DE SEGUROS DE CRÉDITO A LA EXPORTACION, S.A., COMPAÑIA DE SEGUROS Y REASEGUROS	0,01	0,01
		-----	-----
		100,00	0,10
FONDO COMVAL EMPRENDE, FCR, DE REGIMEN SIMPLIFICADO	OTROS	55,56	0,00
	SEPI DESARROLLO EMPRESARIAL, S.A.	22,22	22,22
	INSTITUTO VALENCIANO DE FINANZAS	22,22	0,00
		-----	-----
		100,00	22,22
FONDO DE CARBONO POSTKYOTO	OTROS	100,00	0,00
	INSTITUTO DE CREDITO OFICIAL	0,00	0,00
		-----	-----
		100,00	0,00
FONDO EUROPEO DE INVERSIONES	OTROS	99,73	0,00
	INSTITUTO DE CREDITO OFICIAL	0,27	0,27
		-----	-----
		100,00	0,27
FONDO FONS MEDITERRÁNEA FONDO DE CAPITAL RIESGO	OTROS	100,00	0,00
	INSTITUTO DE CREDITO OFICIAL	0,00	0,00
		-----	-----
		100,00	0,00
FONDO PYMEX	OTROS	100,00	0,00
	INSTITUTO DE CREDITO OFICIAL	0,00	0,00
		-----	-----
		100,00	0,00
FORESTA	OTROS	85,20	0,00

Empresa	Matriz	% Nominal	% Efectivo estatal
FORTIS	CONSORCIO DE COMPENSACION DE SEGUROS	14,80	14,80
		-----	-----
		100,00	14,80
FOTOVOLTAICA SOLAR SEVILLA, S.A.	OTROS	99,91	0,00
	CONSORCIO DE COMPENSACION DE SEGUROS	0,09	0,09
		-----	-----
FRANCE TELECOM OPERADORES DE TELECOMUNICACIONES, S.A.	OTROS	80,00	0,00
	INSTITUTO PARA LA DIVERSIFICACION Y AHORRO DE LA ENERGIA	20,00	20,00
		-----	-----
FUTUNA BLUE, S.L.	OTROS	99,92	0,00
	CONSORCIO DE COMPENSACION DE SEGUROS	0,06	0,06
	SOCIEDAD PARA EL DESARROLLO ECONOMICO DE CANARIAS, S.A.U.	0,01	0,00
	SOCIEDAD DE DESARROLLO DE NAVARRA, S.A.	0,01	0,00
	COMPAÑIA ESPAÑOLA DE SEGUROS DE CRÉDITO A LA EXPORTACION, S.A., COMPAÑIA DE SEGUROS Y REASEGUROS	0,00	0,00
		-----	-----
		100,00	0,06
		-----	-----
G.T.E. GENERAL TEXTIL ESPAÑA, S.A.	OTROS	81,73	0,00
	FONDO DE APOYO PARA LA DIVERSIFICACIÓN DEL SECTOR PESQUERO Y ACUÍCOLA	18,27	18,27
		-----	-----
GAIA GESTIÓN DEPORTIVA, S.L.		100,00	18,27
	OTROS	51,50	0,00
	INMOBILIARIA DE PROMOCIONES Y ARRIENDOS, S.A.	48,50	48,50
	INMOBILIARIA DE PROMOCIONES Y ARRIENDOS, S.A.	48,50	48,50
	-----	-----	
	148,50	97,00	
GALVANIZADOS AVILES	OTROS	71,72	0,00
	BANESTO ENISA SEPI DESARROLLO, FONDO DE CAPITAL RIESGO DE RÉGIMEN SIMPLIFICADO	28,28	18,85
		-----	-----
	100,00	18,85	
GALVANIZADOS AVILES	OTROS	51,00	0,00
	SEPI DESARROLLO EMPRESARIAL, S.A.	24,50	24,50
	SOCIEDAD REGIONAL DE PROMOCION DEL PRINCIPADO DE ASTURIAS, S.A.	24,50	0,00

Empresa	Matriz	% Nominal	% Efectivo estatal
GAMESA		100,00	24,50
	OTROS	99,91	0,00
	CONSORCIO DE COMPENSACION DE SEGUROS	0,08	0,08
	COMPAÑIA ESPAÑOLA DE SEGUROS DE CRÉDITO A LA EXPORTACION, S.A., COMPAÑIA DE SEGUROS Y REASEGUROS	0,01	0,01
GAS DE FRANCE		100,00	0,09
	OTROS	99,99	0,00
	CONSORCIO DE COMPENSACION DE SEGUROS	0,01	0,01
GAS NATURAL		100,00	0,01
	OTROS	99,99	0,00
	COMPAÑIA ESPAÑOLA DE SEGUROS DE CRÉDITO A LA EXPORTACION, S.A., COMPAÑIA DE SEGUROS Y REASEGUROS	0,01	0,01
	INSTITUTO NACIONAL DE ADMINISTRACIÓN PÚBLICA	0,00	0,00
GE ENUSA NUCLEAR FUEL, S.A.		100,00	0,01
	OTROS	51,00	0,00
	ENUSA INDUSTRIAS AVANZADAS, S.A.	49,00	49,00
GED CAPITAL DEVELOPMENT, S.A. SGEGR		100,00	49,00
	OTROS	95,63	0,00
	FESPYME, FONDO DE CAPITAL RIESGO (antes FONDICO, FCR)	4,37	4,37
GED EASTERN FUND II, FCR		100,00	4,37
	OTROS	96,67	0,00
	FESPYME, FONDO DE CAPITAL RIESGO (antes FONDICO, FCR)	3,33	3,33
GED SUR FCR		100,00	3,33
	OTROS	73,47	0,00
	AGENCIA DE INNOVACIÓN Y DESARROLLO DE ANDALUCÍA IDEA	24,49	0,00
	EMPRESA NACIONAL DE INNOVACION, S.A.	2,04	2,04
GENERACIÓN EÓLICA EXTREMEÑA, S.L.		100,00	2,04
	OTROS	90,00	0,00



Empresa	Matriz	% Nominal	% Efectivo estatal
GENPLAST, S.L.	SEPI DESARROLLO EMPRESARIAL, S.A.	7,00	7,00
	SOCIEDAD PARA EL DESARROLLO INDUSTRIAL DE EXTREMADURA, S.A.	3,00	1,87
		-----	-----
	OTROS	84,44	0,00
	SOCIEDAD PARA EL DESARROLLO INDUSTRIAL DE EXTREMADURA, S.A.	15,56	9,69
		-----	-----
		100,00	8,87
GESTAMP CARTERA DE MEXICO S.A. DE C.V.	OTROS	65,00	0,00
	FONDO PARA INVERSIONES EN EL EXTERIOR	35,00	35,00
		-----	-----
		100,00	35,00
GESTAMP HOLDING CHINA, A.B.	OTROS	69,00	0,00
	FONDO PARA INVERSIONES EN EL EXTERIOR	31,00	31,00
		-----	-----
		100,00	31,00
GESTAMP HOLDING RUSIA, S.L.	OTROS	64,62	0,00
	FONDO PARA INVERSIONES EN EL EXTERIOR	35,38	35,38
		-----	-----
		100,00	35,38
GESTIÓ I SERVEIS TRADE CENTER, S.A.	OTROS	80,86	0,00
	WORLD TRADE CENTER BARCELONA, S.A.	19,14	10,01
		-----	-----
		100,00	10,01
GLOBAL EVENTS ID CORPORATION, S.L.	OTROS	76,47	0,00
	BANESTO ENISA SEPI DESARROLLO, FONDO DE CAPITAL RIESGO DE RÉGIMEN SIMPLIFICADO	23,53	15,69
		-----	-----
		100,00	15,69
GLOBAL FORECASTERS, S.L.	OTROS	90,00	0,00
	CENTRO DE INVESTIGACIONES ENERGETICAS, MEDIOAMBIENTALES Y TECNOLOGICAS	10,00	10,00
		-----	-----
		100,00	10,00
GLOBAL TRAINING AVIATION, S.L.	OTROS	81,00	0,00
	BANESTO ENISA SEPI DESARROLLO, FONDO DE CAPITAL RIESGO DE RÉGIMEN SIMPLIFICADO	19,00	12,67
		-----	-----

Empresa	Matriz	% Nominal	% Efectivo estatal
GOLD FRUIT'S XXI, S.A.		100,00	12,67
	OTROS	84,95	0,00
	SADIM INVERSIONES, S.A.	15,05	15,05
		-----	-----
		100,00	15,05
GOMA CAMPS&WEPA, S.L.		100,00	5,81
	OTROS	94,19	0,00
	SEPI DESARROLLO EMPRESARIAL, S.A.	5,81	5,81
		-----	-----
		100,00	5,81
GRUPO CATALANA		100,00	0,06
	OTROS	99,94	0,00
	CONSORCIO DE COMPENSACION DE SEGUROS	0,06	0,06
		-----	-----
		100,00	0,06
GRUPO CRÉDITO Y CAUCCIÓN		100,00	9,90
	OTROS	90,10	0,00
	CONSORCIO DE COMPENSACION DE SEGUROS	9,90	9,90
		-----	-----
		100,00	9,90
GRUPO DNET GESTIÓN, S.L.		100,00	27,19
	OTROS	66,67	0,00
	VIGO ACTIVO SOCIEDAD DE CAPITAL RIESGO DE RÉGIMEN SIMPLIFICADO, S.A.	33,33	27,19
		-----	-----
		100,00	27,19
GRUPO EAD EUROPE, S.L.		100,00	36,00
	OTROS	64,00	0,00
	AEROPUERTOS ESPAÑOLES Y NAVEGACION AEREA	36,00	36,00
		-----	-----
		100,00	36,00
GRUPO EUROPEO DE INTERÉS ECONÓMICO EUROPEAN NETWORK OF IMPLEMENTING DEVELOPMENT AGENCIES		100,00	10,56
	OTROS	88,89	0,00
	FUNDACIÓN INTERNACIONAL Y PARA IBEROAMÉRICA DE ADMINISTRACIÓN Y POLÍTICAS PÚBLICAS	11,11	10,56
		-----	-----
		100,00	10,56
GRUPO FERROVIARIO ESPAÑOL		100,00	5,09
	OTROS	94,91	0,00
	ADMINISTRADOR DE INFRAESTRUCTURAS FERROVIARIAS	5,09	5,09
		-----	-----
		100,00	5,09
GRUPO GUASCOR, S.L.		100,00	0,00
	OTROS	94,05	0,00
	FESPYME, FONDO DE CAPITAL RIESGO (antes FONDICO, FCR)	5,95	5,95

Empresa	Matriz	% Nominal	% Efectivo estatal
GRUPO NAVEGACIÓN POR SATÉLITE SISTEMAS Y SERVICIOS SL	OTROS	100,00	5,95
	AEROPUERTOS ESPAÑOLES Y NAVEGACION AEREA	80,70	0,00
		19,30	19,30
		100,00	19,30
GRUPO SALLÉN TECH, S.L.	OTROS	96,00	0,00
	BANESTO ENISA SEPI DESARROLLO, FONDO DE CAPITAL RIESGO DE RÉGIMEN SIMPLIFICADO	4,00	2,67
		100,00	2,67
GRUPO TRADEBE MEDIO AMBIENTE, S.L.	OTROS	67,00	0,00
	FONDO PARA INVERSIONES EN EL EXTERIOR	33,00	33,00
		100,00	33,00
GUARDERIA PARCHIS, S.L.	OTROS	69,23	0,00
	SOCIEDAD PARA EL DESARROLLO INDUSTRIAL DE EXTREMADURA, S.A.	30,77	19,17
		100,00	19,17
GUASCOR WIND, S.L.	OTROS	94,40	0,00
	FESPYME, FONDO DE CAPITAL RIESGO (antes FONDICO, FCR)	5,60	5,60
		100,00	5,60
HERLOBE MOLDURAS Y RECUBRIMIENTOS, S.A.	OTROS	71,04	0,00
	SEPI DESARROLLO EMPRESARIAL, S.A.	28,96	28,96
		100,00	28,96
HIDROASTUR, S.A.	OTROS	62,50	0,00
	INSTITUTO PARA LA DIVERSIFICACION Y AHORRO DE LA ENERGIA	25,00	25,00
	SOCIEDAD REGIONAL DE PROMOCION DEL PRINCIPADO DE ASTURIAS, S.A.	12,50	0,00
		100,00	25,00
HIDRODELTA, S.A.	OTROS	90,00	0,00
	INSTITUTO PARA LA DIVERSIFICACION Y AHORRO DE LA ENERGIA	10,00	10,00
		100,00	10,00

Empresa	Matriz	% Nominal	% Efectivo estatal
HIGH TECHNOLOGY MASTERBATCHES, S.L.	OTROS	70,48	0,00
	BANESTO ENISA SEPI DESARROLLO, FONDO DE CAPITAL RIESGO DE RÉGIMEN SIMPLIFICADO	29,52	19,68
		100,00	19,68
HISDESAT SERVICIOS ESTRATEGICOS, S.A.	OTROS	70,00	0,00
	INGENIERIA Y SERVICIOS AEROESPACIALES, S.A.	30,00	30,00
		100,00	30,00
HISPASAT, S.A.	OTROS	74,31	0,00
	INSTITUTO NACIONAL DE TECNICA AEROESPACIAL "ESTEBAN TERRADAS"	16,42	16,42
	SOCIEDAD ESTATAL DE PARTICIPACIONES INDUSTRIALES	7,41	7,41
	CENTRO PARA EL DESARROLLO TECNOLOGICO INDUSTRIAL	1,86	1,86
		100,00	25,69
HIT RAIL BV	OTROS	92,00	0,00
	ADMINISTRADOR DE INFRAESTRUCTURAS FERROVIARIAS	8,00	8,00
		100,00	8,00
HN SCHORLING GMBH	OTROS	75,70	0,00
	FONDO PARA INVERSIONES EN EL EXTERIOR	24,30	24,30
		100,00	24,30
HORMIGONES LA ESTRELLA DE OLLONIEGO, S.A.	OTROS	65,00	0,00
	SADIM INVERSIONES, S.A.	35,00	35,00
		100,00	35,00
HOSTERIAS RURALES DEL OESTE, S.L.	OTROS	84,75	0,00
	SOCIEDAD PARA EL DESARROLLO INDUSTRIAL DE EXTREMADURA, S.A.	15,25	9,50
		100,00	9,50
HOTEL CORTIJO SANTA CRUZ	OTROS	79,52	0,00
	SOCIEDAD PARA EL DESARROLLO INDUSTRIAL DE EXTREMADURA, S.A.	20,48	12,76
		100,00	12,76
HOTEL DON CARLOS, S.L.	OTROS	76,32	0,00

Empresa	Matriz	% Nominal	% Efectivo estatal
HOTEL RURAL LEO	SOCIEDAD PARA EL DESARROLLO INDUSTRIAL DE EXTREMADURA, S.A.	23,68	14,75
		-----	-----
		100,00	14,75
	OTROS	71,59	0,00
I+D UNIFONDO FCR	SOCIEDAD PARA EL DESARROLLO INDUSTRIAL DE EXTREMADURA, S.A.	28,41	17,70
		-----	-----
		100,00	17,70
	OTROS	81,09	0,00
IBERDROLA	FESPyme, FONDO DE CAPITAL RIESGO (antes FONDICO, FCR)	13,51	13,51
	EMPRESA NACIONAL DE INNOVACION, S.A.	5,40	5,40
		-----	-----
		100,00	18,91
	OTROS	99,37	0,00
IBERDROLA ENERGÍA SOLAR DE PUERTOLLANO, S.A.	SOCIEDAD DE DESARROLLO DE NAVARRA, S.A.	0,55	0,00
	COMPAÑIA ESPAÑOLA DE SEGUROS DE CRÉDITO A LA EXPORTACION, S.A., COMPAÑIA DE SEGUROS Y REASEGUROS	0,04	0,02
	CONSORCIO DE COMPENSACION DE SEGUROS	0,04	0,04
	FUNDACIÓN LABORAL DE MINUSVALIDOS SANTA BARBARA	0,00	0,00
	FUNDACIÓN LÁZARO GALDIANO	0,00	0,00
	INSTITUTO NACIONAL DE ADMINISTRACIÓN PÚBLICA	0,00	0,00
		-----	-----
	100,00	0,06	
IBERDROLA ENERGIAS MARINAS DE CANTABRIA, S.A,	OTROS	90,00	0,00
	INSTITUTO PARA LA DIVERSIFICACION Y AHORRO DE LA ENERGIA	10,00	10,00
		-----	-----
	100,00	10,00	
IBERDROLA RENOVABLES	OTROS	99,95	0,00
	CONSORCIO DE COMPENSACION DE SEGUROS	0,05	0,05
		-----	-----
	100,00	0,05	
IBERIA	OTROS	94,60	0,00

Empresa	Matriz	% Nominal	% Efectivo estatal
IBERICO COMARCA LOS BALDIOS, S.L.	SOCIEDAD ESTATAL DE PARTICIPACIONES INDUSTRIALES	5,16	5,16
	CONSORCIO DE COMPENSACION DE SEGUROS	0,24	0,24
		-----	-----
		100,00	5,40
	OTROS	58,51	0,00
IDESA FABRICATION, S.A.	SOCIEDAD PARA EL DESARROLLO INDUSTRIAL DE EXTREMADURA, S.A.	41,49	25,84
		-----	-----
		100,00	25,84
	INGENIERÍA Y SIDEÑO EUROPEO (IDESA), S.A.	75,02	0,00
IGN FRANCE INTERNATIONAL	SEPI DESARROLLO EMPRESARIAL, S.A.	12,49	12,49
	SOCIEDAD REGIONAL DE PROMOCION DEL PRINCIPADO DE ASTURIAS, S.A.	12,49	0,00
		-----	-----
		100,00	12,49
INARENAS PROYECTOS INMOBILIARIOS, S.A.	OTROS	92,00	0,00
	CENTRO NACIONAL DE INFORMACION GEOGRÁFICA	8,00	8,00
		-----	-----
	100,00	8,00	
INDELOR LENS (THAILAND) CO., LTD.	OTROS	60,00	0,00
	ADMINISTRADOR DE INFRAESTRUCTURAS FERROVIARIAS	40,00	40,00
		-----	-----
	100,00	40,00	
INDEXTRA, S.L.	OTROS	78,40	0,00
	COMPAÑIA ESPAÑOLA DE FINANCIACION DEL DESARROLLO COFIDES, S.A.	21,60	13,19
		-----	-----
	100,00	13,19	
INDRA (*)	OTROS	81,85	0,00
	SOCIEDAD PARA EL DESARROLLO INDUSTRIAL DE EXTREMADURA, S.A.	18,15	11,31
		-----	-----
	100,00	11,31	
INDUSTRIAS BLANSOL, S.A.	OTROS	99,92	0,00
	CONSORCIO DE COMPENSACION DE SEGUROS	0,08	0,08
		-----	-----
	100,00	0,08	
INDUSTRIAS BLANSOL, S.A.	OTROS	73,81	0,00
	SEPI DESARROLLO EMPRESARIAL, S.A.	16,21	16,21

Empresa	Matriz	% Nominal	% Efectivo estatal
	SOCIEDAD PARA EL DESARROLLO REGIONAL DE CANTABRIA, S.A.	5,00	0,00
	BANESTO ENISA SEPI DESARROLLO, FONDO DE CAPITAL RIESGO DE RÉGIMEN SIMPLIFICADO	4,98	3,32
		-----	-----
		100,00	19,53
INDUSTRIAS MURTRA, S.A.	OTROS	80,00	0,00
	FESPYME, FONDO DE CAPITAL RIESGO (antes FONDICO, FCR)	20,00	20,00
		-----	-----
		100,00	20,00
INDUSTRIAS Y FUNDICIONES POR INYECCIÓN, S.A.	OTROS	75,18	0,00
	FONDO EURO-ICO, FONDO DE CAPITAL RIESGO (EN LIQUIDACIÓN)	24,82	24,82
		-----	-----
		100,00	24,82
INFOPORT VALENCIA, S.A.	OTROS	53,33	0,00
	AUTORIDAD PORTUARIA DE VALENCIA	26,67	26,67
	PORTEL SERVICIOS TELEMATICOS, S.A.	20,00	10,20
		-----	-----
		100,00	36,87
INFUN,S.A.	OTROS	77,33	0,00
	SEPI DESARROLLO EMPRESARIAL, S.A.	12,67	12,67
	FESPYME, FONDO DE CAPITAL RIESGO (antes FONDICO, FCR)	10,00	10,00
		-----	-----
		100,00	22,67
ING GROEP	OTROS	100,00	0,00
	CONSORCIO DE COMPENSACION DE SEGUROS	0,00	0,00
		-----	-----
		100,00	0,00
INICIATIVAS EMERITENSES, S.A.	OTROS	96,96	0,00
	SOCIEDAD PARA EL DESARROLLO INDUSTRIAL DE EXTREMADURA, S.A.	3,04	1,89
		-----	-----
		100,00	1,89
INMIZE CAPITAL, .S.L.	OTROS	80,00	0,00
	NAVANTIA, S.A.	20,00	20,00
		-----	-----
		100,00	20,00
INMO ALEMANIA	OTROS	80,00	0,00

Empresa	Matriz	% Nominal	% Efectivo estatal
INMOBILIARIA PARIS, S.A.	CONSORCIO DE COMPENSACION DE SEGUROS	20,00	20,00
		-----	-----
		100,00	20,00
	OTROS	69,94	0,00
INRAESA	COMERCIAL DEL FERROCARRIL, S.A.	30,06	30,06
		-----	-----
		100,00	30,06
	OTROS	67,00	0,00
INTERCONTAINER IBERICA COMPAÑIA LOGISTICA INTERMODAL, S.A.	INSTITUTO PARA LA DIVERSIFICACION Y AHORRO DE LA ENERGIA	33,00	33,00
		-----	-----
		100,00	33,00
	OTROS	54,00	0,00
INTERNACIONAL POST CORPORATION UA	RENFE-OPERADORA	46,00	46,00
		-----	-----
		100,00	46,00
	OTROS	93,79	0,00
INTESA SAN PAOLO	SOCIEDAD ESTATAL CORREOS Y TELEGRAFOS, S.A.	6,21	6,21
		-----	-----
		100,00	6,21
	OTROS	99,98	0,00
INVEREADY SEED CAPITAL, S.A.	CONSORCIO DE COMPENSACION DE SEGUROS	0,02	0,02
		-----	-----
		100,00	0,02
	OTROS	81,23	0,00
INVERSEGUROS	EMPRESA NACIONAL DE INNOVACION, S.A.	9,96	9,96
		-----	-----
		100,00	9,96
	SOCIEDAD DE DESARROLLO DE NAVARRA, S.A.	8,81	0,00
INVERSIONES CUYAMEL, S.L.	OTROS	90,91	0,00
	CONSORCIO DE COMPENSACION DE SEGUROS	9,09	9,09
		-----	-----
		100,00	9,09
	OTROS	63,78	0,00
	VIGO ACTIVO SOCIEDAD DE CAPITAL RIESGO DE RÉGIMEN SIMPLIFICADO, S.A.	36,22	29,54
		-----	-----



Empresa	Matriz	% Nominal	% Efectivo estatal
INVESTIGACIÓN Y DESARROLLO BARROS ROJOS, S.L.	OTROS	100,00	29,54
	SEPI DESARROLLO EMPRESARIAL, S.A.	67,90	0,00
		32,10	32,10
		-----	-----
		100,00	32,10
INVESTIGACIONES Y RECURSOS SOLARES AVANZADOS, S.L.	OTROS	80,00	0,00
	CENTRO DE INVESTIGACIONES ENERGETICAS, MEDIOAMBIENTALES Y TECNOLOGICAS	20,00	20,00
		-----	-----
		100,00	20,00
IRVIA, MANTENIMIENTO FERROVIARIO, S.A.	OTROS	51,00	0,00
	RENFE-OPERADORA	49,00	49,00
		-----	-----
		100,00	49,00
J. VILASECA, S.A.	OTROS	87,20	0,00
	FABRICA NACIONAL DE MONEDA Y TIMBRE-REAL CASA DE LA MONEDA	12,80	12,80
		-----	-----
		100,00	12,80
JUAN DEL POZO SANCHEZ	OTROS	55,00	0,00
	SOCIEDAD PARA EL DESARROLLO INDUSTRIAL DE EXTREMADURA, S.A.	45,00	28,03
		-----	-----
		100,00	28,03
JUNTA DE COMPENSACIÓN CHAMARTIN	OTROS	95,30	0,00
	S. E. P. E.S. ENTIDAD PUBLICA EMPRESARIAL DE SUELO	4,70	4,70
		-----	-----
		100,00	4,70
JUNTA DE COMPENSACIÓN SECTOR 1-7 BARRIO DE SAN JUAN	OTROS	94,73	0,00
	S. E. P. E.S. ENTIDAD PUBLICA EMPRESARIAL DE SUELO	5,27	5,27
		-----	-----
		100,00	5,27
JUNTA MIXTA DE COMPENSACIÓN MONTE PIO	OTROS	97,70	0,00
	S. E. P. E.S. ENTIDAD PUBLICA EMPRESARIAL DE SUELO	2,30	2,30
		-----	-----
		100,00	2,30
JUNTA MIXTA DE COMPENSACIÓN RAPOSAS I	OTROS	87,90	0,00
	S. E. P. E.S. ENTIDAD PUBLICA EMPRESARIAL DE SUELO	12,10	12,10

Empresa	Matriz	% Nominal	% Efectivo estatal
JUNTA MIXTA DE COMPENSACIÓN VA-2G2 JEREZ DE LA FRONTERA	OTROS	100,00	12,10
	S. E. P. E.S. ENTIDAD PUBLICA EMPRESARIAL DE SUELO	60,82	0,00
		39,18	39,18
KIWI ATLÁNTICO FINCAS SL	OTROS	100,00	39,18
	VIGO ACTIVO SOCIEDAD DE CAPITAL RIESGO DE RÉGIMEN SIMPLIFICADO, S.A.	59,48	0,00
		40,52	33,05
KPN	OTROS	100,00	33,05
	CONSORCIO DE COMPENSACION DE SEGUROS	99,87	0,00
		0,13	0,13
LABORATORIOS DIASA	OTROS	100,00	0,13
	SADIM INVERSIONES, S.A.	60,00	0,00
		40,00	40,00
LADDES WORKS, S.L.	OTROS	100,00	40,00
	BANESTO ENISA SEPI DESARROLLO, FONDO DE CAPITAL RIESGO DE RÉGIMEN SIMPLIFICADO	80,00	0,00
		20,00	13,33
LAGUNAS DE MAYAKOBÁ, S.A. DE C.V.	OTROS	100,00	13,33
	FONDO PARA INVERSIONES EN EL EXTERIOR	60,55	0,00
		39,45	39,45
LAMINADOS DE ALLER, S.A.	OTROS	100,00	39,45
	SADIM INVERSIONES, S.A.	70,60	0,00
		29,40	29,40
LEHOIKO BIHOTZ, S.L.	OTROS	100,00	29,40
	SEPI DESARROLLO EMPRESARIAL, S.A.	54,05	0,00
		45,95	45,95
LLEIDANETWORKS SERVEIS TELEMATICS, S.L.	OTROS	100,00	45,95
		69,98	0,00

Empresa	Matriz	% Nominal	% Efectivo estatal
	BANESTO ENISA SEPI DESARROLLO, FONDO DE CAPITAL RIESGO DE RÉGIMEN SIMPLIFICADO	30,02	20,01
		-----	-----
		100,00	20,01
LOGYTRANS CETILE S.A.	OTROS	94,00	0,00
	AUTORIDAD PORTUARIA DE GIJON	6,00	6,00
		-----	-----
		100,00	6,00
LOMATUM TRADING S.L.	OTROS	75,00	0,00
	FONDO DE APOYO PARA LA DIVERSIFICACIÓN DEL SECTOR PESQUERO Y ACUÍCOLA	25,00	25,00
		-----	-----
		100,00	25,00
LOMBARDERO ENCUADERNACIÓN, S.L.	OTROS	60,01	0,00
	SEPI DESARROLLO EMPRESARIAL, S.A.	39,99	39,99
		-----	-----
		100,00	39,99
LOS JARDINES DE LAS BOVEDAS	OTROS	75,00	0,00
	SOCIEDAD PARA EL DESARROLLO INDUSTRIAL DE EXTREMADURA, S.A.	25,00	15,57
		-----	-----
		100,00	15,57
LOUIS VUITTON	OTROS	100,00	0,00
	CONSORCIO DE COMPENSACION DE SEGUROS	0,00	0,00
		-----	-----
		100,00	0,00
LUSO HISPANA DE ACUICULTURA, S.L.	OTROS	94,69	0,00
	FONDO DE APOYO PARA LA DIVERSIFICACIÓN DEL SECTOR PESQUERO Y ACUÍCOLA	5,31	5,31
		-----	-----
		100,00	5,31
LUZARO ESTABLECIMIENTO FINANCIERO DE CRÉDITO, S.A.	OTROS	77,64	0,00
	COMUNIDAD AUTÓNOMA DE EUSKADI	17,65	0,00
	EMPRESA NACIONAL DE INNOVACION, S.A.	4,71	4,71
		-----	-----
		100,00	4,71
M LAGO, S.A.	OTROS	58,30	0,00
	VIGO ACTIVO SOCIEDAD DE CAPITAL RIESGO DE RÉGIMEN SIMPLIFICADO, S.A.	41,70	34,01
		-----	-----

Empresa	Matriz	% Nominal	% Efectivo estatal
MAFREXSA, EL IBERICO DE CONFIANZA, S.L.	OTROS	100,00	34,01
	SOCIEDAD PARA EL DESARROLLO INDUSTRIAL DE EXTREMADURA, S.A.	99, 88	0,00
		0,12	0,07
MAPALIA, PROMOCIONES HOTELERAS, S.A.	OTROS	100,00	0,07
	SOCIEDAD PARA EL DESARROLLO INDUSTRIAL DE EXTREMADURA, S.A.	71,17	0,00
		28,83	17,96
MARINA PORT VELL, SA	OTROS	100,00	17,96
	AUTORIDAD PORTUARIA DE BARCELONA	85,02	0,00
		14,98	14,98
MARINA BARCELONA 92, S.A.	OTROS	100,00	14,98
	AUTORIDAD PORTUARIA DE BARCELONA	91,93	0,00
		8,07	8,07
MARINA SECA Y VARADERO DE CEUTA, S.A.	OTROS	100,00	8,07
	SEPI DESARROLLO EMPRESARIAL, S.A.	65,00	0,00
	SOCIEDAD PARA EL FOMENTO Y PROMOCION SOCIOECONOMICA DE CEUTA, S.A.	30,00	30,00
MARSAN TRANSFORMACIONES SUPERFICIALES, S.L.	OTROS	5,00	0,00
	VIGO ACTIVO SOCIEDAD DE CAPITAL RIESGO DE RÉGIMEN SIMPLIFICADO, S.A.	100,00	30,00
		80,00	0,00
MATARO ENERGIA SOSTENIBLE, S.A.	OTROS	80,00	0,00
	EFICIENCIA ENERGETICA, S.A.	20,00	16,31
	INSTITUTO PARA LA DIVERSIFICACION Y AHORRO DE LA ENERGIA	100,00	16,31
MCC PROMOCION EMPRESARIAL SPE, S.A.	OTROS	65,00	0,00
	SOCIEDAD DE CAPITAL DESARROLLO DE EUSKADI, S.A. (1) .	25,00	0,00
	EMPRESA NACIONAL DE INNOVACION, S.A.	10,00	10,00
		100,00	10,00
		76,27	0,00
		22,73	0,00
		1,00	1,00

Empresa	Matriz	% Nominal	% Efectivo estatal
MIDNIGHTSUN, S.L.	OTROS	100,00	1,00
	VIGO ACTIVO SOCIEDAD DE CAPITAL RIESGO DE RÉGIMEN SIMPLIFICADO, S.A.	69,09	0,00
		30,91	25,21
		-----	-----
		100,00	25,21
MINICENTRALES DEL TAJO, S.A.	OTROS	80,00	0,00
	INSTITUTO PARA LA DIVERSIFICACION Y AHORRO DE LA ENERGIA	20,00	20,00
		-----	-----
		100,00	20,00
MOA TÉCNICA, S.L.	OTROS	72,28	0,00
	SEPI DESARROLLO EMPRESARIAL, S.A.	27,72	27,72
		-----	-----
		100,00	27,72
MONTE KALAMUA, S.L.	OTROS	55,82	0,00
	SEPI DESARROLLO EMPRESARIAL, S.A.	44,18	44,18
		-----	-----
		100,00	44,18
MOSAICO DESARROLLOS INMOBILIARIOS, S.A.	OTROS	60,00	0,00
	ADMINISTRADOR DE INFRAESTRUCTURAS FERROVIARIAS	40,00	40,00
		-----	-----
		100,00	40,00
MULTINACIONAL ASEGURADORA, S.A. DE SEGUROS Y REASEGUROS	OTROS	100,00	0,00
	AGENCIA ESTATAL CONSEJO SUPERIOR DE INVESTIGACIONES CIENTÍFICAS	0,00	0,00
		-----	-----
		100,00	0,00
MUPRESPA	OTROS	100,00	0,00
	IZAR CONSTRUCCIONES NAVALES, S.A. (EN LIQUIDACIÓN)	0,00	0,00
	HULLERAS DEL NORTE S.A.	0,00	0,00
		-----	-----
		100,00	0,00
NAUTA TECH INVEST III, SCR DE RÉGIMEN SIMPLIFICADO, S.A.	OTROS	92,90	0,00
	FESPyme, FONDO DE CAPITAL RIESGO (antes FONDICO, FCR)	7,10	7,10
		-----	-----
		100,00	7,10
NAUTIC TARRAGONA, S.A.	OTROS	65,00	0,00

Empresa	Matriz	% Nominal	% Efectivo estatal
NEOTEC CAPITAL RIESGO SOCIEDAD DE FONDOS, S.A.	AUTORIDAD PORTUARIA DE TARRAGONA	35,00	35,00
		-----	-----
		100,00	35,00
	OTROS	50,69	0,00
	CENTRO PARA EL DESARROLLO TECNOLOGICO INDUSTRIAL	47,54	47,54
NERTUS MANTENIMIENTO FERROVIARIO, S.A.	EMPRESA NACIONAL DE INNOVACION, S.A.	1,58	1,58
	FESPYME, FONDO DE CAPITAL RIESGO (antes FONDICO, FCR)	0,19	0,19
		-----	-----
		100,00	49,31
	OTROS	51,00	0,00
NETEX KNOWLEDGE FACTORY, S.L.	RENFE-OPERADORA	49,00	49,00
		-----	-----
		100,00	49,00
NEWCOMAR, S.L.	OTROS	75,00	0,00
	VIGO ACTIVO SOCIEDAD DE CAPITAL RIESGO DE RÉGIMEN SIMPLIFICADO, S.A.	25,00	20,39
		-----	-----
		100,00	20,39
NOKIA	OTROS	80,00	0,00
	SOCIEDAD ESTATAL DE PARTICIPACIONES INDUSTRIALES	20,00	20,00
		-----	-----
		100,00	20,00
NORMALUMINIUM, S.A.	OTROS	99,98	0,00
	CONSORCIO DE COMPENSACION DE SEGUROS	0,02	0,02
		-----	-----
		100,00	0,02
NOSCIRA, S.A.	OTROS	75,50	0,00
	SEPI DESARROLLO EMPRESARIAL, S.A.	24,50	24,50
		-----	-----
		100,00	24,50
NOVA ICARIA, S.A. EN LIQUIDACION	OTROS	97,50	0,00
	FESPYME, FONDO DE CAPITAL RIESGO (antes FONDICO, FCR)	2,50	2,50
		-----	-----
		100,00	2,50
		57,95	0,00

Empresa	Matriz	% Nominal	% Efectivo estatal
NTR	BARCELONA HOLDING OLIMPICO, S.A.	42,05	21,45
		-----	-----
		100,00	21,45
	OTROS	88,64	0,00
NUEVAS ESTACIONES DE FERROCARRIL, S.A.	SOCIEDAD PARA EL DESARROLLO INDUSTRIAL DE ANDALUCIA, S.A.	11,36	10,93
		-----	-----
		100,00	10,93
	OTROS	60,00	0,00
NUEVOS ESPACIOS COMERCIALES, S.A.	ADMINISTRADOR DE INFRAESTRUCTURAS FERROVIARIAS	40,00	40,00
		-----	-----
		100,00	40,00
	OTROS	60,00	0,00
OBRASCON HUARTE LAIN	ADMINISTRADOR DE INFRAESTRUCTURAS FERROVIARIAS	40,00	40,00
		-----	-----
		100,00	40,00
	OTROS	99,94	0,00
OCCIDENTAL HOTELES MEXICO S.A. DE C.V.	CONSORCIO DE COMPENSACION DE SEGUROS	0,06	0,06
		-----	-----
		100,00	0,06
	OTROS	85,34	0,00
OCV, S.L.	FONDO PARA INVERSIONES EN EL EXTERIOR	14,66	14,66
		-----	-----
		100,00	14,66
	OTROS	79,20	0,00
OPERADOR LOGISTICO INTEGRAL DE GRANELES, SA (*)	VIGO ACTIVO SOCIEDAD DE CAPITAL RIESGO DE RÉGIMEN SIMPLIFICADO, S.A.	20,80	16,97
		-----	-----
		100,00	16,97
	OTROS	74,00	0,00
OVO FOODS	EUROPEAN BULK HANDLING INSTALLATION, S.A.	26,00	18,37
		-----	-----
		100,00	18,37
	OTROS	64,29	0,00
	SADIM INVERSIONES, S.A.	35,71	35,71
		-----	-----
		100,00	35,71

Empresa	Matriz	% Nominal	% Efectivo estatal
PALACIO DE LOS BARRANTES -CERVANTES	OTROS	92,36	0,00
	SOCIEDAD PARA EL DESARROLLO INDUSTRIAL DE EXTREMADURA, S.A.	7,64	4,76
		-----	-----
		100,00	4,76
PANTANO RUIDECAÑAS	OTROS	95,00	0,00
	ADMINISTRADOR DE INFRAESTRUCTURAS FERROVIARIAS	5,00	5,00
		-----	-----
		100,00	5,00
PARQUE EÓLICO ALTO DEL VOLTOYA, S.A.	OTROS	92,50	0,00
	INSTITUTO PARA LA DIVERSIFICACION Y AHORRO DE LA ENERGIA	7,50	7,50
		-----	-----
		100,00	7,50
PARQUE EÓLICO ASCOY S.A.	OTROS	81,50	0,00
	INSTITUTO PARA LA DIVERSIFICACION Y AHORRO DE LA ENERGIA	18,50	18,50
		-----	-----
		100,00	18,50
PARQUE EÓLICO DE MALPICA, S.A.	OTROS	72,81	0,00
	INSTITUTO PARA LA DIVERSIFICACION Y AHORRO DE LA ENERGIA	27,19	27,19
		-----	-----
		100,00	27,19
PARQUE TECNOLÓGICO DEL VALLE, S.A.	OTROS	99,92	0,00
	AGENCIA ESTATAL CONSEJO SUPERIOR DE INVESTIGACIONES CIENTÍFICAS	0,08	0,08
		-----	-----
		100,00	0,08
PEQUEÑOS Y MEDIANOS ASTILLEROS, SOCIEDAD DE RECONVERSION, S.A.	OTROS	93,02	0,00
	IZAR CONSTRUCCIONES NAVALES, S.A. (EN LIQUIDACIÓN)	6,98	6,98
		-----	-----
		100,00	6,98
PEREDA POWER, S. L.	OTROS	70,00	0,00
	HULLERAS DEL NORTE S.A.	30,00	30,00
		-----	-----
		100,00	30,00
PINTURAS TECNICAS EUROPEAS, S.A.	OTROS	73,47	0,00
	SOCIEDAD PARA EL DESARROLLO INDUSTRIAL DE EXTREMADURA, S.A.	26,53	16,53
		-----	-----



Empresa	Matriz	% Nominal	% Efectivo estatal
POLAREX, S.L.	OTROS	100,00	16,53
	SOCIEDAD PARA EL DESARROLLO INDUSTRIAL DE EXTREMADURA, S.A.	88,80	0,00
		11,20	6,98
		-----	-----
POOL DE RIESGOS MEDIOAMBIENTALES AIE	OTROS	100,00	6,98
	CONSORCIO DE COMPENSACION DE SEGUROS	96,01	0,00
		3,99	3,99
		-----	-----
PORTAL UNIVERSIA, S.A.	OTROS	100,00	3,99
	UNIVERSIDAD INTERNACIONAL MENÉNDEZ PELAYO	100,00	0,00
	UNIVERSIDAD NACIONAL DE EDUCACIÓN A DISTANCIA	0,00	0,00
		0,00	0,00
		-----	-----
PORTIC BARCELONA, S.A.	OTROS	100,00	0,00
	AUTORIDAD PORTUARIA DE BARCELONA	74,82	0,00
		25,18	25,18
		-----	-----
PORTUGAL TELECOM	OTROS	100,00	25,18
	CONSORCIO DE COMPENSACION DE SEGUROS	99,81	0,00
		0,19	0,19
		-----	-----
PRINCIPE PIO GESTION, S.A.	OTROS	100,00	0,19
	ADMINISTRADOR DE INFRAESTRUCTURAS FERROVIARIAS	95,00	0,00
		5,00	5,00
		-----	-----
PRIVILEGE ADVANCED SURFACES, S.A.	OTROS	100,00	5,00
	SODIGA GALICIA, SOCIEDAD DE CAPITAL RIESGO, S.A.	60,02	0,00
	SEPI DESARROLLO EMPRESARIAL, S.A.	20,00	0,00
		19,98	19,98
		-----	-----
PROA CAPITAL IBERIAN BUYOUT FUND I USA, FCR	OTROS	100,00	19,98
	FESPYME, FONDO DE CAPITAL RIESGO (antes FONDICO, FCR)	99,32	0,00
		0,68	0,68
		-----	-----

Empresa	Matriz	% Nominal	% Efectivo estatal
PROCEDIMIENTOS CERAMICOS DE FUNDICION, S.A.	OTROS	100,00	0,68
		68,00	0,00
	SADIM INVERSIONES, S.A.	32,00	32,00
		-----	-----
		100,00	32,00
PRODUCCIONES ENERGÉTICAS ASTURIANAS, S.L.	OTROS	85,00	0,00
	INSTITUTO PARA LA DIVERSIFICACION Y AHORRO DE LA ENERGIA	15,00	15,00
		-----	-----
		100,00	15,00
PROMOCIONES INMOBILIARIAS RENFAPEX 2000, S.A.	OTROS	60,00	0,00
	ADMINISTRADOR DE INFRAESTRUCTURAS FERROVIARIAS	40,00	40,00
		-----	-----
		100,00	40,00
PROMOCIONES RESIDENCIALES SOFETRAL, S.A.	OTROS	60,00	0,00
	ADMINISTRADOR DE INFRAESTRUCTURAS FERROVIARIAS	40,00	40,00
		-----	-----
		100,00	40,00
PROYDESA	OTROS	97,22	0,00
	SOCIEDAD PARA EL DESARROLLO INDUSTRIAL DE EXTREMADURA, S.A.	2,78	1,73
		-----	-----
		100,00	1,73
PUERTO SECO AZUQUECA DE HENARES, S.A.	OTROS	77,27	0,00
	CENTRO INTERMODAL DE LOGISTICA, S.A.	10,73	7,68
	AUTORIDAD PORTUARIA DE BILBAO	7,00	7,00
	AUTORIDAD PORTUARIA DE SANTANDER	5,00	5,00
		-----	-----
		100,00	19,68
PUERTO SECO SANTANDER-EBRO, S.A.	OTROS	87,50	0,00
	AUTORIDAD PORTUARIA DE SANTANDER	12,50	12,50
		-----	-----
		100,00	12,50
PUERTOLLANO GDV, S.A.	OTROS	64,00	0,00
	INSTITUTO PARA LA DIVERSIFICACION Y AHORRO DE LA ENERGIA	26,00	26,00
	CENTRO DE INVESTIGACIONES ENERGETICAS, MEDIOAMBIENTALES Y TECNOLOGICAS	10,00	10,00

Empresa	Matriz	% Nominal	% Efectivo estatal
		100,00	36,00
PYMAR FUND LP	OTROS	71,72	0,00
	FONDO PARA INVERSIONES EN EL EXTERIOR	28,28	28,28
		100,00	28,28
RAILSIDER LOGISTICA FERROVIARIA, S.A.	OTROS	51,00	0,00
	RENFE-OPERADORA	49,00	49,00
		100,00	49,00
RED ELECTRICA CORPORACION S.A	OTROS	79,72	0,00
	SOCIEDAD ESTATAL DE PARTICIPACIONES INDUSTRIALES	20,00	20,00
	CONSORCIO DE COMPENSACION DE SEGUROS	0,27	0,27
	COMPAÑIA ESPAÑOLA DE SEGUROS DE CRÉDITO A LA EXPORTACION, S.A., COMPAÑIA DE SEGUROS Y REASEGUROS	0,01	0,01
		100,00	20,28
RENFURBIS, S.A.	OTROS	60,00	0,00
	ADMINISTRADOR DE INFRAESTRUCTURAS FERROVIARIAS	40,00	40,00
		100,00	40,00
REPSOL YPF	OTROS	99,88	0,00
	CONSORCIO DE COMPENSACION DE SEGUROS	0,11	0,11
	COMPAÑIA ESPAÑOLA DE SEGUROS DE CRÉDITO A LA EXPORTACION, S.A., COMPAÑIA DE SEGUROS Y REASEGUROS	0,01	0,01
		100,00	0,12
RESIDENCIAL R.B., S.L.	OTROS	60,00	0,00
	SOCIEDAD PARA EL DESARROLLO INDUSTRIAL DE EXTREMADURA, S.A.	40,00	24,92
		100,00	24,92
RESIDENCIAL LANGA, S.A.	OTROS	60,00	0,00
	ADMINISTRADOR DE INFRAESTRUCTURAS FERROVIARIAS	40,00	40,00
		100,00	40,00
RESTAURACIÓN AEROPUERTOS ESPAÑOLES, S.A.	OTROS	51,01	0,00

Empresa	Matriz	% Nominal	% Efectivo estatal
	AEROPUERTOS ESPAÑOLES Y NAVEGACION AEREA	48,99	48,99
		-----	-----
		100,00	48,99
RIO HOSTERIA DECORACIÓN	OTROS	91,08	0,00
	SOCIEDAD PARA EL DESARROLLO INDUSTRIAL DE EXTREMADURA, S.A.	8,92	5,56
		-----	-----
		100,00	5,56
RIO SUBER, S.L.	OTROS	94,99	0,00
	SOCIEDAD PARA EL DESARROLLO INDUSTRIAL DE EXTREMADURA, S.A.	5,01	3,12
		-----	-----
		100,00	3,12
ROYAL DUTCH PETROL	OTROS	99,98	0,00
	CONSORCIO DE COMPENSACION DE SEGUROS	0,02	0,02
		-----	-----
		100,00	0,02
RWE	OTROS	100,00	0,00
	COMPAÑIA ESPAÑOLA DE SEGUROS DE CRÉDITO A LA EXPORTACION, S.A., COMPAÑIA DE SEGUROS Y REASEGUROS	0,00	0,00
		-----	-----
		100,00	0,00
S.A.E.M.L. P.S.C.C.T.	OTROS	95,00	0,00
	AUTORIDAD PORTUARIA DE BARCELONA	5,00	5,00
		-----	-----
		100,00	5,00
SABIRMEDICAL, S.L.	OTROS	91,60	0,00
	FESPYME, FONDO DE CAPITAL RIESGO (antes FONDICO, FCR)	8,40	8,40
		-----	-----
		100,00	8,40
SALVAMENTO MINAS	OTROS	94,20	0,00
	HULLERAS DEL NORTE S.A.	5,80	5,80
		-----	-----
		100,00	5,80
SANOFI	OTROS	99,97	0,00
	CONSORCIO DE COMPENSACION DE SEGUROS	0,03	0,03
		-----	-----

Empresa	Matriz	% Nominal	% Efectivo estatal
SAP	OTROS	100,00	0,03
	CONSORCIO DE COMPENSACION DE SEGUROS	100,00	0,00
		0,00	0,00
		-----	-----
SAR PATRIMONIAL IPM, S.L.	OTROS	100,00	0,00
	SEPI DESARROLLO EMPRESARIAL, S.A.	75,00	0,00
		25,00	25,00
		-----	-----
SAR PATRIMONIAL IPM2, S.L.	OTROS	100,00	25,00
	SEPI DESARROLLO EMPRESARIAL, S.A.	82,51	0,00
		17,49	17,49
		-----	-----
SCHNEIDER	OTROS	100,00	17,49
	CONSORCIO DE COMPENSACION DE SEGUROS	100,00	0,00
		0,00	0,00
		-----	-----
SEGUREXPO DE COLOMBIA, S.A.	OTROS	100,00	0,00
	CONSORCIO INTERNACIONAL DE ASEGURADORAS DE CRÉDITO, S.A.	50,38	0,00
		49,62	12,93
		-----	-----
SERVEI MANCOMUNAT DE PREVENCIÓ DEL PORT DE TARRAGONA, S.A.	OTROS	100,00	12,93
	AUTORIDAD PORTUARIA DE TARRAGONA	65,45	0,00
		34,55	34,55
		-----	-----
SERVICES AUX LOTERIES EN EUROPE SCRL	OTROS	100,00	34,55
	LOTERIAS Y APUESTAS DEL ESTADO	73,43	0,00
		26,57	26,57
		-----	-----
SERVICIOS DE FACULTADES ELECTRÓNICAS S.L	OTROS	100,00	26,57
	INFORMA, D & B, S.A.	66,67	0,00
		33,33	16,59
		-----	-----
SERVICIOS DOCUMENTALES DE BOLIVIA, S.A.	OTROS	100,00	16,59
		50,00	0,00

Empresa	Matriz	% Nominal	% Efectivo estatal
	SERVICIOS DOCUMENTALES DE ANDALUCIA, S.L.	50,00	50,00
		-----	-----
		100,00	50,00
SERVICIOS IMPRESION DEL OESTE, S.L.	OTROS	90,01	0,00
	SOCIEDAD PARA EL DESARROLLO INDUSTRIAL DE EXTREMADURA, S.A.	9,99	6,22
		-----	-----
		100,00	6,22
SERVICIOS INTEGRALES VITORIA DEPOT, S.L	OTROS	95,00	0,00
	AUTORIDAD PORTUARIA DE BILBAO	5,00	5,00
		-----	-----
		100,00	5,00
SEVISUR LOGÍSTICA, S.A.	OTROS	90,00	0,00
	AUTORIDAD PORTUARIA DE SEVILLA	10,00	10,00
		-----	-----
		100,00	10,00
SICAV FONDO MARGUERITE	OTROS	83,33	0,00
	INSTITUTO DE CREDITO OFICIAL	16,67	16,67
		-----	-----
		100,00	16,67
SIEMENS	OTROS	99,99	0,00
	CONSORCIO DE COMPENSACION DE SEGUROS	0,01	0,01
		-----	-----
		100,00	0,01
SISTEMAS DE DESARROLLO SUSTENTABLE, S.A. DE C.V. SDS	OTROS	65,00	0,00
	FONDO PARA INVERSIONES EN EL EXTERIOR	35,00	35,00
		-----	-----
		100,00	35,00
SISTEMAS ENERGETICOS LA PLANA S.A.	OTROS	90,00	0,00
	INSTITUTO PARA LA DIVERSIFICACION Y AHORRO DE LA ENERGIA	10,00	10,00
		-----	-----
		100,00	10,00
SOCIEDAD AEROPORTUARIA DE LA COSTA, S.A.	OTROS	62,11	0,00
	AENA DESARROLLO INTERNACIONAL, S.A.	37,89	37,89
		-----	-----
		100,00	37,89

Empresa	Matriz	% Nominal	% Efectivo estatal
SOCIEDAD ANDALUZA DE VALORIZACION DE LA BIOMASA, S.A.	OTROS	55,00	0,00
	INSTITUTO PARA LA DIVERSIFICACION Y AHORRO DE LA ENERGIA	15,00	15,00
	AGENCIA ANDALUZA DE LA ENERGIA	15,00	0,00
	EMPRESA DE GESTION MEDIOAMBIENTAL, S.A.	15,00	0,00
		-----	-----
		100,00	15,00
SOCIEDAD ANÓNIMA DE MANIPULACIÓN Y ALMACENAMIENTO DE HIDROCARBUROS	OTROS	74,00	0,00
	ADMINISTRADOR DE INFRAESTRUCTURAS FERROVIARIAS	26,00	26,00
		-----	-----
		100,00	26,00
SOCIEDAD CONCESIONARIA VESPUCIO NORTE EXPRESS, S.A.	OTROS	91,93	0,00
	FONDO PARA INVERSIONES EN EL EXTERIOR	8,07	8,07
		-----	-----
		100,00	8,07
SOCIEDAD DE ESTUDIOS Y EXPLOTACION DE MATERIAL DE TRANSPORTES, S.A.	OTROS	63,64	0,00
	RENFE-OPERADORA	36,36	36,36
		-----	-----
		100,00	36,36
SOCIEDAD EOLICA DE ANDALUCIA, S.A.	OTROS	70,00	0,00
	SOCIEDAD PARA LA PROMOCION Y RECONVERSION ECONOMICA DE ANDALUCIA S.A.	23,33	0,00
	INSTITUTO PARA LA DIVERSIFICACION Y AHORRO DE LA ENERGIA	6,67	6,67
		-----	-----
		100,00	6,67
SOCIEDAD EOLICA L'ENDERROCADA, S.A.	OTROS	90,00	0,00
	INSTITUTO PARA LA DIVERSIFICACION Y AHORRO DE LA ENERGIA	10,00	10,00
		-----	-----
		100,00	10,00
SOCIEDAD EOLICA LOS LANCES, S.A.	OTROS	80,00	0,00
	INSTITUTO PARA LA DIVERSIFICACION Y AHORRO DE LA ENERGIA	20,00	20,00
		-----	-----
		100,00	20,00
SOCIEDAD GALLEGA DE CARRETILLAS, S.A.	OTROS	80,00	0,00
	VIGO ACTIVO SOCIEDAD DE CAPITAL RIESGO DE RÉGIMEN SIMPLIFICADO, S.A.	20,00	16,31
		-----	-----

Empresa	Matriz	% Nominal	% Efectivo estatal
SOCIEDAD IBERO-AMERICANA DE REPARACIONES NAVALES LIMITADA	OTROS	100,00	16,31
	NAVANTIA, S.A.	50,00	0,00
		50,00	50,00
		-----	-----
		100,00	50,00
SOCIEDAD PROMOTORA DEL PUERTO SECO DE BURGOS, S.A.	OTROS	90,00	0,00
	AUTORIDAD PORTUARIA DE BILBAO	10,00	10,00
		-----	-----
		100,00	10,00
SOCIEDAD SAN BARTOLOMÉ MUINO A S.A.	OTROS	89,95	0,00
	GERENCIA DE INFRAESTRUCTURA Y EQUIPAMIENTO DE LA SEGURIDAD DEL ESTADO	10,05	10,05
		-----	-----
		100,00	10,05
SOCIETE MAROCAINE D'ASSURANCE A L'EXPORTATION, S.A.	OTROS	76,90	0,00
	COMPAÑIA ESPAÑOLA DE SEGUROS DE CRÉDITO A LA EXPORTACION, S.A., COMPAÑIA DE SEGUROS Y REASEGUROS	23,10	11,61
		-----	-----
		100,00	11,61
SOLAR POWER PLANT ONE SPA (SPPA1)	OTROS	85,00	0,00
	FONDO PARA INVERSIONES EN EL EXTERIOR	15,00	15,00
		-----	-----
		100,00	15,00
SOLAR TECHNOLOGY ADVISORS, S.L.	OTROS	70,00	0,00
	CENTRO DE INVESTIGACIONES ENERGETICAS, MEDIOAMBIENTALES Y TECNOLOGICAS	30,00	30,00
		-----	-----
		100,00	30,00
SOLUCIONES LOGÍSTICAS INTEGRALES, S.A.	OTROS	59,66	0,00
	ADMINISTRADOR DE INFRAESTRUCTURAS FERROVIARIAS	40,34	40,34
		-----	-----
		100,00	40,34
SPANICH NUCLEAR GROUP FOR CHINA AIE	OTROS	50,00	0,00
	ENUSA INDUSTRIAS AVANZADAS, S.A.	25,00	25,00
	EQUIPOS NUCLEARES, S.A.	25,00	25,00
		-----	-----
		100,00	50,00



Empresa	Matriz	% Nominal	% Efectivo estatal
SUEZ LYONNAISE	OTROS	99,99	0,00
	CONSORCIO DE COMPENSACION DE SEGUROS	0,01	0,01
		-----	-----
		100,00	0,01
SURVEILLANCE MARITIME, S.A.	OTROS	90,00	0,00
	NAVANTIA, S.A.	10,00	10,00
		-----	-----
		100,00	10,00
SWIFT	OTROS	100,00	0,00
	INSTITUTO DE CREDITO OFICIAL	0,00	0,00
		-----	-----
		100,00	0,00
TALAYUELA GOLF, S.L.	OTROS	67,81	0,00
	SOCIEDAD PARA EL DESARROLLO INDUSTRIAL DE EXTREMADURA, S.A.	32,19	20,05
		-----	-----
		100,00	20,05
TARVIA MANTENIMIENTO FERROVIARIO, S.A.	OTROS	51,00	0,00
	RENFE-OPERADORA	49,00	49,00
		-----	-----
		100,00	49,00
TCX INVESTMENT MANAGEMENT COMPANY B.V.	OTROS	98,57	0,00
	FONDO PARA INVERSIONES EN EL EXTERIOR	1,43	1,43
		-----	-----
		100,00	1,43
TÉCNICAS REUNIDAS	OTROS	99,39	0,00
	CONSORCIO DE COMPENSACION DE SEGUROS	0,61	0,61
		-----	-----
		100,00	0,61
TELAS Y FABRICADOS NO TEJIDOS, S.A.	OTROS	75,00	0,00
	FESPYME, FONDO DE CAPITAL RIESGO (antes FONDICO, FCR)	25,00	25,00
		-----	-----
		100,00	25,00
TELE 5	OTROS	99,90	0,00
	CONSORCIO DE COMPENSACION DE SEGUROS	0,10	0,10

Empresa	Matriz	% Nominal	% Efectivo estatal
TELEFONICA, S.A. (*)		100,00	0,10
	OTROS	99,93	0,00
	CONSORCIO DE COMPENSACION DE SEGUROS	0,07	0,07
	FUNDACIÓN LABORAL DE MINUSVALIDOS SANTA BARBARA	0,00	0,00
	SOCIEDAD ESTATAL DE PARTICIPACIONES INDUSTRIALES	0,00	0,00
	INSTITUTO NACIONAL DE ADMINISTRACIÓN PÚBLICA	0,00	0,00
	COMPAÑIA ESPAÑOLA DE SEGUROS DE CRÉDITO A LA EXPORTACION, S.A., COMPAÑIA DE SEGUROS Y REASEGUROS	0,00	0,00
TENEMETRO		100,00	0,07
	OTROS	90,00	0,00
	INGENIERIA Y ECONOMIA DEL TRANSPORTE, S.A.	10,00	10,00
TERMINAL INTERMODAL DEL MONZÓN, S.L. (TIM)		100,00	10,00
	OTROS	90,00	0,00
	LOGIRAIL, S.A. (antes COIN ASESORES, S.A.)	10,00	10,00
TERMOPLASTICOS EXTREMEÑOS, S.L.		100,00	10,00
	OTROS	75,73	0,00
	SOCIEDAD PARA EL DESARROLLO INDUSTRIAL DE EXTREMADURA, S.A.	24,27	15,12
TERRALBINA INMOBILIARIA, S.A.		100,00	15,12
	OTROS	60,00	0,00
	ADMINISTRADOR DE INFRAESTRUCTURAS FERROVIARIAS	40,00	40,00
THE CURRENCY EXCHANGE FUND, N.V.		100,00	40,00
	OTROS	98,92	0,00
	FONDO PARA INVERSIONES EN EL EXTERIOR	1,08	1,08
TIREA		100,00	1,08
	OTROS	95,00	0,00
	CONSORCIO DE COMPENSACION DE SEGUROS	5,00	5,00
		100,00	5,00

Empresa	Matriz	% Nominal	% Efectivo estatal
TOP 30, S.L.	OTROS	77,41	0,00
	BANESTO ENISA SEPI DESARROLLO, FONDO DE CAPITAL RIESGO DE RÉGIMEN SIMPLIFICADO	22,59	15,06
		-----	-----
		100,00	15,06
TOPOX-FOAM, S.L.	OTROS	79,27	0,00
	SEPI DESARROLLO EMPRESARIAL, S.A.	20,73	20,73
		-----	-----
		100,00	20,73
TORCULO ARTES GRAFICAS SA	OTROS	62,00	0,00
	VIGO ACTIVO SOCIEDAD DE CAPITAL RIESGO DE RÉGIMEN SIMPLIFICADO, S.A.	38,00	31,00
		-----	-----
		100,00	31,00
TOTALFINA	OTROS	99,96	0,00
	CONSORCIO DE COMPENSACION DE SEGUROS	0,04	0,04
		-----	-----
		100,00	0,04
TRANSAVAL, S.G.R. (*)	OTROS	97,93	0,00
	CHRONOEXPRES, S.A.	2,07	2,07
		-----	-----
		100,00	2,07
TRANSPORTES FERROVIARIOS ESPECIALES, S.A.	OTROS	79,64	0,00
	RENFE-OPERADORA	20,36	20,36
		-----	-----
		100,00	20,36
TRENMEDIA, S.A.	OTROS	51,00	0,00
	COMERCIAL DEL FERROCARRIL, S.A.	49,00	49,00
		-----	-----
		100,00	49,00
TRICEFALO, S.A.	OTROS	60,00	0,00
	ADMINISTRADOR DE INFRAESTRUCTURAS FERROVIARIAS	40,00	40,00
		-----	-----
		100,00	40,00
TROVIDEO S.A.	OTROS	79,80	0,00
	SOCIEDAD PARA EL DESARROLLO INDUSTRIAL DE EXTREMADURA, S.A.	20,20	12,58
		-----	-----

Empresa	Matriz	% Nominal	% Efectivo estatal
TUBOS MARIÑO, S.A.	OTROS	100,00	12,58
	SOCIEDAD PARA EL DESARROLLO INDUSTRIAL DE EXTREMADURA, S.A.	84,59	0,00
		15,41	9,60
		-----	-----
TUNNEL SAFETY TESTING, S.A.	OTROS	100,00	9,60
	SOCIEDAD ASTURIANA DE DIVERSIFICACIÓN MINERA, S.A.	60,00	0,00
	SOCIEDAD REGIONAL DE PROMOCION DEL PRINCIPADO DE ASTURIAS, S.A.	20,00	20,00
		20,00	0,00
		-----	-----
TURON SISTEMAS INTEGRALES PUBLICITARIOS S.A.	OTROS	100,00	20,00
	SADIM INVERSIONES, S.A.	52,00	0,00
		48,00	48,00
		-----	-----
UNILEVER	OTROS	100,00	48,00
	CONSORCIO DE COMPENSACION DE SEGUROS	99,98	0,00
		0,02	0,02
		-----	-----
UNINVEST, SGEGR, S.A.	OTROS	100,00	0,02
	EMPRESA NACIONAL DE INNOVACION, S.A.	96,87	0,00
		3,13	3,13
		-----	-----
UNIRISCO GALICIA S.C.R., S.A.	OTROS	100,00	3,13
	CONSORCIO DE LA ZONA FRANCA DE VIGO	87,70	0,00
		12,30	12,30
		-----	-----
VALLEHERMOSO	OTROS	100,00	12,30
	COMPAÑIA ESPAÑOLA DE SEGUROS DE CRÉDITO A LA EXPORTACION, S.A., COMPAÑIA DE SEGUROS Y REASEGUROS	99,99	0,00
		0,01	0,01
		-----	-----
VALORIZA SERVICIOS SOCIO SANITARIOS, S.L.	PRIVADOS	100,00	0,01
	BANESTO ENISA SEPI DESARROLLO, FONDO DE CAPITAL RIESGO DE RÉGIMEN SIMPLIFICADO	52,00	0,00
	SEPI DESARROLLO EMPRESARIAL, S.A.	24,00	16,00
		-----	-----
		24,00	24,00
		-----	-----

Empresa	Matriz	% Nominal	% Efectivo estatal
VALQUI DESARROLLOS DEL METAL, S.A.	OTROS	100,00	40,00
		53,52	0,00
	SADIM INVERSIONES, S.A.	46,48	46,48
		-----	-----
		100,00	46,48
VEGENAT, S.A.	OTROS	86,11	0,00
	SOCIEDAD PARA EL DESARROLLO INDUSTRIAL DE EXTREMADURA, S.A.	13,89	8,65
		-----	-----
		100,00	8,65
VENTURO XXI, S.A.	OTROS	51,00	0,00
	SADIM INVERSIONES, S.A.	21,00	21,00
	SOCIEDAD REGIONAL DE PROMOCION DEL PRINCIPADO DE ASTURIAS, S.A.	21,00	0,00
	SOCIEDAD PARA EL DESARROLLO DE LA COMARCAS MINERAS, S.A. (2)	7,00	3,50
		-----	-----
		100,00	24,50
VETRO TOOL, S.A.	OTROS	51,00	0,00
	SADIM INVERSIONES, S.A.	49,00	49,00
		-----	-----
		100,00	49,00
VIAS Y DESARROLLOS URBANOS, S.A.	OTROS	60,00	0,00
	ADMINISTRADOR DE INFRAESTRUCTURAS FERROVIARIAS	40,00	40,00
		-----	-----
		100,00	40,00
VIDEOPLANING,S.L.	OTROS	90,00	0,00
	SEPI DESARROLLO EMPRESARIAL, S.A.	10,00	10,00
		-----	-----
		100,00	10,00
VIVENDI	OTROS	99,97	0,00
	CONSORCIO DE COMPENSACION DE SEGUROS	0,03	0,03
		-----	-----
		100,00	0,03
VIVERO ARBOLES DE ASTURIAS, S.A.	OTROS	93,66	0,00
	HULLERAS DEL NORTE S.A.	6,34	6,34
		-----	-----

Empresa	Matriz	% Nominal	% Efectivo estatal
VIVEROS RIO TOLLO, S.L.	OTROS	100,00	6,34
	VIGO ACTIVO SOCIEDAD DE CAPITAL RIESGO DE RÉGIMEN SIMPLIFICADO, S.A.	56,43	0,00
		43,57	35,54
		-----	-----
		100,00	35,54
WENDYD RAIL, S.A.	OTROS	75,00	0,00
	COMERCIAL DEL FERROCARRIL, S.A.	25,00	25,00
		-----	-----
		100,00	25,00
WESTINGHOUSE TECHNOLOGY SYSTEMS, S.A. (*)	OTROS	70,00	0,00
	EQUIPOS NUCLEARES, S.A.	30,00	30,00
		-----	-----
		100,00	30,00
WORLD TRADE CENTER SANTANDER, S.A.	OTROS	75,00	0,00
	AUTORIDAD PORTUARIA DE SANTANDER	25,00	25,00
		-----	-----
		100,00	25,00
WTC ALMEDA PARK S.A.	OTROS	91,00	0,00
	WORLD TRADE CENTER BARCELONA, S.A.	9,00	4,71
		-----	-----
		100,00	4,71
YSIOS BIOFUND I, FCR	OTROS	83,71	0,00
	SOCIEDAD DE DESARROLLO DE NAVARRA, S.A.	14,89	0,00
	EMPRESA NACIONAL DE INNOVACION, S.A.	1,40	1,40
		-----	-----
		100,00	1,40

(2) Entidad dependiente del Sector público autonómico y estatal

(3) Entidad dependiente del Sector público autonómico, provincial y/o municipal y estatal

### I.3.5. Fundaciones con participación estatal minoritaria

Fundación	Fundadores/Asociados	% Nominal	% Efectivo estatal
<b>Fundaciones con participación estatal minoritaria pertenecientes al sector público autonómico o local</b>			
CENTRO DE ESTRATEGIAS Y DESARROLLO DE VALENCIA (3)	OTROS	46,72	0,00
	GENERALITAT VALENCIANA	6,66	0,00
	DIPUTACIÓN PROVINCIAL DE VALENCIA	6,66	0,00
	AYUNTAMIENTO DE VALENCIA	6,66	0,00
	ENTIDAD METROPOLITANA DE SERVICIOS HIDRÁULICOS	6,66	0,00
	ENTIDAD METROPOLITANA PARA EL TRATAMIENTO DE RESIDUOS	6,66	0,00
	AUTORIDAD PORTUARIA DE VALENCIA	6,66	6,66
	UNIVERSIDAD DE VALENCIA	6,66	0,00
	UNIVERSIDAD POLITÉCNICA DE VALENCIA	6,66	0,00
		100,00	6,66
FUNDACIÓN ARTIUM DE ÁLAVA (3)	AYUNTAMIENTO DE VITORIA	25,00	0,00
	ESTADO	25,00	25,00
	COMUNIDAD AUTÓNOMA DE EUSKADI	25,00	0,00
	DIPUTACIÓN FORAL DE ALAVA	25,00	0,00
		100,00	25,00
FUNDACIÓN CENTRO CULTURAL INTERNACIONAL OSCAR NIEMEYER-PRINCIPADO DE ASTURIAS (3)	PRINCIPADO DE ASTURIAS	50,00	0,00
	AYUNTAMIENTO DE AVILÉS	25,00	0,00
	AUTORIDAD PORTUARIA DE AVILES	25,00	25,00
		100,00	25,00
FUNDACION CENTRO DE INVESTIGACION, DESARROLLO E INNOVACION EN TURISMO (2)	MINISTERIO DE CIENCIA E INNOVACIÓN	50,00	50,00
	COMUNIDAD AUTÓNOMA DE BALEARES	50,00	0,00
		100,00	50,00
FUNDACIÓN CENTRO DE INVESTIGACIONES ESTRATÉGICAS Y DE DESARROLLO ECONÓMICO Y SOCIAL DE MÁLAGA (3)	OTROS		
	JUNTA DE ANDALUCÍA		
	DIPUTACIÓN PROVINCIAL DE MALAGA		

Fundación	Fundadores/Asociados	% Nominal	% Efectivo estatal
	AYUNTAMIENTO DE MÁLAGA		
	AUTORIDAD PORTUARIA DE MALAGA		
	UNIVERSIDAD DE MALAGA		
	PARQUE TECNOLOGICO DE ANDALUCIA, S.A.		
FUNDACIÓN CENTRO DE PROMOCIÓN DE LA ARTESANÍA "MEZQUITA DE TORNERÍAS" (2)	ESTADO	49,59	49,59
	JUNTA DE COMUNIDADES DE CASTILLA-LA MANCHA	49,59	0,00
	OTROS	0,82	0,00
		-----	-----
		100,00	49,59
FUNDACIÓN CENTRO IBEROAMERICANO DE GOBERNABILIDAD, ADMINISTRACIÓN Y POLÍTICAS PÚBLICAS LOCALES (8)	UNIÓN IBEROAMERICANA DE MUNICIPALISTAS		
	AYUNTAMIENTO DE MARACENA		
	UNIVERSIDAD INTERNACIONAL MENÉNDEZ PELAYO		
FUNDACIÓN CENTRO TECNOLÓGICO DE SUPERCOMPUTACIÓN DE GALICIA (2)	XUNTA DE GALICIA	70,00	0,00
	AGENCIA ESTATAL CONSEJO SUPERIOR DE INVESTIGACIONES CIENTÍFICAS	30,00	30,00
		-----	-----
		100,00	30,00
FUNDACIÓN CENTRO TECNOLÓGICO DEL MAR (2)	ESTADO	50,00	50,00
	XUNTA DE GALICIA	50,00	0,00
		-----	-----
		100,00	50,00
FUNDACIÓN CIDOB (3)	ESTADO	10,00	10,00
	GENERALITAT DE CATALUÑA	10,00	0,00
	DIPUTACIÓN PROVINCIAL DE BARCELONA	10,00	0,00
	AYUNTAMIENTO DE BARCELONA	10,00	0,00
	MANCOMUNITAT DE MUNICIPIS DE L'ÀREA METROPOLITANA DE BARCELONA	10,00	0,00
	UNIVERSIDAD POMPEU FABRA	10,00	0,00
	UNIVERSITAT AUTÒNOMA DE BARCELONA	10,00	0,00
	UNIVERSITAT POLITECNICA DE CATALUNYA	10,00	0,00



Fundación	Fundadores/Asociados	% Nominal	% Efectivo estatal
	UNIVERSITAT DE BARCELONA	10,00	0,00
	UNIVERSITAT OBERTA DE CATALUNYA	10,00	0,00
		-----	-----
FUNDACIÓN COMARCAS MINERAS PARA LA FORMACIÓN Y PROMOCIÓN DEL EMPLEO (2)	PRINCIPADO DE ASTURIAS HULLERAS DEL NORTE S.A. FMA DE CC.OO. SOMA-FIA-UGT MINISTERIO DE TRABAJO E INMIGRACIÓN	100,00	10,00
FUNDACIÓN CONSEJO ESPAÑA-JAPÓN (3)	PRIVADOS ESTADO JUNTA DE CASTILLA Y LEÓN GENERALITAT DE CATALUÑA COMUNIDAD DE MADRID AYUNTAMIENTO DE MADRID		
FUNDACIÓN CULTURAL FESTIVAL DE CINE IBEROAMERICANO DE HUELVA (3)	JUNTA DE ANDALUCÍA DIPUTACIÓN PROVINCIAL DE HUELVA AYUNTAMIENTO DE HUELVA INSTITUTO DE LA CINEMATOGRAFÍA Y ARTES AUDIOVISUALES	30,00 30,00 30,00 10,00	0,00 0,00 0,00 10,00
		-----	-----
FUNDACIÓN DE ENSEÑANZA SUPERIOR A DISTANCIA DE LAS PALMAS DE GRAN CANARIA (6)	UNIVERSIDAD NACIONAL DE EDUCACIÓN A DISTANCIA CABILDO INSULAR DE GRAN CANARIA COMUNIDAD DE CANARIAS OTROS AYUNTAMIENTO DE LAS PALMAS DE GRAN CANARIA CAJA DE CANARIAS AYUNTAMIENTO DE TELDE	100,00	10,00

Fundación	Fundadores/Asociados	% Nominal	% Efectivo estatal
FUNDACIÓN DE ESTUDIOS BURSÁTILES Y FINANCIEROS (2)	AYUNTAMIENTO DE AGÜIMES		
	UNELCO		
	ANTONIO BETHENCOURT MASSIEU		
	GENERALITAT VALENCIANA	55,63	0,00
	PRIVADOS	38,26	0,00
	AUTORIDAD PORTUARIA DE VALENCIA	5,55	5,55
	UNIVERSIDAD POLITÉCNICA DE VALENCIA	0,56	0,00
FUNDACIÓN DEL GRAN TEATRO DEL LICEO (3)	ESTADO	37,50	37,50
	GENERALITAT DE CATALUÑA	32,50	0,00
	AYUNTAMIENTO DE BARCELONA	20,00	0,00
	DIPUTACIÓN PROVINCIAL DE BARCELONA	10,00	0,00
		100,00	37,50
FUNDACIÓN DOCENTE CENTRO ASOCIADO DE LA UNED-BIZKAIA (9)	UNIVERSIDAD NACIONAL DE EDUCACIÓN A DISTANCIA		
	COMUNIDAD AUTÓNOMA DE EUSKADI		
	DIPUTACIÓN FORAL DE VIZCAYA		
	AYUNTAMIENTO DE BARAKALDO		
	OTROS		
	AYUNTAMIENTO DE PORTUGALETE		
	AYUNTAMIENTO DE SANTURCE		
	BILBAO BIZKAIA KUTXA		
	AYUNTAMIENTO DE SESTAO		
	AYUNTAMIENTO DE VALLE DE TRAPAGA		
	AYUNTAMIENTO DE ABANTO-ZIERBENA		
	AYUNTAMIENTO DE ORTUELLA		
	AYUNTAMIENTO DE MUSKIZ		

Fundación	Fundadores/Asociados	% Nominal	% Efectivo estatal
FUNDACIÓN EL GRECO 2014 (3)	JUNTA DE COMUNIDADES DE CASTILLA-LA MANCHA	47,00	0,00
	DIPUTACIÓN PROVINCIAL DE TOLEDO	15,33	0,00
	AYUNTAMIENTO DE TOLEDO	15,33	0,00
	MINISTERIO DE CULTURA	15,33	15,33
	ARZOBISPADO DE TOLEDO	7,00	0,00
		-----	-----
		99,99	15,33
FUNDACIÓN GALEGO DE COOPERACIÓN IBEROAMERICANA (2)	XUNTA DE GALICIA		
	AGENCIA ESPAÑOLA DE COOPERACIÓN INTERNACIONAL PARA EL DESARROLLO		
	UNIVERSIDAD DE SANTIAGO DE COMPOSTELA		
	UNIVERSIDAD DE VIGO		
	UNIVERSIDAD DE LA CORUÑA		
FUNDACIÓN INSTITUTO EUROMEDITERRANEO DE HIDROTECNIA (2)	ESTADO	50,00	50,00
	REGIÓN DE MURCIA	30,00	0,00
	CAJA MURCIA	15,00	0,00
	FUNDACIÓN RAMÓN ARECES	5,00	0,00
		-----	-----
		100,00	50,00
FUNDACIÓN ITOIZ-CANAL DE NAVARRA (3)	COMUNIDAD FORAL DE NAVARRA		
	AYUNTAMIENTO DE AOIZ		
	AYUNTAMIENTO DE ARCE		
	AYUNTAMIENTO DE OROZ BETELU		
	CONFEDERACIÓN HIDROGRÁFICA DEL EBRO		
FUNDACIÓN MUSEO MARÍTIMO DE ASTURIAS, (MUMA) (9)	AYUNTAMIENTO DE GOZÓN	66,35	0,00
	AUTORIDAD PORTUARIA DE AVILES	11,22	11,22
	PRINCIPADO DE ASTURIAS	11,22	0,00
	AUTORIDAD PORTUARIA DE GIJON	11,21	11,21
		-----	-----
		100,00	22,43

Fundación	Fundadores/Asociados	% Nominal	% Efectivo estatal
FUNDACION OBSERVATORIO ECONOMICO DEL DEPORTE (3)	CAJA DE AHORROS DE ASTURIAS	25,00	0,00
	AYUNTAMIENTO DE GIJÓN	25,00	0,00
	UNIVERSIDAD DE OVIEDO	25,00	0,00
	CONSEJO SUPERIOR DE DEPORTES	25,00	25,00
		-----	-----
		100,00	25,00
FUNDACIÓN PALACIO LA PEDRERA (6)	DIPUTACIÓN PROVINCIAL DE TARRAGONA	15,00	0,00
	AYUNTAMIENTO DE TARRAGONA	15,00	0,00
	CONSELL COMARCAL DEL TARRAGONÉS	15,00	0,00
	AUTORIDAD PORTUARIA DE TARRAGONA	15,00	15,00
	UNIVERSIDAD ROVIRA I VIRGILI	15,00	0,00
	CÁMARA DE COMERCIO, INDUSTRIA Y NAVEGACIÓN DE TARRAGONA	12,50	0,00
	L'AEQT	12,50	0,00
		-----	-----
		100,00	15,00
FUNDACIÓN PARA EL DESARROLLO DEL CONO SUR (2)	UNIVERSIDAD POLITÉCNICA DE VALENCIA	41,23	0,00
	OTROS	35,36	0,00
	AUTORIDAD PORTUARIA DE VALENCIA	12,42	12,42
	GENERALITAT VALENCIANA	10,99	0,00
		-----	-----
		100,00	12,42
FUNDACIÓN PARA ESTUDIOS SOBRE LA ENERGIA (2)	UNIVERSIDAD POLITECNICA DE MADRID	11,12	0,00
	FUNDACIÓN GÓMEZ PARDO	11,11	0,00
	FUNDACIÓN MARQUES DE SUANCES	11,11	0,00
	FUNDACIÓN PARA EL FOMENTO DE LA INNOVACIÓN INDUSTRIAL	11,11	0,00
	FUNDACIÓN AGUSTIN DE BENTANCOURT	11,11	0,00
	FUNDACIÓN PREMIO ARCE	11,11	0,00
	INSTITUTO PARA LA DIVERSIFICACION Y AHORRO DE LA ENERGIA	11,11	11,11
	CENTRO DE INVESTIGACIONES ENERGETICAS, MEDIOAMBIENTALES Y TECNOLOGICAS	11,11	11,11
	COMISIÓN NACIONAL DE LA ENERGÍA	11,11	0,00
		-----	-----
		100,00	22,22

Fundación	Fundadores/Asociados	% Nominal	% Efectivo estatal
FUNDACIÓN PARA LA INVESTIGACIÓN, DESARROLLO Y APLICACIÓN DE MATERIALES COMPUESTOS (2)	EADS	50,00	0,00
	COMUNIDAD DE MADRID	25,00	0,00
	CENTRO PARA EL DESARROLLO TECNOLÓGICO INDUSTRIAL	25,00	25,00
		-----	-----
		100,00	25,00
FUNDACIÓN PARQUE CIENTÍFICO TECNOLÓGICO AULA DEI (2)	DIPUTACIÓN GENERAL DE ARAGÓN	70,00	0,00
	AGENCIA ESTATAL CONSEJO SUPERIOR DE INVESTIGACIONES CIENTÍFICAS	30,00	30,00
		-----	-----
		100,00	30,00
FUNDACIÓN PRIVADA PARA LA NAVEGACIÓN OCEÁNICA DE BARCELONA (9)	CÁMARA OFICIAL DE COMERCIO, INDUSTRIA Y NAVEGACIÓN DE BARCELONA	25,00	0,00
	AYUNTAMIENTO DE BARCELONA	25,00	0,00
	AUTORIDAD PORTUARIA DE BARCELONA	25,00	25,00
	CONSORCIO FIRA INTERNACIONAL DE BARCELONA	25,00	0,00
		-----	-----
		100,00	25,00
FUNDACIÓN PÚBLICA CULTURAL SANTA TERESA (5)	CAJA AHORROS AVILA		
	DIPUTACIÓN PROVINCIAL DE AVILA		
	AYUNTAMIENTO DE AVILA		
	UNIVERSIDAD NACIONAL DE EDUCACIÓN A DISTANCIA		
	IBERDROLA		
FUNDACIÓN RAMÓN J. SENDER (3)	OTROS		
	DIPUTACIÓN PROVINCIAL DE HUESCA		
	AYUNTAMIENTO DE BARBASTRO		
	DIPUTACIÓN GENERAL DE ARAGÓN		
	UNIVERSIDAD NACIONAL DE EDUCACIÓN A DISTANCIA		
	IBERCAJA		
	AYUNTAMIENTO DE FRAGA		
	AYUNTAMIENTO DE SABIÑÁNIGO		
	COMARCA DE SOMONTANO		
	INSTITUTO NACIONAL DE TECNOLOGÍAS DE LA COMUNICACIÓN, S.A.		

Fundación	Fundadores/Asociados	% Nominal	% Efectivo estatal
FUNDACIÓN REAL FABRICA DE TAPICES (3)	COMUNIDAD DE MADRID	26,98	0,00
	AYUNTAMIENTO DE MADRID	26,84	0,00
	ESTADO	19,18	19,18
	PRIVADOS	14,21	0,00
	FUNDACIÓN CAJA MADRID	12,79	0,00
		-----	-----
		100,00	19,18
FUNDACIÓN UIMP/CAMPO DE GIBRALTAR (8)	AYUNTAMIENTO DE LA LINEA DE LA CONCEPCIÓN	50,00	0,00
	UNIVERSIDAD INTERNACIONAL MENÉNDEZ PELAYO	50,00	50,00
		-----	-----
		100,00	50,00
FUNDACIÓN UNED-BERGARA (6)	DIPUTACIÓN FORAL DE GUIPUZCOA		
	KUTXA		
	UNIVERSIDAD NACIONAL DE EDUCACIÓN A DISTANCIA		
	COMUNIDAD AUTÓNOMA DE EUSKADI		
	AYUNTAMIENTO DE BERGARA		
	OTROS		
FUNDACIÓN UNIVERSITARIA CENTRO ASOCIADO DE LA UNED DE MOTRIL (6)	UNIVERSIDAD NACIONAL DE EDUCACIÓN A DISTANCIA		
	DIPUTACIÓN PROVINCIAL DE GRANADA		
	AYUNTAMIENTO DE MOTRIL		
	JIMENEZ SABIO, S.L.		
	OTROS		
	RADIOVISION		
INSTITUT D' ECOLOGIA LITORAL (3)	VARIOS AYUNTAMIENTOS DE ALICANTE	52,00	0,00
	DIPUTACIÓN PROVINCIAL DE ALICANTE	8,00	0,00
	UNIVERSIDAD DE ALICANTE	8,00	0,00
	PRIVADOS	8,00	0,00

Fundación	Fundadores/Asociados	% Nominal	% Efectivo estatal
PARQUE CIENTÍFICO DE MADRID (3)	ESTADO	8,00	8,00
	GENERALITAT VALENCIANA	8,00	0,00
	UNIVERSIDAD MIGUEL HERNÁNDEZ DE ELCHE	4,00	0,00
	VARIAS MANCOMUNIDADES DE VALENCIA	4,00	0,00
		-----	-----
		100,00	8,00
	UNIVERSIDAD COMPLUTENSE DE MADRID	50,00	0,00
	UNIVERSIDAD AUTÓNOMA DE MADRID	50,00	0,00
	CENTRO DE INVESTIGACIONES ENERGETICAS, MEDIOAMBIENTALES Y TECNOLOGICAS	0,00	0,00
	INSTITUTO DE SALUD CARLOS III	0,00	0,00
PATRONATO DEL CENTRO ASOCIADO DE LA UNIVERSIDAD NACIONAL DE EDUCACIÓN A DISTANCIA DE LANZAROTE (6)	AGENCIA ESTATAL CONSEJO SUPERIOR DE INVESTIGACIONES CIENTÍFICAS	0,00	0,00
	PRIVADOS	0,00	0,00
	COMUNIDAD DE MADRID	0,00	0,00
	AYUNTAMIENTO DE MADRID	0,00	0,00
		-----	-----
		100,00	0,00
	VARIAS CORPORACIONES LOCALES CANARIAS		
	UNIVERSIDAD NACIONAL DE EDUCACIÓN A DISTANCIA		
	COMUNIDAD DE CANARIAS		
	OTROS		
EMPRESAS PRIVADAS			
<b>Fundaciones con participación estatal minoritaria pertenecientes al sector privado</b>			
FUNDACIÓN CAROLINA (*)	BANCO SANTANDER (*)	39,48	0,03
	REPSOL YPF	39,47	0,05
	IBERDROLA	15,79	0,01
	PRISA	2,63	0,00
	AGENCIA ESPAÑOLA DE COOPERACIÓN INTERNACIONAL PARA EL DESARROLLO	2,63	2,63
	OTROS	0,00	0,00
	-----	-----	
	100,00	2,72	

Fundación	Fundadores/Asociados	% Nominal	% Efectivo estatal
FUNDACIÓN COMUNIDAD VALENCIANA PARA EL MEDIO AMBIENTE	PRIVADOS	64,34	0,00
	AUTORIDAD PORTUARIA DE VALENCIA	6,25	6,25
	EMPRESA DE TRANSFORMACION AGRARIA, S.A.	5,89	5,89
	GENERALITAT VALENCIANA	5,88	0,00
	DIPUTACIÓN PROVINCIAL DE CASTELLÓN	5,88	0,00
	VAERSA, VALENCIANA DE APROVECHAMIENTO ENERGETICO DE RESIDUOS, S.A.	5,88	0,00
	EMPRESA GENERAL VALENCIANA DEL AGUA, S.A.	5,88	0,00
		-----	-----
		100,00	12,14
FUNDACIÓN CONSEJO ESPAÑA-AUSTRALIA	OTROS	100,00	0,00
	PRIVADOS	0,00	0,00
	MINISTERIO DE ASUNTOS EXTERIORES Y DE COOPERACIÓN	0,00	0,00
		-----	-----
		100,00	0,00
FUNDACIÓN CONSEJO ESPAÑA-CHINA	OTROS	100,00	0,00
	PRIVADOS	0,00	0,00
	ESTADO	0,00	0,00
	AYUNTAMIENTO DE MADRID	0,00	0,00
		-----	-----
		100,00	0,00
FUNDACIÓN CONSEJO ESPAÑA-MEXICO	OTROS		
	UNIVERSIDAD INTERNACIONAL MENÉNDEZ PELAYO		
	CONSEJO DE ADMINISTRACIÓN DEL PATRIMONIO NACIONAL		
	INSTITUTO CERVANTES		
	INSTITUTO ESPAÑOL DE COMERCIO EXTERIOR		
FUNDACIÓN CAROLINA (*)			
FUNDACIÓN CONSEJO ESPAÑA-RUSIA	OTROS	100,00	0,00
	ADMINISTRADOR DE INFRAESTRUCTURAS FERROVIARIAS	0,00	0,00
		-----	-----
		100,00	0,00



Fundación	Fundadores/Asociados	% Nominal	% Efectivo estatal
FUNDACIÓN DE LA COMUNIDAD VALENCIANA PARA LA INVESTIGACIÓN, PROMOCION Y ESTUDIOS COMERCIALES DE VALENCIAPORT	OTROS	57,00	0,00
	AUTORIDAD PORTUARIA DE VALENCIA	19,50	19,50
	INSTITUTO VALENCIANO DE LA EXPORTACION, S.A.	19,50	0,00
	UNIVERSIDAD POLITÉCNICA DE VALENCIA	2,00	0,00
	DIPUTACIÓN PROVINCIAL DE VALENCIA	1,00	0,00
	AYUNTAMIENTO DE VALENCIA	1,00	0,00
			-----
		100,00	19,50
FUNDACIÓN DE LA COMUNIDAD VALENCIANA PARA LA PROMOCIÓN Y DESARROLLO COMERCIAL DEL PUERTO DE CASTELLÓN	OTROS	50,02	0,00
	DIPUTACIÓN PROVINCIAL DE CASTELLÓN	16,66	0,00
	AYUNTAMIENTO DE CASTELLÓN DE LA PLANA	16,66	0,00
	AUTORIDAD PORTUARIA DE CASTELLON	16,66	16,66
			-----
		100,00	16,66
FUNDACIÓN IBER CALIDAD	OTROS	100,00	0,00
	ADMINISTRADOR DE INFRAESTRUCTURAS FERROVIARIAS	0,00	0,00
			-----
		100,00	0,00
FUNDACIÓN INSTITUTO DE MÚSICA DE CÁMARA DE MADRID	FUNDACIÓN CAJA MADRID	25,00	0,00
	FUNDACIÓN ISAAC ALBÉNIZ	25,00	0,00
	MINISTERIO DE CULTURA	25,00	25,00
	COMUNIDAD DE MADRID	25,00	0,00
	AYUNTAMIENTO DE MADRID	0,00	0,00
			-----
		100,00	25,00
FUNDACIÓN MEDIA DESK ESPAÑA	FEDERACIÓN DE ASOCIACIONES DE PRODUCTORES AUDIOVISUALES ESPAÑOLES	60,00	0,00
	INSTITUTO DE LA CINEMATOGRAFÍA Y ARTES AUDIOVISUALES	40,00	40,00
			-----
		100,00	40,00
FUNDACIÓN ONUART	OTROS	100,00	0,00
	PRIVADOS	0,00	0,00
	ESTADO	0,00	0,00

Fundación	Fundadores/Asociados	% Nominal	% Efectivo estatal
	MINISTERIO DE CULTURA	0,00	0,00
	MINISTERIO DE ASUNTOS EXTERIORES Y DE COOPERACIÓN	0,00	0,00
	MUSEO NACIONAL CENTRO DE ARTE REINA SOFÍA	0,00	0,00
	MUSEO NACIONAL DEL PRADO	0,00	0,00
	CONSEJO DE ADMINISTRACIÓN DEL PATRIMONIO NACIONAL	0,00	0,00
		-----	-----
		100,00	0,00
FUNDACIÓN PARA EL DESARROLLO INFOTECNOLÓGICO DE EMPRESAS Y SOCIEDAD (FUNDETEC)	OTROS	80,00	0,00
	ENTIDAD PÚBLICA EMPRESARIAL RED.ES	20,00	20,00
		-----	-----
		100,00	20,00
FUNDACIÓN PARA LA PROMOCIÓN DEL PUERTO DE ALICANTE	OTROS	71,80	0,00
	AUTORIDAD PORTUARIA DE ALICANTE	12,82	12,82
	DIPUTACIÓN PROVINCIAL DE ALICANTE	7,69	0,00
	AYUNTAMIENTO DE ALICANTE	7,69	0,00
		-----	-----
		100,00	12,82
FUNDACIÓN PROTECCIÓN DEL PATRIMONIO HISTÓRICO INDUSTRIAL DE SAGUNTO	OTROS	99,03	0,00
	AUTORIDAD PORTUARIA DE VALENCIA	0,97	0,97
		-----	-----
		100,00	0,97

(2) Entidad dependiente del Sector público autonómico y estatal

(3) Entidad dependiente del Sector público autonómico, provincial y/o municipal y estatal

(5) Entidad dependiente del Sector público provincial y estatal

(6) Entidad dependiente del Sector público provincial, autonómico y/o municipal y estatal

(8) Entidad dependiente del Sector público municipal y estatal

(9) Entidad dependiente del Sector público municipal, autonómico y/o provincial y estatal

(\*) Entidad privada con participación pública

## **4. Variaciones, evolución e incidencia del Plan de Racionalización**

## I.4.1. Variaciones en el inventario de empresas estatales

### Altas

#### Constitución en el año

CESCE FIANZAS MEXICO, S.A. DE C.V.

CESCE SERVICIOS CHILE, S.A.

CESCE SERVICIOS, S.A. DE C.V.

FONDO ENISA, FESPYME, SEPIDES PARA LA EXPANSION DE LA PYME, FCR, DE REGIMEN SIMPLIFICADO

#### Adquisición de la mayoría del capital

DBK,S.A.

LOGÍSTICA Y TRANSPORTE FERROVIARIO, S.A.

PECOVA, S.A.

PUERTO SECO VENTASTUR, S.A.

### Bajas

#### Liquidación, disolución o extinción

EFEGESTION, S.A.

INFORMA DE VENEZUELA, S.A.

INIEXPORT, S.A.

PRODUCCIONES DE CONTENIDOS AUDIOVISUALES DE TELEVISIÓN ESPAÑOLA, S.A.

SOCIEDAD ESTATAL PARA EL DESARROLLO TECNOLÓGICO DEL TURISMO, S.A.

SOCIEDAD MERCANTIL ESTATAL RADIO NACIONAL DE ESPAÑA, S.A.

SOCIEDAD MERCANTIL ESTATAL TELEVISIÓN ESPAÑOLA, S.A.

WORLD TRADE CENTER MÁLAGA, S.A.

#### Pérdida de participación estatal mayoritaria

PORTEL MAROC, S.A.R.L. (TÁNGER)

SOCIEDAD ESTATAL DE ESTIBA Y DESESTIBA DEL PUERTO DE SANTANDER, S.A.

SOCIEDAD ESTATAL DE ESTIBA Y DESESTIBA DEL PUERTO DE SEVILLA, S.A.

#### Traspaso al Sector público autonómico

EXPO ZARAGOZA EMPRESARIAL, SOCIEDAD ANÓNIMA

SOCIEDAD ESTATAL DE GESTION DE ACTIVOS, S.A.

#### Fusión

AGUAS DE LA CUENCA DEL GUADALQUIVIR, S.A.

AGUAS DE LA CUENCA DEL NORTE, S.A.

AGUAS DE LA CUENCA DEL SEGURA, S.A.

AGUAS DE LA CUENCA DEL TAJO, S.A.

AGUAS DEL JÚCAR, S.A., SOCIEDAD UNIPERSONAL

ASTILLEROS ESPAÑOLES, S.A. (EN LIQUIDACIÓN)

BABCOCK WILCOX ESPAÑOLA, S.A.

DESGASIFICACION Y LIMPIEZA DE TANQUES, S.A., EN LIQUIDACIÓN

INGRUINSA, S.A.

PRERREDUCIDOS INTEGRADOS DEL SUROESTE DE ESPAÑA, S.A.

SANIDAD ANIMAL Y SERVICIOS GANADEROS, S.A.

SOCIEDAD ESTATAL DE INFRAESTRUCTURAS AGRARIAS DE LA MESETA SUR, S.A.

SOCIEDAD ESTATAL DE INFRAESTRUCTURAS AGRARIAS DEL NORDESTE, S.A.

SOCIEDAD ESTATAL DE INFRAESTRUCTURAS AGRARIAS DEL SUR Y ESTE, S.A.

SOCIEDAD ESTATAL PARA EL DESARROLLO DEL DISEÑO Y LA INNOVACION, S.A.

SOCIEDAD ESTATAL PARA EXPOSICIONES INTERNACIONALES, S.A.

SOCIEDAD ESTATAL PARA LA ACCIÓN CULTURAL EN EL EXTERIOR, S.A.

SOLUCIONES FERROLANAS, S.A.

TECNOLOGIA E INVESTIGACION FERROVIARIA, S.A.

### I.4.1. Variaciones en el inventario de empresas estatales por dependencias ministeriales

número de entidades

Ministerio	Inventario a 31/12/2009	Altas			Bajas					Inventario a 31/12/2010
		1	2	Total	3	4	5	6	Total	
<b>Economía y Hacienda</b>	161	4	1	5	7		2	18	27	139
<b>Fomento</b>	88		3	3	1	3		1	5	86
<b>Ciencia e Innovación</b>	3									3
<b>Industria, Turismo y Comercio</b>	7									7
<b>Defensa</b>	2									2
<b>Cultura</b>	2									2
<b>Medio Ambiente y Medio Rural y Marino</b>	1									1
<b>Total</b>	<b>264</b>	<b>4</b>	<b>4</b>	<b>8</b>	<b>8</b>	<b>3</b>	<b>2</b>	<b>19</b>	<b>32</b>	<b>240</b>

**Altas:**

1. Constitución en el año
2. Adquisición de la mayoría del capital

**Bajas:**

3. Liquidación, disolución o extinción
4. Pérdida de participación estatal mayoritaria
5. Traspaso al Sector público autonómico
6. Fusión

## I.4.2. Incidencia del Plan de Racionalización del Sector Público Empresarial (A.C.M. 30/4/2010) en el inventario de empresas estatales

Ministerio / Grupo empresarial	Fecha de realización	Medida ejecutada	Sociedad estatal absorbente
<b>Ministerio de Economía y Hacienda</b>			
<b>Grupo SEPI</b>			
APROTEC, S.A.	12/01/2011	Extinción	
ASTILLEROS ESPAÑOLES, S.A. (EN LIQUIDACIÓN)	16/12/2010	Fusión	Izar Construcciones Navales SA
BABCOCK WILCOX ESPAÑOLA, S.A.	07/10/2010	Fusión	Cofivacasa, SA
DESGASIFICACION Y LIMPIEZA DE TANQUES, S.A., EN LIQUIDACIÓN	16/12/2010	Fusión	Izar Construcciones Navales SA
EFEGESTION, S.A.	16/12/2010	Extinción	
INFOINVEST, S.A.	24/06/2011	Fusión	Sepi Desarrollo Empresarial, SA
INGRUINSA, S.A.	06/10/2010	Fusión	Infoinvest, SA
INIEXPORT, S.A.	16/08/2010	Extinción	
PRERREDUCIDOS INTEGRADOS DEL SUROESTE DE ESPAÑA, S.A.	29/12/2010	Fusión	Cofivacasa, SA
REICASTRO, S.A., EN LIQUIDACIÓN	21/01/2011	Extinción	
SANIDAD ANIMAL Y SERVICIOS GANADEROS, S.A.	10/11/2010	Fusión	Tecnologías y Servicios Agrarios, SAU
SOCIEDAD ESTATAL PARA EL DESARROLLO TECNOLÓGICO DEL TURISMO, S.A.	15/11/2010	Extinción	
SOCIEDAD PARA EL DESARROLLO INDUSTRIAL DE ANDALUCIA, S.A.	13/06/2011	Extinción	
SOLUCIONES FERROLANAS, S.A.	11/10/2010	Fusión	Cofivacasa, SA

Ministerio / Grupo empresarial	Fecha de realización	Medida ejecutada	Sociedad estatal absorbente
TECNOLOGÍA, ARQUITECTURA Y SISTEMAS, S.A.	27/01/2011	Extinción	
<b>Grupo DGPE</b>			
AGUAS DE LA CUENCA DEL GUADALQUIVIR, S.A.	26/11/2010	Fusión	Hidroguadiana, SA, que cambia su denominación por Aguas de la Cuencas del Sur, SA
AGUAS DE LA CUENCA DEL NORTE, S.A.	20/12/2010	Fusión	Aguas del Duero, SA, que cambia su denominación por Aguas de la Cuencas del Norte, SA
AGUAS DE LA CUENCA DEL SEGURA, S.A.	27/12/2010	Fusión	Aguas de las Cuencas Mediterraneas, SA
AGUAS DE LA CUENCA DEL TAJO, S.A.	15/12/2010	Fusión	Hidroguadiana, SA, que cambia su denominación por Aguas de la Cuencas del Sur, SA
AGUAS DEL JÚCAR, S.A., SOCIEDAD UNIPERSONAL	27/10/2010	Fusión	Aguas de las Cuencas Mediterraneas, SA
SOCIEDAD ESTATAL DE INFRAESTRUCTURAS AGRARIAS DE LA MESETA SUR, S.A.	23/12/2010	Fusión	SEIASA del Norte SA, que cambia su denominación por Sociedad Estatal de Infraestructuras Agrarias, SA
SOCIEDAD ESTATAL DE INFRAESTRUCTURAS AGRARIAS DEL NORDESTE, S.A.	23/12/2010	Fusión	SEIASA del Norte SA, que cambia su denominación por Sociedad Estatal de Infraestructuras Agrarias, SA
SOCIEDAD ESTATAL DE INFRAESTRUCTURAS AGRARIAS DEL SUR Y ESTE, S.A.	23/12/2010	Fusión	SEIASA del Norte SA, que cambia su denominación por Sociedad Estatal de Infraestructuras Agrarias, SA
SOCIEDAD ESTATAL PARA EL DESARROLLO DEL DISEÑO Y LA INNOVACION, S.A.	25/11/2010	Fusión	Empresa Nacional de Innovación, SA
SOCIEDAD ESTATAL PARA EXPOSICIONES INTERNACIONALES, S.A.	23/12/2010	Fusión	Sociedad Estatal de Conmemoraciones Culturales, SA, que cambia su denominación por Sociedad Estatal de Acción Cultural, SA
SOCIEDAD ESTATAL PARA LA ACCIÓN CULTURAL EN EL EXTERIOR, S.A.	23/12/2010	Fusión	Sociedad Estatal de Conmemoraciones Culturales, SA, que cambia su denominación por Sociedad Estatal de Acción Cultural, SA
<b>Ministerio de Fomento</b>			
SEPES URBANA EN LIQUIDACIÓN, S.A.	02/02/2011	Extinción	
TECNOLOGIA E INVESTIGACION FERROVIARIA, S.A.	22/11/2010	Fusión	Ingeniería y Economía del Transporte, SA



**I.4.2. Incidencia del Plan de Racionalización del Sector Público Empresarial (A.C.M. 30/4/2010) en el inventario de empresas estatales**

Ministerio / Grupo empresarial	Extincion		Fusión		Total entidades
	2010	2011	2010	2011	
<b>Ministerio de Economía y Hacienda</b>	3	4	19	1	<b>27</b>
Grupo SEPI	3	4	7	1	<b>15</b>
Grupo DGPE	-	-	11	-	<b>11</b>
<b>Ministerio de Fomento</b>	-	1	1	-	<b>2</b>
<b>Total entidades</b>	<b>3</b>	<b>5</b>	<b>19</b>	<b>1</b>	<b>28</b>

## **5. Serie histórica del inventario 2001-2010**

**I.5.1. Inventario de empresas estatales 2001-2010**

<b>Años</b>	<b>Entidades no financieras e intermediación financiera</b>	<b>Entidades de crédito</b>	<b>Entidades de seguro</b>	<b>Total número de empresas estatales</b>
<b>2.010</b>	229	1	10	240
<b>2.009</b>	254	1	9	264
<b>2.008</b>	260	1	9	270
<b>2.007</b>	277	1	8	286
<b>2.006</b>	275	1	7	283
<b>2.005</b>	268	1	2	271
<b>2.004</b>	260	1	3	264
<b>2.003</b>	259	1	3	263
<b>2.002</b>	277	1	6	284
<b>2.001</b>	279	1	6	286

## I.5.1. Inventario de empresas estatales 2001-2010

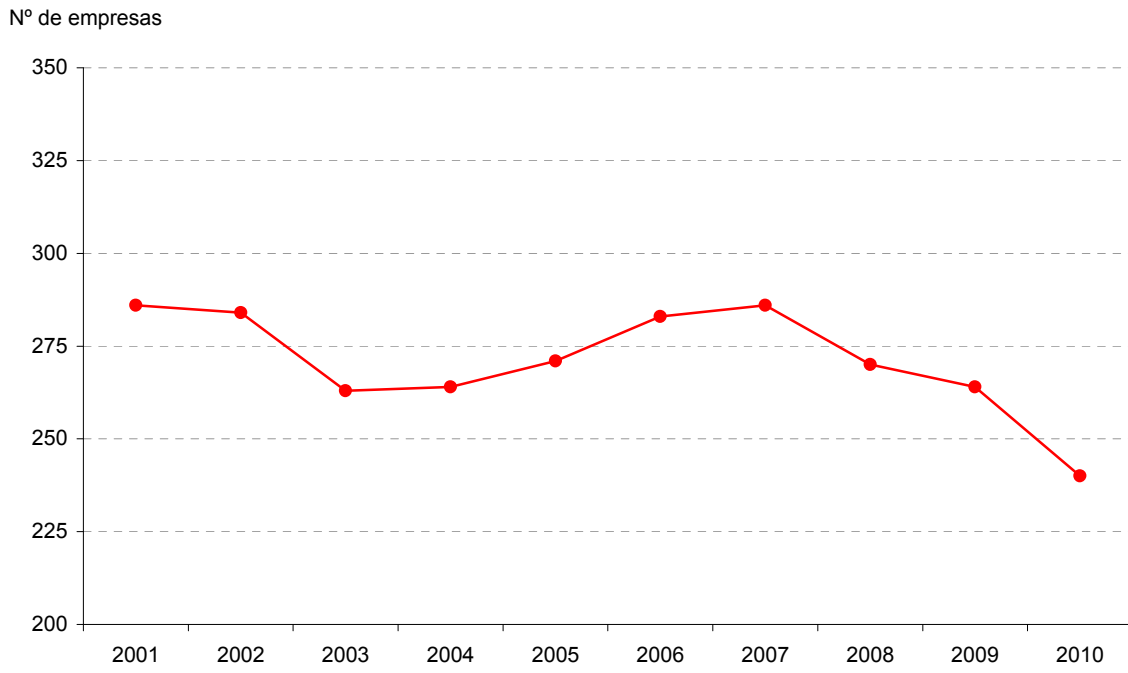

## I.5.2. Variaciones en el inventario 2001-2010

número de entidades

Años	Altas del ejercicio	Bajas del ejercicio	Inventario a fin de ejercicio
2.010	8	32	240
2.009	3	9	264
2.008	3	19	270
2.007	9	6	286
2.006	23	11	283
2.005	19	12	271
2.004	5	4	264
2.003	5	26	263
2.002	9	11	284
2.001	11	57	286

### I.5.3. Causas de las variaciones del inventario 2001-2010

número de entidades

Años	Altas			Bajas			
	Constitución en el año	Adquisición de participación mayoritaria	Se cumplen los requisitos que exige la legislación vigente	Liquidación, disolución o extinción	Fusión, absorción o transformación	Pérdida de participación mayoritaria	Se dejan de cumplir los requisitos que exige la legislación vigente
2.010	4	4	-	8	19	3	2
2.009	2	1	-	6	2	1	-
2.008	2	-	1	3	1	15	-
2.007	4	-	5	3	1	2	-
2.006	8	4	11	6	1	2	2
2.005	9	-	10	9	-	2	1
2.004	2	3	-	4	-	-	-
2.003	3	1	1	2	5	18	1
2.002	5	3	1	7	-	3	1
2.001	6	3	2	7	2	46	2

## I.5.2. Variaciones en el inventario 2001-2010

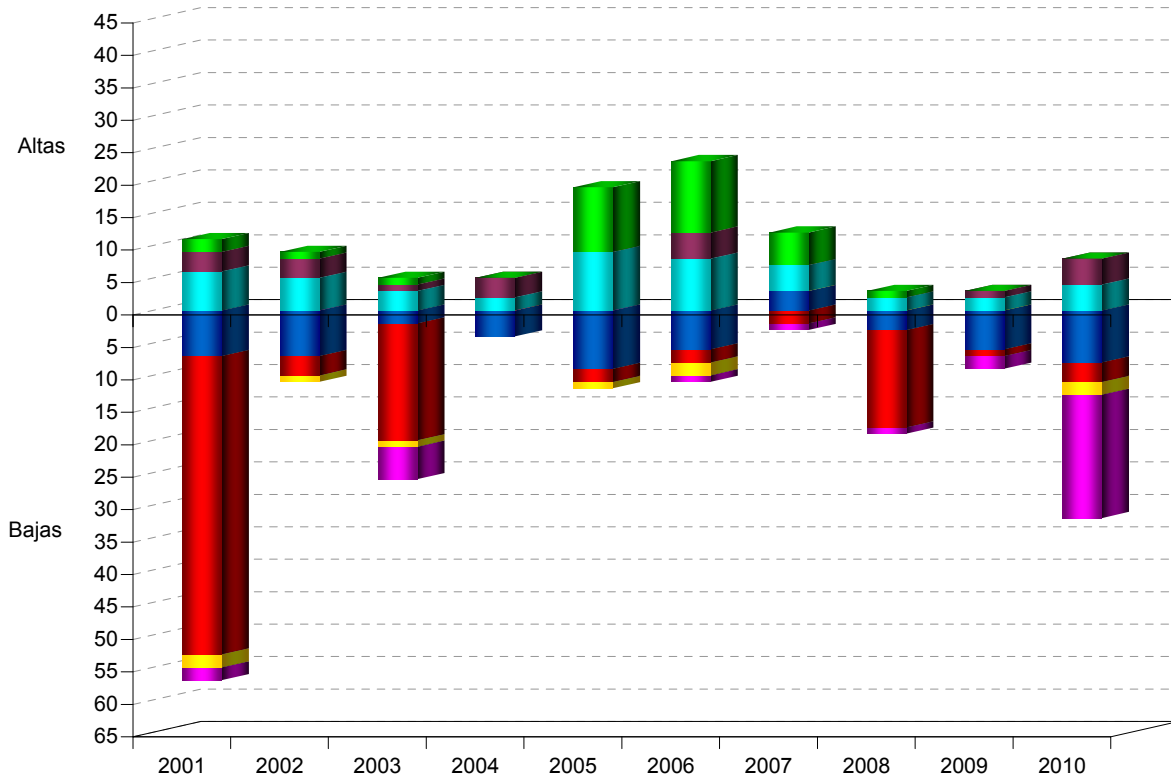

- Se cumplen los requisitos que exige la legislación vigente
- Adquisición de participación mayoritaria
- Constitución en el año
- Fusión, absorción o transformación
- Se dejan de cumplir los requisitos que exige la legislación vigente
- Pérdida de participación mayoritaria
- Liquidación, disolución, extinción

## II. ALCANCE DEL INFORME DE EMPRESAS ESTATALES

Las entidades que forman el Sector Público Empresarial según el artículo 3.2. de la LGP, son aquellas que, perteneciendo al Sector Público Estatal, forman sus cuentas de acuerdo con los principios y normas de contabilidad privada, pudiendo distinguir los siguientes colectivos de acuerdo con criterios económico-contables:

- Entidades no financieras; aplican el Plan General de Contabilidad la empresa española aprobado mediante Real Decreto 1514/2007, de 16 de noviembre o, el Plan General de Contabilidad de Pequeñas y Medianas Empresas, aprobado por el Real Decreto 1515/2007, de 16 de noviembre.
- Entidades de seguros; les es de aplicación el Plan General de Contabilidad de las Entidades Aseguradoras aprobado por Real Decreto 1317/2008, de 24 de julio.
- Entidades de crédito; según establece la Circular 4/2004, de 22 de diciembre, del Banco de España, sobre normas de información financiera pública y reservada, y modelos de estados financieros, y sus respectivas modificaciones.

De acuerdo con la LGP, las empresas estatales quedan sometidas a la obligación de rendir cuentas de sus respectivas operaciones al Tribunal de Cuentas por conducto de la IGAE, debiendo remitir además otra información de carácter económico-financiero. Toda esta información se remite a la IGAE por vía telemática a través de la aplicación CICEP.red dentro de los siete meses siguientes a la terminación del ejercicio económico.



Dado que la intención de la presente publicación es servir de marco de referencia y consulta de la estructura, dimensión y comportamiento de las empresas estatales en un ejercicio económico concreto, se trata de obtener una cobertura lo más amplia posible en el tratamiento de la información, a fin de que el estudio refleje la magnitud de las cifras de las empresas estatales. Así, con el objeto de que la publicación contenga la información del mayor número de entidades posibles, se dilata el cierre del estudio, ya que en muchos casos se incumplen los plazos establecidos.

De las 240 empresas que forman el inventario en 2010, han sido integradas en el estudio las cuentas individuales de 219 entidades (**listado II.1.1**), alcanzándose una cobertura del 91,25% (**cuadro II.1.1**). Las 21 empresas restantes (**listado II.1.2**) no han sido tratadas al no disponer de la información sobre sus cuentas anuales en el momento de elaborar esta publicación. La mayoría de estas empresas, se encuentran sin actividad o se trata de entidades sin mucha relevancia económica, por lo que las cifras que se presentan a lo largo de la publicación, refleja de forma significativa la situación económico-financiera de las empresas estatales en 2010.

La cobertura de las empresas estatales tratadas, por secciones (**cuadro y gráfico II.1.1**), por forma jurídica (**cuadro y gráfico II.1. 4**) y por dependencia ministerial (**cuadro y gráfico II.1.5**), se sitúa en valores medios superiores al 90 por 100. Los **cuadros II.1.4 y II.1.5**, de doble entrada, relacionan la forma jurídica y las secciones del CNAE, con la dependencia ministerial respectivamente. Se observa en el primero el predominio de las Sociedades mercantiles dentro del Ministerio de Economía y Hacienda y, en el segundo, la actividad de Transporte y almacenamiento en el Ministerio de Fomento.

Como ya se apuntó anteriormente, las empresas estatales remiten sus cuentas de forma telemática, dando cumplimiento a la Orden EHA/2043/2010, de 22 de julio, por la que se regula el procedimiento de remisión de las cuentas anuales y demás información que las entidades del Sector Público Empresarial y Fundacional del Estado han de rendir al Tribunal de Cuentas, y de la información de carácter anual y trimestral a remitir a la IGAE, a través de la aplicación CICEP.red. Esta aplicación facilita distintos modelos normalizados de las cuentas anuales, y la estructura y contenido de los documentos que integran las cuentas anuales se ajusta a los modelos aprobados reglamentariamente, pudiendo elegir las empresas en función de cómo se hayan aprobado sus cuentas entre

modelos normales, abreviados, de pymes o mixtos. Por otra parte, para las entidades de capital-riesgo y para las entidades filiales en el extranjero, la Orden establece que la rendición de cuentas no se realice en modelos normalizados, pero se solicita a las empresas estatales que se remita esa información de forma homogénea al resto, a fin de poder ser tratada y agregada. En el **listado II.2.1.**, se ofrece información de los **modelos de cuentas** utilizados por las empresas estatales para la rendición de sus cuentas. Según se observa en el **gráfico II.2.1.**, un 57,53 por 100 de las empresas utilizan los modelos normales, seguido de un 28,31 por 100 con modelos abreviados.

En relación a la información sobre el **tamaño**, se han clasificado las entidades en base a los criterios que establece el Real Decreto Legislativo 1/2010, de 2 de julio, por el que se aprueba el texto Refundido de la Ley de Sociedades de Capital, a la hora de regular qué empresas pueden presentar balance y estado de cambios en el patrimonio neto abreviado (artículo 257) y qué empresas puede formular Cuenta de pérdidas y ganancias abreviada (artículo 258).

Así, en base a los criterios establecidos en el citado RD, tienen la consideración de empresas pequeñas aquellas que durante 2 ejercicios consecutivos reúnan 2 de las 3 condiciones siguientes:

- Que el total de las partidas de activo sea menor a la cifra de 2.850 miles de euros.
- Que el importe de la cifra anual de negocios sea inferior a 5.700 miles de euros.
- Que la plantilla media no supere los 50 empleados.

Por otro lado, se consideran grandes aquéllas en las que concurran dos de las circunstancias siguientes, durante dos ejercicios consecutivos:

- Que el total de las partidas de activo supere 11.400 miles de euros.
- Que el importe de la cifra anual de negocios exceda de 22.800 miles de euros.
- Que la plantilla media sea superior a 250 empleados.

De acuerdo con el criterio así establecido, de las 219 entidades cuya información ha sido tratada en 2010, 103 son empresas pequeñas, representando un 47 por 100 del total, 57 empresas se clasifican como grandes, un 26 por 100, quedando finalmente 59 empresas catalogadas como medianas, que suponen el 27 por 100 restante (**listado II.2.2. y cuadro II.2.5**).

Un criterio adicional que abordamos en este epígrafe, es el que clasifica a las empresas estatales tomando como base el **porcentaje de participación o titularidad estatal**. Una de las formas de intervención pública en la actividad económica, se realiza a través de su participación en los diversos entes que integran el Sector Público Estatal. El **listado II.3.1.**, ofrece una relación de empresas estatales tendiendo a diferentes intervalos de participación nominal.

Se establecen distintos intervalos de participación estatal, referidos al porcentaje que directa o indirectamente se posee sobre una sociedad mercantil. En el caso de los organismos públicos con forma jurídica de entidades públicas empresariales y otras entidades de derecho público, no puede hablarse de porcentaje de participación en sentido estricto, ya que su patrimonio es totalmente estatal por su propia naturaleza, considerándose para estas figuras que, la participación es del 100 por 100 (**cuadro II.3.1**).

El **listado II.3.1.**, ofrece una relación de las empresas estatales atendiendo a diferentes intervalos de participación nominal, añadiendo además el **listado II.3.2.**, las principales magnitudes. El **cuadro II.3.3.**, ofrece un resumen de ambos listados, donde se observa como datos significativos como la mayoría de empresas estatales, el 69,41 por 100, se sitúa en el intervalo de empresas con participación del 100 por 100, y absorben el 98,71 por 100 de activo, el 98,05 por 100 de la cifra de negocios y el 97,78 por 100 de la plantilla.

Se facilita la misma información en relación a la participación estatal efectiva (**listado y gráfico II.3.3 y cuadro y listado II.3.4** ) cuyas conclusiones siguiendo en el **cuadro II.3.6** son que el porcentaje de empresas con titularidad efectiva totalmente estatal, alcanza valores próximos al 63 por 100 de las entidades tratadas y, sus principales magnitudes referidas al activo, cifra de negocios y plantilla, representan cifras superiores al 97 por 100 del total.

Una de las magnitudes que más envergadura económica tiene en un estudio sobre empresas es el resultado. Por esta razón, se presenta un ranking de los resultados obtenidos por las empresas estatales en el ejercicio 2010, estableciendo una serie de intervalos considerados significativos en orden decreciente, en los que se sitúan las empresas (**cuadro II.4.1**). De las 219 entidades cuyas cuentas anuales individuales han

sido integradas en 2010, 76 registraron pérdidas, 127 beneficios y las 16 restantes presentaron resultado cero (**cuadro II.4.3**).

Para finalizar, el **epígrafe 5** presenta para una serie de 10 años, la evolución de las principales magnitudes: activo (**cuadro y gráfico II.5.1** .), fondos propios (**cuadro y gráfico II.5.2.**) y cifra de negocios (**cuadro y gráfico II.5.3** .), junto con otras como los resultados de las empresas estatales (**cuadro y gráfico II.5.4** .), y el personal (**cuadro y gráfico II.5.5.**). Los datos recogen la información disponible de las entidades que conforman el sector público empresarial estatal en cada uno de los ejercicios.

# **1. Entidades tratadas y no tratadas. Cobertura**

## II.1.1. Entidades estatales tratadas

Denominación social	Nombre comercial
ABRA INDUSTRIAL, S.A.	
ADMINISTRADOR DE INFRAESTRUCTURAS FERROVIARIAS	ADIF
AENA DESARROLLO INTERNACIONAL, S.A.	AENA INTERNACIONAL
AEROPUERTOS ESPAÑOLES Y NAVEGACION AEREA	AENA
AGENCIA EFE, S.A.	EFE
AGRUMINSA, S.A.	
AGUAS DE LA CUENCA DEL EBRO, S.A.	ACUAEBRO
AGUAS DE LAS CUENCAS DEL NORTE, S.A.	
AGUAS DE LAS CUENCAS MEDITERRANEAS, S.A.	ACUAMED
AHV-ENSIDESA CAPITAL, S.A.	AHV-ENSIDESA CAPITAL
ALIMENTOS Y ACEITES, S.A.	ALYCESA
APARCAMIENTO ZONA FRANCA S.L.	AZF
APARCAMIENTOS SUBTERRANEOS DE VIGO, S.L.	
ASTURIANA DE SERVICIOS PORTUARIOS,S.L.U.	ASP
AUTORIDAD PORTUARIA DE ALICANTE	
AUTORIDAD PORTUARIA DE ALMERÍA	
AUTORIDAD PORTUARIA DE AVILES	
AUTORIDAD PORTUARIA DE BAHIA DE CADIZ	PUERTO BAHÍA DE CÁDIZ
AUTORIDAD PORTUARIA DE BALEARES	
AUTORIDAD PORTUARIA DE BARCELONA	
AUTORIDAD PORTUARIA DE BILBAO	
AUTORIDAD PORTUARIA DE CARTAGENA	
AUTORIDAD PORTUARIA DE CASTELLON	PORTCASTELLO
AUTORIDAD PORTUARIA DE CEUTA	A.P. DE CEUTA

Denominación social	Nombre comercial
AUTORIDAD PORTUARIA DE FERROL-SAN CIBRAO	
AUTORIDAD PORTUARIA DE GIJON	
AUTORIDAD PORTUARIA DE LA BAHIA DE ALGECIRAS	A.P.B.A.
AUTORIDAD PORTUARIA DE LA CORUÑA	
AUTORIDAD PORTUARIA DE LAS PALMAS	
AUTORIDAD PORTUARIA DE MALAGA	
AUTORIDAD PORTUARIA DE MARIN Y RIA DE PONTEVEDRA	
AUTORIDAD PORTUARIA DE MELILLA	
AUTORIDAD PORTUARIA DE MOTRIL	
AUTORIDAD PORTUARIA DE PASAJES	PUERTO PASAJES
AUTORIDAD PORTUARIA DE SANTA CRUZ DE TENERIFE	
AUTORIDAD PORTUARIA DE SANTANDER	
AUTORIDAD PORTUARIA DE SEVILLA	PUERTO DE SEVILLA
AUTORIDAD PORTUARIA DE TARRAGONA	
AUTORIDAD PORTUARIA DE VALENCIA	VALENCIAPORT
AUTORIDAD PORTUARIA DE VIGO	PUERTO DE VIGO
AUTORIDAD PORTUARIA DE VILLAGARCIA DE AROSA	
AXIS PARTICIPACIONES EMPRESARIALES, SGEGR, S.A.	AXIS PARTICIPACIONES EMPRESARIALES
BARCELONA HOLDING OLIMPICO, S.A.	HOLSA
CANAL DE NAVARRA S.A.	
CENTRO DE REFERENCIA INVESTIGACIÓN, DESARROLLO E INNOVACIÓN ATM AGRUPACIÓN DE INTERESES ECONÓMICOS	CRIDA
CENTRO INTERMODAL DE LOGISTICA, S.A.	CILSA
CENTRO PARA EL DESARROLLO TECNOLOGICO INDUSTRIAL	CDTI
CENTROS LOGISTICOS AEROPORTUARIOS, S.A.	
CESCE ARGENTINA S.A. SEGUROS DE CRÉDITO Y GARANTÍAS	

Denominación social	Nombre comercial
CESCE CHILE ASEGURADORA, S.A.	CESCECHILE
CESCE FIANZAS MEXICO, S.A. DE C.V.	
CESCE MEXICO, S.A. DE C.V.	CESCEMEXICO
CESCEBRASIL SEGUROS DE GARANTÍAS E CRÉDITO, S.A.	CESCEBRASIL S.G.C.
CESCEBRASIL, SEGUROS DE CRÉDITO, S.A.	CESCEBRASIL
CHRONOEXPRES, S.A.	
CIREX, S.A.	
COFIVACASA, S.A.	
COLONIZACION Y TRANSFORMACION AGRARIA, S.A.	CYTASA
COMERCIAL DEL FERROCARRIL, S.A.	COMFERSA
COMPAÑIA DE LOS FERROCARRILES DE MADRID A ZARAGOZA Y ALICANTE, S.A. (EN LIQUIDACION)	
COMPAÑIA DEL FERROCARRIL CENTRAL DE ARAGON, S.A. (EN LIQUIDACION)	
COMPAÑIA ESPAÑOLA DE FINANCIACION DEL DESARROLLO COFIDES, S.A.	COFIDES
COMPAÑIA ESPAÑOLA DE REAFIANZAMIENTO, S.A.	CERSA
COMPAÑIA ESPAÑOLA DE SEGUROS DE CRÉDITO A LA EXPORTACION, S.A., COMPAÑIA DE SEGUROS Y REASEGUROS	CESCE
COMPAÑIA ESPAÑOLA DE TABACO EN RAMA, S.A.	CETARSA
CONSORCIO DE COMPENSACION DE SEGUROS	CCS
CONSORCIO DE LA ZONA FRANCA DE CÁDIZ	ZONA FRANCA CÁDIZ
CONSORCIO DE LA ZONA FRANCA DE GRAN CANARIA	
CONSORCIO DE LA ZONA FRANCA DE VIGO	
CONSORCIO INTERNACIONAL DE ASEGURADORAS DE CRÉDITO, S.A.	CIAC
CONSORCIO PARA LA CONSTRUCCIÓN DEL AUDITORIO DE MÚSICA DE MÁLAGA	
CONSORCIO VALENCIA 2007	
CORPORACIÓN ALIMENTARIA QUALITY, S.A.	
CORPORACIÓN DE RADIO Y TELEVISIÓN ESPAÑOLA, S.A.	CORPORACIÓN RTVE



Denominación social	Nombre comercial
CORREOS TELECOM, S.A.	
CTI TECNOLOGÍA Y GESTIÓN, S.A.	CTI
DBK,S.A.	DBK
DEFEX, S.A.	
DESARROLLOS EMPRESARIALES DE LA ZONA FRANCA DE CÁDIZ, S.A.	
DESORCIÓN TÉRMICA, S.A.	DESOTERMIA
DISEÑO Y TECNOLOGÍA MICROELECTRÓNICA, AIE	D+T MICROELECTRÓNICA
EFE NEWS SERVICES, INC.	
EFEAGRO, S.A.	
EMPRESA DE TRANSFORMACION AGRARIA, S.A.	TRAGSA
EMPRESA NACIONAL DE INNOVACION, S.A.	ENISA
EMPRESA NACIONAL DE RESIDUOS RADIATIVOS, S.A.	ENRESA
EMPRESA PARA LA GESTION DE RESIDUOS INDUSTRIALES, S.A.	EMGRISA
ENAJENACION DE MATERIALES FERROVIARIOS, S.A.	EMFESA
ENTE PÚBLICO DE RADIOTELEVISIÓN ESPAÑOLA (en liquidación)	RTVE
ENTIDAD PÚBLICA EMPRESARIAL RED.ES	RED.ES
ENUSA INDUSTRIAS AVANZADAS, S.A.	
ENUSA-ENWESA AIE	
ENUSEGUR, S.A.	
ENWESA OPERACIONES, S.A.	
EQUIPOS NUCLEARES, S.A.	ENSA
EQUIPOS TERMOMETÁLICOS, S.A.	E.T.M.
ETSA DOI SRL	
EUROPEAN BULK HANDLING INSTALLATION, S.A.	E.B.H.I.
EXPASA AGRICULTURA Y GANADERÍA, S.A.	EXPASA

Denominación social	Nombre comercial
EXPRESS TRUCK, S.A.	ETSA
FABRICA NACIONAL DE MONEDA Y TIMBRE-REAL CASA DE LA MONEDA	F. N. M. T.
FERROCARRILES DE VIA ESTRECHA	FEVE
FESPYME, FONDO DE CAPITAL RIESGO	
FIDALIA, S.A.	
FONDO DE LIQUIDACIÓN ASICA	SAECA FONDO ASICA
FONDO ENISA, FESPYME, SEPIDES PARA LA EXPANSION DE LA PYME, FCR, DE REGIMEN SIMPLIFICADO	FONDO PYME EXPANSION
FONDO EURO-ICO, FONDO DE CAPITAL RIESGO (EN LIQUIDACIÓN)	
GERENCIA DEL SECTOR DE LA CONSTRUCCIÓN NAVAL	
GERENCIA URBANISTICA PORT-2000	PORT-2000
GESTIONES URBANISTICAS DE LA RIOJA, S.A.	GESTUR RIOJA
GRUPO CESCE SERVICIOS TECNOLÓGICOS AIE	
HIPÓDROMO DE LA ZARZUELA, S.A.	
HULLERAS DEL NORTE S.A.	HUNOSA
INECO DO BRASIL ENGENHARIA E ECONOMÍA DO TRANSPORTE, S.L.	
INFOINVEST, S.A.	
INFORMA COLOMBIA, S.A.	
INFORMA D&B (SERVIÇOS DE GESTÃO DE EMPRESAS), SOCIEDADE UNIPessoal, LDA	
INFORMA DEL PERÚ, INFORMACIÓN ECONÓMICA, S.A.	
INFORMA, D & B, S.A.	INFORMA
INFRAESTRUCTURAS Y EQUIPAMIENTOS HISPALENSES, S.A.	INFEHSA
INGENIERIA DE SISTEMAS PARA LA DEFENSA DE ESPAÑA, S.A.	ISDEFE
INGENIERIA Y ECONOMIA DEL TRANSPORTE, S.A.	INECO
INGENIERIA Y SERVICIOS AEROESPACIALES, S.A.	INSA
INMOBILIARIA DE LA ZONA FRANCA DE CÁDIZ S.A.U.	

Denominación social	Nombre comercial
INMOBILIARIA DE PROMOCIONES Y ARRIENDOS, S.A.	IMPROASA
INSTITUTO DE CREDITO OFICIAL	ICO
INSTITUTO NACIONAL DE TECNOLOGÍAS DE LA COMUNICACIÓN, S.A.	INTECO
INSTITUTO PARA LA DIVERSIFICACION Y AHORRO DE LA ENERGIA	IDAE
IZAR CONSTRUCCIONES NAVALES, S.A. (EN LIQUIDACIÓN)	IZAR
LA ALMORAIMA, S.A.	LA ALMORAIMA
LA MUNDIAL, C.A. VENEZOLANA DE SEGUROS DE CRÉDITO Y GARANTÍAS, S.A.	
LOGIRAIL, S.A.	
LOGÍSTICA Y TRANSPORTE FERROVIARIO, S.A.	LFT
LOTERIAS Y APUESTAS DEL ESTADO	LAE
MERCADOS CENTRALES DE ABASTECIMIENTO DE ALGECIRAS, S.A.	MERCALGECIRAS
MERCADOS CENTRALES DE ABASTECIMIENTO DE ASTURIAS, S.A.	MERCASTURIAS
MERCADOS CENTRALES DE ABASTECIMIENTO DE BADAJOZ, S.A.	MERCABADAJOZ
MERCADOS CENTRALES DE ABASTECIMIENTO DE LAS PALMAS, S.A.	MERCALASPALMAS
MERCADOS CENTRALES DE ABASTECIMIENTO DE MALAGA, S.A.	MERCAMALAGA
MERCADOS CENTRALES DE ABASTECIMIENTO, S.A.	MERCASA
MINAS DE ALMADEN Y ARRAYANES, S.A.	MAYASA
MOLYPHARMA, S.A.	
MUSEO NACIONAL DEL PRADO DIFUSIÓN, S.A.	
NAVANTIA, S.A.	
NEXEA GESTIÓN DOCUMENTAL, S.A.	NEXEA
OLYMPIC MOLL, S.A.	
PARADORES DE TURISMO DE ESPAÑA, S.A.	PARADORES
PARQUE COMERCIAL LAS SALINAS, S.A.	LAS SALINAS
PARQUE EMPRESARIAL PRINCIPADO DE ASTURIAS, S.L.	PEPA, SL

Denominación social	Nombre comercial
PECOVA, S.A.	
PROGRAMAS Y EXPLOTACIONES DE RADIODIFUSION, S.A.	PROERSA
PUERTO SECO VENTASTUR, S.A.	
PUERTOS DEL ESTADO	
QUALITY FISH INDUSTRIAS PESQUERAS, S.A.	
QUALITY FOOD INDUSTRIA ALIMENTARIA, S.A.U.	
QUALITY SERVICE GESTIÓN DE SERVICIOS INTEGRALES, S.A.U.	QUALITY SERVICE G.S.I., S.A.U
RADIO NACIONAL DE ESPAÑA, S.A. (en liquidación)	RNE
RED IBEROAMERICANA DE LOGÍSTICA Y COMERCIO, S.A.	RILCO
REDALSA, S.A.	
REMOLCADORES DEL NOROESTE, S.A.	RENOSA
REMOLQUES MARITIMOS, S.A.	REMOLMAR
RENFE-OPERADORA	
RUMASA, S.A.	
S. E. P. E.S. ENTIDAD PUBLICA EMPRESARIAL DE SUELO	S. E. P. E. S.
S.A. DE ELECTRÓNICA SUBMARINA	SAES
SADIM INVERSIONES, S.A.	
SAES CAPITAL, S.A.	
SAINSEL SISTEMAS NAVALES, S.A.U.	
SDAD. ESTATAL PARA LA EJECUCION DE PROGRAMAS Y ACTUACIONES CONMEMORATIVAS DEL V CENTENARIO DEL DESCUBRIMIENTO DE AMERICA SA (EN LIQUIDACION)	V CENTENARIO (EN LIQUIDACION)
SECREX, COMPAÑÍA DE SEGUROS DE CRÉDITO Y GARANTÍAS, S.A.	
SEPES URBANA EN LIQUIDACIÓN, S.A.	
SEPI DESARROLLO EMPRESARIAL, S.A.	SEPIDES
SEPIDES GESTION S.G.E.C.R., S.A.	
SERVICIOS DOCUMENTALES DE ANDALUCIA, S.L.	SDA

Denominación social	Nombre comercial
SERVICIOS Y ESTUDIOS PARA LA NAVEGACIÓN AÉREA Y LA SEGURIDAD AERONÁUTICA, S.A.	SENASA
SISTEMAS TECNICOS DE LOTERIAS DEL ESTADO, S.A.	S.T.L.
SOCIEDAD ANÓNIMA DE GESTIÓN DE ESTIBADORES PORTUARIOS DEL PUERTO DE ALMERIA, S.A.	
SOCIEDAD ANÓNIMA DE GESTIÓN DE ESTIBADORES PORTUARIOS DEL PUERTO DE FERROL, S.A.	
SOCIEDAD ANÓNIMA DE GESTIÓN DE ESTIBADORES PORTUARIOS DEL PUERTO DE MOTRIL, S.A.	
SOCIEDAD ANONIMA ESTATAL DE CAUCION AGRARIA	SAECA
SOCIEDAD ASTURIANA DE DIVERSIFICACIÓN MINERA, S.A.	SADIM
SOCIEDAD DE ESTIBA DEL PUERTO DE A CORUÑA, SAGEP	
SOCIEDAD DE GESTIÓN DEL PROYECTO ALETAS, S.A.	
SOCIEDAD DE INFRAESTRUCTURAS Y EQUIPAMIENTOS PENITENCIARIOS, S.A.	SIEP
SOCIEDAD DE SALVAMENTO Y SEGURIDAD MARITIMA	SASEMAR
SOCIEDAD ESPAÑOLA DE ESTUDIOS PARA LA COMUNICACION FIJA A TRAVES DEL ESTRECHO DE GIBRALTAR, S.A.	SECEGSA
SOCIEDAD ESTATAL AGUAS DE LAS CUENCAS DEL SUR, S.A.	ACUASUR
SOCIEDAD ESTATAL CORREOS Y TELEGRAFOS, S.A.	CORREOS Y TELEGRAFOS
SOCIEDAD ESTATAL DE ACCIÓN CULTURAL, S.A.	
SOCIEDAD ESTATAL DE ESTIBA Y DESESTIBA DEL PUERTO DE ALCUDIA, S.A.	
SOCIEDAD ESTATAL DE ESTIBA Y DESESTIBA DEL PUERTO DE AVILES, S.A.	
SOCIEDAD ESTATAL DE ESTIBA Y DESESTIBA DEL PUERTO DE CARTAGENA, S.A.	SESTICARSA
SOCIEDAD ESTATAL DE ESTIBA Y DESESTIBA DEL PUERTO DE CEUTA, S.A.	ESTIB CEUTA, S.A.
SOCIEDAD ESTATAL DE ESTIBA Y DESESTIBA DEL PUERTO DE GANDIA, S.A.	SEGASA
SOCIEDAD ESTATAL DE ESTIBA Y DESESTIBA DEL PUERTO DE IBIZA, S.A.	
SOCIEDAD ESTATAL DE ESTIBA Y DESESTIBA DEL PUERTO DE LA LUZ Y LAS PALMAS, S.A.	
SOCIEDAD ESTATAL DE ESTIBA Y DESESTIBA DEL PUERTO DE MAHON, S.A.	
SOCIEDAD ESTATAL DE ESTIBA Y DESESTIBA DEL PUERTO DE PALMA DE MALLORCA, S.A.	
SOCIEDAD ESTATAL DE ESTIBA Y DESESTIBA DEL PUERTO DE PASAJES, S.A.	SESPA, S.A.

Denominación social	Nombre comercial
SOCIEDAD ESTATAL DE ESTIBA Y DESESTIBA DEL PUERTO DE VIGO S.A.	S.E.E.D. DEL PUERTO DE VIGO
SOCIEDAD ESTATAL DE GESTION INMOBILIARIA DE PATRIMONIO, S.A.	SEGIPSA
SOCIEDAD ESTATAL DE INFRAESTRUCTURAS AGRARIAS, S.A.	SEIASA
SOCIEDAD ESTATAL DE INFRAESTRUCTURAS DEL TRANSPORTE TERRESTRE, S.A.	SEITT
SOCIEDAD ESTATAL DE PARTICIPACIONES INDUSTRIALES	SEPI
SOCIEDAD ESTATAL ESPAÑOLA P4R, S.A.	P4R
SOCIEDAD ESTATAL PARA LA GESTIÓN DE LA INNOVACIÓN Y LAS TECNOLOGÍAS TURÍSTICAS, S.A.	SEGITUR
SOCIEDAD ESTATAL PARA LA PROMOCIÓN Y ATRACCIÓN DE INVERSIONES EXTERIORES, S.A.	INVEST IN SPAIN
SOCIEDAD PARA EL DESARROLLO INDUSTRIAL DE ANDALUCIA, S.A.	SODIAN
SOCIEDAD PARA EL DESARROLLO INDUSTRIAL DE EXTREMADURA, S.A.	SODIEX
SOCIEDAD PÚBLICA DE ALQUILER, S.A.	
SUELO EMPRESARIAL DEL ATLÁNTICO, S.L.	
SUELO INDUSTRIAL DE GALICIA, S.A.	SIGALSA
TECNOLOGIAS Y SERVICIOS AGRARIOS, S.A.	TRAGSATEC
TECONMA, S.A.	
TELEVISION ESPAÑOLA, S.A. (en liquidación)	TVE
VALENCIA PLATAFORMA INTERMODAL Y LOGISTICA, S.A.	VPI LOGISTICA
VIGO ACTIVO SOCIEDAD DE CAPITAL RIESGO DE RÉGIMEN SIMPLIFICADO, S.A.	
VIPAR PARQUE EMPRESARIAL S.L.	VIPAR
WORLD TRADE CENTER BARCELONA, S.A.	

## II.1.2. Entidades estatales no tratadas

Denominación social	Nombre comercial
APROTEC, S.A.	
AUTORIDAD PORTUARIA DE HUELVA	
BANESTO ENISA SEPI DESARROLLO, FONDO DE CAPITAL RIESGO DE RÉGIMEN SIMPLIFICADO	
CESCE BRASIL SERVICIOS E GESTAO DE RISCOS, LTDA	CBRASIL SERVICIOS
CESCE SERVICIOS CHILE, S.A.	
CESCE SERVICIOS, S.A. DE C.V.	
COMPAÑÍA DE APLICACIONES TECNOLÓGICAS DE GALICIA, S.L.	
CONSORCIO DE LA ZONA FRANCA DE SANTA CRUZ DE TENERIFE	
CONSORCIO RIO SAN PEDRO	
PORTEL EIXO ATLÁNTICO, S.R.L	
PORTEL SERVICIOS TELEMATICOS, S.A.	PORTEL
PUERTO SECO DE MADRID, S.A.	
REICASTRO, S.A., EN LIQUIDACIÓN	REICASTRO
SERVIPOINT ANDALUCÍA, S.A.	
SOCIEDAD ESTATAL DE ESTIBA Y DESESTIBA DEL PUERTO DE GIJÓN, S.A.	GESTIBA
SOCIEDAD ESTATAL DE ESTIBA Y DESESTIBA DEL PUERTO DE MARIN, S.A.	SESTIMAR, S.A.
SOCIEDAD ESTATAL DE ESTIBA Y DESESTIBA DEL PUERTO DE MELILLA, S.A.	SESTIMESA
SOCIEDAD ESTATAL DE ESTIBA Y DESESTIBA DEL PUERTO DE SAN SEBASTIAN DE LA GOMERA, S.A.	SESTIGA
SOCIEDAD ESTATAL DE ESTIBA Y DESESTIBA DEL PUERTO DE VILLAGARCIA DE AROSA, S.A.	SESTIVA,S.A.
SOCIEDAD ESTATAL DE ESTIBA Y DESESTIBA DEL PUERTO LA ESTACA DE EL HIERRO, S.A.	SESTIHIERRO
TECNOLOGIA, ARQUITECTURA Y SISTEMAS, S.A.	TARSIS

## II.1.1. Cobertura de las empresas tratadas por secciones del CNAE

Secciones	Entidades inventariadas		Entidades tratadas		Cobertura
	Número	Porcentaje	Número	Porcentaje	Porcentaje
<b>Sección A-B:</b> Agricultura, ganadería, silvicultura y pesca e Industrias Extractivas	6	2,50	6	2,74	100,00
<b>Sección C:</b> Industria manufacturera.....	9	3,75	9	4,11	100,00
<b>Sección E:</b> Suministro de agua, actividades de saneamiento, gestión de residuos y descontaminación.....	8	3,33	8	3,65	100,00
<b>Sección F-L:</b> Construcción y Actividades inmobiliarias.....	32	13,33	32	14,61	100,00
<b>Sección G-I:</b> Comercio al por mayor y al por menor; reparación de vehículos de motor y motocicletas y Hostelería.....	6	2,50	6	2,74	100,00
<b>Sección H:</b> Transporte y almacenamiento.....	72	30,00	66	30,13	91,67
<b>Sección J:</b> Información y comunicaciones.....	18	7,50	15	6,85	83,33
<b>Sección K:</b> Actividades financieras y de seguros.....	34	14,17	30	13,70	88,24
<b>Sección M-N:</b> Actividades profesionales científicas y técnicas y Actividades administrativas y servicios auxiliares.....	18	7,50	18	8,22	100,00
<b>Sección O-P:</b> Administración Pública y defensa; seguridad social obligatoria y Educación.....	10	4,17	9	4,11	90,00
<b>Sección R:</b> Actividades artísticas, recreativas y de entretenimiento.....	4	1,67	4	1,83	100,00
Sin actividad económica.....	23	9,58	16	7,31	69,57
<b>Total.....</b>	<b>240</b>	<b>100,00</b>	<b>219</b>	<b>100,00</b>	<b>91,25</b>



## II.1.1. Cobertura de las empresas tratadas por secciones del CNAE

nº entidades

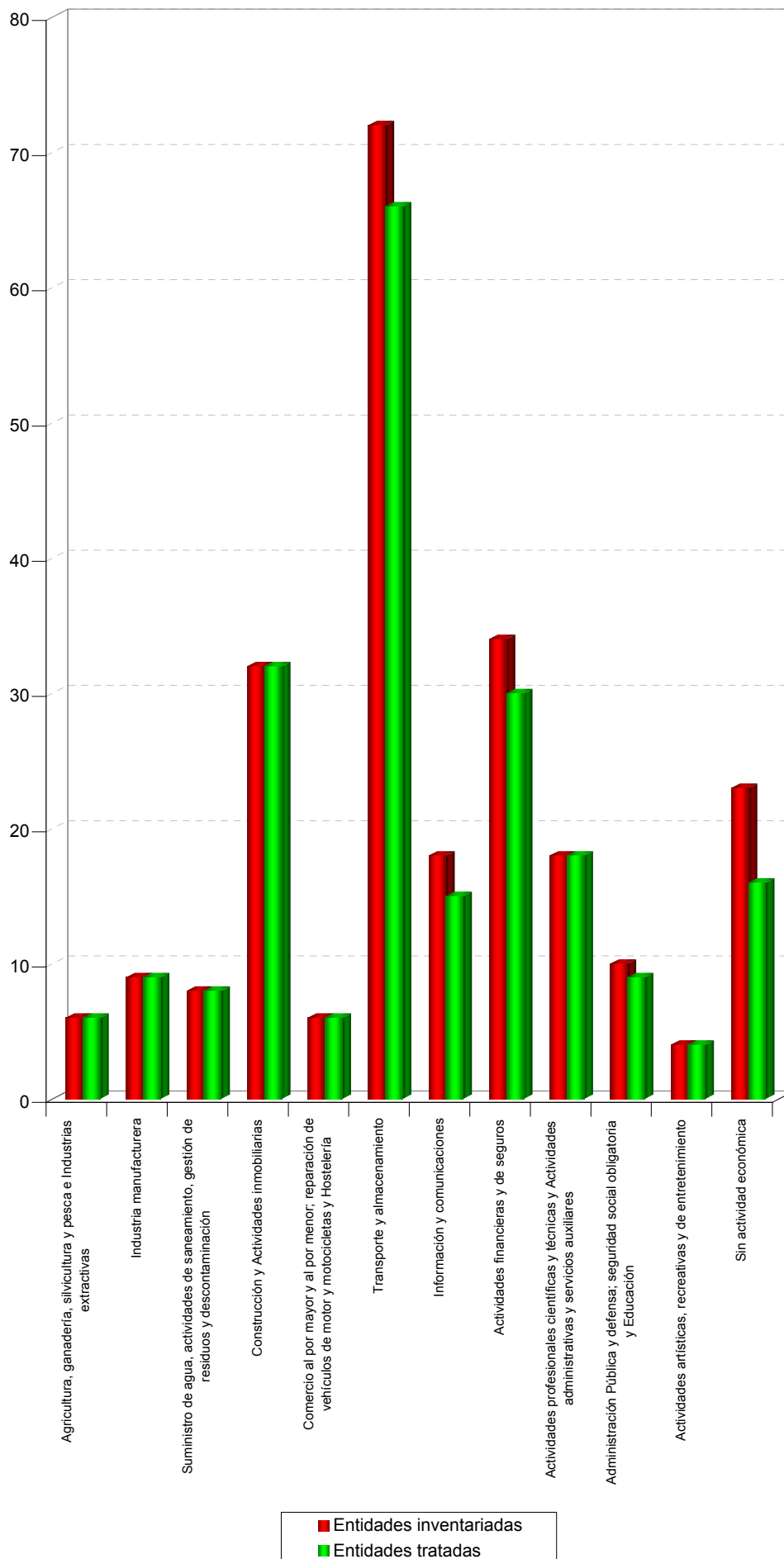

## II.1.2. Cobertura de las empresas tratadas por forma jurídica

Clasificación	Entidades inventariadas		Entidades tratadas		Cobertura
	Número	Porcentaje	Número	Porcentaje	Porcentaje
<b>Sociedades mercantiles y asimiladas.....</b>	<b>184</b>	<b>76,68</b>	<b>166</b>	<b>75,80</b>	<b>90,22</b>
No financieras e intermediación financiera.....	175	72,93	157	71,69	89,71
De crédito.....	-	-	-	-	-
De seguro.....	9	3,75	9	4,11	100,00
<b>Entidades públicas empresariales.....</b>	<b>14</b>	<b>5,83</b>	<b>14</b>	<b>6,39</b>	<b>100,00</b>
No financieras e intermediación financiera.....	12	5,00	12	5,48	100,00
De crédito.....	1	0,42	1	0,46	100,00
De seguros.....	1	0,42	1	0,46	100,00
<b>Otras entidades de derecho público.....</b>	<b>35</b>	<b>14,58</b>	<b>33</b>	<b>15,07</b>	<b>94,29</b>
No financieras e intermediación financiera.....	35	14,58	33	15,07	94,29
De crédito.....	-	-	-	-	-
De seguro.....	-	-	-	-	-
<b>Consortios del sector público estatal.....</b>	<b>2</b>	<b>0,83</b>	<b>2</b>	<b>0,91</b>	<b>100,00</b>
No financieras e intermediación financiera.....	2	0,83	2	0,91	100,00
De crédito.....	-	-	-	-	-
De seguros.....	-	-	-	-	-
<b>Fondos carentes de personalidad jurídica.....</b>	<b>5</b>	<b>2,08</b>	<b>4</b>	<b>1,83</b>	<b>80,00</b>
No financieras e intermediación financiera.....	5	2,08	4	1,83	80,00
De crédito.....	-	-	-	-	-
De seguro.....	-	-	-	-	-
<b>Total.....</b>	<b>240</b>	<b>100,00</b>	<b>219</b>	<b>100,00</b>	<b>91,25</b>

## II.1.2. Cobertura de empresas tratadas por forma jurídica

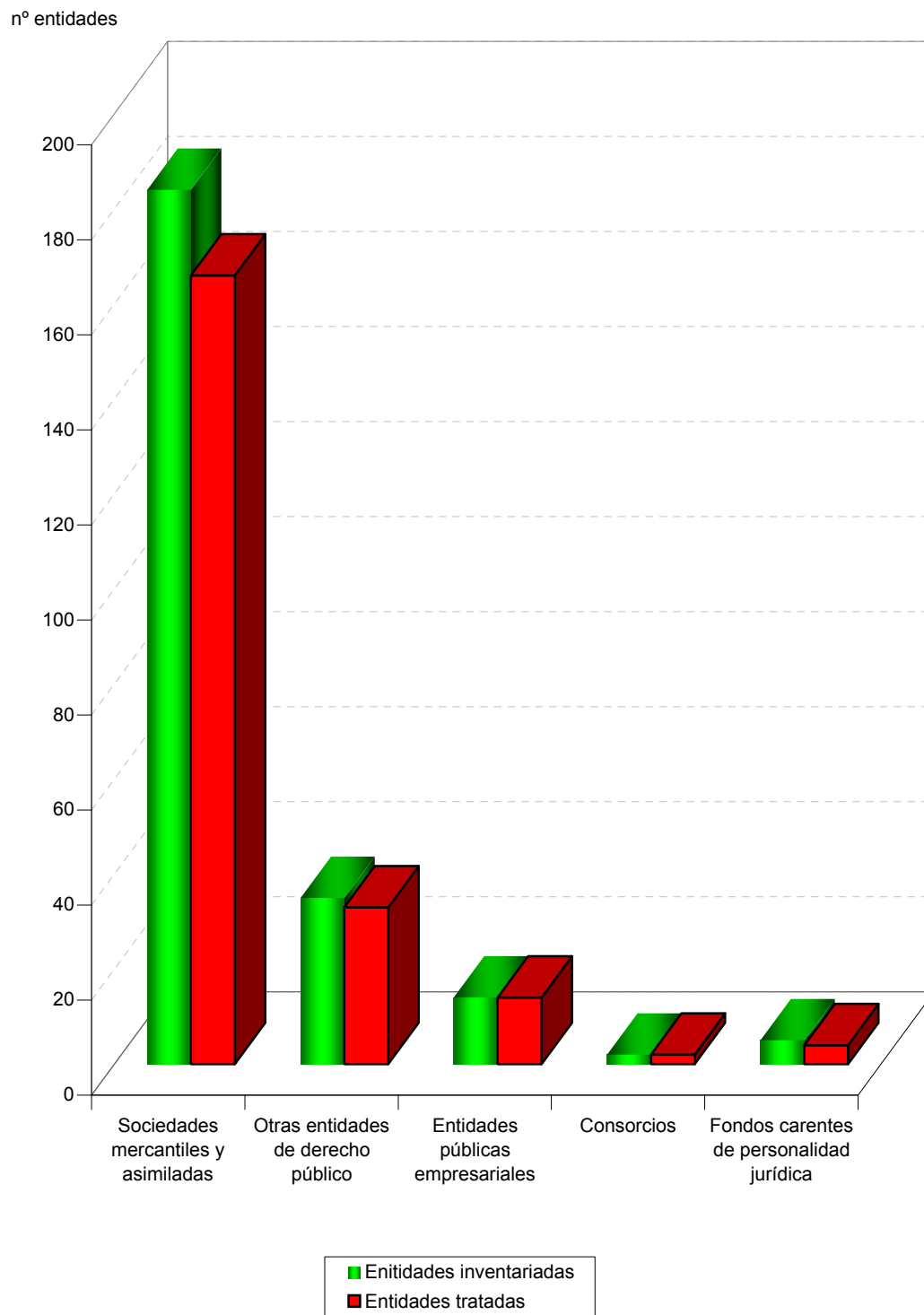

### II.1.3. Cobertura de las empresas tratadas por dependencia ministerial

Ministerio	Entidades inventariadas		Entidades tratadas		Cobertura
	Número	Porcentaje	Número	Porcentaje	Porcentaje
Economía y Hacienda.....	139	57,92	130	59,36	93,53
Fomento.....	86	35,83	74	33,79	86,05
Ciencia e Innovación.....	3	1,25	3	1,37	100,00
Industria, Turismo y Comercio.....	7	2,92	7	3,20	100,00
Defensa.....	2	0,83	2	0,91	100,00
Cultura.....	2	0,83	2	0,91	100,00
Medio Ambiente y Medio Rural y Marino.....	1	0,42	1	0,46	100,00
<b>Total.....</b>	<b>240</b>	<b>100,00</b>	<b>219</b>	<b>100,00</b>	<b>91,25</b>

### II.1.3. Cobertura de empresas tratadas por dependencia ministerial

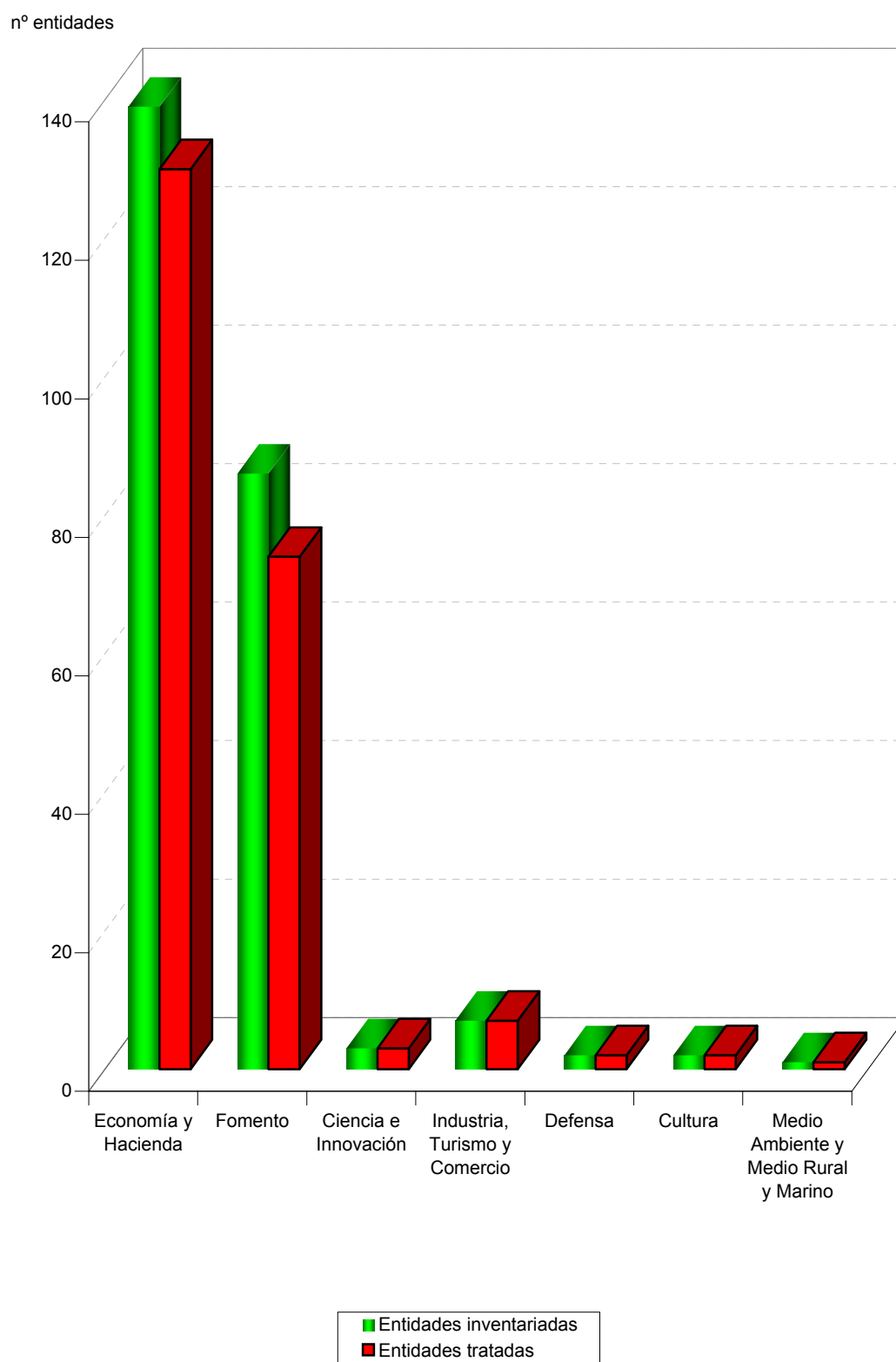

## II.1.4. Distribución ministerial y cobertura de las entidades tratadas

Ministerio	Sociedades mercantiles		Entidades publicas empresariales		Entidades estatales de derecho público		Fondos carentes de personalidad jurídica		Consortios		Total	
	Entidades tratadas	Cobertura	Entidades tratadas	Cobertura	Entidades tratadas	Cobertura	Entidades tratadas	Cobertura	Entidades tratadas	Cobertura	Entidades tratadas	Cobertura
Economía y Hacienda.....	116	94,31	4	100,00	5	83,33	4	80,00	1	100,00	130	93,53
Fomento.....	40	78,43	6	100,00	28	96,55	-	-	-	100,00	74	86,05
Ciencia e Innovación.....	2	100,00	1	100,00	-	-	-	-	-	-	3	100,00
Industria, Turismo y Comercio.....	4	100,00	3	100,00	-	-	-	-	-	-	7	100,00
Defensa.....	2	100,00	-	-	-	-	-	-	-	-	2	100,00
Cultura.....	1	100,00	-	-	-	-	-	-	1	100,00	2	100,00
Medio Ambiente y Medio Rural y Marino.....	1	100,00	-	-	-	-	-	-	-	-	1	100,00
<b>Total.....</b>	<b>166</b>	<b>90,22</b>	<b>14</b>	<b>100,00</b>	<b>33</b>	<b>94,29</b>	<b>4</b>	<b>80,00</b>	<b>2</b>	<b>100,00</b>	<b>219</b>	<b>91,25</b>

## II.1.5. Distribución de las entidades tratadas por secciones y dependencia ministerial

Secciones	Dependencia Ministerial							
	Economía y Hacienda	Fomento	Ciencia e Innovación	Industria, Turismo y Comercio	Defensa	Cultura	Medio Ambiente y Medio Rural y Marino	Total
<b>Sección A-B:</b> Agricultura, ganadería, silvicultura y pesca e Industrias extractivas	5	-	-	-	-	-	1	6
<b>Sección C:</b> Industria manufacturera	8	1	-	-	-	-	-	9
<b>Sección E:</b> Suministro de agua, actividades de saneamiento, gestión de residuos y descontaminación	7	-	1	-	-	-	-	8
<b>Sección F-L:</b> Construcción y Actividades inmobiliarias	21	10	-	-	-	1	-	32
<b>Sección G-I:</b> Comercio al por mayor y al por menor; reparación de vehículos de motor y motocicletas y Hostelería	3	1	-	1	-	1	-	6
<b>Sección H:</b> Transporte y almacenamiento	8	58	-	-	-	-	-	66
<b>Sección J:</b> Información y comunicaciones	13	-	-	2	-	-	-	15
<b>Sección K:</b> Actividades financieras y de seguros	29	-	-	1	-	-	-	30
<b>Sección M-N:</b> Actividades profesionales científicas y técnicas y Actividades administrativas y servicios auxiliares	12	3	1	-	2	-	-	18
<b>Sección O-P:</b> Administración pública y defensa; Seguridad Social obligatoria y Educación	4	1	1	3	-	-	-	9
<b>Sección R:</b> Actividades artísticas, recreativas y de entretenimiento	4	-	-	-	-	-	-	4
Sin actividad económica	16	-	-	-	-	-	-	16
<b>Total entidades</b>	130	74	3	7	2	2	1	219

## **2. Tamaño y modelos de cuentas**



## II.2.1. Modelos utilizados por las empresas estatales en la presentación de las cuentas anuales

### Modelos normales

ADMINISTRADOR DE INFRAESTRUCTURAS FERROVIARIAS

AENA DESARROLLO INTERNACIONAL, S.A.

AEROPUERTOS ESPAÑOLES Y NAVEGACION AEREA

AGENCIA EFE, S.A.

AGUAS DE LA CUENCA DEL EBRO, S.A.

AGUAS DE LAS CUENCAS MEDITERRANEAS, S.A.

ALIMENTOS Y ACEITES, S.A.

AUTORIDAD PORTUARIA DE ALICANTE

AUTORIDAD PORTUARIA DE ALMERÍA

AUTORIDAD PORTUARIA DE AVILES

AUTORIDAD PORTUARIA DE BAHIA DE CADIZ

AUTORIDAD PORTUARIA DE BALEARES

AUTORIDAD PORTUARIA DE BARCELONA

AUTORIDAD PORTUARIA DE BILBAO

AUTORIDAD PORTUARIA DE CARTAGENA

AUTORIDAD PORTUARIA DE CASTELLON

AUTORIDAD PORTUARIA DE CEUTA

AUTORIDAD PORTUARIA DE FERROL-SAN CIBRAO

AUTORIDAD PORTUARIA DE GIJON

AUTORIDAD PORTUARIA DE LA BAHIA DE ALGECIRAS

AUTORIDAD PORTUARIA DE LA CORUÑA

AUTORIDAD PORTUARIA DE LAS PALMAS

AUTORIDAD PORTUARIA DE MALAGA

AUTORIDAD PORTUARIA DE MARIN Y RIA DE PONTEVEDRA

AUTORIDAD PORTUARIA DE MELILLA

AUTORIDAD PORTUARIA DE MOTRIL

AUTORIDAD PORTUARIA DE PASAJES

AUTORIDAD PORTUARIA DE SANTA CRUZ DE TENERIFE

AUTORIDAD PORTUARIA DE SANTANDER

AUTORIDAD PORTUARIA DE SEVILLA

AUTORIDAD PORTUARIA DE TARRAGONA

AUTORIDAD PORTUARIA DE VALENCIA

AUTORIDAD PORTUARIA DE VIGO

AUTORIDAD PORTUARIA DE VILLAGARCIA DE AROSA

CANAL DE NAVARRA S.A.

CENTRO INTERMODAL DE LOGISTICA, S.A.

CENTRO PARA EL DESARROLLO TECNOLOGICO INDUSTRIAL

CENTROS LOGISTICOS AEROPORTUARIOS, S.A.

CHRONOEXPRES, S.A.

COFIVACASA, S.A.

COMERCIAL DEL FERROCARRIL, S.A.

COMPAÑIA ESPAÑOLA DE FINANCIACION DEL DESARROLLO COFIDES, S.A.

COMPAÑIA ESPAÑOLA DE SEGUROS DE CRÉDITO A LA EXPORTACION, S.A., COMPAÑIA DE SEGUROS Y REASEGUROS

COMPAÑIA ESPAÑOLA DE TABACO EN RAMA, S.A.

CONSORCIO DE COMPENSACION DE SEGUROS

CONSORCIO DE LA ZONA FRANCA DE CÁDIZ

CONSORCIO DE LA ZONA FRANCA DE VIGO

CONSORCIO PARA LA CONSTRUCCIÓN DEL AUDITORIO DE MÚSICA DE MÁLAGA

CONSORCIO VALENCIA 2007

CORPORACIÓN DE RADIO Y TELEVISIÓN ESPAÑOLA, S.A.

CORREO HÍBRIDO, S.A.

CORREOS TELECOM, S.A.

CTI TECNOLOGÍA Y GESTIÓN, S.A.

DEFEX, S.A.

EMPRESA DE TRANSFORMACION AGRARIA, S.A.

EMPRESA NACIONAL DE RESIDUOS RADIATIVOS, S.A.

EMPRESA PARA LA GESTION DE RESIDUOS INDUSTRIALES, S.A.

ENAJENACION DE MATERIALES FERROVIARIOS, S.A.

ENTE PÚBLICO DE RADIOTELEVISIÓN ESPAÑOLA (en liquidación)

ENTIDAD PÚBLICA EMPRESARIAL RED.ES

ENUSA INDUSTRIAS AVANZADAS, S.A.

ENWESA OPERACIONES, S.A.

EQUIPOS NUCLEARES, S.A.

EQUIPOS TERMOMETÁLICOS, S.A.

EUROPEAN BULK HANDLING INSTALLATION, S.A.

EXPASA AGRICULTURA Y GANADERÍA, S.A.

EXPRESS TRUCK, S.A.

FABRICA NACIONAL DE MONEDA Y TIMBRE-REAL CASA DE LA MONEDA

FERROCARRILES DE VIA ESTRECHA

GERENCIA DEL SECTOR DE LA CONSTRUCCIÓN NAVAL

GRUPO CESCE SERVICIOS TECNOLÓGICOS AIE

HIPÓDROMO DE LA ZARZUELA, S.A.

HULLERAS DEL NORTE S.A.

INFOINVEST, S.A.

INFORMA, D & B, S.A.

INGENIERIA DE SISTEMAS PARA LA DEFENSA DE ESPAÑA, S.A.

INGENIERIA Y ECONOMIA DEL TRANSPORTE, S.A.

INGENIERIA Y SERVICIOS AEROESPACIALES, S.A.

INSTITUTO DE CREDITO OFICIAL

INSTITUTO NACIONAL DE TECNOLOGÍAS DE LA COMUNICACIÓN, S.A.

INSTITUTO PARA LA DIVERSIFICACION Y AHORRO DE LA ENERGIA

LA ALMORAIMA, S.A.

LOTERIAS Y APUESTAS DEL ESTADO

MERCADOS CENTRALES DE ABASTECIMIENTO DE LAS PALMAS, S.A.

MERCADOS CENTRALES DE ABASTECIMIENTO DE MALAGA, S.A.

MERCADOS CENTRALES DE ABASTECIMIENTO, S.A.

MINAS DE ALMADEN Y ARRAYANES, S.A.

MOLYPHARMA, S.A.

NAVANTIA, S.A.

OLYMPIC MOLL, S.A.

PARADORES DE TURISMO DE ESPAÑA, S.A.

PECOVA, S.A.

PUERTOS DEL ESTADO

RADIO NACIONAL DE ESPAÑA, S.A. (en liquidación)

REDALSA, S.A.

REMOLQUES MARITIMOS, S.A.

RENFE-OPERADORA

RUMASA, S.A.

S. E. P. E.S. ENTIDAD PUBLICA EMPRESARIAL DE SUELO

S.A. DE ELECTRÓNICA SUBMARINA

SAINSEL SISTEMAS NAVALES, S.A.U.

SEPI DESARROLLO EMPRESARIAL, S.A.

SERVICIOS Y ESTUDIOS PARA LA NAVEGACIÓN AÉREA Y LA SEGURIDAD AERONÁUTICA, S.A.

SISTEMAS TECNICOS DE LOTERIAS DEL ESTADO, S.A.

SOCIEDAD ASTURIANA DE DIVERSIFICACIÓN MINERA, S.A.

SOCIEDAD DE INFRAESTRUCTURAS Y EQUIPAMIENTOS PENITENCIARIOS, S.A.

SOCIEDAD DE SALVAMENTO Y SEGURIDAD MARITIMA

SOCIEDAD ESTATAL AGUAS DE LAS CUENCAS DEL SUR, S.A.

SOCIEDAD ESTATAL CORREOS Y TELEGRAFOS, S.A.

SOCIEDAD ESTATAL DE ACCIÓN CULTURAL, S.A.

SOCIEDAD ESTATAL DE ESTIBA Y DESESTIBA DEL PUERTO DE AVILES, S.A.

SOCIEDAD ESTATAL DE ESTIBA Y DESESTIBA DEL PUERTO DE FERROL, S.A.

SOCIEDAD ESTATAL DE ESTIBA Y DESESTIBA DEL PUERTO DE LA CORUÑA, S.A.

SOCIEDAD ESTATAL DE ESTIBA Y DESESTIBA DEL PUERTO DE LA LUZ Y LAS PALMAS, S.A.

SOCIEDAD ESTATAL DE ESTIBA Y DESESTIBA DEL PUERTO DE PALMA DE MALLORCA, S.A.

SOCIEDAD ESTATAL DE GESTION INMOBILIARIA DE PATRIMONIO, S.A.

SOCIEDAD ESTATAL DE INFRAESTRUCTURAS AGRARIAS, S.A.

SOCIEDAD ESTATAL DE PARTICIPACIONES INDUSTRIALES

SOCIEDAD ESTATAL ESPAÑOLA P4R, S.A.

SOCIEDAD ESTATAL PARA LA GESTIÓN DE LA INNOVACIÓN Y LAS TECNOLOGÍAS TURÍSTICAS, S.A.

SOCIEDAD PÚBLICA DE ALQUILER, S.A.

TECNOLOGIAS Y SERVICIOS AGRARIOS, S.A.

TECONMA, S.A.

TELEVISION ESPAÑOLA, S.A. (en liquidación)

VALENCIA PLATAFORMA INTERMODAL Y LOGISTICA, S.A.

WORLD TRADE CENTER BARCELONA, S.A.

### **Modelos abreviados**

ABRA INDUSTRIAL, S.A.

AGRUMINSA, S.A.

AGUAS DE LAS CUENCAS DEL NORTE, S.A.

AHV-ENSIDESA CAPITAL, S.A.

APARCAMIENTO ZONA FRANCA S.L.

APARCAMIENTOS SUBTERRANEOS DE VIGO, S.L.

ASTURIANA DE SERVICIOS PORTUARIOS,S.L.U.

BARCELONA HOLDING OLIMPICO, S.A.

CENTRO DE REFERENCIA INVESTIGACIÓN, DESARROLLO E INNOVACIÓN ATM AGRUPACIÓN DE INTERESES ECONÓMICOS

CIREX, S.A.

COMPAÑIA ESPAÑOLA DE REAFIANZAMIENTO, S.A.

CONSORCIO DE LA ZONA FRANCA DE GRAN CANARIA

CONSORCIO INTERNACIONAL DE ASEGURADORAS DE CRÉDITO, S.A.

CORPORACIÓN ALIMENTARIA QUALITY, S.A.

DBK,S.A.

DESORCIÓN TÉRMICA, S.A.

DISEÑO Y TECNOLOGÍA MICROELECTRÓNICA, AIE

EFEAGRO, S.A.

EMPRESA NACIONAL DE INNOVACION, S.A.

ENUSA-ENWESA AIE

ENUSEGUR, S.A.

FIDALIA, S.A.

FONDO DE LIQUIDACIÓN ASICA

GERENCIA URBANISTICA PORT-2000

GESTIONES URBANISTICAS DE LA RIOJA, S.A.

INFRAESTRUCTURAS Y EQUIPAMIENTOS HISPALENSES, S.A.

INMOBILIARIA DE LA ZONA FRANCA DE CÁDIZ S.A.U.

IZAR CONSTRUCCIONES NAVALES, S.A. (EN LIQUIDACIÓN)

LOGIRAIL, S.A. (antes COIN ASESORES, S.A.)

LOGÍSTICA Y TRANSPORTE FERROVIARIO, S.A.

MERCADOS CENTRALES DE ABASTECIMIENTO DE ALGECIRAS, S.A.

MERCADOS CENTRALES DE ABASTECIMIENTO DE ASTURIAS, S.A.

MERCADOS CENTRALES DE ABASTECIMIENTO DE BADAJOZ, S.A.

MUSEO NACIONAL DEL PRADO DIFUSIÓN, S.A.

PARQUE COMERCIAL LAS SALINAS, S.A.

PARQUE EMPRESARIAL PRINCIPADO DE ASTURIAS, S.L.

PUERTO SECO VENTASTUR, S.A.

QUALITY FISH INDUSTRIAS PESQUERAS, S.A.

QUALITY FOOD INDUSTRIA ALIMENTARIA, S.A.U.

QUALITY SERVICE GESTIÓN DE SERVICIOS INTEGRALES, S.A.U.

RED IBEROAMERICANA DE LOGÍSTICA Y COMERCIO, S.A.

REMOLCADORES DEL NOROESTE, S.A.

SADIM INVERSIONES, S.A.

SAES CAPITAL, S.A.

SDAD. ESTATAL PARA LA EJECUCION DE PROGRAMAS Y ACTUACIONES CONMEMORATIVAS DEL V CENTENARIO DEL  
DESCUBRIMIENTO DE AMERICA SA (EN LIQUIDACION)

SEPES URBANA EN LIQUIDACIÓN, S.A.

SERVICIOS DOCUMENTALES DE ANDALUCIA, S.L.

SOCIEDAD ANONIMA ESTATAL DE CAUCION AGRARIA

SOCIEDAD DE GESTIÓN DEL PROYECTO ALETAS, S.A.

SOCIEDAD ESTATAL DE ESTIBA Y DESESTIBA DEL PUERTO DE ALCUDIA, S.A.

SOCIEDAD ESTATAL DE ESTIBA Y DESESTIBA DEL PUERTO DE CARTAGENA, S.A.

SOCIEDAD ESTATAL DE ESTIBA Y DESESTIBA DEL PUERTO DE CEUTA, S.A.

SOCIEDAD ESTATAL DE ESTIBA Y DESESTIBA DEL PUERTO DE GANDIA, S.A.

SOCIEDAD ESTATAL DE ESTIBA Y DESESTIBA DEL PUERTO DE IBIZA, S.A.

SOCIEDAD ESTATAL DE ESTIBA Y DESESTIBA DEL PUERTO DE MAHON, S.A.

SOCIEDAD ESTATAL DE INFRAESTRUCTURAS DEL TRANSPORTE TERRESTRE, S.A.

SOCIEDAD GENERAL DE LAS BAHÍAS DE CÁDIZ Y ALGECIRAS, S.A.

SOCIEDAD PARA EL DESARROLLO INDUSTRIAL DE ANDALUCIA, S.A.

SOCIEDAD PARA EL DESARROLLO INDUSTRIAL DE EXTREMADURA, S.A.

SUELO EMPRESARIAL DEL ATLÁNTICO, S.L.

SUELO INDUSTRIAL DE GALICIA, S.A.

VIPAR PARQUE EMPRESARIAL S.L.

### **Modelos pymes**

COMPAÑÍA DE LOS FERROCARRILES DE MADRID A ZARAGOZA Y ALICANTE, S.A. (EN LIQUIDACION)

COMPAÑÍA DEL FERROCARRIL CENTRAL DE ARAGON, S.A. (EN LIQUIDACION)

INMOBILIARIA DE PROMOCIONES Y ARRIENDOS, S.A.

PROGRAMAS Y EXPLOTACIONES DE RADIODIFUSION, S.A.

SOCIEDAD ESPAÑOLA DE ESTUDIOS PARA LA COMUNICACION FIJA A TRAVES DEL ESTRECHO DE GIBRALTAR, S.A.

SOCIEDAD ESTATAL DE ESTIBA Y DESESTIBA DEL PUERTO DE ALMERIA, S.A.

SOCIEDAD ESTATAL DE ESTIBA Y DESESTIBA DEL PUERTO DE MOTRIL, S.A.

SOCIEDAD ESTATAL PARA LA PROMOCIÓN Y ATRACCIÓN DE INVERSIONES EXTERIORES, S.A.

### **Modelos mixtos**

SOCIEDAD ESTATAL DE ESTIBA Y DESESTIBA DEL PUERTO DE PASAJES, S.A.

SOCIEDAD ESTATAL DE ESTIBA Y DESESTIBA DEL PUERTO DE VIGO S.A.

### **Modelos propios entidades de capital-riesgo**

AXIS PARTICIPACIONES EMPRESARIALES, SGEGR, S.A.

FESPYME, FONDO DE CAPITAL RIESGO (antes FONDICO, FCR)

FONDO ENISA, FESPYME, SEPIDES PARA LA EXPANSION DE LA PYME, FCR, DE REGIMEN SIMPLIFICADO

FONDO EURO-ICO, FONDO DE CAPITAL RIESGO (EN LIQUIDACIÓN)

SEPIDES GESTION S.G.E.C.R., S.A.

VIGO ACTIVO SOCIEDAD DE CAPITAL RIESGO DE RÉGIMEN SIMPLIFICADO, S.A.

### **Entidades extranjeras**

CESCE CHILE ASEGURADORA, S.A.

CESCE FIANZAS MEXICO, S.A. DE C.V.

CESCE MEXICO, S.A. DE C.V.

CESCEBRASIL SEGUROS DE GARANTÍAS E CRÉDITO, S.A.



CESCEBRASIL, SEGUROS DE CRÉDITO, S.A.

COLONIZACION Y TRANSFORMACION AGRARIA, S.A.

COMPAÑÍA ARGENTINA DE SEGUROS DE CRÉDITO A LA EXPORTACIÓN, S.A.

EFE NEWS SERVICES, INC.

ETSA DOI SRL

INECO DO BRASIL ENGENHARIA E ECONOMÍA DO TRANSPORTE, S.L.

INFORMA COLOMBIA, S.A.

INFORMA D&B (SERVIÇOS DE GESTÃO DE EMPRESAS), SOCIEDADE UNIPESSOAL, LDA

INFORMA DEL PERÚ, INFORMACIÓN ECONÓMICA, S.A.

LA MUNDIAL, C.A. VENEZOLANA DE SEGUROS DE CRÉDITO Y GARANTÍAS, S.A.

SECREX, COMPAÑÍA DE SEGUROS DE CRÉDITO Y GARANTÍAS, S.A.

## II.2.1. Modelos utilizados por las empresas estatales en la presentación de las cuentas anuales

<b>Modelos de Cuentas anuales</b>	<b>Modelos normales</b>	<b>Modelos abreviados</b>	<b>Modelos Pymes</b>	<b>Modelos mixtos</b>	<b>Modelos propios entidades de capital-riesgo</b>	<b>Entidades extranjeras</b>	<b>Total</b>
<b>Tipos de empresa</b>							
Entidades no financieras	123	62	8	2	6	7	208
Entidades de crédito	1						1
Entidades de seguros	2					8	10
<b>Total</b>	126	62	8	2	6	15	219

## II.2.1. Modelos utilizados por las empresas estatales en la presentación de las cuentas anuales

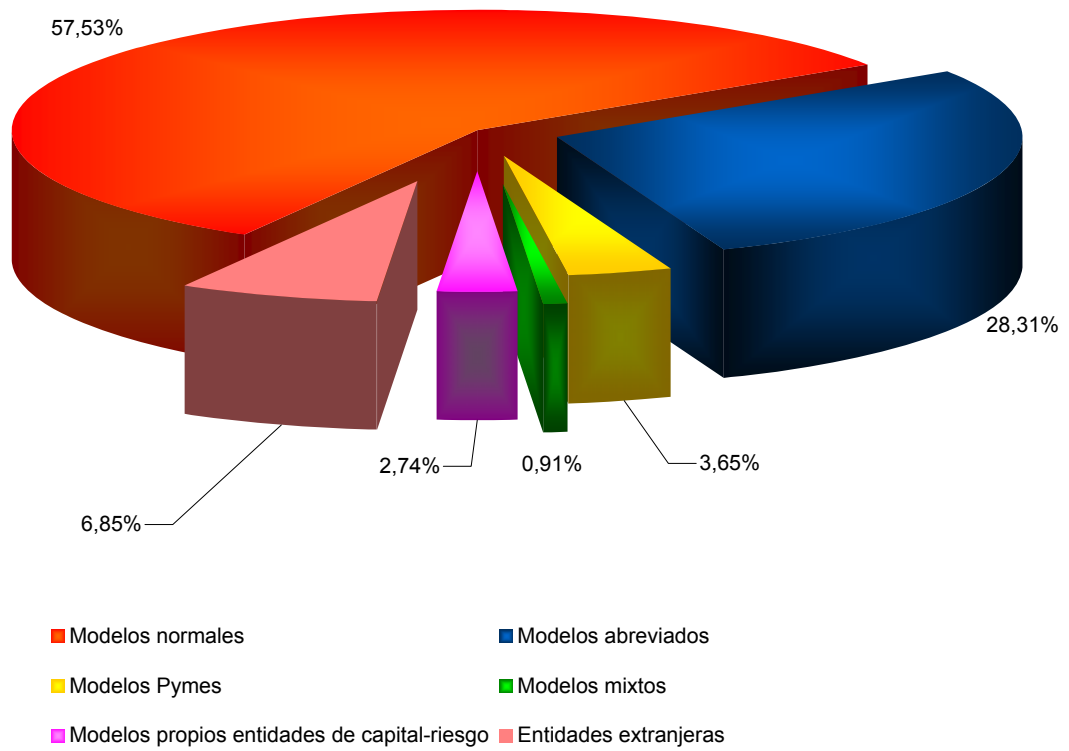

## II.2.2. Distribución de las entidades tratadas en función de la plantilla

Plantilla media	Entidades tratadas		Activo		Importe neto de la cifra de negocios		Plantilla media	
	Número	Porcentaje	Miles de euros	Porcentaje	Miles de euros	Porcentaje	Número de empleados	Porcentaje
Plantilla < 50.....	118	53,89	16.359.765	7,38	418.318	1,47	1.629	0,96
Plantilla ≥ 50 y < 250.....	61	27,85	24.734.228	11,15	1.186.241	4,16	7.390	4,35
Plantilla ≥ 250.....	40	18,26	180.647.479	81,47	26.935.842	94,37	160.688	94,69
<b>Total.....</b>	<b>219</b>	<b>100,00</b>	<b>221.741.472</b>	<b>100,00</b>	<b>28.540.401</b>	<b>100,00</b>	<b>169.707</b>	<b>100,00</b>

### II.2.3. Distribución de las entidades tratadas en función de la cifra de negocios

Plantilla media	Entidades tratadas		Activo		Importe neto de la cifra de negocios		Plantilla media	
	Número	Porcentaje	Miles de euros	Porcentaje	Miles de euros	Porcentaje	Número de empleados	Porcentaje
< 5.700 miles de euros.....	117	53,43	19.209.406	8,66	169.444	0,59	3.190	1,88
≥ 5.700 miles de euros y <22.800 miles de euros	50	22,83	13.730.505	6,19	653.341	2,29	10.970	6,46
≥ 22.800 miles de euros.....	52	23,74	188.801.561	85,15	27.717.616	97,12	155.547	91,66
<b>Total.....</b>	<b>219</b>	<b>100,00</b>	<b>221.741.472</b>	<b>100,00</b>	<b>28.540.401</b>	<b>100,00</b>	<b>169.707</b>	<b>100,00</b>

## II.2.4. Distribución de las entidades tratadas en función de la cifra de activo

Activo	Entidades tratadas		Activo		Importe neto de la cifra de negocios		Plantilla media	
	Número	Porcentaje	Miles de euros	Porcentaje	Miles de euros	Porcentaje	Número de empleados	Porcentaje
< 2.850 miles de euros.....	44	20,09	42.756	0,02	69.676	0,24	821	0,48
≥ 2.850 y < 11.400 miles de euros.....	35	15,98	207.944	0,09	103.876	0,36	1.150	0,68
≥ 11.400 miles de euros.....	140	63,93	221.490.772	99,89	28.366.850	99,40	167.736	98,84
<b>Total.....</b>	<b>219</b>	<b>100,00</b>	<b>221.741.472</b>	<b>100,00</b>	<b>28.540.401</b>	<b>100,00</b>	<b>169.707</b>	<b>100,00</b>

## II.2.2. Tamaño de las empresas estatales

Empresa	Datos económicos		
	plantilla media	cifra de negocios (miles de euros)	activo (miles de euros)
<b>Pequeña</b>	<b>1.350</b>	<b>122.558</b>	<b>13.452.382</b>
ABRA INDUSTRIAL, S.A.	6	2.892	53.022
AGRUMINSA, S.A.	2	45	8.836
AHV-ENSIDESA CAPITAL, S.A.	9	218	67.800
APARCAMIENTO ZONA FRANCA S.L.	19	823	716
APARCAMIENTOS SUBTERRANEOS DE VIGO, S.L.	3	4.465	2.303
ASTURIANA DE SERVICIOS PORTUARIOS,S.L.U.	1	643	211
AXIS PARTICIPACIONES EMPRESARIALES, SGEGR, S.A.	12	1.993	8.427
BARCELONA HOLDING OLIMPICO, S.A.	2	0	8.194
CENTRO DE REFERENCIA INVESTIGACIÓN, DESARROLLO E INNOVACIÓN ATM AGRUPACIÓN DE INTERESES ECONÓMICOS	26	1.567	2.054
CESCE CHILE ASEGURADORA, S.A.	17	218	5.364
CESCE FIANZAS MEXICO, S.A. DE C.V.	1	0	3.793
CESCE MEXICO, S.A. DE C.V.	24	1.254	17.389
CESCEBRASIL, SEGUROS DE CRÉDITO, S.A.	18	677	16.555
CIREX, S.A.	0	0	3.441
COLONIZACION Y TRANSFORMACION AGRARIA, S.A. (*)	59	2.857	7.345
COMPAÑÍA ARGENTINA DE SEGUROS DE CRÉDITO A LA EXPORTACIÓN, S.A.	19	85	4.061
COMPAÑÍA DE LOS FERROCARRILES DE MADRID A ZARAGOZA Y ALICANTE, S.A. (EN LIQUIDACION)	0	121	2.269
COMPAÑÍA DEL FERROCARRIL CENTRAL DE ARAGON, S.A. (EN LIQUIDACION)	0	195	1.394
COMPAÑÍA ESPAÑOLA DE REAFIANZAMIENTO, S.A.	12	0	311.647
CONSORCIO DE LA ZONA FRANCA DE GRAN CANARIA	4	0	169
CONSORCIO INTERNACIONAL DE ASEGURADORAS DE CRÉDITO, S.A.	6	4.302	49.454
CONSORCIO PARA LA CONSTRUCCIÓN DEL AUDITORIO DE MÚSICA DE MÁLAGA	2	0	22.718
CORPORACIÓN ALIMENTARIA QUALITY, S.A.	0	0	2.608
DBK,S.A.	14	2.339	1.015
DESORCIÓN TÉRMICA, S.A.	7	870	3.455
DISEÑO Y TECNOLOGÍA MICROELECTRÓNICA, AIE	38	1.373	3.166
EFE NEWS SERVICES, INC.	42	5.593	568

Empresa	Datos económicos		
	plantilla media	cifra de negocios (miles de euros)	activo (miles de euros)
EFEAGRO, S.A.	15	787	604
EMPRESA NACIONAL DE INNOVACION, S.A.	49	4.165	441.200
ENAJENACION DE MATERIALES FERROVIARIOS, S.A.	27	3.409	7.475
ENTE PÚBLICO DE RADIOTELEVISIÓN ESPAÑOLA (en liquidación)	1	0	676.938
ENUSA-ENWESA AIE	0	4.134	2.545
ENUSEGUR, S.A.	11	1.001	517
ETSA DOI SRL	8	656	575
EXPASA AGRICULTURA Y GANADERÍA, S.A.	31	492	10.777
FESPYME, FONDO DE CAPITAL RIESGO (antes FONDICO, FCR)	0	0	144.426
FIDALIA, S.A.	6	3.280	64.528
FONDO DE LIQUIDACIÓN ASICA	0	53	3.340
FONDO ENISA, FESPYME, SEPIDES PARA LA EXPANSION DE LA PYME, FCR, DE REGIMEN SIMPLIFICADO	0	0	1.652
FONDO EURO-ICO, FONDO DE CAPITAL RIESGO (EN LIQUIDACIÓN)	0	0	18.845
GERENCIA DEL SECTOR DE LA CONSTRUCCIÓN NAVAL	18	0	28.521
GERENCIA URBANISTICA PORT-2000	7	3.830	1.537
GESTIONES URBANISTICAS DE LA RIOJA, S.A.	2	0	9.046
INECO DO BRASIL ENGENHARIA E ECONOMÍA DO TRANSPORTE, S.L.	3	16	99
INFORMA COLOMBIA, S.A.	34	876	651
INFORMA DEL PERÚ, INFORMACIÓN ECONÓMICA, S.A.	34	1.519	1.013
INFRAESTRUCTURAS Y EQUIPAMIENTOS HISPALENSES, S.A.	4	0	30.492
INMOBILIARIA DE LA ZONA FRANCA DE CÁDIZ S.A.U.	0	0	4.861
INMOBILIARIA DE PROMOCIONES Y ARRIENDOS, S.A.	8	1.358	28.546
IZAR CONSTRUCCIONES NAVALES, S.A. (EN LIQUIDACIÓN)	3	139	68.088
LA MUNDIAL, C.A. VENEZOLANA DE SEGUROS DE CRÉDITO Y GARANTÍAS, S.A.	34	490	9.077
LOGIRAIL, S.A. (antes COIN ASESORES, S.A.)	5	1.471	1.227
LOGÍSTICA DE TRANSPORTE FERROVIARIO, S.A.	4	3.607	8.304
MERCADOS CENTRALES DE ABASTECIMIENTO DE ALGECIRAS, S.A.	7	344	4.217
MERCADOS CENTRALES DE ABASTECIMIENTO DE ASTURIAS, S.A.	9	1.074	7.085
MERCADOS CENTRALES DE ABASTECIMIENTO DE BADAJOZ, S.A.	7	502	2.339



Empresa	Datos económicos		
	plantilla media	cifra de negocios (miles de euros)	activo (miles de euros)
MERCADOS CENTRALES DE ABASTECIMIENTO DE LAS PALMAS, S.A.	22	3.446	19.796
MERCADOS CENTRALES DE ABASTECIMIENTO DE MALAGA, S.A.	21	2.634	15.849
OLYMPIC MOLL, S.A.	4	2.711	24.065
PARQUE COMERCIAL LAS SALINAS, S.A.	0	544	3.403
PARQUE EMPRESARIAL PRINCIPADO DE ASTURIAS, S.L.	3	2.365	54.930
PROGRAMAS Y EXPLOTACIONES DE RADIODIFUSION, S.A.	0	0	259
PUERTO SECO VENTASTUR, S.A.	3	734	3.514
QUALITY FISH INDUSTRIAS PESQUERAS, S.A.	0	0	580
QUALITY FOOD INDUSTRIA ALIMENTARIA, S.A.U.	3	86	667
QUALITY SERVICE GESTIÓN DE SERVICIOS INTEGRALES, S.A.U.	0	0	135
RADIO NACIONAL DE ESPAÑA, S.A. (en liquidación)	0	0	43.820
RED IBEROAMERICANA DE LOGÍSTICA Y COMERCIO, S.A.	0	0	8
REMOLCADORES DEL NOROESTE, S.A.	6	1.464	2.584
RUMASA, S.A.	9	0	155.053
SADIM INVERSIONES, S.A.	4	400	27.933
SAES CAPITAL, S.A.	0	1.172	5.045
SDAD. ESTATAL PARA LA EJECUCION DE PROGRAMAS Y ACTUACIONES CONMEMORATIVAS DEL V CENTENARIO DEL DESCUBRIMIENTO DE AMERICA SA (EN LIQUIDACION)	0	0	1.888
SECREX, COMPAÑÍA DE SEGUROS DE CRÉDITO Y GARANTÍAS, S.A.	33	3.619	12.958
SEPES URBANA EN LIQUIDACIÓN, S.A.	1	150	11.956
SEPIDES GESTION S.G.E.C.R., S.A.	7	653	959
SEPI DESARROLLO EMPRESARIAL, S.A. (*)	53	7.028	106.166
SERVICIOS DOCUMENTALES DE ANDALUCIA, S.L.	27	1.429	1.828
SOCIEDAD ANONIMA ESTATAL DE CAUCION AGRARIA	32	5.344	37.414
SOCIEDAD DE GESTIÓN DEL PROYECTO ALETAS, S.A.	0	0	20.228
SOCIEDAD ESPAÑOLA DE ESTUDIOS PARA LA COMUNICACION FIJA A TRAVES DEL ESTRECHO DE GIBRALTAR, S.A.	11	0	16.140
SOCIEDAD ESTATAL DE ESTIBA Y DESESTIBA DEL PUERTO DE ALCUDIA, S.A.	8	832	202
SOCIEDAD ESTATAL DE ESTIBA Y DESESTIBA DEL PUERTO DE ALMERIA, S.A.	18	933	169
SOCIEDAD ESTATAL DE ESTIBA Y DESESTIBA DEL PUERTO DE CARTAGENA, S.A.	40	2.336	812
SOCIEDAD ESTATAL DE ESTIBA Y DESESTIBA DEL PUERTO DE CEUTA, S.A.	9	182	146

Empresa	Datos económicos		
	plantilla media	cifra de negocios (miles de euros)	activo (miles de euros)
SOCIEDAD ESTATAL DE ESTIBA Y DESESTIBA DEL PUERTO DE FERROL, S.A.	20	951	219
SOCIEDAD ESTATAL DE ESTIBA Y DESESTIBA DEL PUERTO DE GANDIA, S.A.	16	835	145
SOCIEDAD ESTATAL DE ESTIBA Y DESESTIBA DEL PUERTO DE IBIZA, S.A.	23	1.985	455
SOCIEDAD ESTATAL DE ESTIBA Y DESESTIBA DEL PUERTO DE LA CORUÑA, S.A.	45	2.474	742
SOCIEDAD ESTATAL DE ESTIBA Y DESESTIBA DEL PUERTO DE MAHON, S.A.	14	930	227
SOCIEDAD ESTATAL DE ESTIBA Y DESESTIBA DEL PUERTO DE MOTRIL, S.A.	20	997	451
SOCIEDAD ESTATAL DE ESTIBA Y DESESTIBA DEL PUERTO DE PASAJES, S.A.	101	5.483	927
SOCIEDAD ESTATAL DE INFRAESTRUCTURAS DEL TRANSPORTE TERRESTRE, S.A.	24	1.673	10.412.814
SOCIEDAD ESTATAL PARA LA PROMOCIÓN Y ATRACCIÓN DE INVERSIONES EXTERIORES, S.A.	44	10	11.819
SOCIEDAD GENERAL DE LAS BAHÍAS DE CÁDIZ Y ALGECIRAS, S.A.	24	850	6.793
SOCIEDAD PARA EL DESARROLLO INDUSTRIAL DE ANDALUCIA, S.A.	0	7	2.874
SOCIEDAD PARA EL DESARROLLO INDUSTRIAL DE EXTREMADURA, S.A.	8	262	19.500
SUELO EMPRESARIAL DEL ATLÁNTICO, S.L.	9	1.170	95.328
SUELO INDUSTRIAL DE GALICIA, S.A.	4	534	4.558
TELEVISION ESPAÑOLA, S.A. (en liquidación)	0	0	28.291
VALENCIA PLATAFORMA INTERMODAL Y LOGISTICA, S.A.	11	602	98.059
VIGO ACTIVO SOCIEDAD DE CAPITAL RIESGO DE RÉGIMEN SIMPLIFICADO, S.A.	3	0	13.343
VIPAR PARQUE EMPRESARIAL S.L.	0	0	831
<b>Mediana</b>	<b>5.369</b>	<b>647.351</b>	<b>13.385.455</b>
AENA DESARROLLO INTERNACIONAL, S.A.	41	13.320	161.986
AGUAS DE LA CUENCA DEL EBRO, S.A.	32	10.815	1.147.132
AGUAS DE LAS CUENCAS DEL NORTE, S.A.	51	3.913	629.645
ALIMENTOS Y ACEITES, S.A.	0	9.454	224.956
AUTORIDAD PORTUARIA DE ALICANTE	135	13.019	207.772
AUTORIDAD PORTUARIA DE ALMERÍA	139	12.850	163.450
AUTORIDAD PORTUARIA DE AVILES	100	12.008	144.791
AUTORIDAD PORTUARIA DE BAHIA DE CADIZ	200	19.420	275.605
AUTORIDAD PORTUARIA DE CASTELLON	136	20.552	282.974
AUTORIDAD PORTUARIA DE CEUTA	147	15.077	122.053

Empresa	Datos económicos		
	plantilla media	cifra de negocios (miles de euros)	activo (miles de euros)
AUTORIDAD PORTUARIA DE FERROL-SAN CIBRAO	131	16.948	239.689
AUTORIDAD PORTUARIA DE LA CORUÑA	177	21.337	721.846
AUTORIDAD PORTUARIA DE MALAGA	177	16.228	231.083
AUTORIDAD PORTUARIA DE MARIN Y RIA DE PONTEVEDRA	84	8.119	105.052
AUTORIDAD PORTUARIA DE MELILLA	105	7.216	150.625
AUTORIDAD PORTUARIA DE MOTRIL	76	5.032	81.638
AUTORIDAD PORTUARIA DE PASAJES	142	13.637	151.383
AUTORIDAD PORTUARIA DE SANTANDER	177	20.013	341.640
AUTORIDAD PORTUARIA DE SEVILLA	143	19.256	507.378
AUTORIDAD PORTUARIA DE VILLAGARCIA DE AROSA	80	4.244	93.899
CANAL DE NAVARRA S.A.	4	8.442	415.921
CESCEBRASIL SEGUROS DE GARANTÍAS E CRÉDITO, S.A.	23	12.203	79.344
COMPAÑIA ESPAÑOLA DE FINANCIACION DEL DESARROLLO COFIDES, S.A.	56	0	72.039
CONSORCIO DE LA ZONA FRANCA DE CÁDIZ	68	22.746	223.253
CONSORCIO DE LA ZONA FRANCA DE VIGO	73	12.356	363.095
CONSORCIO VALENCIA 2007	31	6.111	262.369
CORREO HÍBRIDO, S.A.	186	13.547	14.358
CORREOS TELECOM, S.A.	56	4.536	9.108
CTI TECNOLOGÍA Y GESTIÓN, S.A.	223	14.556	4.188
EMPRESA PARA LA GESTION DE RESIDUOS INDUSTRIALES, S.A.	49	13.172	24.564
EQUIPOS TERMOMETÁLICOS, S.A.	79	3.745	4.627
EXPRESS TRUCK, S.A.	49	12.515	6.366
GRUPO CESCE SERVICIOS TECNOLÓGICOS AIE	104	10.845	2.942
HIPÓDROMO DE LA ZARZUELA, S.A.	46	15.518	40.191
INFOINVEST, S.A.	73	14.231	348.223
INFORMA D&B (SERVIÇOS DE GESTÃO DE EMPRESAS), SOCIEDADE UNIPESSOAL, LDA	117	11.287	7.968
INSTITUTO NACIONAL DE TECNOLOGÍAS DE LA COMUNICACIÓN, S.A.	69	3.078	32.874
INSTITUTO PARA LA DIVERSIFICACION Y AHORRO DE LA ENERGIA	141	12.146	1.215.406
LA ALMORAIMA, S.A.	101	3.090	18.036

Empresa	Datos económicos		
	plantilla media	cifra de negocios (miles de euros)	activo (miles de euros)
MINAS DE ALMADEN Y ARRAYANES, S.A.	69	11.258	30.948
MOLYPHARMA, S.A.	47	13.223	12.027
MUSEO NACIONAL DEL PRADO DIFUSIÓN, S.A.	24	6.338	3.494
PECOVA, S.A.	13	11.869	14.643
PUERTOS DEL ESTADO	156	0	547.976
REDALSA, S.A.	76	8.045	11.113
S.A. DE ELECTRÓNICA SUBMARINA	112	15.324	17.126
SAINSEL SISTEMAS NAVALES, S.A.U.	40	11.416	17.361
SOCIEDAD ASTURIANA DE DIVERSIFICACIÓN MINERA, S.A.	57	5.563	5.194
SOCIEDAD ESTATAL AGUAS DE LAS CUENCAS DEL SUR, S.A.	63	11.554	1.533.367
SOCIEDAD ESTATAL DE ACCIÓN CULTURAL, S.A.	128	1.930	35.009
SOCIEDAD ESTATAL DE ESTIBA Y DESESTIBA DEL PUERTO DE AVILES, S.A.	63	5.695	6.491
SOCIEDAD ESTATAL DE ESTIBA Y DESESTIBA DEL PUERTO DE PALMA DE MALLORCA, S.A.	84	7.009	1.039
SOCIEDAD ESTATAL DE ESTIBA Y DESESTIBA DEL PUERTO DE VIGO S.A.	147	10.559	1.417
SOCIEDAD ESTATAL DE INFRAESTRUCTURAS AGRARIAS, S.A.	117	13.889	1.761.841
SOCIEDAD ESTATAL ESPAÑOLA P4R, S.A.	74	8.718	46.358
SOCIEDAD ESTATAL PARA LA GESTIÓN DE LA INNOVACIÓN Y LAS TECNOLOGÍAS TURÍSTICAS, S.A.	68	17.900	38.563
SOCIEDAD PÚBLICA DE ALQUILER, S.A.	69	4.815	15.738
TECONMA, S.A.	140	8.311	36.408
WORLD TRADE CENTER BARCELONA, S.A.	1	17.353	119.873
<b>Grande</b>	<b>162.988</b>	<b>27.770.492</b>	<b>194.903.635</b>
ADMINISTRADOR DE INFRAESTRUCTURAS FERROVIARIAS	13.904	1.999.778	34.092.445
AEROPUERTOS ESPAÑOLES Y NAVEGACION AEREA	13.196	2.951.089	18.079.918
AGENCIA EFE, S.A.	1.271	90.897	39.569
AGUAS DE LAS CUENCAS MEDITERRANEAS, S.A.	122	23.360	2.572.017
AUTORIDAD PORTUARIA DE BALEARES	346	61.722	480.063
AUTORIDAD PORTUARIA DE BARCELONA	557	167.361	1.997.904
AUTORIDAD PORTUARIA DE BILBAO	284	64.622	840.230
AUTORIDAD PORTUARIA DE CARTAGENA	176	34.188	403.778

Empresa	Datos económicos		
	plantilla media	cifra de negocios (miles de euros)	activo (miles de euros)
AUTORIDAD PORTUARIA DE GIJON	177	38.584	1.128.780
AUTORIDAD PORTUARIA DE LA BAHIA DE ALGECIRAS	374	89.531	953.389
AUTORIDAD PORTUARIA DE LAS PALMAS	322	58.459	791.887
AUTORIDAD PORTUARIA DE SANTA CRUZ DE TENERIFE	245	34.858	513.420
AUTORIDAD PORTUARIA DE TARRAGONA	253	53.273	584.531
AUTORIDAD PORTUARIA DE VALENCIA	419	107.337	1.552.100
AUTORIDAD PORTUARIA DE VIGO	253	26.815	288.518
CENTRO INTERMODAL DE LOGISTICA, S.A.	20	37.983	263.749
CENTRO PARA EL DESARROLLO TECNOLOGICO INDUSTRIAL	320	3.212	3.782.077
CENTROS LOGISTICOS AEROPORTUARIOS, S.A.	37	24.170	98.521
CHRONOEXPRES, S.A.	1.309	132.055	51.631
COFIVACASA, S.A.	17	79.675	92.787
COMERCIAL DEL FERROCARRIL, S.A. (*)	161	21.978	19.764
COMPAÑIA ESPAÑOLA DE SEGUROS DE CRÉDITO A LA EXPORTACION, S.A., COMPAÑIA DE SEGUROS Y REASEGUROS	516	157.922	628.186
COMPAÑIA ESPAÑOLA DE TABACO EN RAMA, S.A.	357	47.936	82.869
CONSORCIO DE COMPENSACION DE SEGUROS	366	961.670	8.728.231
CORPORACIÓN DE RADIO Y TELEVISIÓN ESPAÑOLA, S.A.	6.410	15.072	1.734.855
DEFEX, S.A. (*)	18	7.553	36.538
EMPRESA DE TRANSFORMACION AGRARIA, S.A.	11.440	885.166	850.303
EMPRESA NACIONAL DE RESIDUOS RADIATIVOS, S.A.	305	429.145	3.074.546
ENTIDAD PÚBLICA EMPRESARIAL RED.ES	234	57.087	513.264
ENUSA INDUSTRIAS AVANZADAS, S.A.	559	318.452	481.328
ENWESA OPERACIONES, S.A.	356	28.170	18.423
EQUIPOS NUCLEARES, S.A.	451	84.827	92.317
EUROPEAN BULK HANDLING INSTALLATION, S.A.	150	25.872	21.218
FABRICA NACIONAL DE MONEDA Y TIMBRE-REAL CASA DE LA MONEDA	1.707	276.884	441.207
FERROCARRILES DE VIA ESTRECHA	1.873	31.053	946.702
HULLERAS DEL NORTE S.A.	2.105	141.612	2.140.871
INFORMA, D & B, S.A.	331	56.129	43.363

Empresa	Datos económicos		
	plantilla media	cifra de negocios (miles de euros)	activo (miles de euros)
INGENIERIA DE SISTEMAS PARA LA DEFENSA DE ESPAÑA, S.A.	999	113.851	155.154
INGENIERIA Y ECONOMIA DEL TRANSPORTE, S.A.	3.148	266.591	188.370
INGENIERIA Y SERVICIOS AEROESPACIALES, S.A.	691	57.406	67.165
INSTITUTO DE CREDITO OFICIAL	317	1.419.519	77.860.020
LOTERIAS Y APUESTAS DEL ESTADO	467	9.592.246	1.507.682
MERCADOS CENTRALES DE ABASTECIMIENTO, S.A.	89	23.437	186.752
NAVANTIA, S.A.	5.511	1.586.173	4.905.125
PARADORES DE TURISMO DE ESPAÑA, S.A.	4.444	235.951	413.298
REMOLQUES MARITIMOS, S.A.	781	57.253	32.272
RENFE-OPERADORA	13.833	1.929.732	9.238.745
S. E. P. E.S. ENTIDAD PUBLICA EMPRESARIAL DE SUELO	181	71.439	1.665.778
SERVICIOS Y ESTUDIOS PARA LA NAVEGACIÓN AÉREA Y LA SEGURIDAD AERONÁUTICA, S.A.	484	33.882	75.276
SISTEMAS TECNICOS DE LOTERIAS DEL ESTADO, S.A.	232	54.979	81.253
SOCIEDAD DE INFRAESTRUCTURAS Y EQUIPAMIENTOS PENITENCIARIOS, S.A.	53	146.420	753.875
SOCIEDAD DE SALVAMENTO Y SEGURIDAD MARITIMA	532	5.062	528.841
SOCIEDAD ESTATAL CORREOS Y TELEGRAFOS, S.A.	61.820	1.969.743	2.519.012
SOCIEDAD ESTATAL DE ESTIBA Y DESESTIBA DEL PUERTO DE LA LUZ Y LAS PALMAS, S.A.	520	30.297	33.876
SOCIEDAD ESTATAL DE GESTION INMOBILIARIA DE PATRIMONIO, S.A.	181	42.971	449.276
SOCIEDAD ESTATAL DE PARTICIPACIONES INDUSTRIALES	207	110.097	5.455.389
TECNOLOGIAS Y SERVICIOS AGRARIOS, S.A.	7.557	397.946	325.177

(\*) Empresas que no cumplen la condición dos años consecutivos y se sitúan en el intervalo del año anterior

## II.2.5. Tamaño de las empresas estatales

Activo	Entidades tratadas		Activo		Importe neto de la cifra de negocios		Plantilla media	
	Número	Porcentaje	Miles de euros	Porcentaje	Miles de euros	Porcentaje	Número de empleados	Porcentaje
Pequeña.....	103	47,03	13.452.382	6,07	122.558	0,43	1.350	0,80
Mediana.....	59	26,94	13.385.455	6,04	647.351	2,27	5.369	3,16
Grande.....	57	26,03	194.903.635	87,89	27.770.492	97,30	162.988	96,04
<b>Total.....</b>	<b>219</b>	<b>100,00</b>	<b>221.741.472</b>	<b>100,00</b>	<b>28.540.401</b>	<b>100,00</b>	<b>169.707</b>	<b>100,00</b>

## II.2.2. Tamaño de las empresas estatales

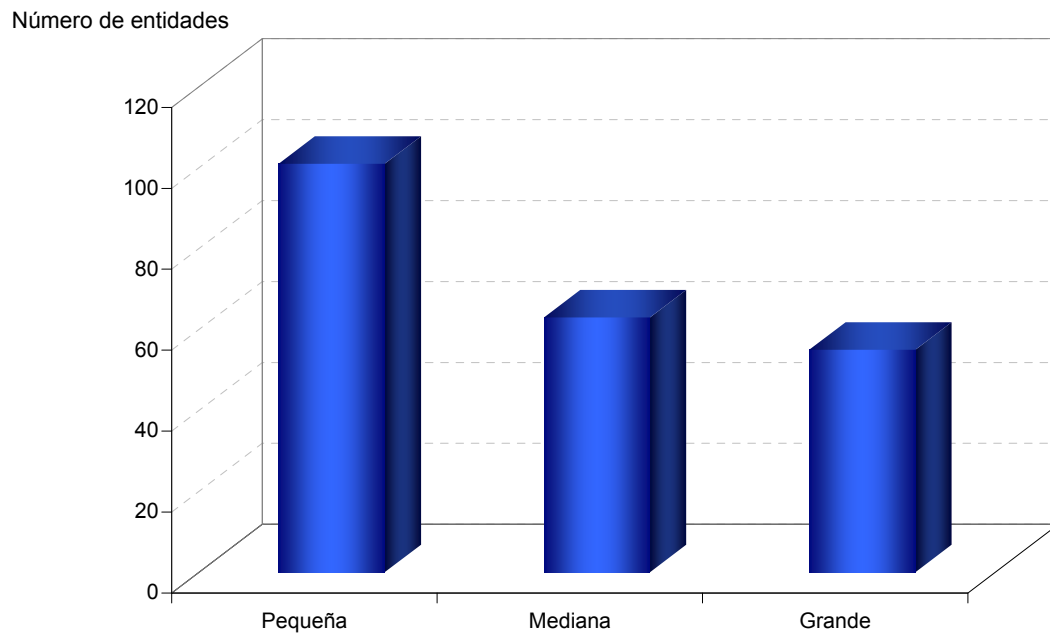



### **3. Grado de participación**

### II.3.1. Grado de participación estatal nominal

Denominación social	% nominal estatal
<b>Participación nominal = 100%</b>	
ABRA INDUSTRIAL, S.A.	100,00
ADMINISTRADOR DE INFRAESTRUCTURAS FERROVIARIAS	100,00
AENA DESARROLLO INTERNACIONAL, S.A.	100,00
AEROPUERTOS ESPAÑOLES Y NAVEGACION AEREA	100,00
AGENCIA EFE, S.A.	100,00
AGRUMINSA, S.A.	100,00
AGUAS DE LA CUENCA DEL EBRO, S.A.	100,00
AGUAS DE LAS CUENCAS DEL NORTE, S.A.	100,00
AGUAS DE LAS CUENCAS MEDITERRANEAS, S.A.	100,00
AHV-ENSIDESA CAPITAL, S.A.	100,00
ALIMENTOS Y ACEITES, S.A.	100,00
APARCAMIENTO ZONA FRANCA S.L.	100,00
APARCAMIENTOS SUBTERRANEOS DE VIGO, S.L.	100,00
ASTURIANA DE SERVICIOS PORTUARIOS,S.L.U.	100,00
AUTORIDAD PORTUARIA DE ALICANTE	100,00
AUTORIDAD PORTUARIA DE ALMERÍA	100,00
AUTORIDAD PORTUARIA DE AVILES	100,00
AUTORIDAD PORTUARIA DE BAHIA DE CADIZ	100,00
AUTORIDAD PORTUARIA DE BALEARES	100,00
AUTORIDAD PORTUARIA DE BARCELONA	100,00
AUTORIDAD PORTUARIA DE BILBAO	100,00
AUTORIDAD PORTUARIA DE CARTAGENA	100,00
AUTORIDAD PORTUARIA DE CASTELLON	100,00
AUTORIDAD PORTUARIA DE CEUTA	100,00
AUTORIDAD PORTUARIA DE FERROL-SAN CIBRAO	100,00
AUTORIDAD PORTUARIA DE GIJON	100,00
AUTORIDAD PORTUARIA DE LA BAHIA DE ALGECIRAS	100,00
AUTORIDAD PORTUARIA DE LA CORUÑA	100,00

Denominación social	% nominal estatal
AUTORIDAD PORTUARIA DE LAS PALMAS	100,00
AUTORIDAD PORTUARIA DE MALAGA	100,00
AUTORIDAD PORTUARIA DE MARIN Y RIA DE PONTEVEDRA	100,00
AUTORIDAD PORTUARIA DE MELILLA	100,00
AUTORIDAD PORTUARIA DE MOTRIL	100,00
AUTORIDAD PORTUARIA DE PASAJES	100,00
AUTORIDAD PORTUARIA DE SANTA CRUZ DE TENERIFE	100,00
AUTORIDAD PORTUARIA DE SANTANDER	100,00
AUTORIDAD PORTUARIA DE SEVILLA	100,00
AUTORIDAD PORTUARIA DE TARRAGONA	100,00
AUTORIDAD PORTUARIA DE VALENCIA	100,00
AUTORIDAD PORTUARIA DE VIGO	100,00
AUTORIDAD PORTUARIA DE VILLAGARCIA DE AROSA	100,00
AXIS PARTICIPACIONES EMPRESARIALES, SGEGR, S.A.	100,00
CENTRO PARA EL DESARROLLO TECNOLOGICO INDUSTRIAL	100,00
CENTROS LOGISTICOS AEROPORTUARIOS, S.A.	100,00
CESCE CHILE ASEGURADORA, S.A.	100,00
CESCEBRASIL SEGUROS DE GARANTÍAS E CRÉDITO, S.A.	100,00
CESCEBRASIL, SEGUROS DE CRÉDITO, S.A.	100,00
CHRONOEXPRES, S.A.	100,00
CIREX, S.A.	100,00
COFIVACASA, S.A.	100,00
COLONIZACION Y TRANSFORMACION AGRARIA, S.A.	100,00
COMERCIAL DEL FERROCARRIL, S.A.	100,00
COMPAÑIA DE LOS FERROCARRILES DE MADRID A ZARAGOZA Y ALICANTE, S.A. (EN LIQUIDACION)	100,00
COMPAÑIA DEL FERROCARRIL CENTRAL DE ARAGON, S.A. (EN LIQUIDACION)	100,00
CONSORCIO DE COMPENSACION DE SEGUROS	100,00
CONSORCIO DE LA ZONA FRANCA DE CÁDIZ	100,00
CONSORCIO DE LA ZONA FRANCA DE GRAN CANARIA	100,00
CONSORCIO DE LA ZONA FRANCA DE VIGO	100,00

Denominación social	% nominal estatal
CORPORACIÓN DE RADIO Y TELEVISIÓN ESPAÑOLA, S.A.	100,00
CORREO HÍBRIDO, S.A.	100,00
CORREOS TELECOM, S.A.	100,00
CTI TECNOLOGÍA Y GESTIÓN, S.A.	100,00
DBK,S.A.	100,00
EFE NEWS SERVICES, INC.	100,00
EMPRESA DE TRANSFORMACION AGRARIA, S.A.	100,00
EMPRESA NACIONAL DE INNOVACION, S.A.	100,00
EMPRESA NACIONAL DE RESIDUOS RADIATIVOS, S.A.	100,00
EMPRESA PARA LA GESTION DE RESIDUOS INDUSTRIALES, S.A.	100,00
ENAJENACION DE MATERIALES FERROVIARIOS, S.A.	100,00
ENTE PÚBLICO DE RADIOTELEVISIÓN ESPAÑOLA (en liquidación)	100,00
ENTIDAD PÚBLICA EMPRESARIAL RED.ES	100,00
ENUSA INDUSTRIAS AVANZADAS, S.A.	100,00
ENUSEGUR, S.A.	100,00
EQUIPOS NUCLEARES, S.A.	100,00
EQUIPOS TERMOMETÁLICOS, S.A.	100,00
EXPASA AGRICULTURA Y GANADERÍA, S.A.	100,00
EXPRESS TRUCK, S.A.	100,00
FABRICA NACIONAL DE MONEDA Y TIMBRE-REAL CASA DE LA MONEDA	100,00
FERROCARRILES DE VIA ESTRECHA	100,00
FESPYME, FONDO DE CAPITAL RIESGO (antes FONDICO, FCR)	100,00
FIDALIA, S.A.	100,00
FONDO ENISA, FESPYME, SEPIDES PARA LA EXPANSION DE LA PYME, FCR, DE REGIMEN SIMPLIFICADO	100,00
FONDO EURO-ICO, FONDO DE CAPITAL RIESGO (EN LIQUIDACIÓN)	100,00
GERENCIA DEL SECTOR DE LA CONSTRUCCIÓN NAVAL	100,00
GERENCIA URBANISTICA PORT-2000	100,00
GRUPO CESCE SERVICIOS TECNOLÓGICOS AIE	100,00
HIPÓDROMO DE LA ZARZUELA, S.A.	100,00
HULLERAS DEL NORTE S.A.	100,00

Denominación social	% nominal estatal
INFOINVEST, S.A.	100,00
INFORMA D&B (SERVIÇOS DE GESTÃO DE EMPRESAS), SOCIEDADE UNIPessoal, LDA	100,00
INFRAESTRUCTURAS Y EQUIPAMIENTOS HISPALENSES, S.A.	100,00
INGENIERIA DE SISTEMAS PARA LA DEFENSA DE ESPAÑA, S.A.	100,00
INGENIERIA Y ECONOMIA DEL TRANSPORTE, S.A.	100,00
INGENIERIA Y SERVICIOS AEROSPAZIALES, S.A.	100,00
INMOBILIARIA DE LA ZONA FRANCA DE CÁDIZ S.A.U.	100,00
INMOBILIARIA DE PROMOCIONES Y ARRIENDOS, S.A.	100,00
INSTITUTO DE CREDITO OFICIAL	100,00
INSTITUTO NACIONAL DE TECNOLOGÍAS DE LA COMUNICACIÓN, S.A.	100,00
INSTITUTO PARA LA DIVERSIFICACION Y AHORRO DE LA ENERGIA	100,00
IZAR CONSTRUCCIONES NAVALES, S.A. (EN LIQUIDACIÓN)	100,00
LA ALMORAIMA, S.A.	100,00
LOGIRAIL, S.A. (antes COIN ASESORES, S.A.)	100,00
LOGÍSTICA Y TRANSPORTE FERROVIARIO, S.A.	100,00
LOTERIAS Y APUESTAS DEL ESTADO	100,00
MERCADOS CENTRALES DE ABASTECIMIENTO, S.A.	100,00
MINAS DE ALMADEN Y ARRAYANES, S.A.	100,00
MUSEO NACIONAL DEL PRADO DIFUSIÓN, S.A.	100,00
NAVANTIA, S.A.	100,00
OLYMPIC MOLL, S.A.	100,00
PARADORES DE TURISMO DE ESPAÑA, S.A.	100,00
PARQUE COMERCIAL LAS SALINAS, S.A.	100,00
PARQUE EMPRESARIAL PRINCIPADO DE ASTURIAS, S.L.	100,00
PROGRAMAS Y EXPLOTACIONES DE RADIODIFUSION, S.A.	100,00
PUERTOS DEL ESTADO	100,00
QUALITY FOOD INDUSTRIA ALIMENTARIA, S.A.U.	100,00
QUALITY SERVICE GESTIÓN DE SERVICIOS INTEGRALES, S.A.U.	100,00
RADIO NACIONAL DE ESPAÑA, S.A. (en liquidación)	100,00
RED IBEROAMERICANA DE LOGÍSTICA Y COMERCIO, S.A.	100,00

Denominación social	% nominal estatal
REMOLCADORES DEL NOROESTE, S.A.	100,00
REMOLQUES MARITIMOS, S.A.	100,00
RENFE-OPERADORA	100,00
RUMASA, S.A.	100,00
S. E. P. E.S. ENTIDAD PUBLICA EMPRESARIAL DE SUELO	100,00
SADIM INVERSIONES, S.A.	100,00
SAINSEL SISTEMAS NAVALES, S.A.U.	100,00
SDAD. ESTATAL PARA LA EJECUCION DE PROGRAMAS Y ACTUACIONES CONMEMORATIVAS DEL V CENTENARIO DEL DESCUBRIMIENTO DE AMERICA SA (EN LIQUIDACION)	100,00
SEPES URBANA EN LIQUIDACIÓN, S.A.	100,00
SEPI DESARROLLO EMPRESARIAL, S.A.	100,00
SEPIDES GESTION S.G.E.C.R., S.A.	100,00
SERVICIOS DOCUMENTALES DE ANDALUCIA, S.L.	100,00
SERVICIOS Y ESTUDIOS PARA LA NAVEGACIÓN AÉREA Y LA SEGURIDAD AERONÁUTICA, S.A.	100,00
SISTEMAS TECNICOS DE LOTERIAS DEL ESTADO, S.A.	100,00
SOCIEDAD ANONIMA ESTATAL DE CAUCION AGRARIA	100,00
SOCIEDAD ASTURIANA DE DIVERSIFICACIÓN MINERA, S.A.	100,00
SOCIEDAD DE GESTIÓN DEL PROYECTO ALETAS, S.A.	100,00
SOCIEDAD DE INFRAESTRUCTURAS Y EQUIPAMIENTOS PENITENCIARIOS, S.A.	100,00
SOCIEDAD DE SALVAMENTO Y SEGURIDAD MARITIMA	100,00
SOCIEDAD ESPAÑOLA DE ESTUDIOS PARA LA COMUNICACION FIJA A TRAVES DEL ESTRECHO DE GIBRALTAR, S.A.	100,00
SOCIEDAD ESTATAL AGUAS DE LAS CUENCAS DEL SUR, S.A.	100,00
SOCIEDAD ESTATAL CORREOS Y TELEGRAFOS, S.A.	100,00
SOCIEDAD ESTATAL DE ACCIÓN CULTURAL, S.A.	100,00
SOCIEDAD ESTATAL DE GESTION INMOBILIARIA DE PATRIMONIO, S.A.	100,00
SOCIEDAD ESTATAL DE INFRAESTRUCTURAS AGRARIAS, S.A.	100,00
SOCIEDAD ESTATAL DE INFRAESTRUCTURAS DEL TRANSPORTE TERRESTRE, S.A.	100,00
SOCIEDAD ESTATAL DE PARTICIPACIONES INDUSTRIALES	100,00
SOCIEDAD ESTATAL ESPAÑOLA P4R, S.A.	100,00
SOCIEDAD ESTATAL PARA LA GESTIÓN DE LA INNOVACIÓN Y LAS TECNOLOGÍAS TURÍSTICAS, S.A.	100,00

Denominación social	% nominal estatal
SOCIEDAD ESTATAL PARA LA PROMOCIÓN Y ATRACCIÓN DE INVERSIONES EXTERIORES, S.A.	100,00
SOCIEDAD GENERAL DE LAS BAHÍAS DE CÁDIZ Y ALGECIRAS, S.A.	100,00
SOCIEDAD PÚBLICA DE ALQUILER, S.A.	100,00
TECNOLOGIAS Y SERVICIOS AGRARIOS, S.A.	100,00
TELEVISION ESPAÑOLA, S.A. (en liquidación)	100,00
<b>Participación nominal &lt; 100% y ≥ 90%</b>	
FONDO DE LIQUIDACIÓN ASICA	90,44
INFORMA COLOMBIA, S.A.	93,94
MERCADOS CENTRALES DE ABASTECIMIENTO DE ALGECIRAS, S.A.	94,90
SOCIEDAD PARA EL DESARROLLO INDUSTRIAL DE ANDALUCIA, S.A.	96,23
QUALITY FISH INDUSTRIAS PESQUERAS, S.A.	96,58
COMPAÑIA ESPAÑOLA DE REAFIANZAMIENTO, S.A.	96,72
MERCADOS CENTRALES DE ABASTECIMIENTO DE BADAJOZ, S.A.	96,82
SECREX, COMPAÑIA DE SEGUROS DE CRÉDITO Y GARANTÍAS, S.A.	97,04
INFORMA DEL PERÚ, INFORMACIÓN ECONÓMICA, S.A.	97,77
COMPAÑIA ARGENTINA DE SEGUROS DE CRÉDITO A LA EXPORTACIÓN, S.A.	97,82
INECO DO BRASIL ENGENHARIA E ECONOMIA DO TRANSPORTE, S.L.	99,00
INFORMA, D & B, S.A.	99,00
VALENCIA PLATAFORMA INTERMODAL Y LOGISTICA, S.A.	99,19
ETSA DOI SRL	99,90
CESCE FIANZAS MEXICO, S.A. DE C.V.	99,99
PUERTO SECO VENTASTUR, S.A.	99,99
<b>Participación nominal &lt; 90% y ≥ 70%</b>	
LA MUNDIAL, C.A. VENEZOLANA DE SEGUROS DE CRÉDITO Y GARANTÍAS, S.A.	72,10
ENUSA-ENWESA AIE	75,00
GESTIONES URBANISTICAS DE LA RIOJA, S.A.	75,00
ENWESA OPERACIONES, S.A.	75,07
COMPAÑIA ESPAÑOLA DE TABACO EN RAMA, S.A.	79,18
VIGO ACTIVO SOCIEDAD DE CAPITAL RIESGO DE RÉGIMEN SIMPLIFICADO, S.A.	81,57
CENTRO DE REFERENCIA INVESTIGACIÓN, DESARROLLO E INNOVACIÓN ATM AGRUPACIÓN DE INTERESES ECONÓMICOS	83,33

Denominación social	% nominal estatal
SUELO EMPRESARIAL DEL ATLÁNTICO, S.L.	85,00
VIPAR PARQUE EMPRESARIAL S.L.	85,00
DISEÑO Y TECNOLOGÍA MICROELECTRÓNICA, AIE	87,00
MERCADOS CENTRALES DE ABASTECIMIENTO DE MALAGA, S.A.	87,22
CANAL DE NAVARRA S.A.	89,45
<b>Participación nominal &lt; 70% y ≥ 60%</b>	
COMPAÑIA ESPAÑOLA DE FINANCIACION DEL DESARROLLO COFIDES, S.A.	61,03
SOCIEDAD PARA EL DESARROLLO INDUSTRIAL DE EXTREMADURA, S.A.	62,29
TECONMA, S.A.	66,33
EUROPEAN BULK HANDLING INSTALLATION, S.A.	68,80
<b>Participación nominal &lt; 60% y &gt; 50%</b>	
COMPAÑIA ESPAÑOLA DE SEGUROS DE CRÉDITO A LA EXPORTACION, S.A., COMPAÑIA DE SEGUROS Y REASEGUROS	50,25
BARCELONA HOLDING OLIMPICO, S.A.	51,00
CESCE MEXICO, S.A. DE C.V.	51,00
CONSORCIO PARA LA CONSTRUCCIÓN DEL AUDITORIO DE MÚSICA DE MÁLAGA	51,00
DEFEX, S.A.	51,00
MERCADOS CENTRALES DE ABASTECIMIENTO DE ASTURIAS, S.A.	51,00
MOLYPHARMA, S.A.	51,00
S.A. DE ELECTRÓNICA SUBMARINA	51,00
SAES CAPITAL, S.A.	51,00
SOCIEDAD ESTATAL DE ESTIBA Y DESESTIBA DEL PUERTO DE ALCUDIA, S.A.	51,00
SOCIEDAD ESTATAL DE ESTIBA Y DESESTIBA DEL PUERTO DE ALMERIA, S.A.	51,00
SOCIEDAD ESTATAL DE ESTIBA Y DESESTIBA DEL PUERTO DE AVILES, S.A.	51,00
SOCIEDAD ESTATAL DE ESTIBA Y DESESTIBA DEL PUERTO DE CARTAGENA, S.A.	51,00
SOCIEDAD ESTATAL DE ESTIBA Y DESESTIBA DEL PUERTO DE CEUTA, S.A.	51,00
SOCIEDAD ESTATAL DE ESTIBA Y DESESTIBA DEL PUERTO DE FERROL, S.A.	51,00
SOCIEDAD ESTATAL DE ESTIBA Y DESESTIBA DEL PUERTO DE GANDIA, S.A.	51,00
SOCIEDAD ESTATAL DE ESTIBA Y DESESTIBA DEL PUERTO DE IBIZA, S.A.	51,00
SOCIEDAD ESTATAL DE ESTIBA Y DESESTIBA DEL PUERTO DE LA CORUÑA, S.A.	51,00
SOCIEDAD ESTATAL DE ESTIBA Y DESESTIBA DEL PUERTO DE LA LUZ Y LAS PALMAS, S.A.	51,00



Denominación social	% nominal estatal
SOCIEDAD ESTATAL DE ESTIBA Y DESESTIBA DEL PUERTO DE MOTRIL, S.A.	51,00
SOCIEDAD ESTATAL DE ESTIBA Y DESESTIBA DEL PUERTO DE MAHON, S.A.	51,02
SOCIEDAD ESTATAL DE ESTIBA Y DESESTIBA DEL PUERTO DE PALMA DE MALLORCA, S.A.	51,02
SOCIEDAD ESTATAL DE ESTIBA Y DESESTIBA DEL PUERTO DE PASAJES, S.A.	51,02
SOCIEDAD ESTATAL DE ESTIBA Y DESESTIBA DEL PUERTO DE VIGO S.A.	51,02
CONSORCIO INTERNACIONAL DE ASEGURADORAS DE CRÉDITO, S.A.	51,78
CORPORACIÓN ALIMENTARIA QUALITY, S.A.	52,00
REDALSA, S.A.	52,00
WORLD TRADE CENTER BARCELONA, S.A.	52,28
SUELO INDUSTRIAL DE GALICIA, S.A.	53,61
DESORCIÓN TÉRMICA, S.A.	55,00
PECOVA, S.A.	55,00
CENTRO INTERMODAL DE LOGISTICA, S.A.	56,00
MERCADOS CENTRALES DE ABASTECIMIENTO DE LAS PALMAS, S.A.	58,30
<b>Participación nominal ≤ 50</b>	
CONSORCIO VALENCIA 2007	40,00
EFEAGRO, S.A.	50,00

### II.3.1. Grado de participación estatal nominal

Participación nominal	Entidades inventariadas		Entidades tratadas	
	Número	Porcentaje	Número	Porcentaje
100%.....	159	66,25	152	69,41
<100% y ≥ 90%.....	20	8,33	16	7,30
<90% y ≥ 70%.....	12	5,00	12	5,48
<70% y ≥ 60%.....	7	2,92	4	1,83
<60% y ≥ 50%.....	40	16,67	33	15,07
≤ 50%.....	2	0,83	2	0,91
<b>Total.....</b>	<b>240</b>	<b>100,00</b>	<b>219</b>	<b>100,00</b>

### II.3.1. Grado de participación estatal nominal

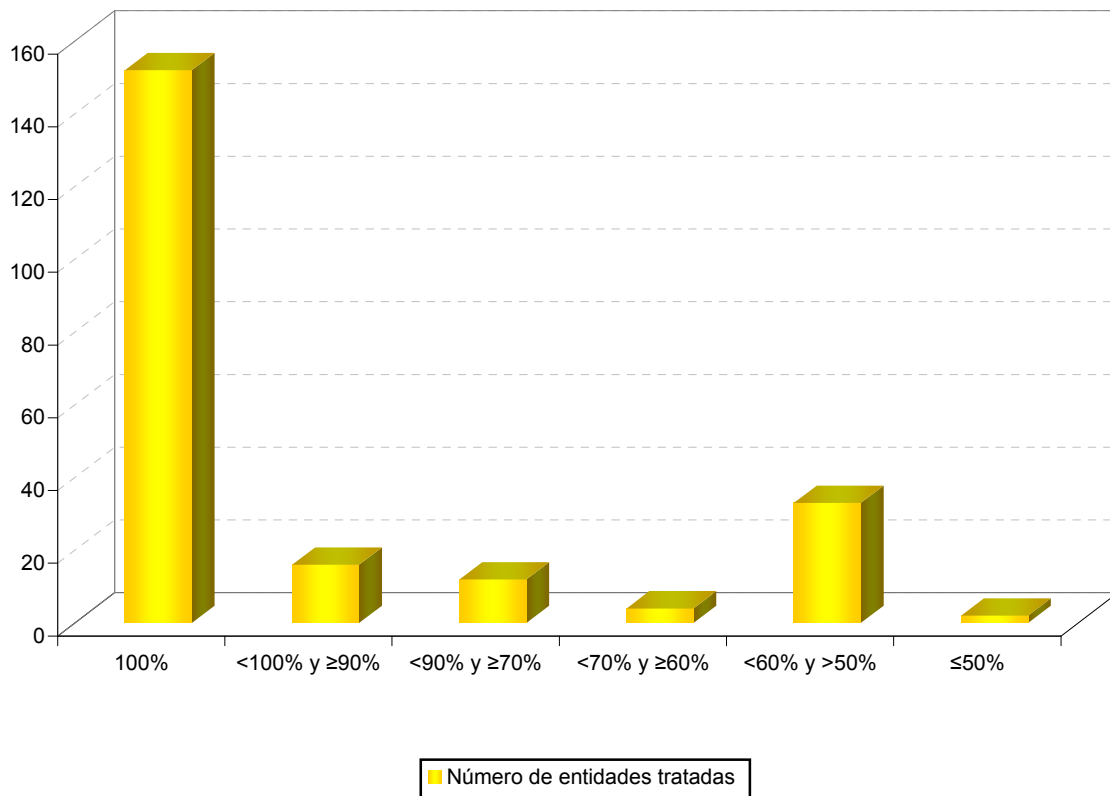

### II.3.2. Grado de participación estatal nominal por dependencias ministeriales

Participación nominal	= 100%		< 100% y ≥ 90%		<90% y ≥ 70%		<70% y ≥ 60%		<60% y >50%		≤ 50%	
	Número de entidades	%	Número de entidades	%	Número de entidades	%	Número de entidades	%	Número de entidades	%	Número de entidades	%
Economía y Hacienda.....	93	61,18	13	81,25	8	66,67	2	50,00	12	36,36	2	100,00
Fomento.....	47	30,92	3	18,75	3	25,00	1	25,00	20	60,61	-	-
Industria, Turismo y Comercio.....	6	3,94	-	-	-	-	1	25,00	-	-	-	-
Ciencia e Innovación.....	2	1,32	-	-	1	8,33	-	-	-	-	-	-
Defensa.....	2	1,32	-	-	-	-	-	-	-	-	-	-
Cultura.....	1	0,66	-	-	-	-	-	-	1	3,03	-	-
Medio Ambiente y Medio Rural y Marino.....	1	0,66	-	-	-	-	-	-	-	-	-	-
<b>Total.....</b>	<b>152</b>	<b>100,00</b>	<b>16</b>	<b>100,00</b>	<b>12</b>	<b>100,00</b>	<b>4</b>	<b>100,00</b>	<b>33</b>	<b>100,00</b>	<b>2</b>	<b>100,00</b>

### II.3.2. Grado de participación estatal nominal por dependencias ministeriales

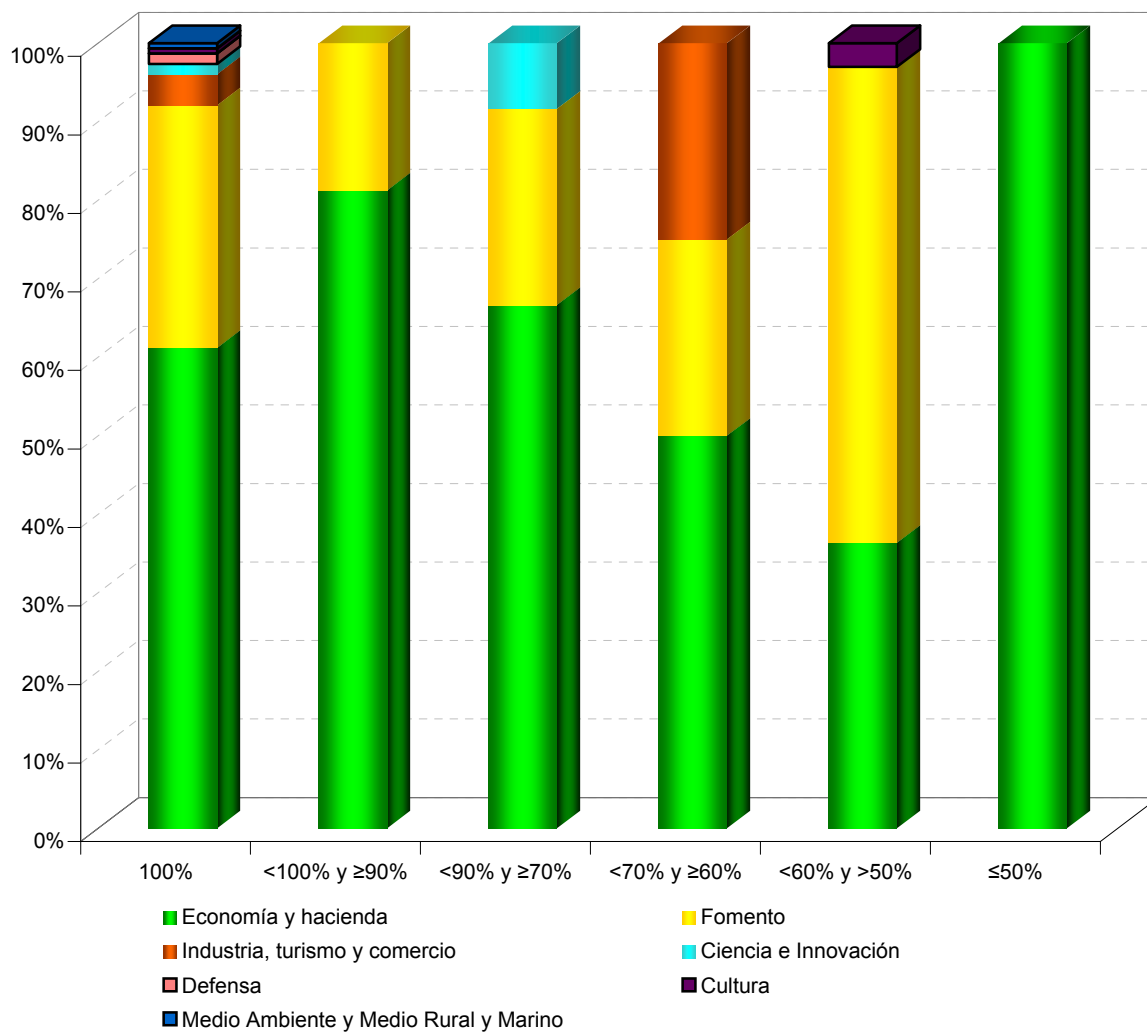

### II.3.2. Principales magnitudes de las empresas estatales según la participación estatal nominal

Denominación social	% Nominal estatal	Activo (miles de euros)	Cifra de negocios (miles de euros)	Plantilla media
<b>Participación nominal = 100%</b>		<b>218.876.920</b>	<b>27.984.580</b>	<b>165.947</b>
ABRA INDUSTRIAL, S.A.	100,00	53.022	2.892	6
ADMINISTRADOR DE INFRAESTRUCTURAS FERROVIARIAS	100,00	34.092.445	1.999.778	13.904
AENA DESARROLLO INTERNACIONAL, S.A.	100,00	161.986	13.320	41
AEROPUERTOS ESPAÑÓLES Y NAVEGACION AEREA	100,00	18.079.918	2.951.089	13.196
AGENCIA EFE, S.A.	100,00	39.569	90.897	1.271
AGRUMINSA, S.A.	100,00	8.836	45	2
AGUAS DE LA CUENCA DEL EBRO, S.A.	100,00	1.147.132	10.815	32
AGUAS DE LAS CUENCAS DEL NORTE, S.A.	100,00	629.644	3.913	51
AGUAS DE LAS CUENCAS MEDITERRANEAS, S.A.	100,00	2.572.018	23.360	122
AHV-ENSIDESA CAPITAL, S.A.	100,00	67.800	218	9
ALIMENTOS Y ACEITES, S.A.	100,00	224.956	9.454	0
APARCAMIENTO ZONA FRANCA S.L.	100,00	716	823	19
APARCAMIENTOS SUBTERRANEOS DE VIGO, S.L.	100,00	2.303	4.465	3
ASTURIANA DE SERVICIOS PORTUARIOS,S.L.U.	100,00	211	643	1
AUTORIDAD PORTUARIA DE ALICANTE	100,00	207.772	13.019	135
AUTORIDAD PORTUARIA DE ALMERÍA	100,00	163.450	12.850	139
AUTORIDAD PORTUARIA DE AVILES	100,00	144.791	12.008	100
AUTORIDAD PORTUARIA DE BAHIA DE CADIZ	100,00	275.605	19.420	200
AUTORIDAD PORTUARIA DE BALEARES	100,00	480.063	61.722	346
AUTORIDAD PORTUARIA DE BARCELONA	100,00	1.997.904	167.361	557
AUTORIDAD PORTUARIA DE BILBAO	100,00	840.230	64.622	284
AUTORIDAD PORTUARIA DE CARTAGENA	100,00	403.778	34.188	176
AUTORIDAD PORTUARIA DE CASTELLON	100,00	282.974	20.552	136
AUTORIDAD PORTUARIA DE CEUTA	100,00	122.053	15.077	147
AUTORIDAD PORTUARIA DE FERROL-SAN CIBRAO	100,00	239.688	16.949	131
AUTORIDAD PORTUARIA DE GIJON	100,00	1.128.779	38.584	177
AUTORIDAD PORTUARIA DE LA BAHIA DE ALGECIRAS	100,00	953.389	89.531	374
AUTORIDAD PORTUARIA DE LA CORUÑA	100,00	721.845	21.337	177

Denominación social	% Nominal estatal	Activo (miles de euros)	Cifra de negocios (miles de euros)	Plantilla media
AUTORIDAD PORTUARIA DE LAS PALMAS	100,00	791.887	58.459	322
AUTORIDAD PORTUARIA DE MALAGA	100,00	231.083	16.228	177
AUTORIDAD PORTUARIA DE MARIN Y RIA DE PONTEVEDRA	100,00	105.052	8.119	84
AUTORIDAD PORTUARIA DE MELILLA	100,00	150.625	7.216	105
AUTORIDAD PORTUARIA DE MOTRIL	100,00	81.638	5.032	76
AUTORIDAD PORTUARIA DE PASAJES	100,00	151.383	13.637	142
AUTORIDAD PORTUARIA DE SANTA CRUZ DE TENERIFE	100,00	513.420	34.858	245
AUTORIDAD PORTUARIA DE SANTANDER	100,00	341.640	20.013	177
AUTORIDAD PORTUARIA DE SEVILLA	100,00	507.378	19.256	143
AUTORIDAD PORTUARIA DE TARRAGONA	100,00	584.531	53.273	253
AUTORIDAD PORTUARIA DE VALENCIA	100,00	1.552.100	107.337	419
AUTORIDAD PORTUARIA DE VIGO	100,00	288.518	26.815	253
AUTORIDAD PORTUARIA DE VILLAGARCIA DE AROSA	100,00	93.899	4.244	80
AXIS PARTICIPACIONES EMPRESARIALES, SGEGR, S.A.	100,00	8.427	1.993	12
CENTRO PARA EL DESARROLLO TECNOLOGICO INDUSTRIAL	100,00	3.782.078	3.212	320
CENTROS LOGISTICOS AEROPORTUARIOS, S.A.	100,00	98.521	24.170	37
CESCE CHILE ASEGURADORA, S.A.	100,00	5.364	218	17
CESCEBRASIL SEGUROS DE GARANTÍAS E CRÉDITO, S.A.	100,00	79.344	12.203	23
CESCEBRASIL, SEGUROS DE CRÉDITO, S.A.	100,00	16.555	677	18
CHRONOEXPRES, S.A.	100,00	51.631	132.056	1.309
CIREX, S.A.	100,00	3.441	0	0
COFIVACASA, S.A.	100,00	92.787	79.675	17
COLONIZACION Y TRANSFORMACION AGRARIA, S.A.	100,00	7.345	2.857	59
COMERCIAL DEL FERROCARRIL, S.A.	100,00	19.764	21.978	161
COMPAÑIA DE LOS FERROCARRILES DE MADRID A ZARAGOZA Y ALICANTE, S.A. (EN LIQUIDACION)	100,00	2.269	121	0
COMPAÑIA DEL FERROCARRIL CENTRAL DE ARAGON, S.A. (EN LIQUIDACION)	100,00	1.394	195	0
CONSORCIO DE COMPENSACION DE SEGUROS	100,00	8.728.231	961.670	366
CONSORCIO DE LA ZONA FRANCA DE CÁDIZ	100,00	223.253	22.746	68
CONSORCIO DE LA ZONA FRANCA DE GRAN CANARIA	100,00	169	0	4
CONSORCIO DE LA ZONA FRANCA DE VIGO	100,00	363.095	12.356	73

Denominación social	% Nominal estatal	Activo (miles de euros)	Cifra de negocios (miles de euros)	Plantilla media
CORPORACIÓN DE RADIO Y TELEVISIÓN ESPAÑOLA, S.A.	100,00	1.734.855	15.072	6.410
CORREO HÍBRIDO, S.A.	100,00	14.358	13.547	186
CORREOS TELECOM, S.A.	100,00	9.108	4.536	56
CTI TECNOLOGÍA Y GESTIÓN, S.A.	100,00	4.188	14.556	223
DBK,S.A.	100,00	1.015	2.339	14
EFE NEWS SERVICES, INC.	100,00	568	5.592	42
EMPRESA DE TRANSFORMACION AGRARIA, S.A.	100,00	850.303	885.166	11.440
EMPRESA NACIONAL DE INNOVACION, S.A.	100,00	441.200	4.165	49
EMPRESA NACIONAL DE RESIDUOS RADIATIVOS, S.A.	100,00	3.074.546	429.146	305
EMPRESA PARA LA GESTION DE RESIDUOS INDUSTRIALES, S.A.	100,00	24.564	13.172	49
ENAJENACION DE MATERIALES FERROVIARIOS, S.A.	100,00	7.475	3.409	27
ENTE PÚBLICO DE RADIOTELEVISIÓN ESPAÑOLA (en liquidación)	100,00	676.937	0	1
ENTIDAD PÚBLICA EMPRESARIAL RED.ES	100,00	513.264	57.087	234
ENUSA INDUSTRIAS AVANZADAS, S.A.	100,00	481.328	318.452	559
ENUSEGUR, S.A.	100,00	517	1.001	11
EQUIPOS NUCLEARES, S.A.	100,00	92.317	84.827	451
EQUIPOS TERMOMETÁLICOS, S.A.	100,00	4.627	3.745	79
EXPASA AGRICULTURA Y GANADERÍA, S.A.	100,00	10.777	492	31
EXPRESS TRUCK, S.A.	100,00	6.366	12.515	49
FABRICA NACIONAL DE MONEDA Y TIMBRE-REAL CASA DE LA MONEDA	100,00	441.207	276.884	1.707
FERROCARRILES DE VIA ESTRECHA	100,00	946.702	31.053	1.873
FESPYME, FONDO DE CAPITAL RIESGO (antes FONDICO, FCR)	100,00	144.426	0	0
FIDALIA, S.A.	100,00	64.527	3.280	6
FONDO ENISA, FESPYME, SEPIDES PARA LA EXPANSION DE LA PYME, FCR, DE REGIMEN SIMPLIFICADO	100,00	1.652	0	0
FONDO EURO-ICO, FONDO DE CAPITAL RIESGO (EN LIQUIDACIÓN)	100,00	18.845	0	0
GERENCIA DEL SECTOR DE LA CONSTRUCCIÓN NAVAL	100,00	28.521	0	18
GERENCIA URBANISTICA PORT-2000	100,00	1.537	3.830	7
GRUPO CESCE SERVICIOS TECNOLÓGICOS AIE	100,00	2.942	10.845	104
HIPÓDROMO DE LA ZARZUELA, S.A.	100,00	40.191	15.518	46
HULLERAS DEL NORTE S.A.	100,00	2.140.871	141.612	2.105



Denominación social	% Nominal estatal	Activo (miles de euros)	Cifra de negocios (miles de euros)	Plantilla media
INFOINVEST, S.A.	100,00	348.223	14.231	73
INFORMA D&B (SERVIÇOS DE GESTÃO DE EMPRESAS), SOCIEDADE UNIPESSOAL, LDA	100,00	7.968	11.287	117
INFRAESTRUCTURAS Y EQUIPAMIENTOS HISPALENSES, S.A.	100,00	30.492	0	4
INGENIERIA DE SISTEMAS PARA LA DEFENSA DE ESPAÑA, S.A.	100,00	155.154	113.851	999
INGENIERIA Y ECONOMIA DEL TRANSPORTE, S.A.	100,00	188.370	266.591	3.148
INGENIERIA Y SERVICIOS AEROSPAZIALES, S.A.	100,00	67.165	57.406	691
INMOBILIARIA DE LA ZONA FRANCA DE CÁDIZ S.A.U.	100,00	4.861	0	0
INMOBILIARIA DE PROMOCIONES Y ARRIENDOS, S.A.	100,00	28.546	1.358	8
INSTITUTO DE CREDITO OFICIAL	100,00	77.860.020	1.419.519	317
INSTITUTO NACIONAL DE TECNOLOGÍAS DE LA COMUNICACIÓN, S.A.	100,00	32.874	3.078	69
INSTITUTO PARA LA DIVERSIFICACION Y AHORRO DE LA ENERGIA	100,00	1.215.406	12.146	141
IZAR CONSTRUCCIONES NAVALES, S.A. (EN LIQUIDACIÓN)	100,00	68.088	139	3
LA ALMORAIMA, S.A.	100,00	18.036	3.090	101
LOGIRAIL, S.A. (antes COIN ASESORES, S.A.)	100,00	1.227	1.471	5
LOGÍSTICA Y TRANSPORTE FERROVIARIO, S.A.	100,00	8.304	3.607	4
LOTERIAS Y APUESTAS DEL ESTADO	100,00	1.507.682	9.592.246	467
MERCADOS CENTRALES DE ABASTECIMIENTO, S.A.	100,00	186.752	23.437	89
MINAS DE ALMADEN Y ARRAYANES, S.A.	100,00	30.948	11.258	69
MUSEO NACIONAL DEL PRADO DIFUSIÓN, S.A.	100,00	3.494	6.338	24
NAVANTIA, S.A.	100,00	4.905.125	1.586.173	5.511
OLYMPIC MOLL, S.A.	100,00	24.065	2.711	4
PARADORES DE TURISMO DE ESPAÑA, S.A.	100,00	413.298	235.951	4.444
PARQUE COMERCIAL LAS SALINAS, S.A.	100,00	3.403	544	0
PARQUE EMPRESARIAL PRINCIPADO DE ASTURIAS, S.L.	100,00	54.930	2.365	3
PROGRAMAS Y EXPLOTACIONES DE RADIODIFUSION, S.A.	100,00	259	0	0
PUERTOS DEL ESTADO	100,00	547.976	0	156
QUALITY FOOD INDUSTRIA ALIMENTARIA, S.A.U.	100,00	667	86	3
QUALITY SERVICE GESTIÓN DE SERVICIOS INTEGRALES, S.A.U.	100,00	135	0	0
RADIO NACIONAL DE ESPAÑA, S.A. (en liquidación)	100,00	43.820	0	0
RED IBEROAMERICANA DE LOGÍSTICA Y COMERCIO, S.A.	100,00	8	0	0

Denominación social	% Nominal estatal	Activo (miles de euros)	Cifra de negocios (miles de euros)	Plantilla media
REMOLCADORES DEL NOROESTE, S.A.	100,00	2.584	1.464	6
REMOLQUES MARITIMOS, S.A.	100,00	32.272	57.253	781
RENFE-OPERADORA	100,00	9.238.745	1.929.732	13.833
RUMASA, S.A.	100,00	155.053	0	9
S. E. P. E.S. ENTIDAD PUBLICA EMPRESARIAL DE SUELO	100,00	1.665.778	71.439	181
SADIM INVERSIONES, S.A.	100,00	27.933	400	4
SAINSEL SISTEMAS NAVALES, S.A.U.	100,00	17.361	11.416	40
SDAD. ESTATAL PARA LA EJECUCION DE PROGRAMAS Y ACTUACIONES CONMEMORATIVAS DEL V CENTENARIO DEL DESCUBRIMIENTO DE AMERICA SA (EN LIQUIDACION)	100,00	1.888	0	0
SEPES URBANA EN LIQUIDACIÓN, S.A.	100,00	11.956	150	1
SEPI DESARROLLO EMPRESARIAL, S.A.	100,00	106.166	7.028	53
SEPIDES GESTION S.G.E.C.R., S.A.	100,00	959	653	7
SERVICIOS DOCUMENTALES DE ANDALUCIA, S.L.	100,00	1.828	1.429	27
SERVICIOS Y ESTUDIOS PARA LA NAVEGACIÓN AÉREA Y LA SEGURIDAD AERONÁUTICA, S.A.	100,00	75.276	33.882	484
SISTEMAS TECNICOS DE LOTERIAS DEL ESTADO, S.A.	100,00	81.253	54.979	232
SOCIEDAD ANONIMA ESTATAL DE CAUCION AGRARIA	100,00	37.414	5.344	32
SOCIEDAD ASTURIANA DE DIVERSIFICACIÓN MINERA, S.A.	100,00	5.194	5.563	57
SOCIEDAD DE GESTIÓN DEL PROYECTO ALETAS, S.A.	100,00	20.228	0	0
SOCIEDAD DE INFRAESTRUCTURAS Y EQUIPAMIENTOS PENITENCIARIOS, S.A.	100,00	753.875	146.420	53
SOCIEDAD DE SALVAMENTO Y SEGURIDAD MARITIMA	100,00	528.841	5.062	532
SOCIEDAD ESPAÑOLA DE ESTUDIOS PARA LA COMUNICACION FIJA A TRAVES DEL ESTRECHO DE GIBRALTAR, S.A.	100,00	16.140	0	11
SOCIEDAD ESTATAL AGUAS DE LAS CUENCAS DEL SUR, S.A.	100,00	1.533.367	11.554	63
SOCIEDAD ESTATAL CORREOS Y TELEGRAFOS, S.A.	100,00	2.519.012	1.969.743	61.820
SOCIEDAD ESTATAL DE ACCIÓN CULTURAL, S.A.	100,00	35.009	1.930	128
SOCIEDAD ESTATAL DE GESTION INMOBILIARIA DE PATRIMONIO, S.A.	100,00	449.276	42.971	181
SOCIEDAD ESTATAL DE INFRAESTRUCTURAS AGRARIAS, S.A.	100,00	1.761.841	13.889	117
SOCIEDAD ESTATAL DE INFRAESTRUCTURAS DEL TRANSPORTE TERRESTRE, S.A.	100,00	10.412.814	1.673	24
SOCIEDAD ESTATAL DE PARTICIPACIONES INDUSTRIALES	100,00	5.455.389	110.097	207
SOCIEDAD ESTATAL ESPAÑOLA P4R, S.A.	100,00	46.358	8.718	74
SOCIEDAD ESTATAL PARA LA GESTIÓN DE LA INNOVACIÓN Y LAS TECNOLOGÍAS TURÍSTICAS, S.A.	100,00	38.563	17.900	68

Denominación social	% Nominal estatal	Activo (miles de euros)	Cifra de negocios (miles de euros)	Plantilla media
SOCIEDAD ESTATAL PARA LA PROMOCIÓN Y ATRACCIÓN DE INVERSIONES EXTERIORES, S.A.	100,00	11.819	10	44
SOCIEDAD GENERAL DE LAS BAHÍAS DE CÁDIZ Y ALGECIRAS, S.A.	100,00	6.793	850	24
SOCIEDAD PÚBLICA DE ALQUILER, S.A.	100,00	15.738	4.815	69
TECNOLOGIAS Y SERVICIOS AGRARIOS, S.A.	100,00	325.177	397.946	7.557
TELEVISION ESPAÑOLA, S.A. (en liquidación)	100,00	28.291	0	0
<b>Participación nominal &lt; 100% y ≥ 90%</b>		<b>493.084</b>	<b>65.141</b>	<b>503</b>
CESCE FIANZAS MEXICO, S.A. DE C.V.	99,99	3.793	0	1
COMPAÑÍA ARGENTINA DE SEGUROS DE CRÉDITO A LA EXPORTACIÓN, S.A.	97,82	4.061	85	19
COMPAÑÍA ESPAÑOLA DE REAFIANZAMIENTO, S.A.	96,72	311.648	0	12
ETSA DOI SRL	99,90	575	656	8
FONDO DE LIQUIDACIÓN ASICA	90,44	3.340	53	0
INECO DO BRASIL ENGENHARIA E ECONOMÍA DO TRANSPORTE, S.L.	99,00	99	16	3
INFORMA COLOMBIA, S.A.	93,94	651	875	34
INFORMA DEL PERÚ, INFORMACIÓN ECONÓMICA, S.A.	97,77	1.013	1.519	34
INFORMA, D & B, S.A.	99,00	43.363	56.129	331
MERCADOS CENTRALES DE ABASTECIMIENTO DE ALGECIRAS, S.A.	94,90	4.217	344	7
MERCADOS CENTRALES DE ABASTECIMIENTO DE BADAJOZ, S.A.	96,82	2.339	502	7
PUERTO SECO VENTASTUR, S.A.	99,99	3.514	734	3
QUALITY FISH INDUSTRIAS PESQUERAS, S.A.	96,58	580	0	0
SECREX, COMPAÑÍA DE SEGUROS DE CRÉDITO Y GARANTÍAS, S.A.	97,04	12.958	3.619	33
SOCIEDAD PARA EL DESARROLLO INDUSTRIAL DE ANDALUCIA, S.A.	96,23	2.874	7	0
VALENCIA PLATAFORMA INTERMODAL Y LOGISTICA, S.A.	99,19	98.059	602	11
<b>Participación nominal &lt; 90% y ≥ 70%</b>		<b>668.454</b>	<b>95.916</b>	<b>850</b>
CANAL DE NAVARRA S.A.	89,45	415.922	8.442	4
CENTRO DE REFERENCIA INVESTIGACIÓN, DESARROLLO E INNOVACIÓN ATM AGRUPACIÓN DE INTERESES ECONÓMICOS	83,33	2.054	1.567	26
COMPAÑÍA ESPAÑOLA DE TABACO EN RAMA, S.A.	79,18	82.869	47.936	357
DISEÑO Y TECNOLOGÍA MICROELECTRÓNICA, AIE	87,00	3.166	1.373	38
ENUSA-ENWESA AIE	75,00	2.545	4.134	0
ENWESA OPERACIONES, S.A.	75,07	18.423	28.170	356
GESTIONES URBANISTICAS DE LA RIOJA, S.A.	75,00	9.046	0	2

Denominación social	% Nominal estatal	Activo (miles de euros)	Cifra de negocios (miles de euros)	Plantilla media
LA MUNDIAL, C.A. VENEZOLANA DE SEGUROS DE CRÉDITO Y GARANTÍAS, S.A.	72,10	9.077	490	34
MERCADOS CENTRALES DE ABASTECIMIENTO DE MALAGA, S.A.	87,22	15.849	2.634	21
SUELO EMPRESARIAL DEL ATLÁNTICO, S.L.	85,00	95.329	1.170	9
VIGO ACTIVO SOCIEDAD DE CAPITAL RIESGO DE RÉGIMEN SIMPLIFICADO, S.A.	81,57	13.343	0	3
VIPAR PARQUE EMPRESARIAL S.L.	85,00	831	0	0
<b>Participación nominal &lt; 70% y ≥ 60%</b>		<b>149.165</b>	<b>34.445</b>	<b>354</b>
COMPAÑÍA ESPAÑOLA DE FINANCIACION DEL DESARROLLO COFIDES, S.A.	61,03	72.039	0	56
EUROPEAN BULK HANDLING INSTALLATION, S.A.	68,80	21.218	25.872	150
SOCIEDAD PARA EL DESARROLLO INDUSTRIAL DE EXTREMADURA, S.A.	62,29	19.500	262	8
TECONMA, S.A.	66,33	36.408	8.311	140
<b>Participación nominal &lt; 60% y &gt; 50%</b>		<b>1.290.877</b>	<b>353.422</b>	<b>2.007</b>
BARCELONA HOLDING OLIMPICO, S.A.	51,00	8.194	0	2
CENTRO INTERMODAL DE LOGISTICA, S.A.	56,00	263.750	37.983	20
CESCE MEXICO, S.A. DE C.V.	51,00	17.389	1.254	24
COMPAÑÍA ESPAÑOLA DE SEGUROS DE CRÉDITO A LA EXPORTACION, S.A., COMPAÑÍA DE SEGUROS Y REASEGUROS	50,25	628.187	157.922	516
CONSORCIO INTERNACIONAL DE ASEGURADORAS DE CRÉDITO, S.A.	51,78	49.454	4.302	6
CONSORCIO PARA LA CONSTRUCCIÓN DEL AUDITORIO DE MÚSICA DE MÁLAGA	51,00	22.718	0	2
CORPORACIÓN ALIMENTARIA QUALITY, S.A.	52,00	2.608	0	0
DEFEX, S.A.	51,00	36.538	7.553	18
DESORCIÓN TÉRMICA, S.A.	55,00	3.455	870	7
MERCADOS CENTRALES DE ABASTECIMIENTO DE ASTURIAS, S.A.	51,00	7.085	1.074	9
MERCADOS CENTRALES DE ABASTECIMIENTO DE LAS PALMAS, S.A.	58,30	19.796	3.446	22
MOLYPHARMA, S.A.	51,00	12.027	13.223	47
PECOVA, S.A.	55,00	14.643	11.869	13
REDALSA, S.A.	52,00	11.113	8.045	76
S.A. DE ELECTRÓNICA SUBMARINA	51,00	17.126	15.324	112
SAES CAPITAL, S.A.	51,00	5.045	1.172	0
SOCIEDAD ESTATAL DE ESTIBA Y DESESTIBA DEL PUERTO DE ALCUDIA, S.A.	51,00	202	832	8
SOCIEDAD ESTATAL DE ESTIBA Y DESESTIBA DEL PUERTO DE ALMERIA, S.A.	51,00	169	933	18
SOCIEDAD ESTATAL DE ESTIBA Y DESESTIBA DEL PUERTO DE AVILES, S.A.	51,00	6.491	5.695	63

Denominación social	% Nominal estatal	Activo (miles de euros)	Cifra de negocios (miles de euros)	Plantilla media
SOCIEDAD ESTATAL DE ESTIBA Y DESESTIBA DEL PUERTO DE CARTAGENA, S.A.	51,00	812	2.336	40
SOCIEDAD ESTATAL DE ESTIBA Y DESESTIBA DEL PUERTO DE CEUTA, S.A.	51,00	146	182	9
SOCIEDAD ESTATAL DE ESTIBA Y DESESTIBA DEL PUERTO DE FERROL, S.A.	51,00	219	951	20
SOCIEDAD ESTATAL DE ESTIBA Y DESESTIBA DEL PUERTO DE GANDIA, S.A.	51,00	145	835	16
SOCIEDAD ESTATAL DE ESTIBA Y DESESTIBA DEL PUERTO DE IBIZA, S.A.	51,00	455	1.985	23
SOCIEDAD ESTATAL DE ESTIBA Y DESESTIBA DEL PUERTO DE LA CORUÑA, S.A.	51,00	742	2.474	45
SOCIEDAD ESTATAL DE ESTIBA Y DESESTIBA DEL PUERTO DE LA LUZ Y LAS PALMAS, S.A.	51,00	33.876	30.297	520
SOCIEDAD ESTATAL DE ESTIBA Y DESESTIBA DEL PUERTO DE MAHON, S.A.	51,02	227	930	14
SOCIEDAD ESTATAL DE ESTIBA Y DESESTIBA DEL PUERTO DE MOTRIL, S.A.	51,00	451	997	20
SOCIEDAD ESTATAL DE ESTIBA Y DESESTIBA DEL PUERTO DE PALMA DE MALLORCA, S.A.	51,02	1.039	7.009	84
SOCIEDAD ESTATAL DE ESTIBA Y DESESTIBA DEL PUERTO DE PASAJES, S.A.	51,02	927	5.483	101
SOCIEDAD ESTATAL DE ESTIBA Y DESESTIBA DEL PUERTO DE VIGO S.A.	51,02	1.417	10.559	147
SUELO INDUSTRIAL DE GALICIA, S.A.	53,61	4.558	534	4
WORLD TRADE CENTER BARCELONA, S.A.	52,28	119.873	17.353	1
<b>Participación nominal ≤ 50</b>		<b>262.972</b>	<b>6.897</b>	<b>46</b>
CONSORCIO VALENCIA 2007	40,00	262.369	6.111	31
EFEAGRO, S.A.	50,00	603	786	15

### II.3.3. Principales magnitudes de las empresas estatales según la participación estatal nominal

Participación nominal	Entidades tratadas		Activo		Importe neto de la cifra de negocios		Plantilla media	
	Número	Porcentaje	Miles de euros	Porcentaje	Miles de euros	Porcentaje	Número de empleados	Porcentaje
100%.....	152	69,41	218.876.920	98,71	27.984.580	98,05	165.947	97,78
< 100% y ≥ 90%.....	16	7,30	493.084	0,22	65.141	0,23	503	0,30
<90% y ≥ 70%.....	12	5,48	668.454	0,30	95.916	0,34	850	0,50
< 70% y ≥ 60%.....	4	1,83	149.165	0,07	34.445	0,12	354	0,21
< 60% y > 50%.....	33	15,07	1.290.877	0,58	353.422	1,24	2.007	1,18
≤ 50%.....	2	0,91	262.972	0,12	6.897	0,02	46	0,03
<b>Total.....</b>	<b>219</b>	<b>100,00</b>	<b>221.741.472</b>	<b>100,00</b>	<b>28.540.401</b>	<b>100,00</b>	<b>169.707</b>	<b>100,00</b>

## II.3.2. Grado de participación efectiva

Denominación social	% nominal estatal
<b>Participación efectiva = 100%</b>	
ABRA INDUSTRIAL, S.A.	100,00
ADMINISTRADOR DE INFRAESTRUCTURAS FERROVIARIAS	100,00
AENA DESARROLLO INTERNACIONAL, S.A.	100,00
AEROPUERTOS ESPAÑOLES Y NAVEGACION AEREA	100,00
AGENCIA EFE, S.A.	100,00
AGRUMINSA, S.A.	100,00
AGUAS DE LA CUENCA DEL EBRO, S.A.	100,00
AGUAS DE LAS CUENCAS DEL NORTE, S.A.	100,00
AGUAS DE LAS CUENCAS MEDITERRANEAS, S.A.	100,00
AHV-ENSIDESA CAPITAL, S.A.	100,00
ALIMENTOS Y ACEITES, S.A.	100,00
APARCAMIENTO ZONA FRANCA S.L.	100,00
APARCAMIENTOS SUBTERRANEOS DE VIGO, S.L.	100,00
AUTORIDAD PORTUARIA DE ALICANTE	100,00
AUTORIDAD PORTUARIA DE ALMERÍA	100,00
AUTORIDAD PORTUARIA DE AVILES	100,00
AUTORIDAD PORTUARIA DE BAHIA DE CADIZ	100,00
AUTORIDAD PORTUARIA DE BALEARES	100,00
AUTORIDAD PORTUARIA DE BARCELONA	100,00
AUTORIDAD PORTUARIA DE BILBAO	100,00
AUTORIDAD PORTUARIA DE CARTAGENA	100,00
AUTORIDAD PORTUARIA DE CASTELLON	100,00
AUTORIDAD PORTUARIA DE CEUTA	100,00
AUTORIDAD PORTUARIA DE FERROL-SAN CIBRAO	100,00
AUTORIDAD PORTUARIA DE GIJON	100,00
AUTORIDAD PORTUARIA DE LA BAHIA DE ALGECIRAS	100,00
AUTORIDAD PORTUARIA DE LA CORUÑA	100,00
AUTORIDAD PORTUARIA DE LAS PALMAS	100,00

Denominación social	% nominal estatal
AUTORIDAD PORTUARIA DE MALAGA	100,00
AUTORIDAD PORTUARIA DE MARIN Y RIA DE PONTEVEDRA	100,00
AUTORIDAD PORTUARIA DE MELILLA	100,00
AUTORIDAD PORTUARIA DE MOTRIL	100,00
AUTORIDAD PORTUARIA DE PASAJES	100,00
AUTORIDAD PORTUARIA DE SANTA CRUZ DE TENERIFE	100,00
AUTORIDAD PORTUARIA DE SANTANDER	100,00
AUTORIDAD PORTUARIA DE SEVILLA	100,00
AUTORIDAD PORTUARIA DE TARRAGONA	100,00
AUTORIDAD PORTUARIA DE VALENCIA	100,00
AUTORIDAD PORTUARIA DE VIGO	100,00
AUTORIDAD PORTUARIA DE VILLAGARCIA DE AROSA	100,00
AXIS PARTICIPACIONES EMPRESARIALES, SGEGR, S.A.	100,00
CENTRO PARA EL DESARROLLO TECNOLOGICO INDUSTRIAL	100,00
CENTROS LOGISTICOS AEROPORTUARIOS, S.A.	100,00
CHRONOEXPRES, S.A.	100,00
COFIVACASA, S.A.	100,00
COLONIZACION Y TRANSFORMACION AGRARIA, S.A.	100,00
COMERCIAL DEL FERROCARRIL, S.A.	100,00
COMPAÑIA DE LOS FERROCARRILES DE MADRID A ZARAGOZA Y ALICANTE, S.A. (EN LIQUIDACION)	100,00
COMPAÑIA DEL FERROCARRIL CENTRAL DE ARAGON, S.A. (EN LIQUIDACION)	100,00
CONSORCIO DE COMPENSACION DE SEGUROS	100,00
CONSORCIO DE LA ZONA FRANCA DE CÁDIZ	100,00
CONSORCIO DE LA ZONA FRANCA DE GRAN CANARIA	100,00
CONSORCIO DE LA ZONA FRANCA DE VIGO	100,00
CORPORACIÓN DE RADIO Y TELEVISIÓN ESPAÑOLA, S.A.	100,00
CORREO HÍBRIDO, S.A.	100,00
CORREOS TELECOM, S.A.	100,00
EFE NEWS SERVICES, INC.	100,00
EMPRESA DE TRANSFORMACION AGRARIA, S.A.	100,00



Denominación social	% nominal estatal
EMPRESA NACIONAL DE INNOVACION, S.A.	100,00
EMPRESA NACIONAL DE RESIDUOS RADIACTIVOS, S.A.	100,00
EMPRESA PARA LA GESTION DE RESIDUOS INDUSTRIALES, S.A.	100,00
ENAJENACION DE MATERIALES FERROVIARIOS, S.A.	100,00
ENTE PÚBLICO DE RADIOTELEVISIÓN ESPAÑOLA (en liquidación)	100,00
ENTIDAD PÚBLICA EMPRESARIAL RED.ES	100,00
ENUSA INDUSTRIAS AVANZADAS, S.A.	100,00
ENUSEGUR, S.A.	100,00
EQUIPOS NUCLEARES, S.A.	100,00
EQUIPOS TERMOMETÁLICOS, S.A.	100,00
EXPASA AGRICULTURA Y GANADERÍA, S.A.	100,00
EXPRESS TRUCK, S.A.	100,00
FABRICA NACIONAL DE MONEDA Y TIMBRE-REAL CASA DE LA MONEDA	100,00
FERROCARRILES DE VIA ESTRECHA	100,00
FESPYME, FONDO DE CAPITAL RIESGO (antes FONDICO, FCR)	100,00
FIDALIA, S.A.	100,00
FONDO ENISA, FESPYME, SEPIDES PARA LA EXPANSION DE LA PYME, FCR, DE REGIMEN SIMPLIFICADO	100,00
FONDO EURO-ICO, FONDO DE CAPITAL RIESGO (EN LIQUIDACIÓN)	100,00
GERENCIA DEL SECTOR DE LA CONSTRUCCIÓN NAVAL	100,00
GERENCIA URBANISTICA PORT-2000	100,00
HIPÓDROMO DE LA ZARZUELA, S.A.	100,00
HULLERAS DEL NORTE S.A.	100,00
INFOINVEST, S.A.	100,00
INFRAESTRUCTURAS Y EQUIPAMIENTOS HISPALENSES, S.A.	100,00
INGENIERIA DE SISTEMAS PARA LA DEFENSA DE ESPAÑA, S.A.	100,00
INGENIERIA Y ECONOMIA DEL TRANSPORTE, S.A.	100,00
INGENIERIA Y SERVICIOS AEROESPACIALES, S.A.	100,00
INMOBILIARIA DE LA ZONA FRANCA DE CÁDIZ S.A.U.	100,00
INMOBILIARIA DE PROMOCIONES Y ARRIENDOS, S.A.	100,00
INSTITUTO DE CREDITO OFICIAL	100,00

Denominación social	% nominal estatal
INSTITUTO NACIONAL DE TECNOLOGÍAS DE LA COMUNICACIÓN, S.A.	100,00
INSTITUTO PARA LA DIVERSIFICACION Y AHORRO DE LA ENERGIA	100,00
IZAR CONSTRUCCIONES NAVALES, S.A. (EN LIQUIDACIÓN)	100,00
LA ALMORAIMA, S.A.	100,00
LOGIRAIL, S.A. (antes COIN ASESORES, S.A.)	100,00
LOGÍSTICA DE TRANSPORTE FERROVIARIO, S.A.	100,00
LOTERIAS Y APUESTAS DEL ESTADO	100,00
MERCADOS CENTRALES DE ABASTECIMIENTO, S.A.	100,00
MINAS DE ALMADEN Y ARRAYANES, S.A.	100,00
MUSEO NACIONAL DEL PRADO DIFUSIÓN, S.A.	100,00
NAVANTIA, S.A.	100,00
OLYMPIC MOLL, S.A.	100,00
PARADORES DE TURISMO DE ESPAÑA, S.A.	100,00
PARQUE COMERCIAL LAS SALINAS, S.A.	100,00
PARQUE EMPRESARIAL PRINCIPADO DE ASTURIAS, S.L.	100,00
PROGRAMAS Y EXPLOTACIONES DE RADIODIFUSION, S.A.	100,00
PUERTOS DEL ESTADO	100,00
RADIO NACIONAL DE ESPAÑA, S.A. (en liquidación)	100,00
RED IBEROAMERICANA DE LOGÍSTICA Y COMERCIO, S.A.	100,00
REMOLCADORES DEL NOROESTE, S.A.	100,00
REMOLQUES MARITIMOS, S.A.	100,00
RENFE-OPERADORA	100,00
RUMASA, S.A.	100,00
S. E. P. E.S. ENTIDAD PUBLICA EMPRESARIAL DE SUELO	100,00
SADIM INVERSIONES, S.A.	100,00
SDAD. ESTATAL PARA LA EJECUCION DE PROGRAMAS Y ACTUACIONES CONMEMORATIVAS DEL V CENTENARIO DEL DESCUBRIMIENTO DE AMERICA SA (EN LIQUIDACION)	100,00
SEPES URBANA EN LIQUIDACIÓN, S.A.	100,00
SEPI DESARROLLO EMPRESARIAL, S.A.	100,00
SEPIDES GESTION S.G.E.C.R., S.A.	100,00
SERVICIOS DOCUMENTALES DE ANDALUCIA, S.L.	100,00

Denominación social	% nominal estatal
SERVICIOS Y ESTUDIOS PARA LA NAVEGACIÓN AÉREA Y LA SEGURIDAD AERONÁUTICA, S.A.	100,00
SISTEMAS TECNICOS DE LOTERIAS DEL ESTADO, S.A.	100,00
SOCIEDAD ANONIMA ESTATAL DE CAUCION AGRARIA	100,00
SOCIEDAD ASTURIANA DE DIVERSIFICACIÓN MINERA, S.A.	100,00
SOCIEDAD DE INFRAESTRUCTURAS Y EQUIPAMIENTOS PENITENCIARIOS, S.A.	100,00
SOCIEDAD DE SALVAMENTO Y SEGURIDAD MARITIMA	100,00
SOCIEDAD ESPAÑOLA DE ESTUDIOS PARA LA COMUNICACION FIJA A TRAVES DEL ESTRECHO DE GIBRALTAR, S.A.	100,00
SOCIEDAD ESTATAL AGUAS DE LAS CUENCAS DEL SUR, S.A.	100,00
SOCIEDAD ESTATAL CORREOS Y TELEGRAFOS, S.A.	100,00
SOCIEDAD ESTATAL DE ACCIÓN CULTURAL, S.A.	100,00
SOCIEDAD ESTATAL DE GESTION INMOBILIARIA DE PATRIMONIO, S.A.	100,00
SOCIEDAD ESTATAL DE INFRAESTRUCTURAS AGRARIAS, S.A.	100,00
SOCIEDAD ESTATAL DE INFRAESTRUCTURAS DEL TRANSPORTE TERRESTRE, S.A.	100,00
SOCIEDAD ESTATAL DE PARTICIPACIONES INDUSTRIALES	100,00
SOCIEDAD ESTATAL ESPAÑOLA P4R, S.A.	100,00
SOCIEDAD ESTATAL PARA LA GESTIÓN DE LA INNOVACIÓN Y LAS TECNOLOGÍAS TURÍSTICAS, S.A.	100,00
SOCIEDAD ESTATAL PARA LA PROMOCIÓN Y ATRACCIÓN DE INVERSIONES EXTERIORES, S.A.	100,00
SOCIEDAD GENERAL DE LAS BAHÍAS DE CÁDIZ Y ALGECIRAS, S.A.	100,00
SOCIEDAD PÚBLICA DE ALQUILER, S.A.	100,00
TECNOLOGIAS Y SERVICIOS AGRARIOS, S.A.	100,00
TELEVISION ESPAÑOLA, S.A. (en liquidación)	100,00
<b>Participación efectiva &lt; 100% y ≥ 90%</b>	
FONDO DE LIQUIDACIÓN ASICA	90,45
MERCADOS CENTRALES DE ABASTECIMIENTO DE ALGECIRAS, S.A.	94,90
SOCIEDAD PARA EL DESARROLLO INDUSTRIAL DE ANDALUCIA, S.A.	96,23
COMPAÑIA ESPAÑOLA DE REAFIANZAMIENTO, S.A.	96,72
MERCADOS CENTRALES DE ABASTECIMIENTO DE BADAJOZ, S.A.	96,82
INECO DO BRASIL ENGENHARIA E ECONOMÍA DO TRANSPORTE, S.L.	99,00
VALENCIA PLATAFORMA INTERMODAL Y LOGISTICA, S.A.	99,19
ETSA DOI SRL	99,90

Denominación social	% nominal estatal
<b>Participación efectiva &lt; 90% y ≥ 70%</b>	
ASTURIANA DE SERVICIOS PORTUARIOS,S.L.U.	70,64
EUROPEAN BULK HANDLING INSTALLATION, S.A.	70,64
CENTRO INTERMODAL DE LOGISTICA, S.A.	71,60
GESTIONES URBANISTICAS DE LA RIOJA, S.A.	75,00
QUALITY FISH INDUSTRIAS PESQUERAS, S.A.	75,46
ENUSA-ENWESA AIE	78,14
COMPAÑIA ESPAÑOLA DE TABACO EN RAMA, S.A.	79,18
VIGO ACTIVO SOCIEDAD DE CAPITAL RIESGO DE RÉGIMEN SIMPLIFICADO, S.A.	81,57
ENWESA OPERACIONES, S.A.	82,55
CENTRO DE REFERENCIA INVESTIGACIÓN, DESARROLLO E INNOVACIÓN ATM AGRUPACIÓN DE INTERESES ECONÓMICOS	83,33
SUELO EMPRESARIAL DEL ATLÁNTICO, S.L.	85,00
VIPAR PARQUE EMPRESARIAL S.L.	85,00
DISEÑO Y TECNOLOGÍA MICROELECTRÓNICA, AIE	87,00
MERCADOS CENTRALES DE ABASTECIMIENTO DE MALAGA, S.A.	87,22
CANAL DE NAVARRA S.A.	89,45
<b>Participación efectiva &lt; 70% y ≥ 60%</b>	
COMPAÑIA ESPAÑOLA DE FINANCIACION DEL DESARROLLO COFIDES, S.A.	61,06
SOCIEDAD PARA EL DESARROLLO INDUSTRIAL DE EXTREMADURA, S.A.	62,29
PUERTO SECO VENTASTUR, S.A.	63,99
TECONMA, S.A.	66,33
DESORCIÓN TÉRMICA, S.A.	68,50
<b>Participación efectiva &lt; 60% y &gt; 50%</b>	
CTI TECNOLOGÍA Y GESTIÓN, S.A.	50,01
EFEAGRO, S.A.	50,05
COMPAÑIA ESPAÑOLA DE SEGUROS DE CRÉDITO A LA EXPORTACION, S.A., COMPAÑÍA DE SEGUROS Y REASEGUROS	50,27
BARCELONA HOLDING OLIMPICO, S.A.	51,00
CIREX, S.A.	51,00
CONSORCIO PARA LA CONSTRUCCIÓN DEL AUDITORIO DE MÚSICA DE MÁLAGA	51,00
DEFEX, S.A.	51,00

Denominación social	% nominal estatal
MERCADOS CENTRALES DE ABASTECIMIENTO DE ASTURIAS, S.A.	51,00
MOLYPHARMA, S.A.	51,00
SOCIEDAD ESTATAL DE ESTIBA Y DESESTIBA DEL PUERTO DE ALCUDIA, S.A.	51,00
SOCIEDAD ESTATAL DE ESTIBA Y DESESTIBA DEL PUERTO DE ALMERIA, S.A.	51,00
SOCIEDAD ESTATAL DE ESTIBA Y DESESTIBA DEL PUERTO DE AVILES, S.A.	51,00
SOCIEDAD ESTATAL DE ESTIBA Y DESESTIBA DEL PUERTO DE CARTAGENA, S.A.	51,00
SOCIEDAD ESTATAL DE ESTIBA Y DESESTIBA DEL PUERTO DE CEUTA, S.A.	51,00
SOCIEDAD ESTATAL DE ESTIBA Y DESESTIBA DEL PUERTO DE FERROL, S.A.	51,00
SOCIEDAD ESTATAL DE ESTIBA Y DESESTIBA DEL PUERTO DE GANDIA, S.A.	51,00
SOCIEDAD ESTATAL DE ESTIBA Y DESESTIBA DEL PUERTO DE IBIZA, S.A.	51,00
SOCIEDAD ESTATAL DE ESTIBA Y DESESTIBA DEL PUERTO DE LA CORUÑA, S.A.	51,00
SOCIEDAD ESTATAL DE ESTIBA Y DESESTIBA DEL PUERTO DE MOTRIL, S.A.	51,00
SOCIEDAD ESTATAL DE ESTIBA Y DESESTIBA DEL PUERTO DE LA LUZ Y LAS PALMAS, S.A.	51,00
SOCIEDAD ESTATAL DE ESTIBA Y DESESTIBA DEL PUERTO DE MAHON, S.A.	51,02
SOCIEDAD ESTATAL DE ESTIBA Y DESESTIBA DEL PUERTO DE PALMA DE MALLORCA, S.A.	51,02
SOCIEDAD ESTATAL DE ESTIBA Y DESESTIBA DEL PUERTO DE PASAJES, S.A.	51,02
SOCIEDAD ESTATAL DE ESTIBA Y DESESTIBA DEL PUERTO DE VIGO S.A.	51,02
SAES CAPITAL, S.A.	51,04
SAINSEL SISTEMAS NAVALES, S.A.U.	51,04
CORPORACIÓN ALIMENTARIA QUALITY, S.A.	52,00
QUALITY FOOD INDUSTRIA ALIMENTARIA, S.A.U.	52,00
QUALITY SERVICE GESTIÓN DE SERVICIOS INTEGRALES, S.A.U.	52,00
REDALSA, S.A.	52,00
WORLD TRADE CENTER BARCELONA, S.A.	52,31
SUELO INDUSTRIAL DE GALICIA, S.A.	53,61
SOCIEDAD DE GESTIÓN DEL PROYECTO ALETAS, S.A.	54,50
PECOVA, S.A.	55,00
MERCADOS CENTRALES DE ABASTECIMIENTO DE LAS PALMAS, S.A.	58,30
<b>Participación efectiva ≤ 50</b>	
CESCE MEXICO, S.A. DE C.V.	13,29

Denominación social	% nominal estatal
LA MUNDIAL, C.A. VENEZOLANA DE SEGUROS DE CRÉDITO Y GARANTÍAS, S.A.	18,78
SECREX, COMPAÑÍA DE SEGUROS DE CRÉDITO Y GARANTÍAS, S.A.	25,28
COMPAÑÍA ARGENTINA DE SEGUROS DE CRÉDITO A LA EXPORTACIÓN, S.A.	25,48
S.A. DE ELECTRÓNICA SUBMARINA	26,03
CESCE CHILE ASEGURADORA, S.A.	26,05
CESCE FIANZAS MEXICO, S.A. DE C.V.	26,05
CESCEBRASIL SEGUROS DE GARANTÍAS E CRÉDITO, S.A.	26,05
CESCEBRASIL, SEGUROS DE CRÉDITO, S.A.	26,05
CONSORCIO INTERNACIONAL DE ASEGURADORAS DE CRÉDITO, S.A.	26,05
CONSORCIO VALENCIA 2007	40,00
INFORMA COLOMBIA, S.A.	47,53
INFORMA DEL PERÚ, INFORMACIÓN ECONÓMICA, S.A.	48,95
INFORMA D&B (SERVIÇOS DE GESTÃO DE EMPRESAS), SOCIEDADE UNIPessoal, LDA	49,77
INFORMA, D & B, S.A.	49,77
DBK,S.A.	49,78
GRUPO CESCE SERVICIOS TECNOLÓGICOS AIE	49,86

### II.3.4. Grado de participación estatal efectiva

Participación efectiva	Entidades inventariadas		Entidades tratadas	
	Número	Porcentaje	Número	Porcentaje
100%.....	145	60,42	139	63,47
< 100% y ≥ 90%.....	9	3,75	8	3,65
< 90% y ≥ 70%.....	15	6,25	15	6,85
< 70% y ≥ 60%.....	8	3,33	5	2,29
<60% y > 50%.....	41	17,08	35	15,98
≤ 50%.....	22	9,17	17	7,76
<b>Total.....</b>	<b>240</b>	<b>100,00</b>	<b>219</b>	<b>100,00</b>

### II.3.3. Grado de participación estatal efectiva

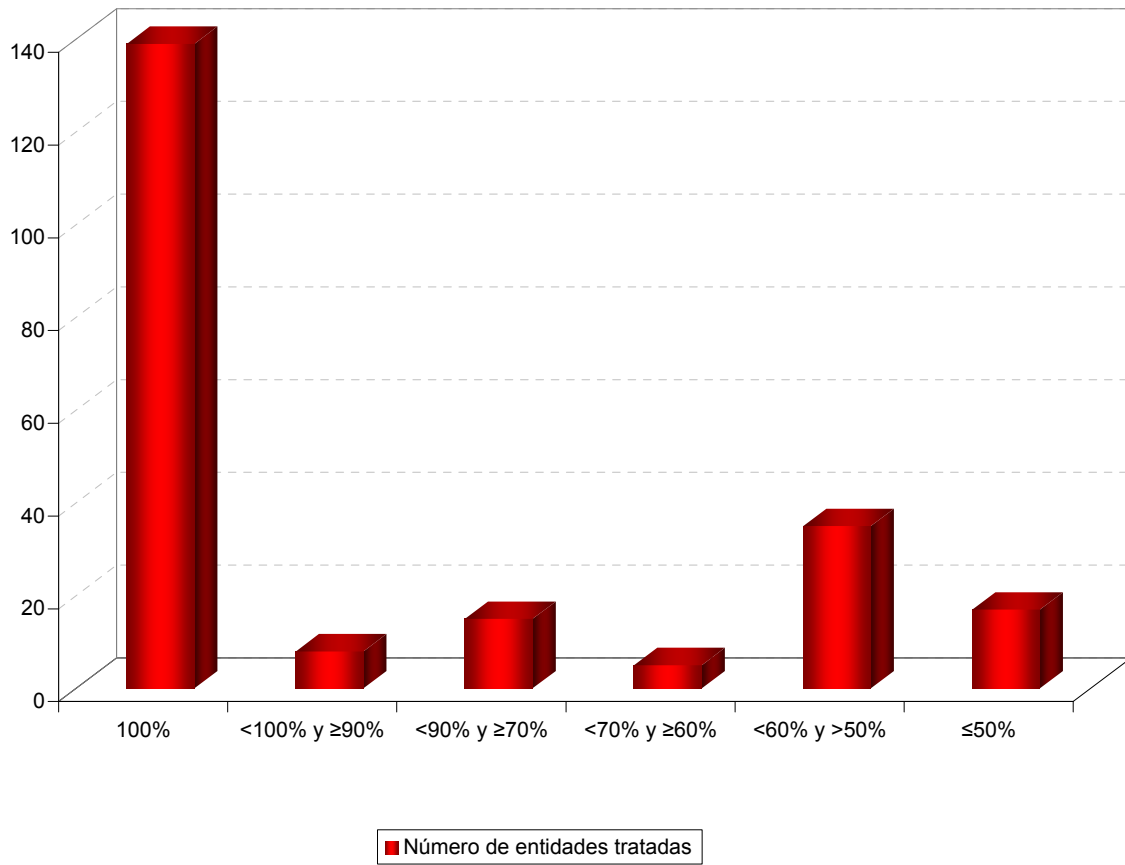



### II.3.5 Grado de participación estatal efectiva por dependencias ministeriales

Participación efectiva	=100%		<100% y ≥ 90%		<90% y ≥ 70%		<70% y ≥ 60%		<60% y >50%		≤ 50%	
	Número de entidades	%	Número de entidades	%	Número de entidades	%	Número de entidades	%	Número de entidades	%	Número de entidades	%
Economía y Hacienda.....	81	58,27	6	75,00	8	53,33	3	60,00	15	42,86	17	100,00
Fomento.....	46	33,09	2	25,00	6	40,00	1	20,00	19	54,28	-	-
Industria, Turismo y Comercio.....	6	4,32	-	-	-	-	1	20,00	-	-	-	-
Ciencia e Innovación.....	2	1,44	-	-	1	6,67	-	-	-	-	-	-
Defensa.....	2	1,44	-	-	-	-	-	-	-	-	-	-
Cultura.....	1	0,72	-	-	-	-	-	-	1	2,86	-	-
Medio Ambiente y Medio Rural y Marino.....	1	0,72	-	-	-	-	-	-	-	-	-	-
<b>Total.....</b>	<b>139</b>	<b>100,00</b>	<b>8</b>	<b>100,00</b>	<b>15</b>	<b>100,00</b>	<b>5</b>	<b>100,00</b>	<b>35</b>	<b>100,00</b>	<b>17</b>	<b>100,00</b>

### II.3.4. Grado de participación estatal efectiva por dependencias ministeriales

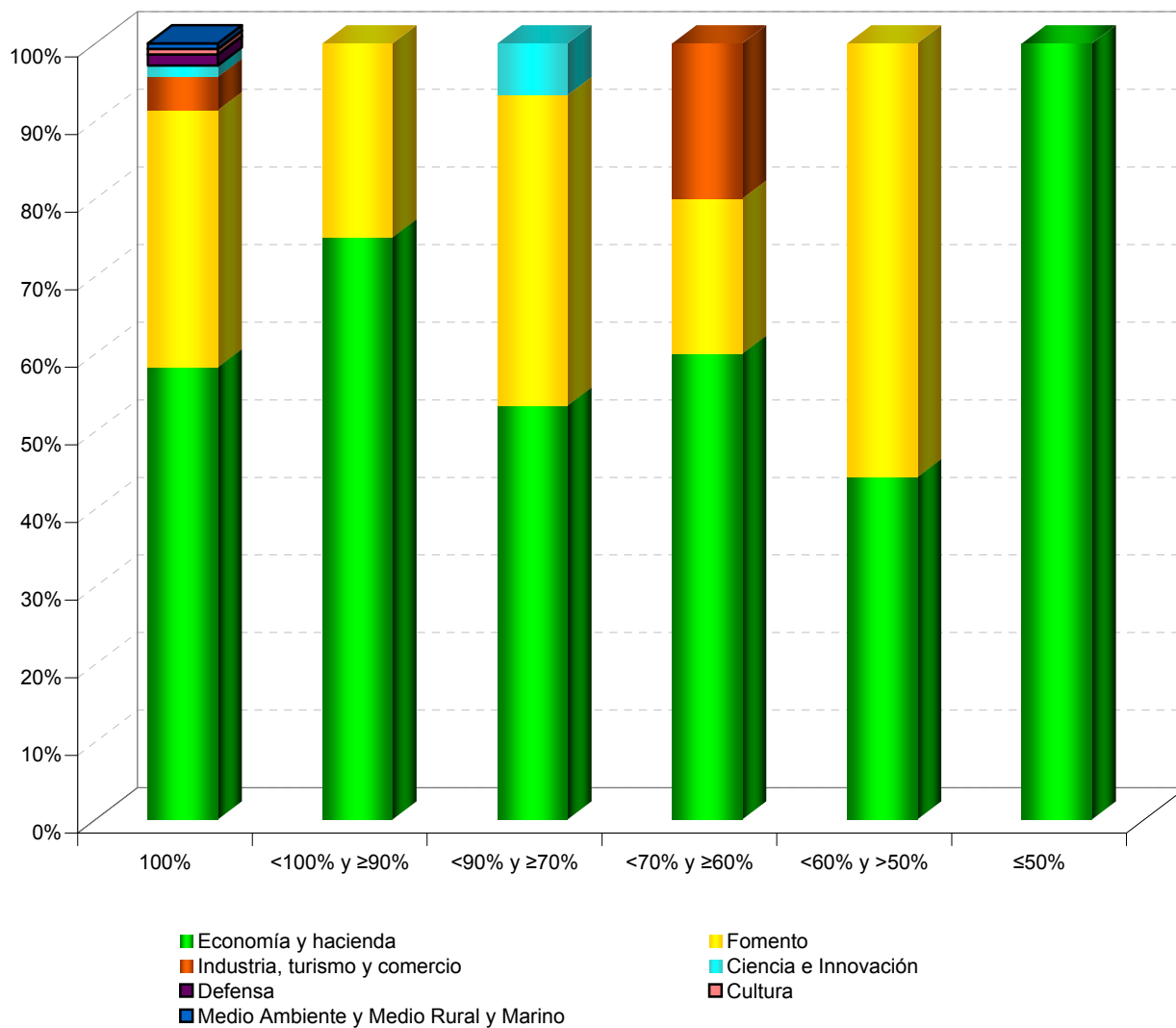

### II.3.4. Principales magnitudes de las empresas estatales según la participación estatal efectiva

Denominación social	% Efectivo estatal	Activo (miles de euros)	Cifra de negocios (miles de euros)	Plantilla media
<b>Participación efectiva = 100%</b>		<b>218.717.502</b>	<b>27.920.310</b>	<b>165.387</b>
ABRA INDUSTRIAL, S.A.	100,00	53.022	2.892	6
ADMINISTRADOR DE INFRAESTRUCTURAS FERROVIARIAS	100,00	34.092.445	1.999.778	13.904
AENA DESARROLLO INTERNACIONAL, S.A.	100,00	161.986	13.320	41
AEROPUERTOS ESPAÑOLES Y NAVEGACION AEREA	100,00	18.079.918	2.951.089	13.196
AGENCIA EFE, S.A.	100,00	39.569	90.897	1.271
AGRUMINSA, S.A.	100,00	8.836	45	2
AGUAS DE LA CUENCA DEL EBRO, S.A.	100,00	1.147.132	10.815	32
AGUAS DE LAS CUENCAS DEL NORTE, S.A.	100,00	629.644	3.913	51
AGUAS DE LAS CUENCAS MEDITERRANEAS, S.A.	100,00	2.572.018	23.360	122
AHV-ENSIDESA CAPITAL, S.A.	100,00	67.800	218	9
ALIMENTOS Y ACEITES, S.A.	100,00	224.956	9.454	0
APARCAMIENTO ZONA FRANCA S.L.	100,00	716	823	19
APARCAMIENTOS SUBTERRANEOS DE VIGO, S.L.	100,00	2.303	4.465	3
AUTORIDAD PORTUARIA DE ALICANTE	100,00	207.772	13.019	135
AUTORIDAD PORTUARIA DE ALMERÍA	100,00	163.450	12.850	139
AUTORIDAD PORTUARIA DE AVILES	100,00	144.791	12.008	100
AUTORIDAD PORTUARIA DE BAHIA DE CADIZ	100,00	275.605	19.420	200
AUTORIDAD PORTUARIA DE BALEARES	100,00	480.063	61.722	346
AUTORIDAD PORTUARIA DE BARCELONA	100,00	1.997.904	167.361	557
AUTORIDAD PORTUARIA DE BILBAO	100,00	840.230	64.622	284
AUTORIDAD PORTUARIA DE CARTAGENA	100,00	403.778	34.188	176

<b>Denominación social</b>	<b>% Efectivo estatal</b>	<b>Activo (miles de euros)</b>	<b>Cifra de negocios (miles de euros)</b>	<b>Plantilla media</b>
AUTORIDAD PORTUARIA DE CASTELLON	100,00	282.974	20.552	136
AUTORIDAD PORTUARIA DE CEUTA	100,00	122.053	15.077	147
AUTORIDAD PORTUARIA DE FERROL-SAN CIBRAO	100,00	239.688	16.949	131
AUTORIDAD PORTUARIA DE GIJON	100,00	1.128.779	38.584	177
AUTORIDAD PORTUARIA DE LA BAHIA DE ALGECIRAS	100,00	953.389	89.531	374
AUTORIDAD PORTUARIA DE LA CORUÑA	100,00	721.845	21.337	177
AUTORIDAD PORTUARIA DE LAS PALMAS	100,00	791.887	58.459	322
AUTORIDAD PORTUARIA DE MALAGA	100,00	231.083	16.228	177
AUTORIDAD PORTUARIA DE MARIN Y RIA DE PONTEVEDRA	100,00	105.052	8.119	84
AUTORIDAD PORTUARIA DE MELILLA	100,00	150.625	7.216	105
AUTORIDAD PORTUARIA DE MOTRIL	100,00	81.638	5.032	76
AUTORIDAD PORTUARIA DE PASAJES	100,00	151.383	13.637	142
AUTORIDAD PORTUARIA DE SANTA CRUZ DE TENERIFE	100,00	513.420	34.858	245
AUTORIDAD PORTUARIA DE SANTANDER	100,00	341.640	20.013	177
AUTORIDAD PORTUARIA DE SEVILLA	100,00	507.378	19.256	143
AUTORIDAD PORTUARIA DE TARRAGONA	100,00	584.531	53.273	253
AUTORIDAD PORTUARIA DE VALENCIA	100,00	1.552.100	107.337	419
AUTORIDAD PORTUARIA DE VIGO	100,00	288.518	26.815	253
AUTORIDAD PORTUARIA DE VILLAGARCIA DE AROSA	100,00	93.899	4.244	80
AXIS PARTICIPACIONES EMPRESARIALES, SGEGR, S.A.	100,00	8.427	1.993	12
CENTRO PARA EL DESARROLLO TECNOLOGICO INDUSTRIAL	100,00	3.782.078	3.212	320
CENTROS LOGISTICOS AEROPORTUARIOS, S.A.	100,00	98.521	24.170	37

Denominación social	% Efectivo estatal	Activo (miles de euros)	Cifra de negocios (miles de euros)	Plantilla media
CHRONOEXPRES, S.A.	100,00	51.631	132.056	1.309
COFIVACASA, S.A.	100,00	92.787	79.675	17
COLONIZACION Y TRANSFORMACION AGRARIA, S.A.	100,00	7.345	2.857	59
COMERCIAL DEL FERROCARRIL, S.A.	100,00	19.764	21.978	161
COMPAÑIA DE LOS FERROCARRILES DE MADRID A ZARAGOZA Y ALICANTE, S.A. (EN LIQUIDACION)	100,00	2.269	121	0
COMPAÑIA DEL FERROCARRIL CENTRAL DE ARAGON, S.A. (EN LIQUIDACION)	100,00	1.394	195	0
CONSORCIO DE COMPENSACION DE SEGUROS	100,00	8.728.231	961.670	366
CONSORCIO DE LA ZONA FRANCA DE CÁDIZ	100,00	223.253	22.746	68
CONSORCIO DE LA ZONA FRANCA DE GRAN CANARIA	100,00	169	0	4
CONSORCIO DE LA ZONA FRANCA DE VIGO	100,00	363.095	12.356	73
CORPORACIÓN DE RADIO Y TELEVISIÓN ESPAÑOLA, S.A.	100,00	1.734.855	15.072	6.410
CORREO HÍBRIDO, S.A.	100,00	14.358	13.547	186
CORREOS TELECOM, S.A.	100,00	9.108	4.536	56
EFE NEWS SERVICES, INC.	100,00	568	5.592	42
EMPRESA DE TRANSFORMACION AGRARIA, S.A.	100,00	850.303	885.166	11.440
EMPRESA NACIONAL DE INNOVACION, S.A.	100,00	441.200	4.165	49
EMPRESA NACIONAL DE RESIDUOS RADIATIVOS, S.A.	100,00	3.074.546	429.146	305
EMPRESA PARA LA GESTION DE RESIDUOS INDUSTRIALES, S.A.	100,00	24.564	13.172	49
ENAJENACION DE MATERIALES FERROVIARIOS, S.A.	100,00	7.475	3.409	27
ENTE PÚBLICO DE RADIOTELEVISIÓN ESPAÑOLA (en liquidación)	100,00	676.937	0	1
ENTIDAD PÚBLICA EMPRESARIAL RED.ES	100,00	513.264	57.087	234
ENUSA INDUSTRIAS AVANZADAS, S.A.	100,00	481.328	318.452	559

Denominación social	% Efectivo estatal	Activo (miles de euros)	Cifra de negocios (miles de euros)	Plantilla media
ENUSEGUR, S.A.	100,00	517	1.001	11
EQUIPOS NUCLEARES, S.A.	100,00	92.317	84.827	451
EQUIPOS TERMOMETÁLICOS, S.A.	100,00	4.627	3.745	79
EXPASA AGRICULTURA Y GANADERÍA, S.A.	100,00	10.777	492	31
EXPRESS TRUCK, S.A.	100,00	6.366	12.515	49
FABRICA NACIONAL DE MONEDA Y TIMBRE-REAL CASA DE LA MONEDA	100,00	441.207	276.884	1.707
FERROCARRILES DE VIA ESTRECHA	100,00	946.702	31.053	1.873
FESPYME, FONDO DE CAPITAL RIESGO (antes FONDICO, FCR)	100,00	144.426	0	0
FIDALIA, S.A.	100,00	64.527	3.280	6
FONDO ENISA, FESPYME, SEPIDES PARA LA EXPANSION DE LA PYME, FCR, DE REGIMEN SIMPLIFICADO	100,00	1.652	0	0
FONDO EURO-ICO, FONDO DE CAPITAL RIESGO (EN LIQUIDACIÓN)	100,00	18.845	0	0
GERENCIA DEL SECTOR DE LA CONSTRUCCIÓN NAVAL	100,00	28.522	0	18
GERENCIA URBANISTICA PORT-2000	100,00	1.537	3.830	7
HIPÓDROMO DE LA ZARZUELA, S.A.	100,00	40.191	15.518	46
HULLERAS DEL NORTE S.A.	100,00	2.140.871	141.612	2.105
INFOINVEST, S.A.	100,00	348.223	14.231	73
INFRAESTRUCTURAS Y EQUIPAMIENTOS HISPALENSES, S.A.	100,00	30.492	0	4
INGENIERIA DE SISTEMAS PARA LA DEFENSA DE ESPAÑA, S.A.	100,00	155.154	113.851	999
INGENIERIA Y ECONOMIA DEL TRANSPORTE, S.A.	100,00	188.370	266.591	3.148
INGENIERIA Y SERVICIOS AEROESPACIALES, S.A.	100,00	67.165	57.406	691
INMOBILIARIA DE LA ZONA FRANCA DE CÁDIZ S.A.U.	100,00	4.861	0	0
INMOBILIARIA DE PROMOCIONES Y ARRIENDOS, S.A.	100,00	28.546	1.358	8

Denominación social	% Efectivo estatal	Activo (miles de euros)	Cifra de negocios (miles de euros)	Plantilla media
INSTITUTO DE CREDITO OFICIAL	100,00	77.860.020	1.419.519	317
INSTITUTO NACIONAL DE TECNOLOGÍAS DE LA COMUNICACIÓN, S.A.	100,00	32.874	3.078	69
INSTITUTO PARA LA DIVERSIFICACION Y AHORRO DE LA ENERGIA	100,00	1.215.406	12.146	141
IZAR CONSTRUCCIONES NAVALES, S.A. (EN LIQUIDACIÓN)	100,00	68.088	139	3
LA ALMORAIMA, S.A.	100,00	18.036	3.090	101
LOGIRAIL, S.A. (antes COIN ASESORES, S.A.)	100,00	1.227	1.471	5
LOGÍSTICA Y TRANSPORTE FERROVIARIO, S.A.	100,00	8.304	3.607	4
LOTERIAS Y APUESTAS DEL ESTADO	100,00	1.507.682	9.592.246	467
MERCADOS CENTRALES DE ABASTECIMIENTO, S.A.	100,00	186.752	23.437	89
MINAS DE ALMADEN Y ARRAYANES, S.A.	100,00	30.948	11.258	69
MUSEO NACIONAL DEL PRADO DIFUSIÓN, S.A.	100,00	3.494	6.338	24
NAVANTIA, S.A.	100,00	4.905.125	1.586.173	5.511
OLYMPIC MOLL, S.A.	100,00	24.065	2.711	4
PARADORES DE TURISMO DE ESPAÑA, S.A.	100,00	413.298	235.951	4.444
PARQUE COMERCIAL LAS SALINAS, S.A.	100,00	3.403	544	0
PARQUE EMPRESARIAL PRINCIPADO DE ASTURIAS, S.L.	100,00	54.930	2.365	3
PROGRAMAS Y EXPLOTACIONES DE RADIODIFUSION, S.A.	100,00	259	0	0
PUERTOS DEL ESTADO	100,00	547.976	0	156
RADIO NACIONAL DE ESPAÑA, S.A. (en liquidación)	100,00	43.820	0	0
RED IBEROAMERICANA DE LOGÍSTICA Y COMERCIO, S.A.	100,00	8	0	0
REMOLCADORES DEL NOROESTE, S.A.	100,00	2.584	1.464	6
REMOLQUES MARITIMOS, S.A.	100,00	32.272	57.253	781

Denominación social	% Efectivo estatal	Activo (miles de euros)	Cifra de negocios (miles de euros)	Plantilla media
RENFE-OPERADORA	100,00	9.238.745	1.929.732	13.833
RUMASA, S.A.	100,00	155.053	0	9
S. E. P. E.S. ENTIDAD PUBLICA EMPRESARIAL DE SUELO	100,00	1.665.778	71.439	181
SADIM INVERSIONES, S.A.	100,00	27.933	400	4
SDAD. ESTATAL PARA LA EJECUCION DE PROGRAMAS Y ACTUACIONES CONMEMORATIVAS DEL V CENTENARIO DEL DESCUBRIMIENTO DE AMERICA SA (EN LIQUIDACION)	100,00	1.888	0	0
SEPES URBANA EN LIQUIDACIÓN, S.A.	100,00	11.956	150	1
SEPI DESARROLLO EMPRESARIAL, S.A.	100,00	106.166	7.028	53
SEPIDES GESTION S.G.E.C.R., S.A.	100,00	959	653	7
SERVICIOS DOCUMENTALES DE ANDALUCIA, S.L.	100,00	1.828	1.429	27
SERVICIOS Y ESTUDIOS PARA LA NAVEGACIÓN AÉREA Y LA SEGURIDAD AERONÁUTICA, S.A.	100,00	75.276	33.882	484
SISTEMAS TECNICOS DE LOTERIAS DEL ESTADO, S.A.	100,00	81.253	54.979	232
SOCIEDAD ANONIMA ESTATAL DE CAUCION AGRARIA	100,00	37.414	5.344	32
SOCIEDAD ASTURIANA DE DIVERSIFICACIÓN MINERA, S.A.	100,00	5.194	5.563	57
SOCIEDAD DE INFRAESTRUCTURAS Y EQUIPAMIENTOS PENITENCIARIOS, S.A.	100,00	753.875	146.420	53
SOCIEDAD DE SALVAMENTO Y SEGURIDAD MARITIMA	100,00	528.841	5.062	532
SOCIEDAD ESPAÑOLA DE ESTUDIOS PARA LA COMUNICACION FIJA A TRAVES DEL ESTRECHO DE GIBRALTAR, S.A.	100,00	16.140	0	11
SOCIEDAD ESTATAL AGUAS DE LAS CUENCAS DEL SUR, S.A.	100,00	1.533.367	11.554	63
SOCIEDAD ESTATAL CORREOS Y TELEGRAFOS, S.A.	100,00	2.519.012	1.969.743	61.820
SOCIEDAD ESTATAL DE ACCIÓN CULTURAL, S.A.	100,00	35.009	1.930	128
SOCIEDAD ESTATAL DE GESTION INMOBILIARIA DE PATRIMONIO, S.A.	100,00	449.276	42.971	181
SOCIEDAD ESTATAL DE INFRAESTRUCTURAS AGRARIAS, S.A.	100,00	1.761.841	13.889	117
SOCIEDAD ESTATAL DE INFRAESTRUCTURAS DEL TRANSPORTE TERRESTRE, S.A.	100,00	10.412.814	1.673	24



Denominación social	% Efectivo estatal	Activo (miles de euros)	Cifra de negocios (miles de euros)	Plantilla media
SOCIEDAD ESTATAL DE PARTICIPACIONES INDUSTRIALES	100,00	5.455.389	110.097	207
SOCIEDAD ESTATAL ESPAÑOLA P4R, S.A.	100,00	46.358	8.718	74
SOCIEDAD ESTATAL PARA LA GESTIÓN DE LA INNOVACIÓN Y LAS TECNOLOGÍAS TURÍSTICAS, S.A.	100,00	38.563	17.900	68
SOCIEDAD ESTATAL PARA LA PROMOCIÓN Y ATRACCIÓN DE INVERSIONES EXTERIORES, S.A.	100,00	11.819	10	44
SOCIEDAD GENERAL DE LAS BAHÍAS DE CÁDIZ Y ALGECIRAS, S.A.	100,00	6.793	850	24
SOCIEDAD PÚBLICA DE ALQUILER, S.A.	100,00	15.738	4.815	69
TECNOLOGIAS Y SERVICIOS AGRARIOS, S.A.	100,00	325.177	397.946	7.557
TELEVISION ESPAÑOLA, S.A. (en liquidación)	100,00	28.291	0	0
<b>Participación efectiva &lt; 100% y ≥ 90%</b>		<b>423.150</b>	<b>2.179</b>	<b>48</b>
COMPAÑIA ESPAÑOLA DE REAFIANZAMIENTO, S.A.	96,72	311.647	0	12
ETSA DOI SRL	99,90	575	656	8
FONDO DE LIQUIDACIÓN ASICA	90,45	3.340	53	0
INECO DO BRASIL ENGENHARIA E ECONOMÍA DO TRANSPORTE, S.L.	99,00	99	16	3
MERCADOS CENTRALES DE ABASTECIMIENTO DE ALGECIRAS, S.A.	94,90	4.217	344	7
MERCADOS CENTRALES DE ABASTECIMIENTO DE BADAJOZ, S.A.	96,82	2.339	502	7
SOCIEDAD PARA EL DESARROLLO INDUSTRIAL DE ANDALUCIA, S.A.	96,23	2.874	7	0
VALENCIA PLATAFORMA INTERMODAL Y LOGISTICA, S.A.	99,19	98.059	601	11
<b>Participación efectiva &lt; 90% y ≥ 70%</b>		<b>945.135</b>	<b>159.924</b>	<b>987</b>
ASTURIANA DE SERVICIOS PORTUARIOS,S.L.U.	70,64	211	643	1
CANAL DE NAVARRA S.A.	89,45	415.922	8.442	4
CENTRO DE REFERENCIA INVESTIGACIÓN, DESARROLLO E INNOVACIÓN ATM AGRUPACIÓN DE INTERESES ECONÓMICOS	83,33	2.054	1.567	26
CENTRO INTERMODAL DE LOGISTICA, S.A.	71,60	263.750	37.983	20
COMPAÑIA ESPAÑOLA DE TABACO EN RAMA, S.A.	79,18	82.869	47.936	357
DISEÑO Y TECNOLOGÍA MICROELECTRÓNICA, AIE	87,00	3.166	1.373	38
ENUSA-ENWESA AIE	78,14	2.545	4.134	0
ENWESA OPERACIONES, S.A.	82,55	18.423	28.170	356
EUROPEAN BULK HANDLING INSTALLATION, S.A.	70,64	21.218	25.872	150

Denominación social	% Efectivo estatal	Activo (miles de euros)	Cifra de negocios (miles de euros)	Plantilla media
GESTIONES URBANISTICAS DE LA RIOJA, S.A.	75,00	9.046	0	2
MERCADOS CENTRALES DE ABASTECIMIENTO DE MALAGA, S.A.	87,22	15.849	2.634	21
QUALITY FISH INDUSTRIAS PESQUERAS, S.A.	75,46	580	0	0
SUELO EMPRESARIAL DEL ATLÁNTICO, S.L.	85,00	95.328	1.170	9
VIGO ACTIVO SOCIEDAD DE CAPITAL RIESGO DE RÉGIMEN SIMPLIFICADO, S.A.	81,57	13.343	0	3
VIPAR PARQUE EMPRESARIAL S.L.	85,00	831	0	0
<b>Participación efectiva &lt; 70% y ≥ 60%</b>		<b>134.917</b>	<b>10.177</b>	<b>214</b>
COMPAÑIA ESPAÑOLA DE FINANCIACION DEL DESARROLLO COFIDES, S.A.	61,06	72.040	0	56
DESORCIÓN TÉRMICA, S.A.	68,50	3.455	870	7
PUERTO SECO VENTASTUR, S.A.	63,99	3.514	734	3
SOCIEDAD PARA EL DESARROLLO INDUSTRIAL DE EXTREMADURA, S.A.	62,29	19.500	262	8
TECONMA, S.A.	66,33	36.408	8.311	140
<b>Participación efectiva &lt; 60% y &gt; 50%</b>		<b>986.328</b>	<b>320.534</b>	<b>2.119</b>
BARCELONA HOLDING OLIMPICO, S.A.	51,00	8.194	0	2
CIREX, S.A.	51,00	3.441	0	0
COMPAÑIA ESPAÑOLA DE SEGUROS DE CRÉDITO A LA EXPORTACION, S.A., COMPAÑIA DE SEGUROS Y REASEGUROS	50,27	628.187	157.922	516
CONSORCIO PARA LA CONSTRUCCIÓN DEL AUDITORIO DE MÚSICA DE MÁLAGA	51,00	22.718	0	2
CORPORACIÓN ALIMENTARIA QUALITY, S.A.	52,00	2.608	0	0
CTI TECNOLOGÍA Y GESTIÓN, S.A.	50,01	4.188	14.556	223
DEFEX, S.A.	51,00	36.538	7.553	18
EFEAGRO, S.A.	50,05	603	787	15
MERCADOS CENTRALES DE ABASTECIMIENTO DE ASTURIAS, S.A.	51,00	7.085	1.074	9
MERCADOS CENTRALES DE ABASTECIMIENTO DE LAS PALMAS, S.A.	58,30	19.796	3.446	22
MOLYPHARMA, S.A.	51,00	12.027	13.223	47
PECOVA, S.A.	55,00	14.643	11.869	13
QUALITY FOOD INDUSTRIA ALIMENTARIA, S.A.U.	52,00	667	86	3
QUALITY SERVICE GESTIÓN DE SERVICIOS INTEGRALES, S.A.U.	52,00	135	0	0
REDALSA, S.A.	52,00	11.113	8.045	76
SAES CAPITAL, S.A.	51,04	5.045	1.172	0
SAINSEL SISTEMAS NAVALES, S.A.U.	51,04	17.361	11.416	40

Denominación social	% Efectivo estatal	Activo (miles de euros)	Cifra de negocios (miles de euros)	Plantilla media
SOCIEDAD DE GESTIÓN DEL PROYECTO ALETAS, S.A.	54,50	20.228	0	0
SOCIEDAD ESTATAL DE ESTIBA Y DESESTIBA DEL PUERTO DE ALCUDIA, S.A.	51,00	202	832	8
SOCIEDAD ESTATAL DE ESTIBA Y DESESTIBA DEL PUERTO DE ALMERIA, S.A.	51,00	169	933	18
SOCIEDAD ESTATAL DE ESTIBA Y DESESTIBA DEL PUERTO DE AVILES, S.A.	51,00	6.491	5.695	63
SOCIEDAD ESTATAL DE ESTIBA Y DESESTIBA DEL PUERTO DE CARTAGENA, S.A.	51,00	812	2.336	40
SOCIEDAD ESTATAL DE ESTIBA Y DESESTIBA DEL PUERTO DE CEUTA, S.A.	51,00	146	182	9
SOCIEDAD ESTATAL DE ESTIBA Y DESESTIBA DEL PUERTO DE FERROL, S.A.	51,00	219	951	20
SOCIEDAD ESTATAL DE ESTIBA Y DESESTIBA DEL PUERTO DE GANDIA, S.A.	51,00	145	835	16
SOCIEDAD ESTATAL DE ESTIBA Y DESESTIBA DEL PUERTO DE IBIZA, S.A.	51,00	455	1.985	23
SOCIEDAD ESTATAL DE ESTIBA Y DESESTIBA DEL PUERTO DE LA CORUÑA, S.A.	51,00	742	2.474	45
SOCIEDAD ESTATAL DE ESTIBA Y DESESTIBA DEL PUERTO DE LA LUZ Y LAS PALMAS, S.A.	51,00	33.877	30.297	520
SOCIEDAD ESTATAL DE ESTIBA Y DESESTIBA DEL PUERTO DE MAHON, S.A.	51,02	227	930	14
SOCIEDAD ESTATAL DE ESTIBA Y DESESTIBA DEL PUERTO DE MOTRIL, S.A.	51,00	451	997	20
SOCIEDAD ESTATAL DE ESTIBA Y DESESTIBA DEL PUERTO DE PALMA DE MALLORCA, S.A.	51,02	1.039	7.009	84
SOCIEDAD ESTATAL DE ESTIBA Y DESESTIBA DEL PUERTO DE PASAJES, S.A.	51,02	927	5.483	101
SOCIEDAD ESTATAL DE ESTIBA Y DESESTIBA DEL PUERTO DE VIGO S.A.	51,02	1.417	10.559	147
SUELO INDUSTRIAL DE GALICIA, S.A.	53,61	4.558	534	4
WORLD TRADE CENTER BARCELONA, S.A.	52,31	119.874	17.353	1
<b>Participación efectiva ≤ 50 %</b>		<b>534.442</b>	<b>127.277</b>	<b>952</b>
CESCE CHILE ASEGURADORA, S.A.	26,05	5.364	218	17
CESCE FIANZAS MEXICO, S.A. DE C.V.	26,05	3.793	0	1
CESCE MEXICO, S.A. DE C.V.	13,29	17.389	1.254	24
CESCEBRASIL SEGUROS DE GARANTÍAS E CRÉDITO, S.A.	26,05	79.344	12.203	23
CESCEBRASIL, SEGUROS DE CRÉDITO, S.A.	26,05	16.555	677	18
COMPAÑÍA ARGENTINA DE SEGUROS DE CRÉDITO A LA EXPORTACIÓN, S.A.	25,48	4.061	85	19
CONSORCIO INTERNACIONAL DE ASEGURADORAS DE CRÉDITO, S.A.	26,05	49.454	4.302	6
CONSORCIO VALENCIA 2007	40,00	262.369	6.111	31
DBK,S.A.	49,78	1.015	2.339	14
GRUPO CESCE SERVICIOS TECNOLÓGICOS AIE	49,86	2.942	10.845	104
INFORMA COLOMBIA, S.A.	47,53	651	875	34

<b>Denominación social</b>	<b>% Efectivo estatal</b>	<b>Activo (miles de euros)</b>	<b>Cifra de negocios (miles de euros)</b>	<b>Plantilla media</b>
INFORMA D&B (SERVIÇOS DE GESTÃO DE EMPRESAS), SOCIEDADE UNIPessoal, LDA	49,77	7.968	11.287	117
INFORMA DEL PERÚ, INFORMACIÓN ECONÓMICA, S.A.	48,95	1.013	1.519	34
INFORMA, D & B, S.A.	49,77	43.363	56.129	331
LA MUNDIAL, C.A. VENEZOLANA DE SEGUROS DE CRÉDITO Y GARANTÍAS, S.A.	18,78	9.077	490	34
S.A. DE ELECTRÓNICA SUBMARINA	26,03	17.126	15.324	112
SECREX, COMPAÑÍA DE SEGUROS DE CRÉDITO Y GARANTÍAS, S.A.	25,28	12.958	3.619	33

### II.3.6. Principales magnitudes de las empresas estatales según la participación estatal efectiva

Participación efectiva	Entidades tratadas		Activo		Importe neto de la cifra de negocios		Plantilla media	
	Número	Porcentaje	Miles de euros	Porcentaje	Miles de euros	Porcentaje	Número de empleados	Porcentaje
100% .....	139	63,48	218.717.502	98,64	27.920.310	97,82	165.387	97,45
< 100% y ≥ 90% .....	8	3,65	423.150	0,19	2.179	0,01	48	0,03
< 90% y ≥ 70% .....	15	6,85	945.135	0,43	159.924	0,56	987	0,58
< 70% y ≥ 60% .....	5	2,28	134.917	0,06	10.177	0,04	214	0,13
< 60% y > 50% .....	35	15,98	986.328	0,44	320.534	1,12	2.119	1,25
≤ 50% .....	17	7,76	534.442	0,24	127.277	0,45	952	0,56
<b>Total.....</b>	<b>219</b>	<b>100,00</b>	<b>221.741.472</b>	<b>100,00</b>	<b>28.540.401</b>	<b>100,00</b>	<b>169.707</b>	<b>100,00</b>

## 4. Ranking

## II.4.1. Ranking de los resultados por intervalos

Resultados (miles de euros)	Empresas
<b>&gt; 1.000.000</b>	<p>LOTERIAS Y APUESTAS DEL ESTADO</p>
<b>&lt; 1.000.000 y &gt;= 100.000</b>	<p>CONSORCIO DE COMPENSACION DE SEGUROS</p> <p>ADMINISTRADOR DE INFRAESTRUCTURAS FERROVIARIAS</p>
<b>&lt; 100.000 y &gt;= 50.000</b>	<p>COFIVACASA, S.A.</p> <p>AUTORIDAD PORTUARIA DE TARRAGONA</p> <p>COMPAÑIA ESPAÑOLA DE SEGUROS DE CRÉDITO A LA EXPORTACION, S.A., COMPAÑÍA DE SEGUROS Y REASEGUROS</p> <p>AUTORIDAD PORTUARIA DE BARCELONA</p>
<b>&lt; 50.000 y &gt;= 25.000</b>	<p>FABRICA NACIONAL DE MONEDA Y TIMBRE-REAL CASA DE LA MONEDA</p> <p>AUTORIDAD PORTUARIA DE LA BAHIA DE ALGECIRAS</p> <p>INSTITUTO DE CREDITO OFICIAL</p> <p>AHV-ENSIDESA CAPITAL, S.A.</p>
<b>&lt; 25.000 y &gt;= 10.000</b>	<p>AUTORIDAD PORTUARIA DE LA CORUÑA</p> <p>AUTORIDAD PORTUARIA DE BALEARES</p> <p>AUTORIDAD PORTUARIA DE CARTAGENA</p> <p>AUTORIDAD PORTUARIA DE VALENCIA</p> <p>TECNOLOGIAS Y SERVICIOS AGRARIOS, S.A.</p> <p>ENUSA INDUSTRIAS AVANZADAS, S.A.</p> <p>INGENIERIA Y ECONOMIA DEL TRANSPORTE, S.A.</p> <p>AUTORIDAD PORTUARIA DE BILBAO</p> <p>EMPRESA DE TRANSFORMACION AGRARIA, S.A.</p> <p>AUTORIDAD PORTUARIA DE SEVILLA</p> <p>COMPAÑIA ESPAÑOLA DE FINANCIACION DEL DESARROLLO COFIDES, S.A.</p>
<b>&lt; 10.000 y &gt;= 5.000</b>	<p>AUTORIDAD PORTUARIA DE GIJON</p>

Resultados (miles de euros)	Empresas
<b>&lt; 5.000 y &gt;= 1.000</b>	AUTORIDAD PORTUARIA DE MARIN Y RIA DE PONTEVEDRA
	AUTORIDAD PORTUARIA DE MALAGA
	INFORMA, D & B, S.A.
	SOCIEDAD ESTATAL DE INFRAESTRUCTURAS DEL TRANSPORTE TERRESTRE, S.A.
	SISTEMAS TECNICOS DE LOTERIAS DEL ESTADO, S.A.
	ALIMENTOS Y ACEITES, S.A.
	AUTORIDAD PORTUARIA DE BAHIA DE CADIZ
	PUERTOS DEL ESTADO
	MERCADOS CENTRALES DE ABASTECIMIENTO, S.A.
	AENA DESARROLLO INTERNACIONAL, S.A.
	SOCIEDAD DE INFRAESTRUCTURAS Y EQUIPAMIENTOS PENITENCIARIOS, S.A.
	INGENIERIA DE SISTEMAS PARA LA DEFENSA DE ESPAÑA, S.A.
	AUTORIDAD PORTUARIA DE SANTA CRUZ DE TENERIFE
	REMOLQUES MARITIMOS, S.A.
	CENTROS LOGISTICOS AEROPORTUARIOS, S.A.
	AUTORIDAD PORTUARIA DE CASTELLON
	SOCIEDAD ESTATAL AGUAS DE LAS CUENCAS DEL SUR, S.A.
	AUTORIDAD PORTUARIA DE FERROL-SAN CIBRAO
	CONSORCIO DE LA ZONA FRANCA DE VIGO
	SOCIEDAD ESTATAL DE GESTION INMOBILIARIA DE PATRIMONIO, S.A.
	AUTORIDAD PORTUARIA DE VIGO
	SOCIEDAD DE SALVAMENTO Y SEGURIDAD MARITIMA
	WORLD TRADE CENTER BARCELONA, S.A.
	TELEVISION ESPAÑOLA, S.A. (en liquidación)
	INGENIERIA Y SERVICIOS AEROESPACIALES, S.A.
	AUTORIDAD PORTUARIA DE AVILES
	EQUIPOS NUCLEARES, S.A.
	CONSORCIO DE LA ZONA FRANCA DE CÁDIZ
	SECREX, COMPAÑÍA DE SEGUROS DE CRÉDITO Y GARANTÍAS, S.A.



Resultados (miles de euros)	Empresas
<b>&lt; 1.000 y &gt;= 500</b>	MINAS DE ALMADEN Y ARRAYANES, S.A.
	AUTORIDAD PORTUARIA DE SANTANDER
	SERVICIOS Y ESTUDIOS PARA LA NAVEGACIÓN AÉREA Y LA SEGURIDAD AERONÁUTICA, S.A.
	SAINSEL SISTEMAS NAVALES, S.A.U.
	AGUAS DE LAS CUENCAS MEDITERRANEAS, S.A.
	S.A. DE ELECTRÓNICA SUBMARINA
	SOCIEDAD ESTATAL CORREOS Y TELEGRAFOS, S.A.
	EMPRESA NACIONAL DE INNOVACION, S.A.
	COMERCIAL DEL FERROCARRIL, S.A.
	CESCEBRASIL SEGUROS DE GARANTÍAS E CRÉDITO, S.A.
	MOLYPHARMA, S.A.
	EMPRESA PARA LA GESTION DE RESIDUOS INDUSTRIALES, S.A.
	REDALSA, S.A.
	SAES CAPITAL, S.A.
	INFOINVEST, S.A.
	INFORMA D&B (SERVIÇOS DE GESTÃO DE EMPRESAS), SOCIEDADE UNIPessoal, LDA
	OLYMPIC MOLL, S.A.
	AUTORIDAD PORTUARIA DE CEUTA
	ENWESA OPERACIONES, S.A.
	CENTRO INTERMODAL DE LOGISTICA, S.A.
	CESCE MEXICO, S.A. DE C.V.
	S. E. P. E.S. ENTIDAD PUBLICA EMPRESARIAL DE SUELO
	SOCIEDAD ANONIMA ESTATAL DE CAUCION AGRARIA
	SOCIEDAD ESTATAL PARA LA GESTIÓN DE LA INNOVACIÓN Y LAS TECNOLOGÍAS TURÍSTICAS, S.A.
	COLONIZACION Y TRANSFORMACION AGRARIA, S.A.
	ENAJENACION DE MATERIALES FERROVIARIOS, S.A.
	FIDALIA, S.A.
	MERCADOS CENTRALES DE ABASTECIMIENTO DE LAS PALMAS, S.A.
	AUTORIDAD PORTUARIA DE MELILLA

Resultados (miles de euros)	Empresas
<b>&lt; 500 y &gt;= 100</b>	ABRA INDUSTRIAL, S.A.
	PARQUE EMPRESARIAL PRINCIPADO DE ASTURIAS, S.L.
	REMOLCADORES DEL NOROESTE, S.A.
	EXPRESS TRUCK, S.A.
	RADIO NACIONAL DE ESPAÑA, S.A. (en liquidación)
	INMOBILIARIA DE PROMOCIONES Y ARRIENDOS, S.A.
	AXIS PARTICIPACIONES EMPRESARIALES, SGEGR, S.A.
	APARCAMIENTOS SUBTERRANEOS DE VIGO, S.L.
	INFORMA DEL PERÚ, INFORMACIÓN ECONÓMICA, S.A.
	LA MUNDIAL, C.A. VENEZOLANA DE SEGUROS DE CRÉDITO Y GARANTÍAS, S.A.
	AGUAS DE LAS CUENCAS DEL NORTE, S.A.
	CENTRO DE REFERENCIA INVESTIGACIÓN, DESARROLLO E INNOVACIÓN ATM AGRUPACIÓN DE INTERESES ECONÓMICOS
	RUMASA, S.A.
	SOCIEDAD ESTATAL PARA LA PROMOCIÓN Y ATRACCIÓN DE INVERSIONES EXTERIORES, S.A.
	ENUSA-ENWESA AIE
	SOCIEDAD ASTURIANA DE DIVERSIFICACIÓN MINERA, S.A.
	MERCADOS CENTRALES DE ABASTECIMIENTO DE MALAGA, S.A.
	CORREOS TELECOM, S.A.
	EMPRESA NACIONAL DE RESIDUOS RADIATIVOS, S.A.
	<b>&lt; 100 y &gt;= 50</b>
PECOVA, S.A.	
CESCEBRASIL, SEGUROS DE CRÉDITO, S.A.	
MERCADOS CENTRALES DE ABASTECIMIENTO DE ASTURIAS, S.A.	
SOCIEDAD ESTATAL ESPAÑOLA P4R, S.A.	
COMPAÑIA DE LOS FERROCARRILES DE MADRID A ZARAGOZA Y ALICANTE, S.A. (EN LIQUIDACION)	
MUSEO NACIONAL DEL PRADO DIFUSIÓN, S.A.	
SEPIDES GESTION S.G.E.C.R., S.A.	

Resultados (miles de euros)	Empresas
<b>&lt; 50 y &gt; 0</b>	<p>SOCIEDAD PARA EL DESARROLLO INDUSTRIAL DE ANDALUCIA, S.A.</p> <p>CESCE CHILE ASEGURADORA, S.A.</p> <p>PUERTO SECO VENTASTUR, S.A.</p> <p>DBK,S.A.</p> <p>ETSA DOI SRL</p> <p>PARQUE COMERCIAL LAS SALINAS, S.A.</p> <p>APARCAMIENTO ZONA FRANCA S.L.</p> <p>SOCIEDAD DE GESTIÓN DEL PROYECTO ALETAS, S.A.</p> <p>EFE NEWS SERVICES, INC.</p> <p>ENUSEGUR, S.A.</p> <p>DISEÑO Y TECNOLOGÍA MICROELECTRÓNICA, AIE</p> <p>CIREX, S.A.</p> <p>GESTIONES URBANISTICAS DE LA RIOJA, S.A.</p> <p>GERENCIA DEL SECTOR DE LA CONSTRUCCIÓN NAVAL</p> <p>CORREO HÍBRIDO, S.A.</p> <p>LOGIRAIL, S.A. (antes COIN ASESORES, S.A.)</p> <p>PROGRAMAS Y EXPLOTACIONES DE RADIODIFUSION, S.A.</p> <p>MERCADOS CENTRALES DE ABASTECIMIENTO DE BADAJOZ, S.A.</p> <p>ASTURIANA DE SERVICIOS PORTUARIOS,S.L.U.</p>
<b>0</b>	<p>COMPAÑIA ESPAÑOLA DE REAFIANZAMIENTO, S.A.</p> <p>GERENCIA URBANISTICA PORT-2000</p> <p>SOCIEDAD ESPAÑOLA DE ESTUDIOS PARA LA COMUNICACION FIJA A TRAVES DEL ESTRECHO DE GIBRALTAR, S.A.</p> <p>SOCIEDAD ESTATAL DE ESTIBA Y DESESTIBA DEL PUERTO DE ALCUDIA, S.A.</p> <p>SOCIEDAD ESTATAL DE ESTIBA Y DESESTIBA DEL PUERTO DE ALMERIA, S.A.</p> <p>SOCIEDAD ESTATAL DE ESTIBA Y DESESTIBA DEL PUERTO DE AVILES, S.A.</p> <p>SOCIEDAD ESTATAL DE ESTIBA Y DESESTIBA DEL PUERTO DE CARTAGENA, S.A.</p> <p>SOCIEDAD ESTATAL DE ESTIBA Y DESESTIBA DEL PUERTO DE FERROL, S.A.</p> <p>SOCIEDAD ESTATAL DE ESTIBA Y DESESTIBA DEL PUERTO DE GANDIA, S.A.</p>

Resultados (miles de euros)	Empresas
<b>&lt; 0 y &gt;= -100</b>	SOCIEDAD ESTATAL DE ESTIBA Y DESESTIBA DEL PUERTO DE IBIZA, S.A.
	SOCIEDAD ESTATAL DE ESTIBA Y DESESTIBA DEL PUERTO DE LA CORUÑA, S.A.
	SOCIEDAD ESTATAL DE ESTIBA Y DESESTIBA DEL PUERTO DE MAHON, S.A.
	SOCIEDAD ESTATAL DE ESTIBA Y DESESTIBA DEL PUERTO DE MOTRIL, S.A.
	SOCIEDAD ESTATAL DE ESTIBA Y DESESTIBA DEL PUERTO DE PALMA DE MALLORCA, S.A.
	SOCIEDAD ESTATAL DE ESTIBA Y DESESTIBA DEL PUERTO DE PASAJES, S.A.
	SOCIEDAD ESTATAL DE ESTIBA Y DESESTIBA DEL PUERTO DE VIGO S.A.
	FONDO ENISA, FESPYME, SEPIDES PARA LA EXPANSION DE LA PYME, FCR, DE REGIMEN SIMPLIFICADO
	SOCIEDAD ESTATAL DE ESTIBA Y DESESTIBA DEL PUERTO DE LA LUZ Y LAS PALMAS, S.A.
	QUALITY FISH INDUSTRIAS PESQUERAS, S.A.
	VIPAR PARQUE EMPRESARIAL S.L.
	SOCIEDAD ESTATAL DE ESTIBA Y DESESTIBA DEL PUERTO DE CEUTA, S.A.
	FONDO EURO-ICO, FONDO DE CAPITAL RIESGO (EN LIQUIDACIÓN)
	COMPAÑIA DEL FERROCARRIL CENTRAL DE ARAGON, S.A. (EN LIQUIDACION)
	AUTORIDAD PORTUARIA DE PASAJES
	EFEAGRO, S.A.
	SERVICIOS DOCUMENTALES DE ANDALUCIA, S.L.
	CONSORCIO DE LA ZONA FRANCA DE GRAN CANARIA
	SDAD. ESTATAL PARA LA EJECUCION DE PROGRAMAS Y ACTUACIONES CONMEMORATIVAS DEL V CENTENARIO DEL DESCUBRIMIENTO DE AMERICA SA (EN LIQUIDACION)
	FESPYME, FONDO DE CAPITAL RIESGO (antes FONDICO, FCR)
	GRUPO CESCE SERVICIOS TECNOLÓGICOS AIE
	QUALITY SERVICE GESTIÓN DE SERVICIOS INTEGRALES, S.A.U.
	QUALITY FOOD INDUSTRIA ALIMENTARIA, S.A.U.
	SUELO INDUSTRIAL DE GALICIA, S.A.
	SUELO EMPRESARIAL DEL ATLÁNTICO, S.L.
	SEPES URBANA EN LIQUIDACIÓN, S.A.
	INMOBILIARIA DE LA ZONA FRANCA DE CÁDIZ S.A.U.
	<b>&lt; -100 y &gt;= -1.000</b>

Resultados (miles de euros)	Empresas
<b>&lt; -10.000 y &gt;= -1.000</b>	CESCE FIANZAS MEXICO, S.A. DE C.V.
	CTI TECNOLOGÍA Y GESTIÓN, S.A.
	DESORCIÓN TÉRMICA, S.A.
	CONSORCIO INTERNACIONAL DE ASEGURADORAS DE CRÉDITO, S.A.
	LOGÍSTICA Y TRANSPORTE FERROVIARIO, S.A.
	CONSORCIO PARA LA CONSTRUCCIÓN DEL AUDITORIO DE MÚSICA DE MÁLAGA
	INFORMA COLOMBIA, S.A.
	BARCELONA HOLDING OLIMPICO, S.A.
	RED IBEROAMERICANA DE LOGÍSTICA Y COMERCIO, S.A.
	VALENCIA PLATAFORMA INTERMODAL Y LOGISTICA, S.A.
	FONDO DE LIQUIDACIÓN ASICA
	SOCIEDAD PARA EL DESARROLLO INDUSTRIAL DE EXTREMADURA, S.A.
	CORPORACIÓN ALIMENTARIA QUALITY, S.A.
	SADIM INVERSIONES, S.A.
	AUTORIDAD PORTUARIA DE MOTRIL
	AGRUMINSA, S.A.
	LA ALMORAIMA, S.A.
	COMPAÑÍA ARGENTINA DE SEGUROS DE CRÉDITO A LA EXPORTACIÓN, S.A.
	INECO DO BRASIL ENGENHARIA E ECONOMÍA DO TRANSPORTE, S.L.
	CANAL DE NAVARRA S.A.
	HULLERAS DEL NORTE S.A.
	SOCIEDAD GENERAL DE LAS BAHÍAS DE CÁDIZ Y ALGECIRAS, S.A.
	AUTORIDAD PORTUARIA DE ALICANTE
	EQUIPOS TERMOMETÁLICOS, S.A.
	INFRAESTRUCTURAS Y EQUIPAMIENTOS HISPALENSES, S.A.
	AUTORIDAD PORTUARIA DE VILLAGARCIA DE AROSA
	DEFEX, S.A.
	AGUAS DE LA CUENCA DEL EBRO, S.A.
	EXPASA AGRICULTURA Y GANADERÍA, S.A.

Resultados (miles de euros)	Empresas
	VIGO ACTIVO SOCIEDAD DE CAPITAL RIESGO DE RÉGIMEN SIMPLIFICADO, S.A. AGENCIA EFE, S.A. HIPÓDROMO DE LA ZARZUELA, S.A. EUROPEAN BULK HANDLING INSTALLATION, S.A. COMPAÑIA ESPAÑOLA DE TABACO EN RAMA, S.A. SEPI DESARROLLO EMPRESARIAL, S.A. INSTITUTO NACIONAL DE TECNOLOGÍAS DE LA COMUNICACIÓN, S.A. CHRONOEXPRES, S.A. TECONMA, S.A. SOCIEDAD PÚBLICA DE ALQUILER, S.A.
<b>&lt; -25.000 y &gt;= -10.000</b>	AUTORIDAD PORTUARIA DE LAS PALMAS SOCIEDAD ESTATAL DE INFRAESTRUCTURAS AGRARIAS, S.A. INSTITUTO PARA LA DIVERSIFICACION Y AHORRO DE LA ENERGIA PARADORES DE TURISMO DE ESPAÑA, S.A.
<b>&lt; -100.000 y &gt;= -25.000</b>	RENFE-OPERADORA CONSORCIO VALENCIA 2007 CENTRO PARA EL DESARROLLO TECNOLOGICO INDUSTRIAL ENTIDAD PÚBLICA EMPRESARIAL RED.ES NAVANTIA, S.A. CORPORACIÓN DE RADIO Y TELEVISIÓN ESPAÑOLA, S.A. SOCIEDAD ESTATAL DE PARTICIPACIONES INDUSTRIALES IZAR CONSTRUCCIONES NAVALES, S.A. (EN LIQUIDACIÓN) SOCIEDAD ESTATAL DE ACCIÓN CULTURAL, S.A.
<b>&lt; -200.000 y &gt;= -100.000</b>	ENTE PÚBLICO DE RADIOTELEVISIÓN ESPAÑOLA (en liquidación) FERROCARRILES DE VIA ESTRECHA AEROPUERTOS ESPAÑOLES Y NAVEGACION AEREA

## II.4.1. Entidades según el signo del resultado

Forma jurídica	Entidades con beneficios		Entidades con pérdidas		Total	
	Número de entidades	%	Número de entidades	%	Número de entidades	%
<b>Sociedades mercantiles y asimiladas.....</b>	<b>110</b>	<b>76,92</b>	<b>56</b>	<b>39,16</b>	<b>166</b>	<b>75,80</b>
Ministerio de Economía y Hacienda.....	72	50,35	44	30,77	116	52,97
Ministerio de Fomento.....	30	20,98	10	6,99	40	18,26
Ministerio de Industria, Turismo y Comercio.....	3	2,10	1	0,70	4	1,83
Ministerio de Ciencia e Innovación.....	2	1,40	-	-	2	0,91
Ministerio de Defensa.....	2	1,40	-	-	2	0,91
Ministerio de Cultura.....	1	0,70	-	-	1	0,46
Ministerio de Medio Ambiente y Medio Rural y Marino.....	-	-	1	0,70	1	0,46
<b>Entidades públicas empresariales.....</b>	<b>8</b>	<b>5,59</b>	<b>6</b>	<b>4,20</b>	<b>14</b>	<b>6,39</b>
Ministerio de Economía y Hacienda.....	4	2,80	-	-	4	1,83
Ministerio de Fomento.....	3	2,10	3	2,10	6	2,74
Ministerio de Industria, Turismo y Comercio.....	1	0,70	2	1,40	3	1,37
Ministerio de Ciencia e Innovación.....	-	-	1	0,70	1	0,46
<b>Otras entidades de derecho público.....</b>	<b>25</b>	<b>17,48</b>	<b>8</b>	<b>5,59</b>	<b>33</b>	<b>15,07</b>
Ministerio de Economía y Hacienda.....	2	1,40	3	2,10	5	2,28
Ministerio de Fomento.....	23	16,08	5	3,50	28	12,79
<b>Fondos carentes de personalidad jurídica.....</b>	<b>-</b>	<b>-</b>	<b>4</b>	<b>2,80</b>	<b>4</b>	<b>1,83</b>
Ministerio de Economía y Hacienda.....	-	-	4	2,80	4	1,83
<b>Consorcios.....</b>	<b>-</b>	<b>-</b>	<b>2</b>	<b>1,40</b>	<b>2</b>	<b>0,91</b>
Ministerio de Economía y Hacienda.....	-	-	1	0,70	1	0,46
Ministerio de Cultura.....	-	-	1	0,70	1	0,46
<b>Total.....</b>	<b>143</b>	<b>100,00</b>	<b>76</b>	<b>100,00</b>	<b>219</b>	<b>100,00</b>

## II.4.2. Desagregación del resultado

Resultado	Entidades tratadas		Resultado	
	Número	Porcentaje	Miles de euros	Porcentaje
Beneficios.....	127	57,99	3.846.762	129,32
Resultado cero.....	16	7,31	-	-
Pérdidas.....	76	34,70	-872.272	-29,32
<b>Total.....</b>	<b>219</b>	<b>100,00</b>	<b>2.974.490</b>	<b>100,00</b>



### II.4.3. Concentración del resultado

<b>Beneficios</b>	Número de empresas	Porcentaje	Miles de euros	Porcentaje
>200.000 m.e. ....	2	1,40	2.848.875	74,06
200.000-50.000 m.e. ....	5	3,50	479.713	12,47
50.000-25.000 m.e. ....	4	2,80	133.701	3,48
25.000-10.000 m.e. ....	11	7,69	190.014	4,94
10.000-5.000 m.e. ....	13	9,09	90.728	2,36
5.000-1.000 m.e. ....	37	25,87	89.429	2,32
1.000-500 m.e. ....	11	7,69	8.092	0,21
500-100 m.e. ....	23	16,08	5.485	0,14
100-50 m.e. ....	6	4,20	481	0,01
< 50 m.e. ....	31	21,68	244	0,01
<b>Total empresas con beneficios.....</b>	<b>143</b>	<b>100,00</b>	<b>3.846.762</b>	<b>100,00</b>
<b>Pérdidas</b>	Número de empresas	Porcentaje	Miles de euros	Porcentaje
200.000-50.000 m.e. ....	5	6,58	489.135	56,08
50.000-25.000 m.e. ....	6	7,89	234.473	26,88
25.000-10.000 m.e. ....	5	6,58	75.772	8,69
10.000-1.000 m.e. ....	17	22,37	64.633	7,41
1.000-500 m.e. ....	4	5,26	2.834	0,32
500-100 m.e. ....	19	25,00	4.723	0,54
< 100 m.e. ....	20	26,32	702	0,08
<b>Total empresas con pérdidas.....</b>	<b>76</b>	<b>100,00</b>	<b>872.272</b>	<b>100,00</b>

## **5. Evolución de las principales magnitudes. Serie 2001-2010**

**II.5.1. Activo 2001-2010**

miles de euros

<b>Años</b>	<b>Entidades no financieras e intermediación financiera</b>	<b>Entidades de crédito</b>	<b>Entidades de seguro</b>	<b>Total Empresas estatales</b>
<b>2.010</b>	134.376.494	77.860.020	9.504.957	221.741.471
<b>2.009</b>	128.900.983	60.359.507	9.403.861	198.664.351
<b>2.008</b>	115.509.266	52.969.512	8.791.999	177.270.777
<b>2.007</b>	112.663.575	39.881.616	7.795.028	160.340.219
<b>2.006</b>	98.911.081	32.292.098	7.476.882	138.680.061
<b>2.005</b>	84.080.200	25.973.806	6.353.616	116.407.622
<b>2.004</b>	74.017.490	24.550.652	5.676.286	104.244.428
<b>2.003</b>	72.360.793	27.451.263	5.102.922	104.914.978
<b>2.002</b>	69.168.318	25.829.844	7.327.325	102.325.487
<b>2.001</b>	63.930.713	26.857.189	6.503.102	97.291.004

Nota: Los datos recogen la información disponible de las entidades que conforma el sector público empresarial estatal en cada uno de los ejercicios.

## II.5.1. Activo 2001-2010

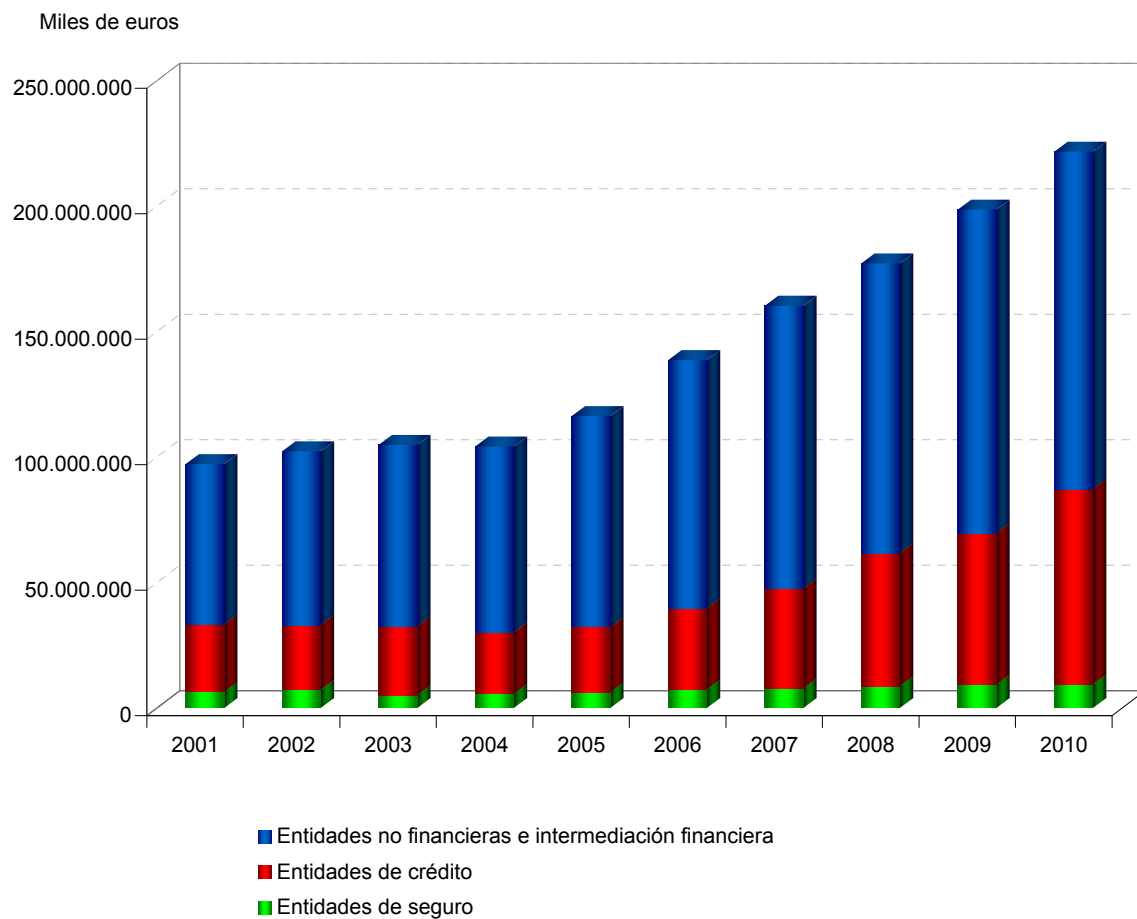

## II.5.2. Fondos propios 2001-2010

miles de euros

Años	Entidades no financieras e intermediación financiera	Entidades de crédito	Entidades de seguro	Total empresas estatales
2.010	58.267.082	3.090.471	7.108.790 <sup>(1)</sup>	68.466.343
2.009	56.354.044	2.910.504	6.757.946 <sup>(1)</sup>	66.022.494
2.008	48.662.716	2.736.376	6.333.138 <sup>(1)</sup>	57.732.230
2.007	42.545.359	2.224.719	380.862	45.150.940
2.006	33.827.379	1.455.217	373.866	35.656.462
2.005	28.128.664	1.350.070	346.031	29.824.765
2.004	25.044.783	1.322.553	344.220	26.711.556
2.003	27.642.473	1.206.675	352.578	29.201.726
2.002	26.229.819	1.408.169	602.891	28.240.879
2.001	26.242.498	1.301.583	579.354	28.123.435

Nota: Los datos recogen la información disponible de las entidades que conforma el sector público empresarial estatal en cada uno de los ejercicios.

(1) De acuerdo con los criterios del Nuevo Plan de Contabilidad de las Entidades Aseguradoras, la Provisión de Estabilización deja de tener la consideración de una Provisión Técnica y se reclasifica como una Reserva Obligatoria de carácter indisponible dentro del Patrimonio Neto, bajo la denominación de Reserva de Estabilización.

## II.5.2. Fondos propios 2001-2010

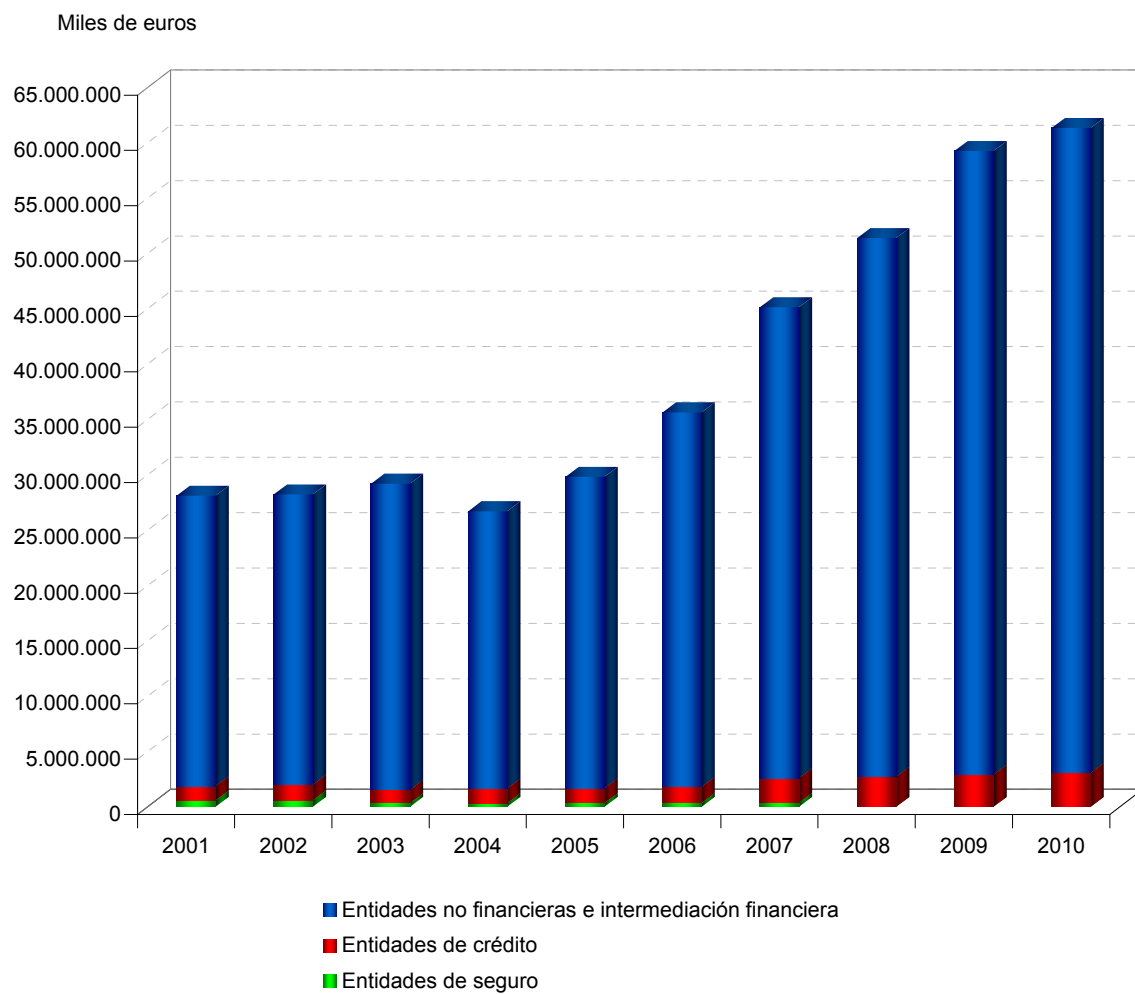

### II.5.3. Cifra de negocios 2001-2010

miles de euros

<b>Años</b>	<b>Entidades no financieras e intermediación financiera</b>	<b>Entidades de crédito</b>	<b>Entidades de seguro</b>	<b>Total empresas estatales</b>
<b>2010</b>	25.982.744	1.419.519	1.138.138	28.540.401
<b>2.009</b>	27.065.667	1.436.880	1.191.332	29.693.879
<b>2.008</b>	27.296.160	2.170.785	1.122.394	30.589.339
<b>2.007</b>	26.427.791	1.647.438	1.069.392	29.144.621
<b>2.006</b>	25.249.677	1.068.234	1.010.763	27.328.674
<b>2.005</b>	23.563.775	670.159	931.503	25.165.437
<b>2.004</b>	21.779.340	623.046	886.998	23.289.383
<b>2.003</b>	12.809.225	707.283	808.823	14.325.331
<b>2.002</b>	12.570.302	877.029	1.137.449	14.584.781
<b>2.001</b>	11.421.699	1.054.800	1.093.373	13.569.871

Nota: Los datos recogen la información disponible de las entidades que conforma el sector público empresarial estatal en cada uno de los ejercicios.

### II.5.3. Cifra de negocios 2001-2010

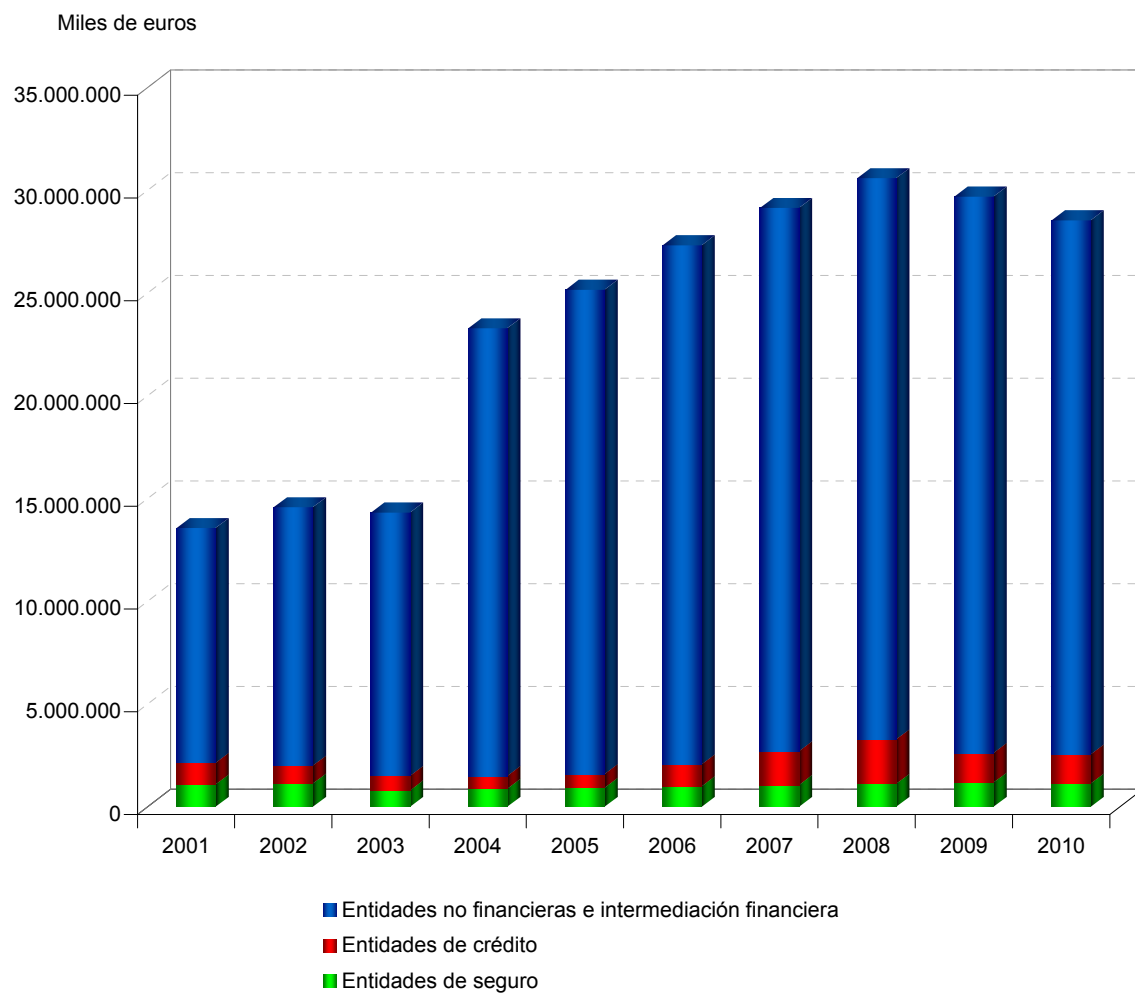



## II.5.4. Resultado del ejercicio 2001-2010

miles de euros

<b>Años</b>	<b>Entidades no financieras e intermediación financiera</b>	<b>Entidades de crédito</b>	<b>Entidades de seguro</b>	<b>Total empresas estatales</b>
<b>2.010</b>	2.600.480	31.248	342.762	2.974.490
<b>2.009</b>	2.074.328	23.496	457.398	2.555.222
<b>2.008</b>	2.187.871	88.723	-50.371	2.226.223
<b>2.007</b>	3.638.041	82.346	4.254	3.724.641
<b>2.006</b>	1.073.676	106.786	14.405	1.194.867
<b>2.005</b>	1.480.638	50.466	8.408	1.539.512
<b>2.004</b>	-1.367.983	55.149	5.637	-1.307.197
<b>2.003</b>	842.750	99.797	11.932	954.480
<b>2.002</b>	-1.865.914	301.291	35.678	-1.528.945
<b>2001</b>	-3.557.199	128.809	33.979	-3.394.411

Nota: Los datos recogen la información disponible de las entidades que conforma el sector público empresarial estatal en cada uno de los ejercicios.

## II.5.4. Resultado del ejercicio

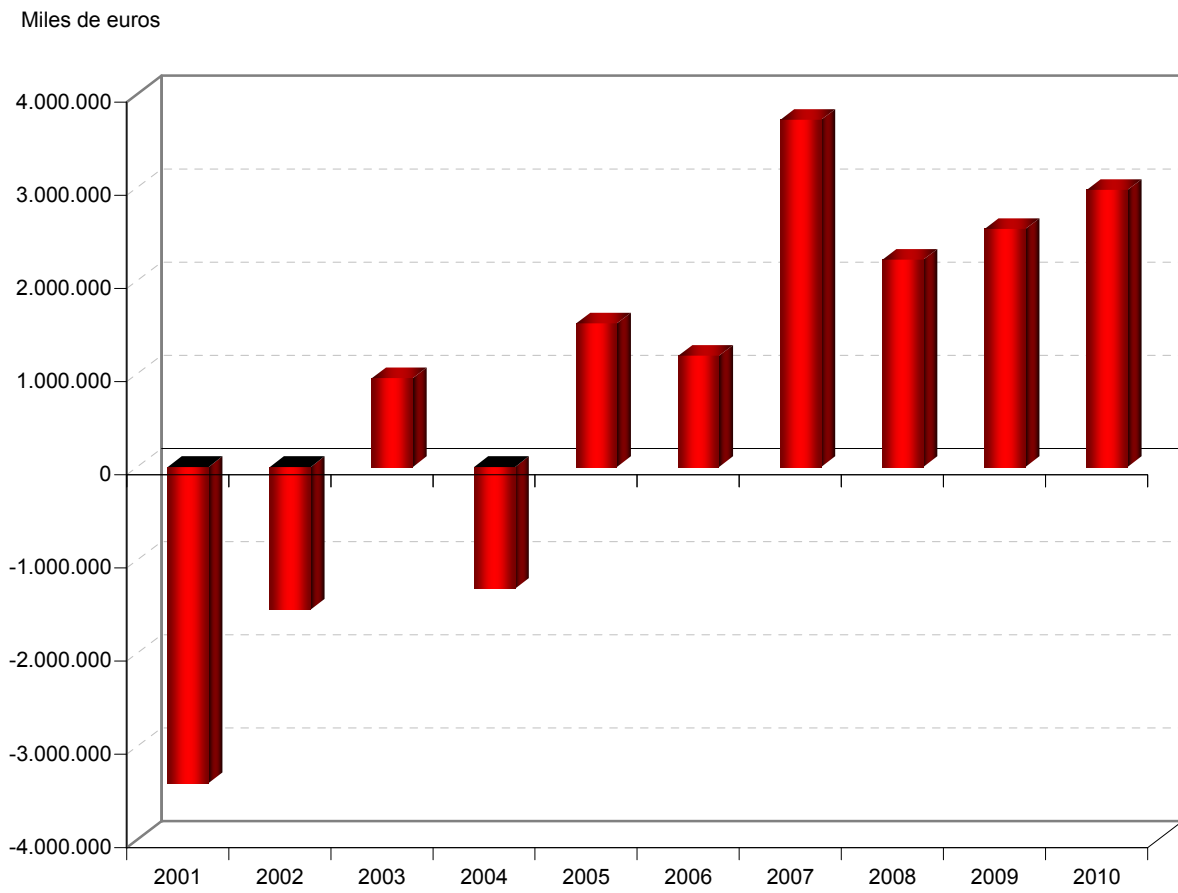

## II.5.5. Recursos humanos 2001-2010

plantilla media

<b>Años</b>	<b>Entidades no financieras e intermediación financiera</b>	<b>Entidades de crédito</b>	<b>Entidades de seguro</b>	<b>Total empresas estatales</b>
<b>2.010</b>	168.339	317	1.051	169.707
<b>2.009</b>	174.583	307	1.086	175.976
<b>2.008</b>	175.445	296	1.097	176.838
<b>2.007</b>	176.587	278	1.021	177.886
<b>2.006</b>	174.822	294	943	176.059
<b>2.005</b>	172.061	289	944	173.294
<b>2.004</b>	173.042	290	945	174.277
<b>2.003</b>	173.311	288	923	174.522
<b>2.002</b>	175.162	277	1.071	176.510
<b>2.001</b>	178.525	272	983	179.780

Nota: Los datos recogen la información disponible de las entidades que conforma el sector público empresarial estatal en cada uno de los ejercicios.

## II.5.5. Recursos humanos

Plantilla media

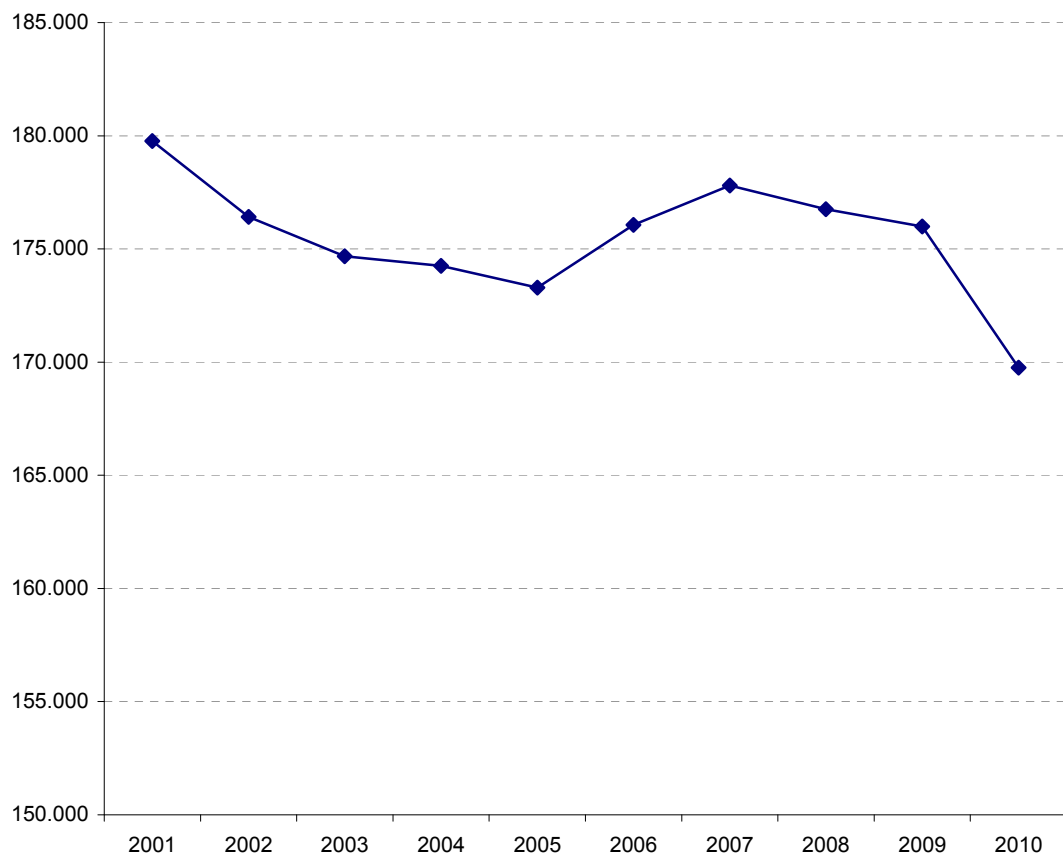

### III. INFORMACIÓN A NIVEL AGREGADO

El **tercer capítulo** contiene el grueso de la información económico-financiera, donde se analiza, en primer lugar de forma global, todas las entidades pertenecientes al Sector Público Empresarial según el artículo 3.2., de la Ley General Presupuestaria, es decir aquellas que, perteneciendo al Sector Público Estatal, forman sus cuentas de acuerdo con los principios y normas de contabilidad privada. Teniendo en cuenta que las entidades que forman este colectivo, no aplican el mismo plan contable, el análisis se refiere exclusivamente a una serie de magnitudes que permite un estudio conjunto: activo, pasivo, patrimonio neto, resultado del ejercicio y personal. El estudio pretende facilitar el conocimiento de la actividad económica de las empresas públicas estatales partiendo de diferentes agrupaciones, que veremos seguidamente.

Desde el **punto de vista económico**, se agregan las entidades, según la estructura de la Clasificación Nacional de Actividades Económicas 2009 (CNAE-2009), aprobada por el Real Decreto 475/2007, de 13 de abril, analizándose en nuestro estudio, de forma independiente las agrupaciones de secciones de actividad siguientes:

Sección A y B: Agricultura e Industrias extractivas

Sección C: Industria manufacturera

Sección E: Suministro de agua, actividades de saneamiento, gestión de residuos y descontaminación

Sección F y L: Construcción y Actividades inmobiliarias

Sección G e I: Comercio al por mayor y al por menor y Hostelería

Sección H: Transporte y almacenamiento

Sección J: Información y comunicaciones

Sección K: Actividades financieras

Sección M y N: Actividades profesionales, científicas y técnicas y Actividades administrativas y servicios auxiliares

Sección O y P: Administración pública y defensa y Educación

Sección R: Actividades artísticas, recreativas y de entretenimiento

Sin actividad económica

Otro tipo de agregación que se considera relevante, se realiza desde el punto de vista de la **forma jurídica** que adoptan las empresas estatales: Sociedades mercantiles y asimiladas, Entidades públicas empresariales, Otras entidades de derecho público, Fondos carentes de personalidad jurídica, Consorcios del sector público estatal.

Por ultimo, el análisis se efectúa atendiendo a la **dependencia ministerial** , distinguiendo entre: Ministerio de Economía y Hacienda, Ministerio de Fomento, Ministerio de Ciencia e Innovación, Ministerio de Industria, Turismo y Comercio, Ministerio de Defensa, Ministerio de Cultura, y Ministerio de Medio Ambiente y Medio Rural y Marino.

El **cuadro III.1.1** , distribuye las entidades tratadas por secciones y dependencia ministerial, mientras que el **cuadro III.1.2**, refleja la distribución según el signo de los resultados y la forma jurídica.

Continúa el análisis económico-financiero con una serie de magnitudes significativas (activo, pasivo, patrimonio neto, resultados y personal) distribuidas atendiendo a las clasificaciones mencionadas: económica, forma jurídica y ministerio al que pertenecen, recogidas en los **cuadros III.1.3 a III.1.17** y **gráficos III.1.1 a III.1.15**.

Conviene poner de manifiesto en el estudio de esta primera parte, como las secciones (**cuadro III.1.3**, **cuadro III.1.6**, **cuadro III.1. 9**, **cuadro III.1.12**, y **cuadro III.1.15**), en las que el sector estatal mantiene un mayor grado de participación, desde el punto de vista de las principales magnitudes, son las relativas a Actividades financieras y de

seguros que, con 30 entidades tratadas, absorben casi el 42,46 por 100 del activo total y el 57,37 por 100 del pasivo, mientras que si analizamos el patrimonio neto o la plantilla media, sus porcentajes se reducen a un 16,45 por 100 o a un 1,08 por 100 respectivamente. También resulta muy relevante, la incidencia de la sección de Transporte y almacenamiento, con una importante presencia de entidades estatales, un total de 66, en su mayoría dentro del Ministerio de Fomento. Estas entidades representan el 35,75 por 100 del activo, el 27,63 por 100 del pasivo, el 49,92 por 100 del patrimonio neto y el 67,33 por ciento del personal.

Si tomamos como magnitud de referencia el resultado del ejercicio, es la sección de Actividades artísticas, recreativas y de entretenimiento, compuesta tan solo por cuatro entidades públicas estatales, la que absorbe el 84,37 por 100 del resultado del ejercicio a pesar de haber visto reducido los beneficios, con respecto al ejercicio anterior, en un 15,13 por 100. Continuando con esta variable, conviene destacar el cambio de signo de los resultados en la sección de Suministro de agua, actividades de saneamiento, gestión de residuos y descontaminación, que pasa de unas pérdidas de 9.166 miles de euros en 2009 a unos beneficios de 5.537 miles de euros en 2010, como consecuencia del mayor volumen de actividad en las sociedades estatales de aguas. En el mismo sentido, la sección de Transporte y almacenamiento, ha visto como la práctica totalidad de sus entidades han mejorado sus resultados en el ejercicio.

Si analizamos los datos según la forma jurídica (**cuadro III.1.4, cuadro III.1.7, cuadro III.1.10, cuadro III.1.13, y cuadro III.1.16**), destacan las entidades públicas empresariales que, pese a tratarse de un colectivo de tan solo 14 entidades, representan el 6,39 por 100 de las empresas tratadas, y son las que tienen un peso más elevado en todas las magnitudes objeto del estudio. Se trata, en su mayoría, de entidades de gran tamaño, destinadas a actividades de ejecución o prestación de servicios y producción de bienes de interés general. Las segundas en importancia son las sociedades mercantiles, que representan más del 75 por 100 de las entidades tratadas, normalmente de tamaño pequeño y mediano, cuya magnitud más representativa, la plantilla media, absorbe el 68,66 por 100 de los empleados del Sector Público Estatal de carácter empresarial.

En relación al ministerio de dependencia (**cuadro III.1.5, cuadro III.1.8, cuadro III.1.11, cuadro III.1.14, y cuadro III.1.17**), Economía y Hacienda y Fomento,

presentan las cifras más elevadas en todas las magnitudes, siendo su representatividad conjunta superior al 90 por 100.

El Ministerio de Economía y Hacienda muestra una enorme diversidad, con una importante presencia de entidades en todas las secciones del CNAE y en todas las formas jurídicas. Sus empresas se pueden dividir en tres grandes bloques: por un lado, las dependientes de la Sociedad Estatal de Participaciones Industriales y las participadas directa e indirectamente por la Dirección General del Patrimonio del Estado, constituyendo ambos, los pilares básicos del reparto de la titularidad de las empresas que componen el Sector Público estatal. El tercer grupo, de carácter residual, está formado por entidades públicas empresariales y otros entes públicos dependientes de este ministerio.

El Ministerio de Fomento presenta un mayor grado de homogeneidad, tanto en lo que se refiere a la actividad de sus entidades, que están clasificadas en un porcentaje superior al 90 por en las secciones de Transporte y almacenamiento y de Construcción y actividades inmobiliarias, como en relación a sus forma jurídica, principalmente otras entidades de derecho público y sociedades mercantiles. Las entidades públicas empresariales de este ministerio, aunque su representatividad no es grande en relación al número, si lo es respecto al resto de magnitudes, al tratarse de entidades enclavadas en sectores estratégicos y de elevado peso dentro del Sector Publico Empresarial como es el caso de Aena, Adif, Renfe-Operadora, Feve, Sepes y Sasemar.

La segunda parte de este capítulo tercero, analiza de forma individualizada, los tres tipos de entidades en función del Plan contable aplicado: **Entidades no financieras e intermediación financiera** (cuadros III.1.1.1. al III.1.1.8 ), **Entidades de crédito** (cuadros III.1.2.1 al III.1.2.18 ) y **Entidades de seguros** (cuadros III.1.3.1 al III.1.3.18). Para el estudio se elaboran una serie de cuadros y gráficos, a partir de las cuentas anuales y de la información económico-financiera anual, que presentan las entidades a través de la aplicación CICEP.red.

El bloque último y de mayor envergadura de este capítulo, se centra en el estudio de las **Entidades no financieras e intermediación financiera** , partiendo de los niveles de agregación citados anteriormente para el colectivo total: actividad económica (**apartado III.2.1**), forma jurídica (**apartado III.2.2**) y dependencia ministerial (**apartado III.2.3**). Para cada uno de estos niveles de agregación, se presenta las estructuras de capital



correspondiente, un listado con las empresas tratadas y no tratadas, además de una batería de cuadros, ratios y gráficos considerados significativos. Este epígrafe constituye el núcleo fundamental del estudio y pretende servir de marco de referencia para el conocimiento de los aspectos más destacados del Sector Público Empresarial estatal.

## **1. Análisis económico-financiero**

### III.1.1. Distribución de las entidades tratadas por secciones del CNAE y dependencia ministerial

Secciones	Dependencia Ministerial							
	Economía y Hacienda	Fomento	Industria, Turismo y Comercio	Defensa	Cultura	Ciencia e Innovación	Medio Ambiente y Medio Rural y Marino	Total
Agricultura, ganadería, silvicultura y pesca e Industrias extractivas.....	5	-	-	-	-	-	1	6
Industria manufacturera.....	8	1	-	-	-	-	-	9
Suministro de agua, actividades de saneamiento, gestión de residuos y descontaminación.....	7	-	-	-	-	1	-	8
Construcción y actividades inmobiliarias.....	21	10	-	-	1	-	-	32
Comercio al por mayor y al por menor, Reparación de vehículos de motor y Hostelería.....	3	1	1	-	1	-	-	6
Transporte y almacenamiento.....	8	58	-	-	-	-	-	66
Información y comunicaciones.....	13	-	2	-	-	-	-	15
Actividades financieras y de seguros.....	29	-	1	-	-	-	-	30
Actividades profesionales, científicas y técnicas y act. administrativas y servicios auxiliares.....	12	3	-	2	-	1	-	18
Administración pública y defensa y Educación.....	4	1	3	-	-	1	-	9
Actividades artísticas, recreativas y de entretenimiento.....	4	-	-	-	-	-	-	4
Sin actividad económica.....	16	-	-	-	-	-	-	16
<b>Total.....</b>	<b>130</b>	<b>74</b>	<b>7</b>	<b>2</b>	<b>2</b>	<b>3</b>	<b>1</b>	<b>219</b>

### III.1.2. Entidades según el signo del resultado por forma jurídica

Forma jurídica	Entidades con beneficios		Entidades con pérdidas		Total	
	Número de entidades	Porcentaje	Número de entidades	Porcentaje	Número de entidades	Porcentaje
Sociedades mercantiles y asimiladas.....	110	76,92	56	73,68	166	75,80
Entidades públicas empresariales.....	8	5,59	6	7,89	14	6,39
Otras entidades de derecho público.....	25	17,48	8	10,53	33	15,07
Fondos carentes de personalidad jurídica.....	-	-	4	5,26	4	1,83
Consortios.....	-	-	2	2,63	2	0,91
<b>Total.....</b>	<b>143</b>	<b>100,00</b>	<b>76</b>	<b>100,00</b>	<b>219</b>	<b>100,00</b>

### III.1.3. Activo por secciones del CNAE

Secciones	2010		2009		Variación	
	Miles de euros	Porcentaje	Miles de euros	Porcentaje	Absoluta	Porcentual
Agricultura, ganadería, silvicultura y pesca e Industrias extractivas.....	2.689.305	1,21	2.732.934	1,41	-43.629	-1,60
Industria manufacturera.....	5.567.227	2,51	5.371.495	2,78	195.732	3,64
Suministro de agua, actividades de saneamiento, gestión de residuos y descontaminación.....	9.400.647	4,24	6.916.607	3,58	2.484.040	35,91
Construcción y Actividades inmobiliarias.....	15.615.228	7,04	14.490.227	7,49	1.125.001	7,76
Comercio al por mayor y al por menor, Reparación de vehículos de motor y Hostelería.....	507.831	0,23	530.318	0,27	-22.487	-4,24
Transporte y almacenamiento.....	79.269.016	35,75	73.444.086	37,97	5.824.930	7,93
Información y comunicaciones.....	2.429.537	1,10	2.005.006	1,04	424.531	21,17
Actividades financieras y de seguros.....	94.161.747	42,46	76.642.301	39,63	17.519.446	28,88
Actividades profesionales, científicas y técnicas y Actividades administrativas y servicios auxiliares.....	2.717.587	1,23	1.198.210	0,62	1.519.377	126,80
Administración pública y defensa y Educación.....	6.228.458	2,81	5.670.128	2,93	558.330	9,85
Actividades artísticas, recreativas y de entretenimiento.....	1.845.250	0,83	3.021.026	1,56	-1.175.776	-38,92
Sin actividad económica.....	1.309.638	0,59	1.389.189	0,72	-79.551	-5,73
<b>Total.....</b>	<b>221.741.471</b>	<b>100,00</b>	<b>193.411.527</b>	<b>100,00</b>	<b>28.329.944</b>	<b>14,65</b>

### III.1.1. Activo por secciones del CNAE

miles de euros

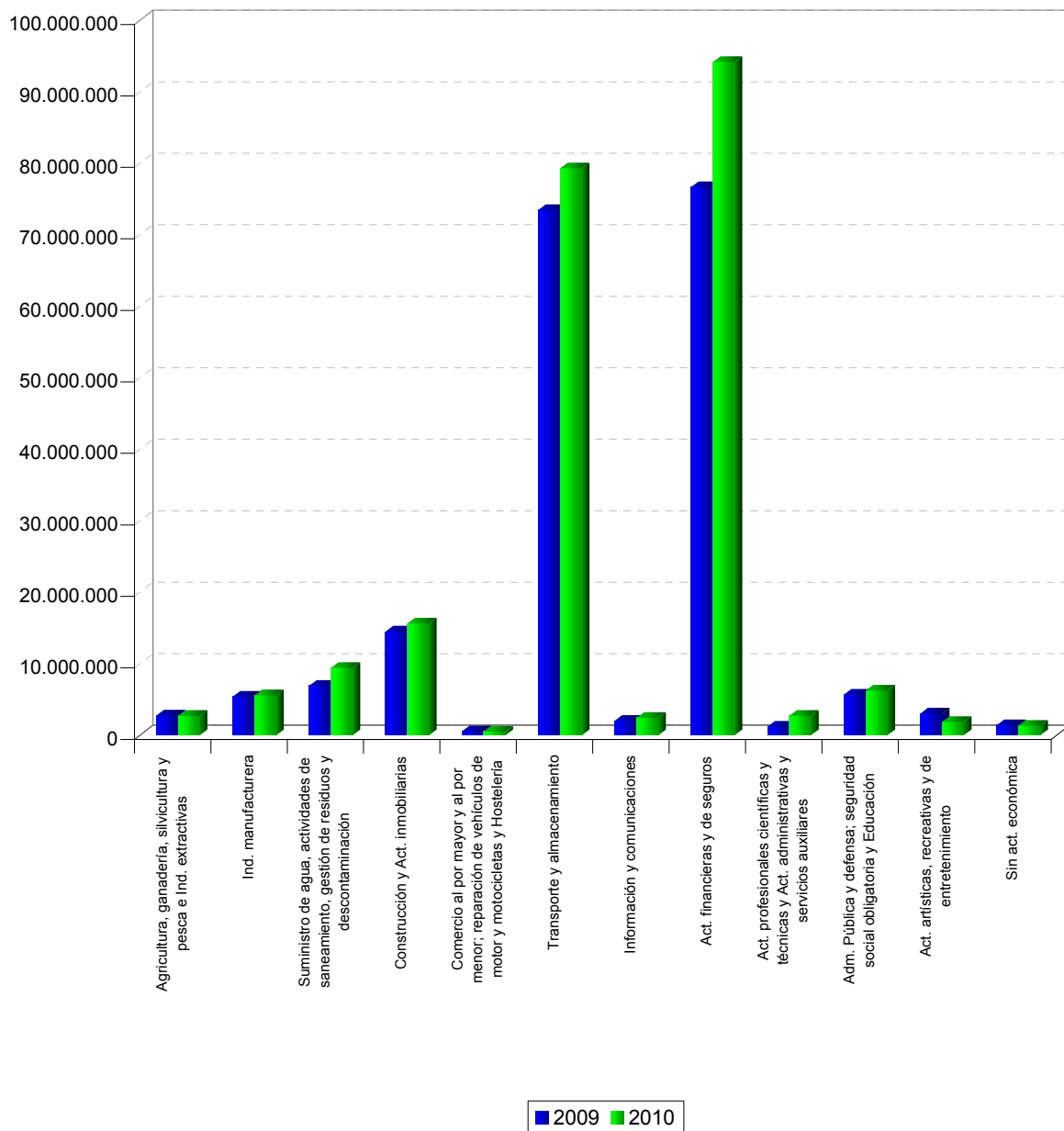

### III.1.4. Activo por forma jurídica

Forma jurídica	2010		2009		Variación	
	Miles de euros	Porcentaje	Miles de euros	Porcentaje	Absoluta	Porcentual
Sociedades mercantiles.....	42.036.986	18,96	36.609.254	18,93	5.427.732	14,83
Entidades públicas empresariales.....	158.628.839	71,53	136.692.423	70,68	21.936.416	16,05
Otras entidades de derecho público.....	20.622.296	9,30	19.692.595	10,18	929.701	4,72
Fondos carentes de personalidad jurídica.....	168.264	0,08	120.519	0,06	47.745	39,62
Consortios del sector público estatal.....	285.087	0,13	296.736	0,15	-11.649	-3,93
<b>Total.....</b>	<b>221.741.472</b>	<b>100,00</b>	<b>193.411.527</b>	<b>100,00</b>	<b>28.329.945</b>	<b>14,65</b>

### III.1.2. Activo por forma jurídica

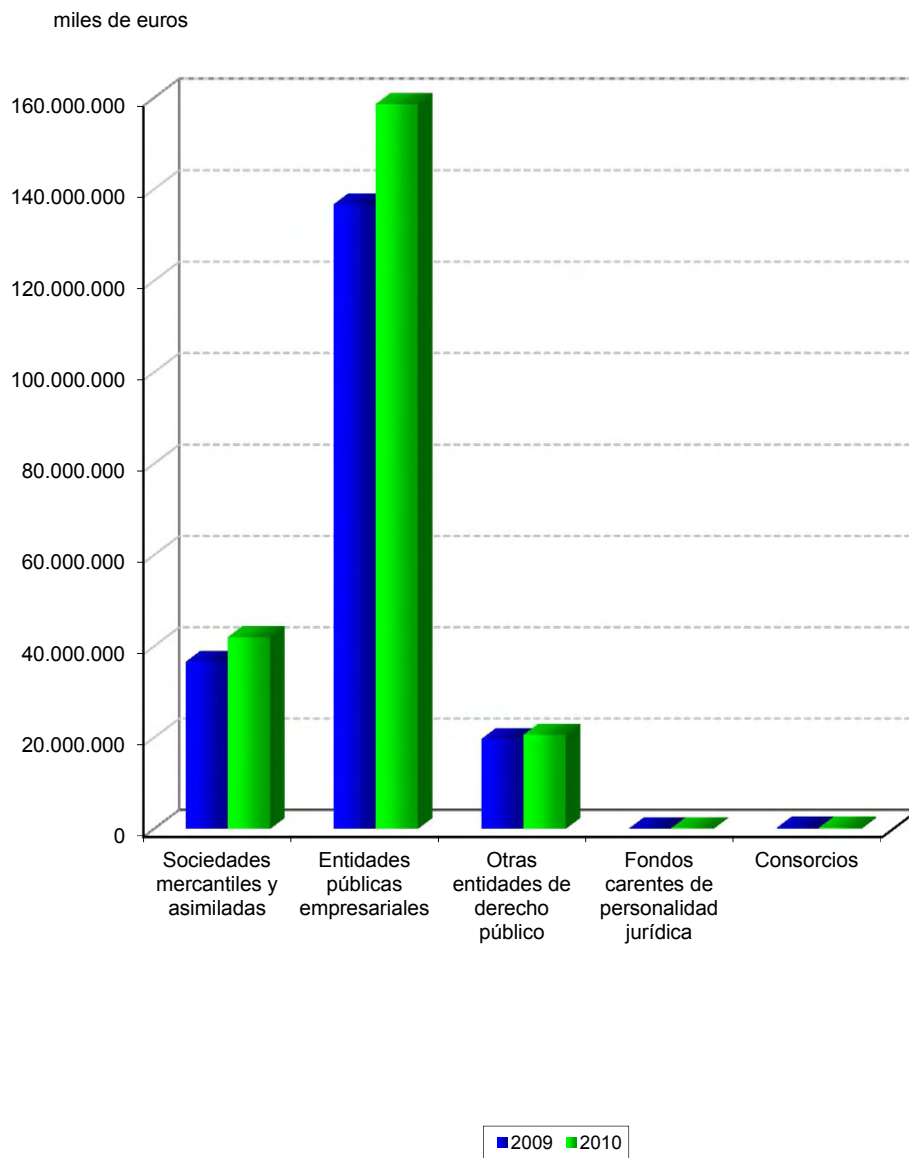



### III.1.5. Activo por dependencias ministeriales

Ministerios	2010		2009		Variación	
	Miles de euros	Porcentaje	Miles de euros	Porcentaje	Absoluta	Porcentual
Defensa.....	222.320	0,10	226.885	0,12	-4.565	-2,01
Economía y Hacienda.....	132.936.491	59,95	111.947.110	57,88	20.989.381	18,75
Industria, Turismo y Comercio.....	1.920.283	0,87	1.547.908	0,80	372.375	24,06
Cultura.....	26.212	0,01	23.835	0,01	2.377	9,97
Ciencia e Innovación.....	6.859.788	3,09	6.168.274	3,19	691.514	11,21
Medio Ambiente y Medio Rural y Marino.....	18.035	0,01	17.853	0,01	182	1,02
Fomento.....	79.758.342	35,97	73.479.662	37,99	6.278.680	8,54
<b>Total.....</b>	<b>221.741.471</b>	<b>100,00</b>	<b>193.411.527</b>	<b>100,00</b>	<b>28.329.944</b>	<b>14,65</b>

### III.1.3. Activo por dependencias ministeriales

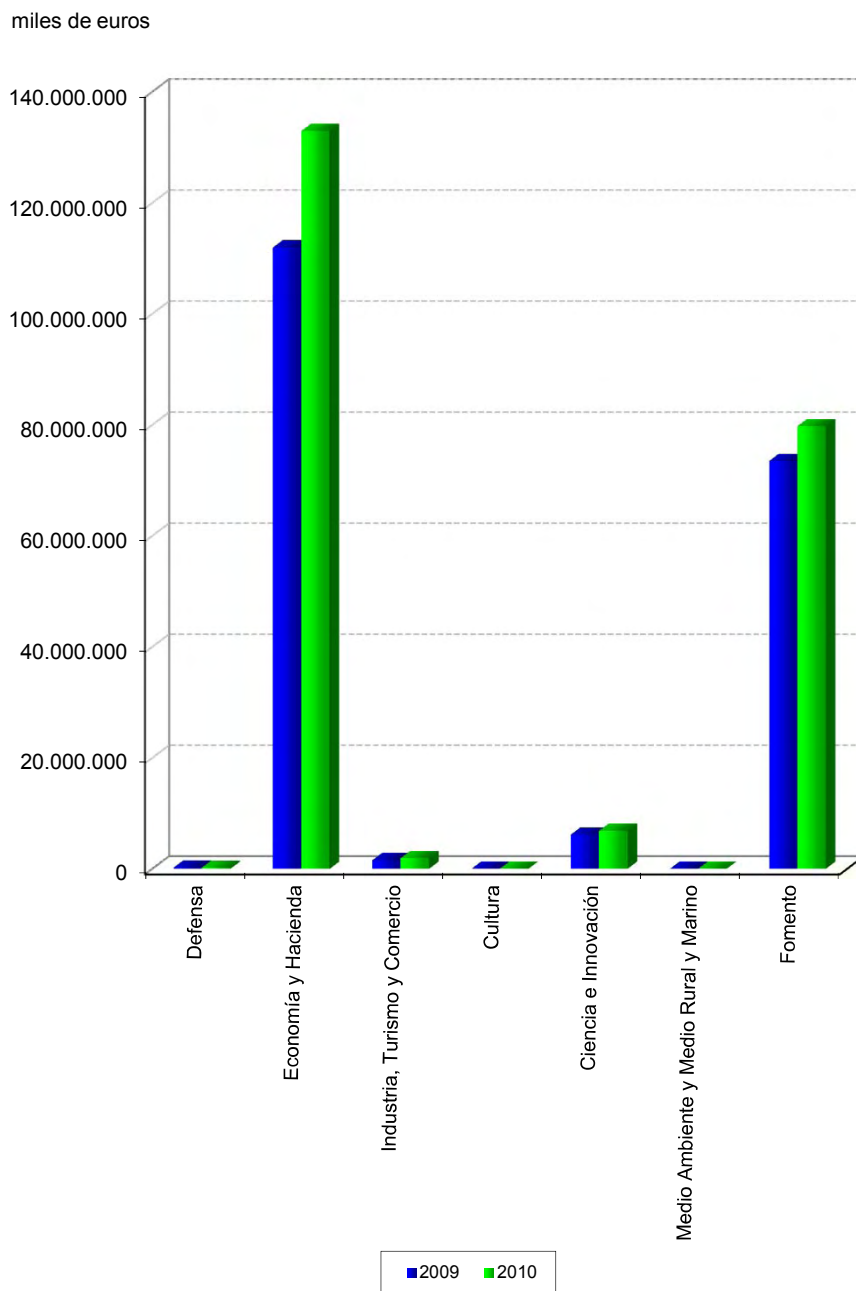

### III.1.6. Pasivo por secciones del CNAE

Secciones	2010		2009		Variación	
	Miles de euros	Porcentaje	Miles de euros	Porcentaje	Absoluta	Porcentual
Agricultura, ganadería, silvicultura y pesca e Industrias extractivas.....	2.191.284	1,55	2.234.585	1,87	-43.301	-1,94
Industria manufacturera.....	4.841.895	3,44	4.816.852	4,02	25.043	0,52
Suministro de agua, actividades de saneamiento, gestión de residuos y descontaminación.....	4.760.442	3,38	3.374.873	2,82	1.385.569	41,06
Construcción y Actividades inmobiliarias.....	3.129.718	2,22	2.640.145	2,21	489.573	18,54
Comercio al por mayor y al por menor, Reparación de vehículos de motor y Hostelería.....	213.724	0,15	213.162	0,18	562	0,26
Transporte y almacenamiento.....	38.944.411	27,63	34.314.396	28,67	4.630.015	13,49
Información y comunicaciones.....	704.813	0,50	346.076	0,29	358.737	103,66
Actividades financieras y de seguros.....	80.873.736	57,37	64.258.745	53,69	16.614.991	25,86
Actividades profesionales, científicas y técnicas y Actividades administrativas y servicios auxiliares.....	1.036.126	0,74	525.808	0,44	510.318	97,05
Administración pública y defensa y Educación.....	1.725.343	1,22	1.806.309	1,51	-80.966	-4,48
Actividades artísticas, recreativas y de entretenimiento.....	1.561.415	1,11	2.545.952	2,13	-984.537	-38,67
Sin actividad económica.....	972.789	0,69	2.597.239	2,17	-1.624.450	-66,55
<b>Total.....</b>	<b>140.955.696</b>	<b>100,00</b>	<b>119.674.142</b>	<b>100,00</b>	<b>21.281.554</b>	<b>17,78</b>

### III.1.4. Pasivo por secciones del CNAE

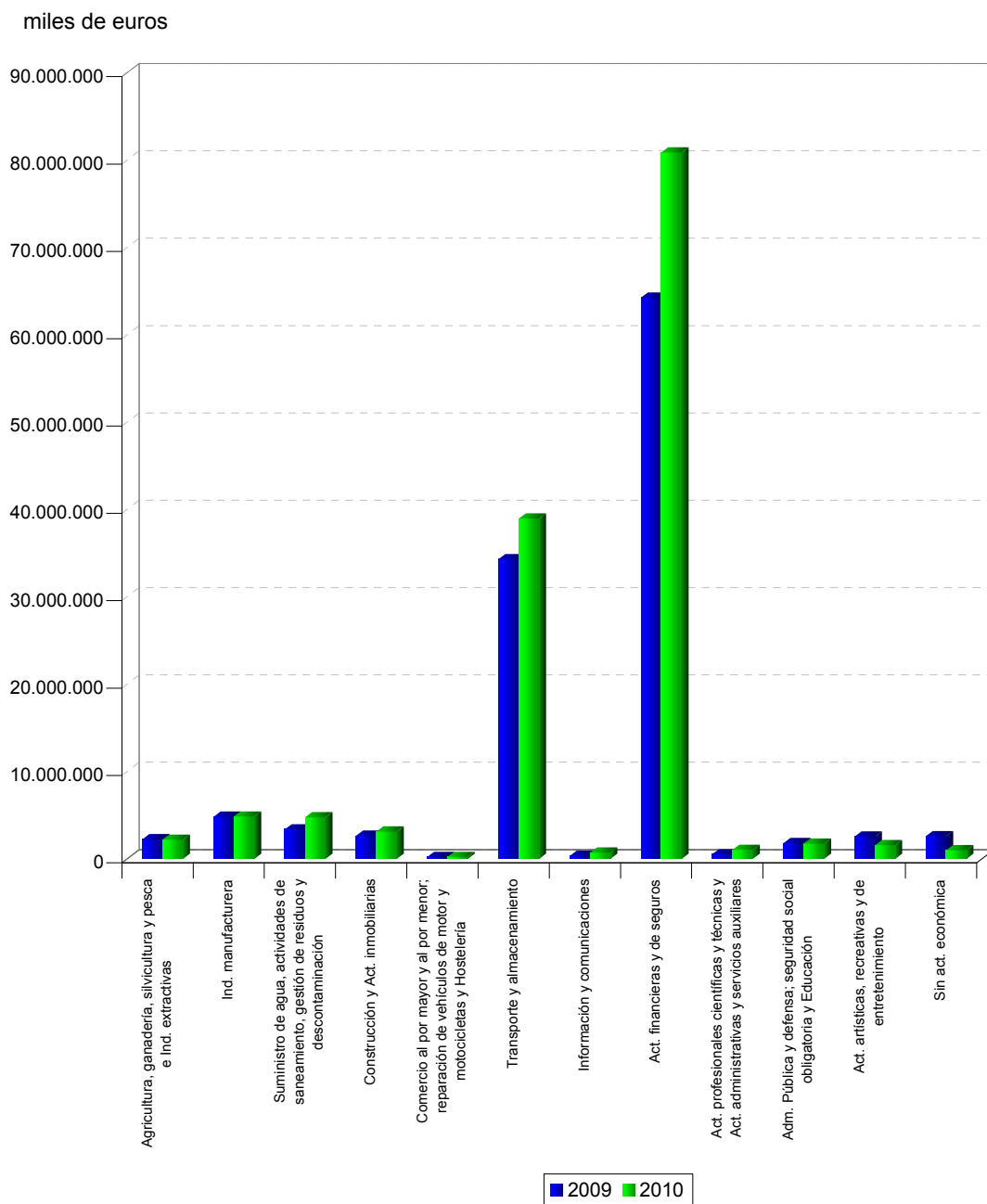

### III.1.7. Pasivo por forma jurídica

Forma jurídica	2010		2009		Variación	
	Miles de euros	Porcentaje	Miles de euros	Porcentaje	Absoluta	Porcentual
Sociedades mercantiles.....	18.854.541	13,38	16.520.059	13,80	2.334.482	14,13
Entidades públicas empresariales.....	113.660.516	80,63	93.508.703	78,14	20.151.813	21,55
Otras entidades de derecho público.....	8.074.773	5,73	9.301.272	7,77	-1.226.499	-13,19
Fondos carentes de personalidad jurídica.....	6.422	-	6.472	0,01	-50	-0,77
Consortios del sector público estatal.....	359.444	0,26	337.636	0,28	21.808	6,46
<b>Total.....</b>	<b>140.955.696</b>	<b>100,00</b>	<b>119.674.142</b>	<b>100,00</b>	<b>21.281.554</b>	<b>17,78</b>

### III.1.5. Pasivo por forma jurídica

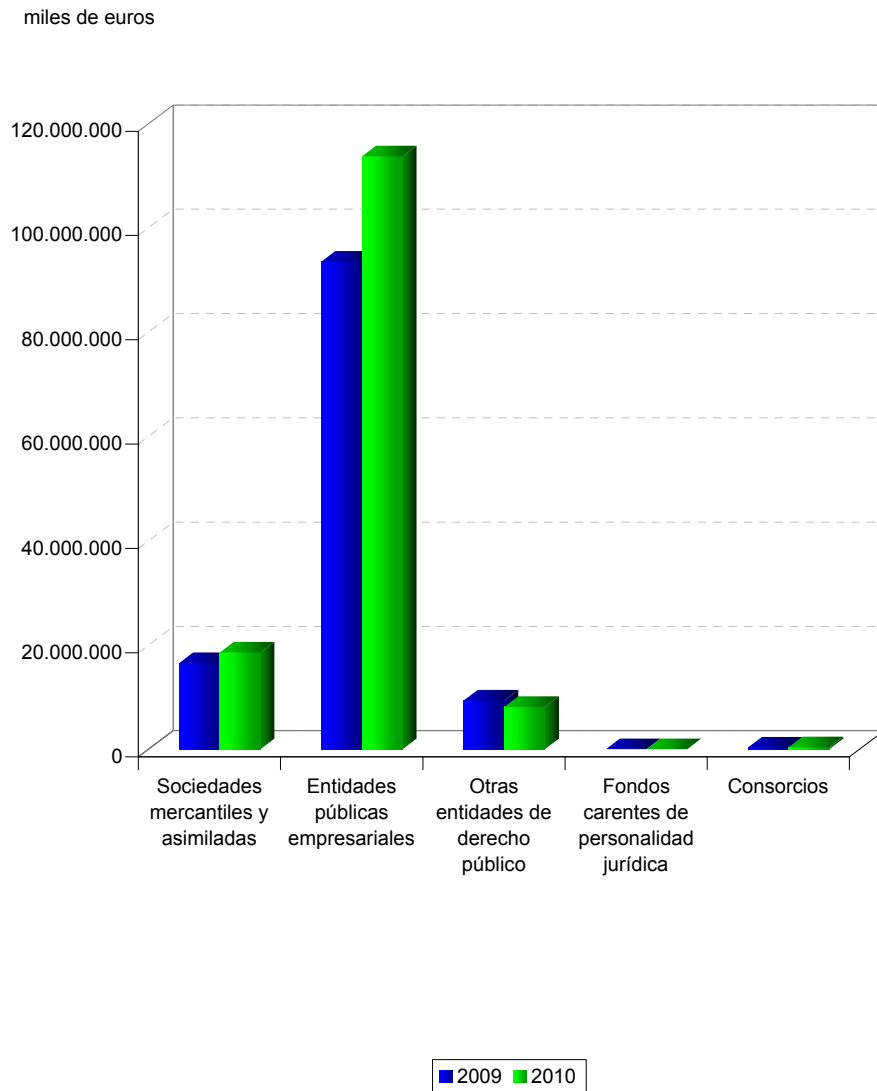

### III.1.8. Pasivo por dependencias ministeriales

Ministerios	2010		2009		Variación	
	Miles de euros	Porcentaje	Miles de euros	Porcentaje	Absoluta	Porcentual
Defensa.....	100.942	0,07	110.939	0,09	-9.997	9,01
Economía y Hacienda.....	96.837.161	68,70	80.748.434	67,48	16.088.727	19,92
Industria, Turismo y Comercio.....	920.962	0,65	842.558	0,70	78.404	9,31
Cultura.....	2.459	-	2.608	-	-149	5,71
Ciencia e Innovación.....	3.715.464	2,64	3.465.310	2,90	250.154	7,22
Medio Ambiente y Medio Rural y Marino.....	962	-	661	-	301	45,54
Fomento.....	39.377.746	27,94	34.503.632	28,83	4.874.114	14,13
<b>Total.....</b>	<b>140.955.696</b>	<b>100,00</b>	<b>119.674.142</b>	<b>100,00</b>	<b>21.281.554</b>	<b>17,78</b>

### III.1.6. Pasivo por dependencias ministeriales

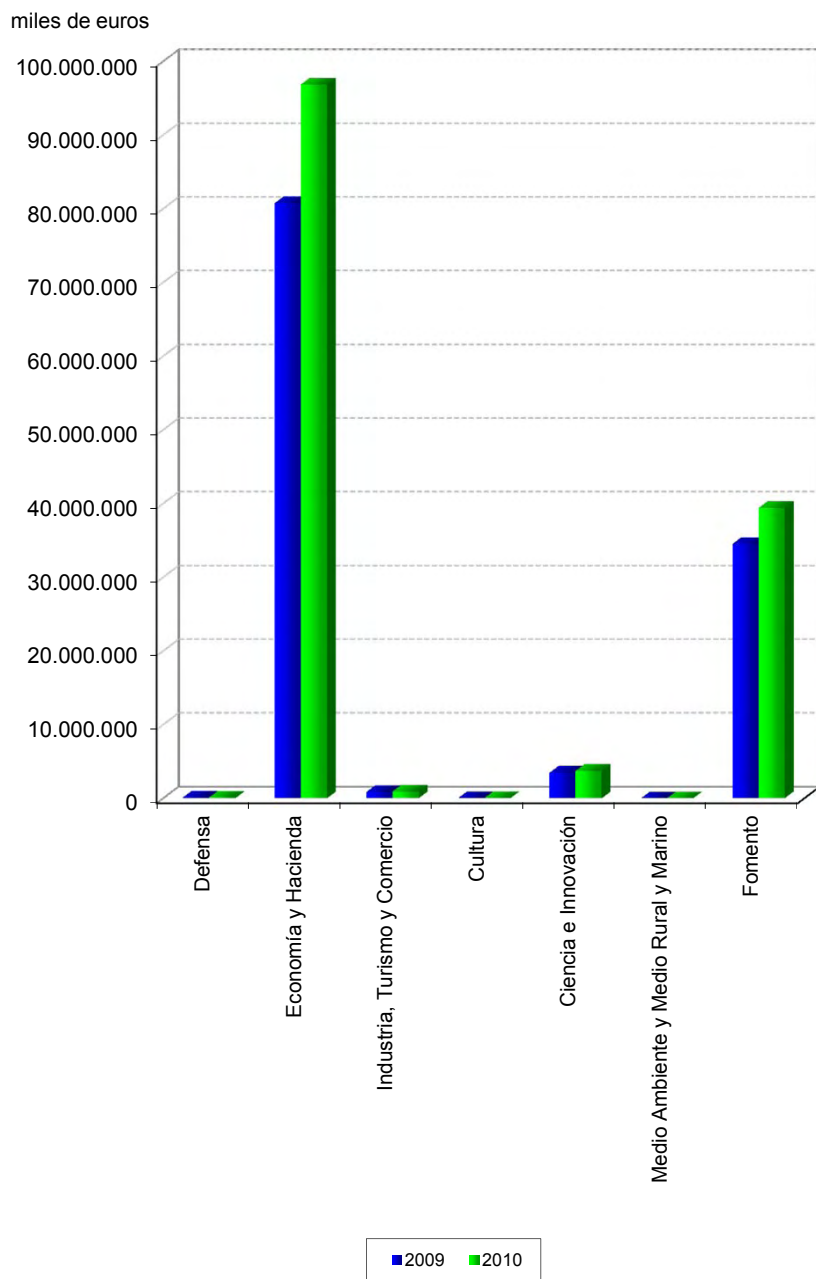



### III.1.9. Patrimonio neto por secciones del CNAE

Secciones	2010		2009		Variación	
	Miles de euros	Porcentaje	Miles de euros	Porcentaje	Absoluta	Porcentual
Agricultura, ganadería, silvicultura y pesca e Industrias extractivas.....	498.021	0,62	498.349	0,68	-328	-0,07
Industria manufacturera.....	725.332	0,90	554.643	0,75	170.689	30,78
Suministro de agua, actividades de saneamiento, gestión de residuos y descontaminación.....	4.640.205	5,74	3.541.734	4,80	1.098.471	31,02
Construcción y Actividades inmobiliarias.....	12.485.510	15,46	11.850.082	16,07	635.428	5,36
Comercio al por mayor y al por menor, Reparación de vehículos de motor y Hostelería.....	294.107	0,36	317.156	0,43	-23.049	-7,27
Transporte y almacenamiento.....	40.324.605	49,92	39.129.690	53,07	1.194.915	3,05
Información y comunicaciones.....	1.724.724	2,13	1.658.930	2,25	65.794	3,97
Actividades financieras y de seguros.....	13.288.011	16,45	12.383.556	16,79	904.455	30,23
Actividades profesionales, científicas y técnicas y Actividades administrativas y servicios auxiliares.....	1.681.461	2,08	672.402	0,91	1.009.059	150,07
Administración pública y defensa y Educación.....	4.503.115	5,57	3.863.819	5,24	639.296	16,55
Actividades artísticas, recreativas y de entretenimiento.....	283.835	0,35	475.074	0,64	-191.239	-40,26
Sin actividad económica.....	336.849	0,42	-1.208.050	-1,63	1.544.899	127,88
<b>Total.....</b>	<b>80.785.775</b>	<b>100,00</b>	<b>73.737.385</b>	<b>100,00</b>	<b>7.048.390</b>	<b>9,56</b>

### III.1.7. Patrimonio neto por secciones del CNAE

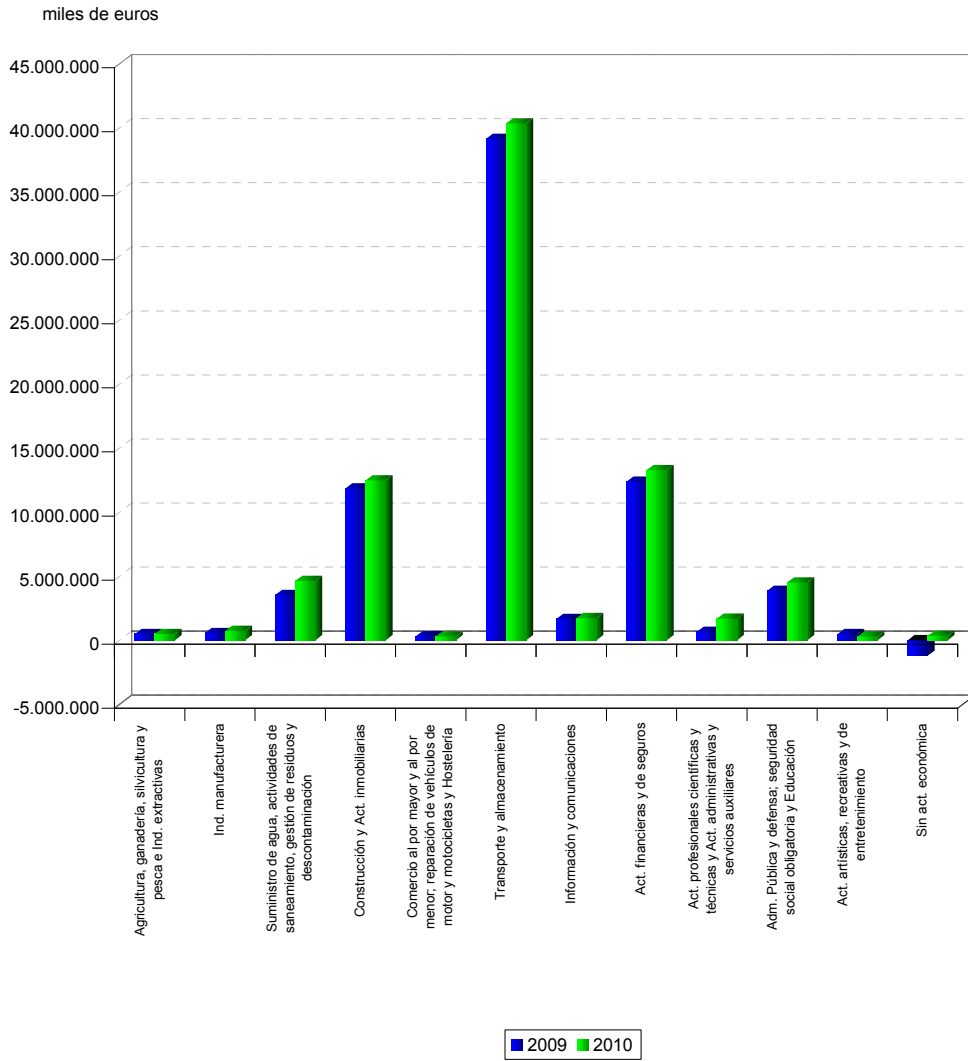

**III.1.10. Patrimonio neto por forma jurídica**

<b>Forma jurídica</b>	<b>2010</b>		<b>2009</b>		<b>Variación</b>	
	Miles de euros	Porcentaje	Miles de euros	Porcentaje	Absoluta	Porcentual
Sociedades mercantiles.....	23.182.445	28,70	20.089.195	27,24	3.093.250	15,40
Entidades públicas empresariales.....	44.968.322	55,66	43.183.720	58,57	1.784.602	4,13
Otras entidades de derecho público.....	12.547.523	15,53	10.391.323	14,09	2.156.200	20,75
Fondos carentes de personalidad jurídica.....	161.842	0,20	114.047	0,15	47.795	41,91
Consortios del sector público estatal.....	-74.357	-0,09	-40.900	-0,05	-33.457	-81,80
<b>Total.....</b>	<b>80.785.775</b>	<b>100,00</b>	<b>73.737.385</b>	<b>100,00</b>	<b>7.048.390</b>	<b>9,56</b>

### III.1.8. Patrimonio neto por forma jurídica

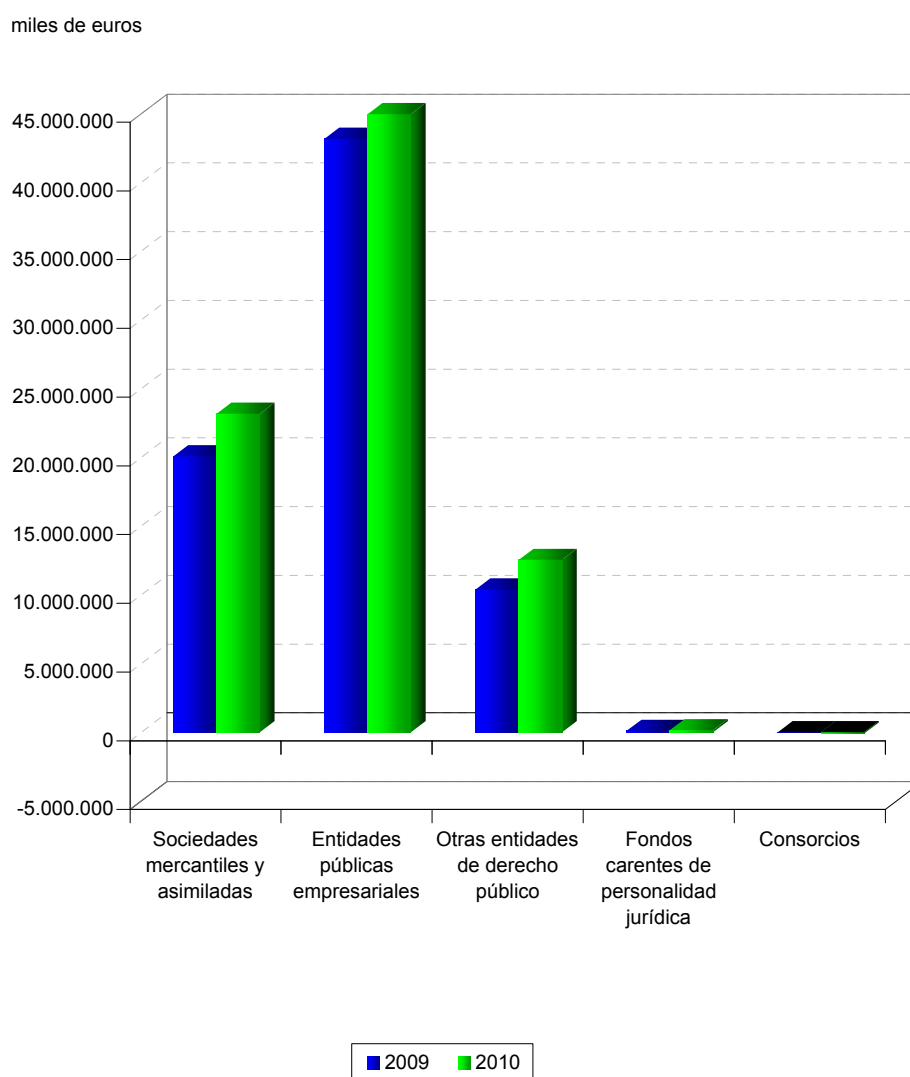

### III.1.11. Patrimonio neto por dependencias ministeriales

Ministerios	2010		2009		Variación	
	Miles de euros	Porcentaje	Miles de euros	Porcentaje	Absoluta	Porcentual
Defensa.....	121.378	0,15	115.946	0,16	5.432	4,68
Economía y Hacienda.....	36.099.330	44,69	31.198.676	42,31	4.900.654	15,71
Industria, Turismo y Comercio.....	999.321	1,24	705.350	0,96	293.971	41,68
Cultura.....	23.753	0,03	21.227	0,03	2.526	11,90
Ciencia e Innovación.....	3.144.324	3,89	2.702.964	3,67	441.360	16,33
Medio Ambiente y Medio Rural y Marino.....	17.073	0,02	17.192	0,02	-119	-0,69
Fomento.....	40.380.596	49,98	38.976.030	52,85	1.404.566	3,60
<b>Total.....</b>	<b>80.785.775</b>	<b>100,00</b>	<b>73.737.385</b>	<b>100,00</b>	<b>7.048.390</b>	<b>9,56</b>

### III.1.9. Patrimonio neto por dependencias ministeriales

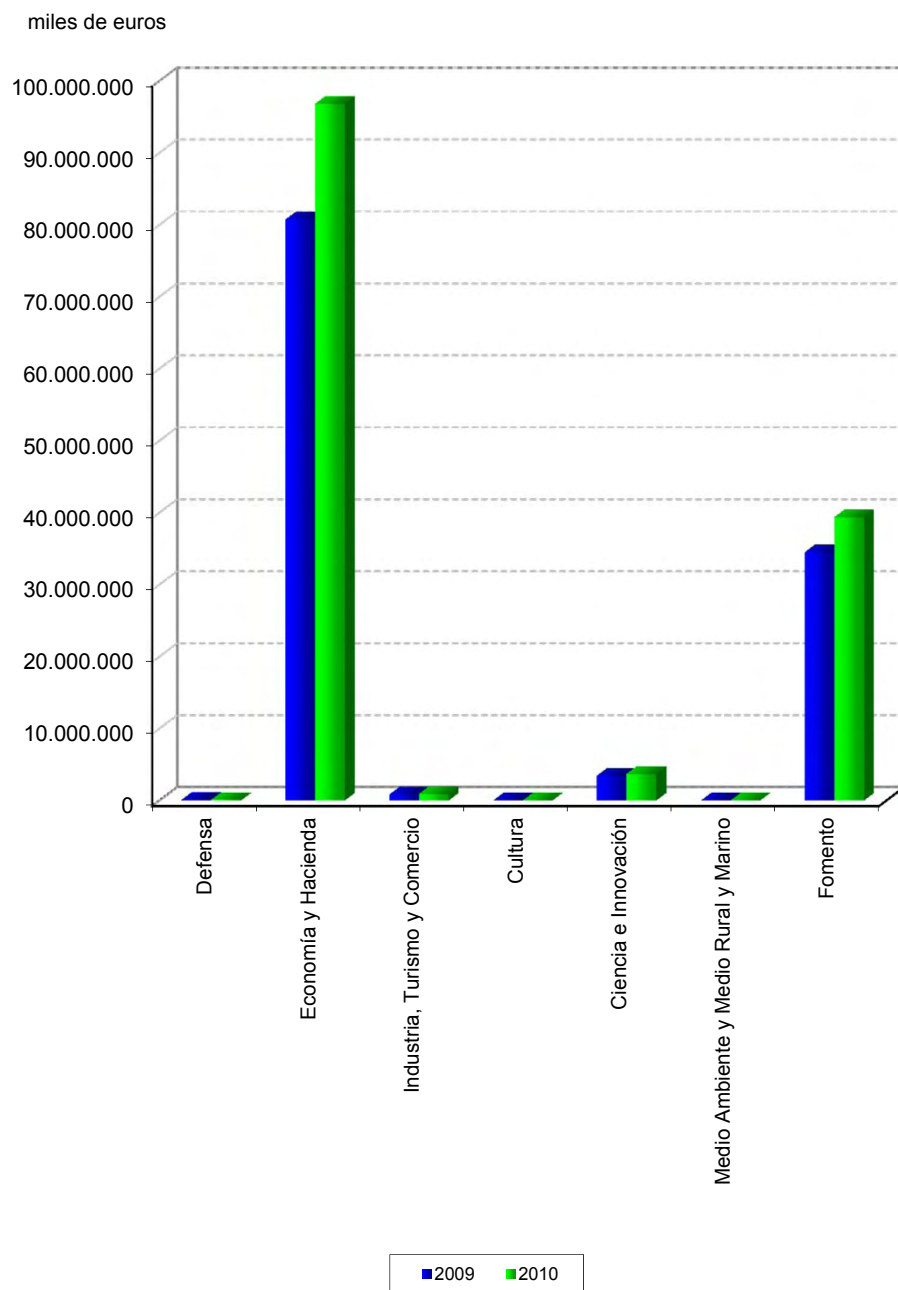

### III.1.12. Resultado del ejercicio por secciones del CNAE

Secciones	2010		2009		Variación	
	Miles de euros	Porcentaje	Miles de euros	Porcentaje	Absoluta	Porcentual
Agricultura, ganadería, silvicultura y pesca e Industrias extractivas.....	16.252	0,55	5.234	0,20	11.018	210,51
Industria manufacturera.....	-7.189	-0,24	-19.660	-0,75	12.471	63,43
Suministro de agua, actividades de saneamiento, gestión de residuos y descontaminación.....	5.537	0,19	-9.166	-0,35	14.703	160,41
Construcción y Actividades inmobiliarias.....	38.919	1,31	66.706	2,56	-27.787	-41,66
Comercio al por mayor y al por menor, Reparación de vehículos de motor y Hostelería.....	-17.653	-0,59	-17.450	-0,66	-203	-1,16
Transporte y almacenamiento.....	190.531	6,41	-561.148	-21,51	751.679	133,95
Información y comunicaciones.....	-83.938	-2,82	-60.274	-2,31	-23.664	-39,26
Actividades financieras y de seguros.....	418.355	14,06	389.515	14,93	28.840	7,40
Actividades profesionales, científicas y técnicas y Actividades administrativas y servicios auxiliares.....	29.610	1,00	42.171	1,62	-12.561	-29,79
Administración pública y defensa y Educación.....	-33.438	-1,12	-15.860	-0,60	-17.578	-110,83
Actividades artísticas, recreativas y de entretenimiento.....	2.510.340	84,37	2.957.679	113,35	-447.339	-15,13
Sin actividad económica.....	-92.836	-3,12	-169.110	-6,48	76.274	45,10
<b>Total.....</b>	<b>2.974.490</b>	<b>100,00</b>	<b>2.608.637</b>	<b>100,00</b>	<b>365.853</b>	<b>14,02</b>

### III.1.10. Resultado del ejercicio por secciones del CNAE

miles de euros

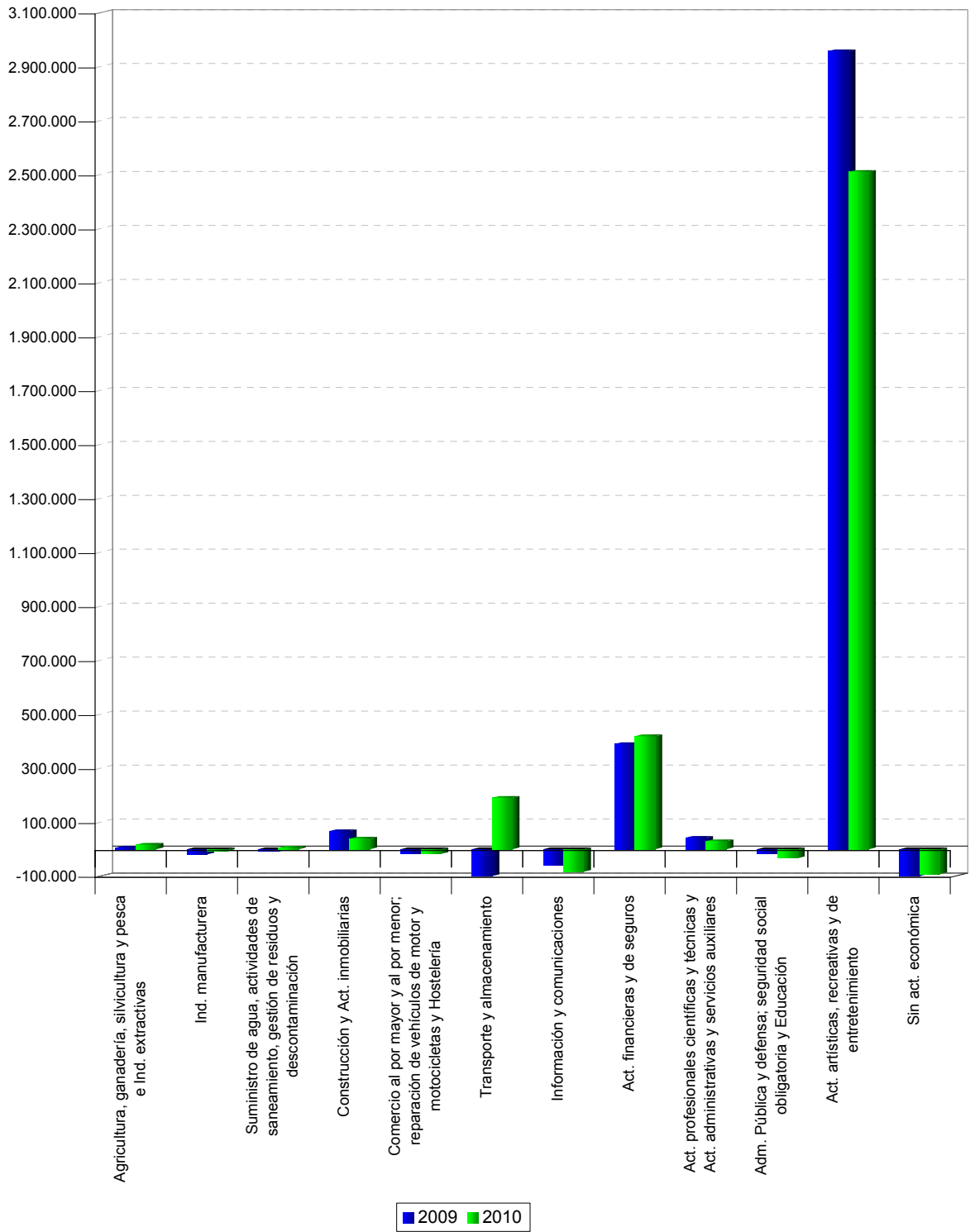



### III.1.13. Resultado del ejercicio en función de la forma jurídica

Forma jurídica	2010		2009		Variación	
	Miles de euros	Porcentaje	Miles de euros	Porcentaje	Absoluta	Porcentual
Sociedades mercantiles.....	91.754	3,08	37.450	1,44	54.304	145,00
Entidades públicas empresariales.....	2.658.620	89,38	2.912.543	111,63	-253.923	-8,72
Otras entidades de derecho público.....	250.556	8,42	-318.210	-12,19	568.766	178,74
Fondos carentes de personalidad jurídica.....	-321	-0,01	-1.712	-0,06	1.391	81,25
Consortios del sector público estatal.....	-26.119	-0,87	-21.435	-0,82	-4.684	-21,85
<b>Total.....</b>	<b>2.974.490</b>	<b>100,00</b>	<b>2.608.636</b>	<b>100,00</b>	<b>365.854</b>	<b>14,02</b>

### III.1.11. Resultado del ejercicio en función de la forma jurídica

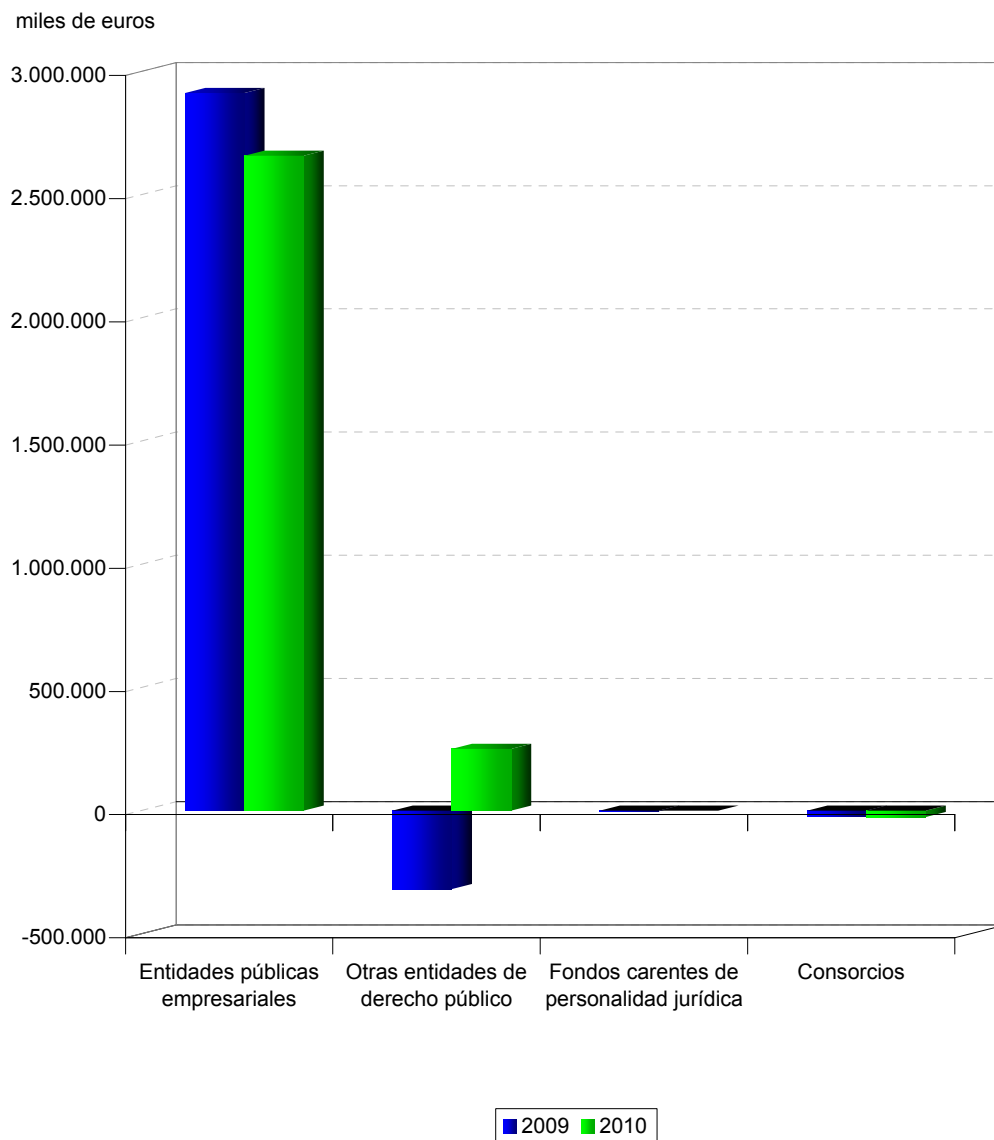

### III.1.14. Resultado del ejercicio por dependencias ministeriales

Ministerios	2010		2009		Variación	
	Miles de euros	Porcentaje	Miles de euros	Porcentaje	Absoluta	Porcentual
Defensa.....	8.020	0,27	10.685	0,41	-2.665	-24,94
Economía y Hacienda.....	2.828.136	95,06	3.211.406	123,09	-383.270	-11,93
Industria, Turismo y Comercio.....	-47.830	-1,60	-70.789	-2,71	22.959	32,43
Cultura.....	-111	-	-33	-	-78	-236,36
Ciencia e Innovación.....	-29.950	-1,00	-14.735	-0,56	-15.215	-103,26
Medio Ambiente y Medio Rural y Marino.....	-373	-0,01	-1.728	-0,06	1.355	78,41
Fomento.....	216.598	7,28	-526.169	-20,17	742.767	141,16
<b>Total.....</b>	<b>2.974.490</b>	<b>100,00</b>	<b>2.608.637</b>	<b>100,00</b>	<b>365.853</b>	<b>14,02</b>

### III.1.12. Resultado del ejercicio por dependencias ministeriales

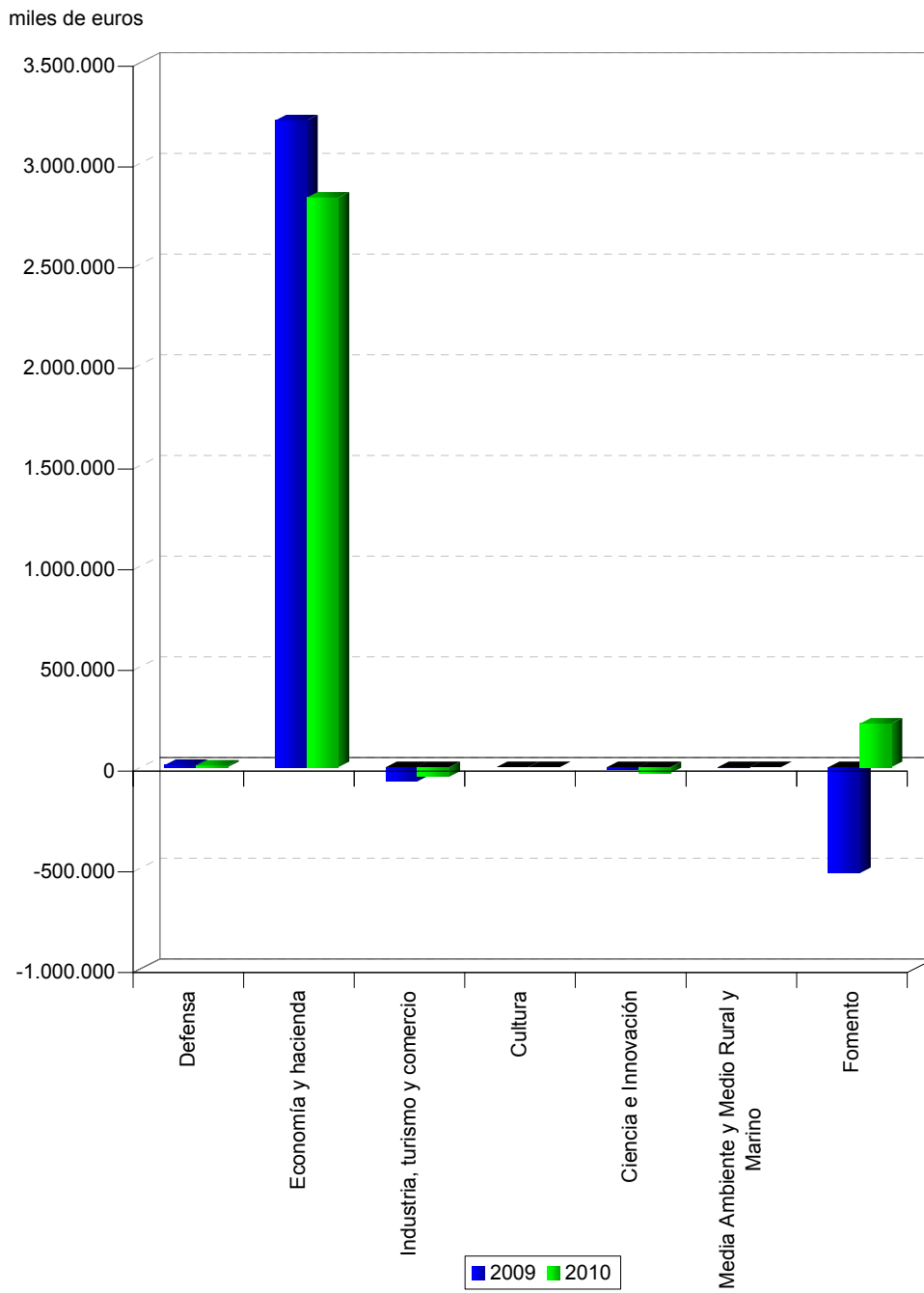

### III.1.15. Personal por secciones del CNAE

Secciones	2010		2009		Variación	
	Plantilla media	Porcentaje	Plantilla media	Porcentaje	Absoluta	Porcentual
Agricultura, ganadería, silvicultura y pesca e Industrias extractivas.....	2.924	1,72	3.176	1,90	-252	-7,94
Industria manufacturera.....	8.268	4,87	8.334	4,99	-66	-0,79
Suministro de agua, actividades de saneamiento, gestión de residuos y descontaminación.....	633	0,37	520	0,31	113	21,73
Construcción y Actividades inmobiliarias.....	12.301	7,25	15.541	9,30	-3.240	-20,85
Comercio al por mayor y al por menor, Reparación de vehículos de motor y Hostelería.....	4.590	2,70	4.653	2,78	-63	-1,35
Transporte y almacenamiento.....	114.259	67,33	116.807	69,90	-2.548	-2,18
Información y comunicaciones.....	9.008	5,31	3.856	2,31	5.152	133,61
Actividades financieras y de seguros.....	1.834	1,08	1.816	1,09	18	10,20
Actividades profesionales, científicas y técnicas y Actividades administrativas y servicios auxiliares.....	13.508	7,96	10.142	6,07	3.366	33,19
Administración pública y defensa y Educación.....	1.684	0,99	1.600	0,96	84	5,25
Actividades artísticas, recreativas y de entretenimiento.....	672	0,40	610	0,37	62	10,16
Sin actividad económica.....	26	0,02	27	0,02	-1	-3,70
<b>Total.....</b>	<b>169.707</b>	<b>100,00</b>	<b>167.082</b>	<b>100,00</b>	<b>2.625</b>	<b>1,57</b>

### III.1.13. Personal por secciones del CNAE

plantilla media

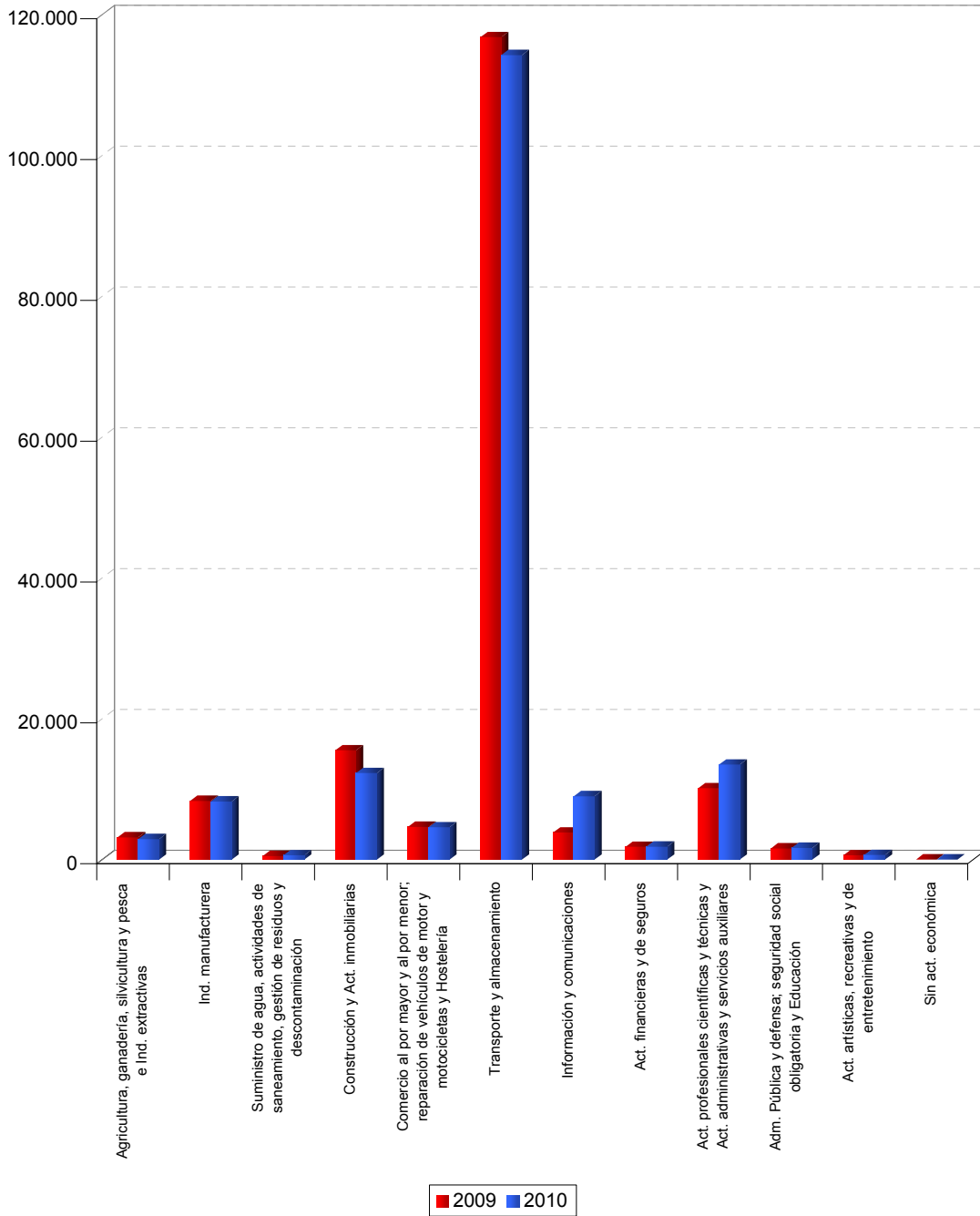

### III.1.16. Personal por forma jurídica

Forma jurídica	2010		2009		Variación	
	Plantilla media	Porcentaje	Plantilla media	Porcentaje	Absoluta	Porcentual
Sociedades mercantiles.....	116.521	68,66	113.581	67,97	2.940	2,59
Entidades públicas empresariales.....	47.089	27,75	47.177	28,24	-88	-0,19
Otras entidades de derecho público.....	6.064	3,57	6.295	3,77	-231	-3,67
Fondos carentes de personalidad jurídica.....	-	-	-	-	-	-
Consortios del sector público estatal.....	33	0,02	29	0,02	4	13,79
<b>Total.....</b>	<b>169.707</b>	<b>100,00</b>	<b>167.082</b>	<b>100,00</b>	<b>2.625</b>	<b>1,57</b>

### III.1.14. Personal en función de la forma jurídica

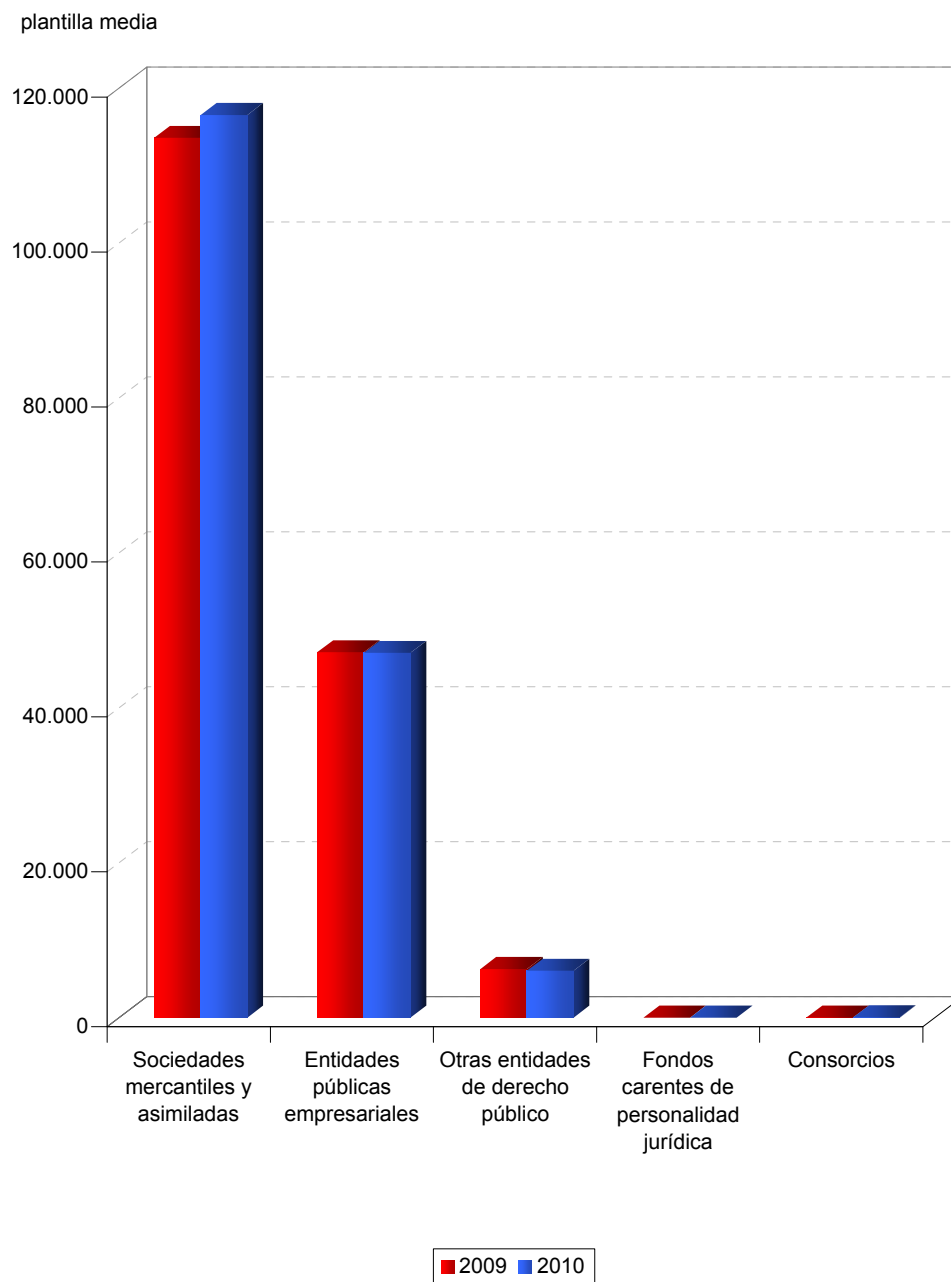



### III.1.17. Personal por dependencias ministeriales

Ministerios	2010		2009		Variación	
	Plantilla media	Porcentaje	Plantilla media	Porcentaje	Absoluta	Porcentual
Defensa.....	1.690	1,00	1.576	0,94	114	7,23
Economía y Hacienda.....	111.627	65,77	109.921	65,80	1.706	1,55
Industria, Turismo y Comercio.....	636	0,37	619	0,37	17	2,75
Cultura.....	26	0,02	25	0,01	1	4,00
Ciencia e Innovación.....	663	0,39	635	0,38	28	4,41
Medio Ambiente y Medio Rural y Marino.....	101	0,06	89	0,05	12	13,48
Fomento.....	54.964	32,39	54.217	32,45	747	1,38
<b>Total.....</b>	<b>169.707</b>	<b>100,00</b>	<b>167.082</b>	<b>100,00</b>	<b>2.625</b>	<b>1,57</b>

### III.1.15. Personal por dependencias ministeriales

plantilla media

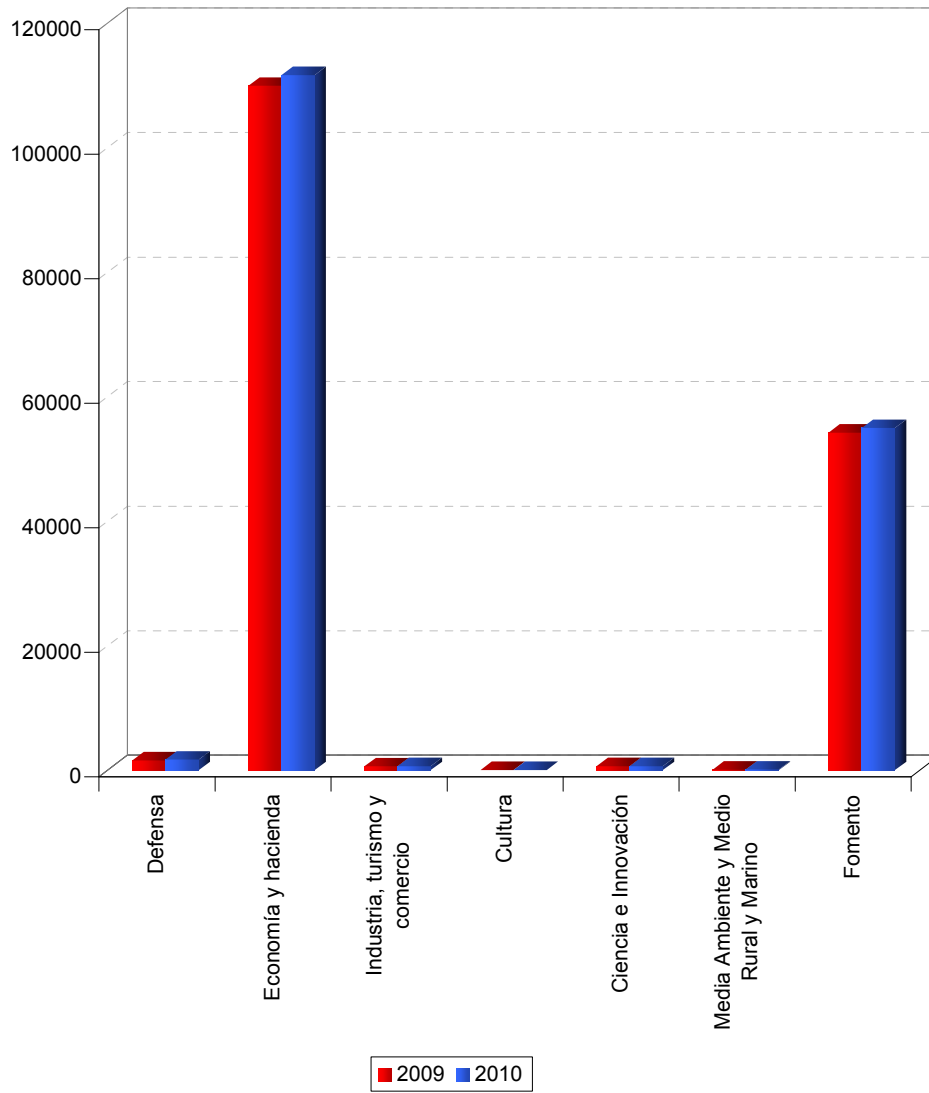

## **1.1. Entidades no financieras**

## ENTIDADES TRATADAS

ABRA INDUSTRIAL, S.A.(*)	COMERCIAL DEL FERROCARRIL, S.A. (COMFERSA)
ADMINISTRADOR DE INFRAESTRUCTURAS FERROVIARIAS (ADIF)	COMPAÑIA DE LOS FERROCARRILES DE MADRID A ZARAGOZA Y ALICANTE, S.A. (EN LIQUIDACION) (*)
AENA DESARROLLO INTERNACIONAL, S.A. (AENA INTERNACIONAL)	COMPAÑIA DEL FERROCARRIL CENTRAL DE ARAGON, S.A. (EN LIQUIDACION) (*)
AEROPUERTOS ESPAÑOLES Y NAVEGACION AEREA (AENA)	COMPAÑIA ESPAÑOLA DE FINANCIACION DEL DESARROLLO COFIDES S.A. (COFIDES)
AGENCIA EFE, S.A. (EFE)	COMPAÑIA ESPAÑOLA DE REAFIANZAMIENTO, S.A. (CERSA) (*)
AGRUMINSA, S.A.	COMPAÑIA ESPAÑOLA DE TABACO EN RAMA, S.A. (CETARSA)
AGUAS DE LA CUENCA DEL EBRO, S.A. (ACUAEBRO)	CONSORCIO DE LA ZONA FRANCA DE CÁDIZ (ZONA FRANCA CÁDIZ)
AGUAS DE LAS CUENCAS DEL NORTE, S.A. (*)	CONSORCIO DE LA ZONA FRANCA DE GRAN CANARIA
AGUAS DE LAS CUENCAS MEDITERRANEAS, S.A. (ACUAMED)	CONSORCIO DE LA ZONA FRANCA DE VIGO
AHV-ENSIDESA CAPITAL, S.A. (AHV-ENSIDESA CAPITAL) (*)	CONSORCIO INTERNACIONAL DE ASEGURADORAS DE CRÉDITO, S.A. (CIAC) (*)
ALIMENTOS Y ACEITES, S.A. (ALYCESA)	CONSORCIO PARA LA CONSTRUCCIÓN DEL AUDITORIO DE MÚSICA DE MÁLAGA
APARCAMIENTO ZONA FRANCA S.L. (AZF) (*)	CONSORCIO VALENCIA 2007
APARCAMIENTOS SUBTERRANEOS DE VIGO, S.L.	CORPORACIÓN ALIMENTARIA QUALITY, S.A. (*)
ASTURIANA DE SERVICIOS PORTUARIOS,S.L.U. (ASP) (*)	CORPORACIÓN DE RADIO Y TELEVISIÓN ESPAÑOLA, S.A. (CORPORACIÓN RTVE)
AUTORIDAD PORTUARIA DE ALICANTE	CORREO HÍBRIDO, S.A.
AUTORIDAD PORTUARIA DE ALMERÍA	CORREOS TELECOM, S.A.
AUTORIDAD PORTUARIA DE AVILES	CTI TECNOLOGÍA Y GESTIÓN, S.A. (CTI)
AUTORIDAD PORTUARIA DE BAHIA DE CADIZ (PUERTO BAHÍA DE CÁDIZ)	DBK,S.A. (DBK) (*)
AUTORIDAD PORTUARIA DE BALEARES	DEFEX, S.A.
AUTORIDAD PORTUARIA DE BARCELONA	DESORCIÓN TÉRMICA, S.A. (DESOTERMIA) (*)
AUTORIDAD PORTUARIA DE BILBAO	DISEÑO Y TECNOLOGÍA MICROELECTRÓNICA, AIE (D+T MICROELECTRÓNICA)
AUTORIDAD PORTUARIA DE CARTAGENA	EFE NEWS SERVICES, INC.
AUTORIDAD PORTUARIA DE CASTELLON (PORTCASTELLO)	EFEAGRO, S.A. (*)
AUTORIDAD PORTUARIA DE CEUTA (A.P. DE CEUTA)	EMPRESA DE TRANSFORMACION AGRARIA, S.A. (TRAGSA)
AUTORIDAD PORTUARIA DE FERROL-SAN CIBRAO	EMPRESA NACIONAL DE INNOVACION, S.A. (ENISA)
AUTORIDAD PORTUARIA DE GIJON	EMPRESA NACIONAL DE RESIDUOS RADIATIVOS, S.A. (ENRESA)
AUTORIDAD PORTUARIA DE LA BAHIA DE ALGECIRAS (A.P.B.A.)	EMPRESA PARA LA GESTION DE RESIDUOS INDUSTRIALES, S.A. (EMGRISA)
AUTORIDAD PORTUARIA DE LA CORUÑA	ENAJENACION DE MATERIALES FERROVIARIOS, S.A. (EMFESA)
AUTORIDAD PORTUARIA DE LAS PALMAS	ENTE PÚBLICO DE RADIOTELEVISIÓN ESPAÑOLA (en liquidación) (RTVE)
AUTORIDAD PORTUARIA DE MALAGA	ENTIDAD PÚBLICA EMPRESARIAL RED.ES (RED.ES)
AUTORIDAD PORTUARIA DE MARIN Y RIA DE PONTEVEDRA	ENUSA INDUSTRIAS AVANZADAS, S.A.
AUTORIDAD PORTUARIA DE MELILLA	ENUSA-ENWESA AIE (*)
AUTORIDAD PORTUARIA DE MOTRIL	ENUSEGUR, S.A. (*)
AUTORIDAD PORTUARIA DE PASAJES (PUERTO PASAJES)	ENWESA OPERACIONES, S.A. (ENWESA)
AUTORIDAD PORTUARIA DE SANTA CRUZ DE TENERIFE	EQUIPOS NUCLEARES, S.A. (ENSA)
AUTORIDAD PORTUARIA DE SANTANDER	EQUIPOS TERMOMETÁLICOS, S.A. (E.T.M.)
AUTORIDAD PORTUARIA DE SEVILLA (PUERTO DE SEVILLA)	ETSA DOI SRL
AUTORIDAD PORTUARIA DE TARRAGONA	EUROPEAN BULK HANDLING INSTALLATION, S.A. (E.B.H.I.)
AUTORIDAD PORTUARIA DE VALENCIA (VALENCIAPORT)	EXPASA AGRICULTURA Y GANADERÍA, S.A. (EXPASA)
AUTORIDAD PORTUARIA DE VIGO (PUERTO DE VIGO)	EXPRESS TRUCK, S.A. (ETSA)
AUTORIDAD PORTUARIA DE VILLAGARCIA DE AROSA	FABRICA NACIONAL DE MONEDA Y TIMBRE-REAL CASA DE LA MONEDA (F. N. M. T.)
AXIS PARTICIPACIONES EMPRESARIALES, SGEGR, S.A. (AXIS PARTICIPACIONES EMPRESARIALES)	FERROCARRILES DE VIA ESTRECHA (FEVE)
BARCELONA HOLDING OLIMPICO, S.A. (HOLSA) (*)	FESPYME, FONDO DE CAPITAL RIESGO (antes FONDICO, FCR)
CANAL DE NAVARRA S.A.	FIDALIA, S.A.
CENTRO DE REFERENCIA INVESTIGACIÓN, DESARROLLO E INNOVACIÓN ATM AGRUPACIÓN DE INTERESES ECONÓMICOS (CRIDA) (*)	FONDO DE LIQUIDACIÓN ASICA (SAECA FONDO ASICA) (*)
CENTRO INTERMODAL DE LOGISTICA, S.A. (CILSA)	FONDO ENISA, FESPYME, SEPIDES PARA LA EXPANSION DE LA PYME, FCR, DE REGIMEN SIMPLIFICADO (FONDO PYME EXPANSION)
CENTRO PARA EL DESARROLLO TECNOLOGICO INDUSTRIAL (CDTI)	FONDO EURO-ICO, FONDO DE CAPITAL RIESGO (EN LIQUIDACIÓN)
CENTROS LOGISTICOS AEROPORTUARIOS, S.A.	GERENCIA DEL SECTOR DE LA CONSTRUCCIÓN NAVAL
CHRONOEXPRES, S.A.	GERENCIA URBANISTICA PORT-2000 (PORT-2000) (*)
CIREX, S.A. (*)	GESTIONES URBANISTICAS DE LA RIOJA, S.A. (GESTUR RIOJA)
COFIVACASA, S.A.	
COLONIZACION Y TRANSFORMACION AGRARIA, S.A. (CYTASA)	

(\*) Entidades que no han presentado Estado de Flujos de Efectivo en sus Cuentas Anuales

## ENTIDADES TRATADAS

GRUPO CESCE SERVICIOS TECNOLÓGICOS AIE	S. E. P. E.S. ENTIDAD PUBLICA EMPRESARIAL DE SUELO (S. E. P. E. S.)
HIPÓDROMO DE LA ZARZUELA, S.A.	S.A. DE ELECTRÓNICA SUBMARINA (SAES)
HULLERAS DEL NORTE S.A. (HUNOSA)	SADIM INVERSIONES, S.A. (*)
INECO DO BRASIL ENGENHARIA E ECONOMÍA DO TRANSPORTE, S.L (*)	SAES CAPITAL, S.A.
INFOINVEST, S.A.	SAINSEL SISTEMAS NAVALES, S.A.U. (SAINSEL)
INFORMA COLOMBIA, S.A.	SDAD. ESTATAL PARA LA EJECUCION DE PROGRAMAS Y ACTUACIONES CONMEMORATIVAS DEL V CENTENARIO DEL DESCUBRIMIENTO DE AMERICA SA (EN LIQUIDACION) (V CENTENARIO EN LIQUIDACION) (*)
INFORMA D&B (SERVIÇOS DE GESTÃO DE EMPRESAS), SOCIEDADE UNIPESSOAL, LDA	SEPEB URBANA EN LIQUIDACIÓN, S.A. (*)
INFORMA DEL PERÚ, INFORMACIÓN ECONÓMICA, S.A. (INFORMA DEL PERÚ)	SEPI DESARROLLO EMPRESARIAL, S.A. (SEPIDES)
INFORMA, D & B, S.A. (INFORMA)	SEPIDES GESTION S.G.E.C.R., S.A.
INFRAESTRUCTURAS Y EQUIPAMIENTOS HISPALENSES, S.A. (INFEHSA) (*)	SERVICIOS DOCUMENTALES DE ANDALUCIA, S.L. (SDA) (*)
INGENIERIA DE SISTEMAS PARA LA DEFENSA DE ESPAÑA, S.A. (ISDEFE)	SERVICIOS Y ESTUDIOS PARA LA NAVEGACIÓN AÉREA Y LA SEGURIDAD AERONÁUTICA, S.A. (SENASA)
INGENIERIA Y ECONOMIA DEL TRANSPORTE, S.A. (INECO)	SISTEMAS TECNICOS DE LOTERIAS DEL ESTADO, S.A. (S.T.L.)
INGENIERIA Y SERVICIOS AEROESPACIALES, S.A. (INSA)	SOCIEDAD ANONIMA ESTATAL DE CAUCION AGRARIA (SAECA) (*)
INMOBILIARIA DE LA ZONA FRANCA DE CÁDIZ S.A.U. (*)	SOCIEDAD ASTURIANA DE DIVERSIFICACIÓN MINERA, S.A. (SADIM)
INMOBILIARIA DE PROMOCIONES Y ARRIENDOS, S.A. (IMPROASA) (*)	SOCIEDAD DE GESTIÓN DEL PROYECTO ALETAS, S.A. (*)
INSTITUTO NACIONAL DE TECNOLOGÍAS DE LA COMUNICACIÓN, S.A. (INTECO)	SOCIEDAD DE INFRAESTRUCTURAS Y EQUIPAMIENTOS PENITENCIARIOS, S.A. (SIEP)
INSTITUTO PARA LA DIVERSIFICACION Y AHORRO DE LA ENERGIA (IDAE)	SOCIEDAD DE SALVAMENTO Y SEGURIDAD MARITIMA (SASEMAR)
IZAR CONSTRUCCIONES NAVALES, S.A. (EN LIQUIDACIÓN) (IZAR) (*)	SOCIEDAD ESPAÑOLA DE ESTUDIOS PARA LA COMUNICACION FIJA A TRAVES DEL ESTRECHO DE GIBRALTAR, S.A. (SECEGSA) (*)
LA ALMORAIMA, S.A. (LA ALMORAIMA)	SOCIEDAD ESTATAL AGUAS DE LAS CUENCAS DEL SUR, S.A. (ACUASUR)
LOGIRAIL, S.A. (antes COIN ASESORES, S.A.) (*)	SOCIEDAD ESTATAL CORREOS Y TELEGRAFOS, S.A. (CORREOS Y TELEGRAFOS)
LOGÍSTICA Y TRANSPORTE FERROVIARIO, S.A. (LTF) (*)	SOCIEDAD ESTATAL DE ACCIÓN CULTURAL, S.A.
LOTERIAS Y APUESTAS DEL ESTADO (LAE)	SOCIEDAD ESTATAL DE ESTIBA Y DESESTIBA DEL PUERTO DE ALCUDIA, S.A. (*)
MERCADOS CENTRALES DE ABASTECIMIENTO DE ALGECIRAS, S.A. (MERCALGECIRAS) (*)	SOCIEDAD ESTATAL DE ESTIBA Y DESESTIBA DEL PUERTO DE ALMERIA, S.A. (SESTIALSA) (*)
MERCADOS CENTRALES DE ABASTECIMIENTO DE ASTURIAS, S.A. (MERCASURIAS) (*)	SOCIEDAD ESTATAL DE ESTIBA Y DESESTIBA DEL PUERTO DE AVILES, S.A.
MERCADOS CENTRALES DE ABASTECIMIENTO DE BADAJOZ, S.A. (MERCABADAJOZ) (*)	SOCIEDAD ESTATAL DE ESTIBA Y DESESTIBA DEL PUERTO DE CARTAGENA, S.A. (SESTICARSA) (*)
MERCADOS CENTRALES DE ABASTECIMIENTO DE LAS PALMAS, S.A. (MERCALASPALMAS)	SOCIEDAD ESTATAL DE ESTIBA Y DESESTIBA DEL PUERTO DE CEUTA, S.A. (ESTIB CEUTA, S.A.) (*)
MERCADOS CENTRALES DE ABASTECIMIENTO DE MALAGA, S.A. (MERCAMALAGA)	SOCIEDAD ESTATAL DE ESTIBA Y DESESTIBA DEL PUERTO DE FERROL, S.A. (SEYDFE)
MERCADOS CENTRALES DE ABASTECIMIENTO, S.A. (MERCASA)	SOCIEDAD ESTATAL DE ESTIBA Y DESESTIBA DEL PUERTO DE GANDIA, S.A. (SEGASA) (*)
MINAS DE ALMADEN Y ARRAYANES, S.A. (MAYASA)	SOCIEDAD ESTATAL DE ESTIBA Y DESESTIBA DEL PUERTO DE IBIZA, S.A. (*)
MOLYPHARMA, S.A.	SOCIEDAD ESTATAL DE ESTIBA Y DESESTIBA DEL PUERTO DE LA CORUÑA, S.A. (SESTICO)
MUSEO NACIONAL DEL PRADO DIFUSIÓN, S.A. (MUSEO DEL PRADO DIFUSION, SAU) (*)	SOCIEDAD ESTATAL DE ESTIBA Y DESESTIBA DEL PUERTO DE LA LUZ Y LAS PALMAS, S.A. (SESTIBA,S.A.)
NAVANTIA, S.A.	SOCIEDAD ESTATAL DE ESTIBA Y DESESTIBA DEL PUERTO DE MAHON, S.A. (*)
OLYMPIC MOLL, S.A.	SOCIEDAD ESTATAL DE ESTIBA Y DESESTIBA DEL PUERTO DE MOTRIL, S.A. (SESTIMOSA) (*)
PARADORES DE TURISMO DE ESPAÑA, S.A. (PARADORES)	SOCIEDAD ESTATAL DE ESTIBA Y DESESTIBA DEL PUERTO DE PALMA DE MALLORCA, S.A.
PARQUE COMERCIAL LAS SALINAS, S.A. (LAS SALINAS) (*)	SOCIEDAD ESTATAL DE ESTIBA Y DESESTIBA DEL PUERTO DE PASAJES, S.A. (SESPA, S.A.)
PARQUE EMPRESARIAL PRINCIPADO DE ASTURIAS, S.L. (PEPA, SL) (*)	SOCIEDAD ESTATAL DE ESTIBA Y DESESTIBA DEL PUERTO DE VIGO S.A. (S.E.E.D. DEL PUERTO DE VIGO)
PECOVA, S.A.	SOCIEDAD ESTATAL DE GESTION INMOBILIARIA DE PATRIMONIO, S.A. (SEGIPSA)
PROGRAMAS Y EXPLOTACIONES DE RADIODIFUSION, S.A. (PROERSA) (*)	SOCIEDAD ESTATAL DE INFRAESTRUCTURAS AGRARIAS, S.A. (SEIASA)
PUERTO SECO VENTASTUR, S.A. (*)	SOCIEDAD ESTATAL DE INFRAESTRUCTURAS DEL TRANSPORTE TERRESTRE, S.A. (SEITT) (*)
PUERTOS DEL ESTADO	SOCIEDAD ESTATAL DE PARTICIPACIONES INDUSTRIALES (SEPI)
QUALITY FISH INDUSTRIAS PESQUERAS, S.A. (QUALITY FISH) (*)	SOCIEDAD ESTATAL ESPAÑOLA P4R, S.A. (P4R)
QUALITY FOOD INDUSTRIA ALIMENTARIA, S.A.U. (*)	SOCIEDAD ESTATAL PARA LA GESTIÓN DE LA INNOVACIÓN Y LAS TECNOLOGÍAS TURÍSTICAS, S.A. (SEGITUR)
QUALITY SERVICE GESTIÓN DE SERVICIOS INTEGRALES, S.A.U. (QUALITY SERVICE G.S.I., S.A.U) (*)	SOCIEDAD ESTATAL PARA LA PROMOCIÓN Y ATRACCIÓN DE INVERSIONES EXTERIORES, S.A. (INVEST IN SPAIN) (*)
RADIO NACIONAL DE ESPAÑA, S.A. (en liquidación) (RNE)	SOCIEDAD GENERAL DE LAS BAHÍAS DE CÁDIZ Y ALGECIRAS, S.A. (SOGEBAC, S.A.)
RED IBEROAMERICANA DE LOGÍSTICA Y COMERCIO, S.A. (RILCO) (*)	
REDALSA, S.A.	
REMOLCADORES DEL NOROESTE, S.A. (RENOSA) (*)	
REMOLQUES MARITIMOS, S.A. (REMOLMAR)	
RENFE-OPERADORA	
RUMASA, S.A.	

## ENTIDADES TRATADAS

SOCIEDAD PARA EL DESARROLLO INDUSTRIAL DE ANDALUCIA, S.A. (SODIAN) (\*)  
SOCIEDAD PARA EL DESARROLLO INDUSTRIAL DE EXTREMADURA, S.A. (SODIEX) (\*)  
SOCIEDAD PÚBLICA DE ALQUILER, S.A.  
SUELO EMPRESARIAL DEL ATLÁNTICO, S.L. (SEA, S.L.) (\*)  
SUELO INDUSTRIAL DE GALICIA, S.A. (SIGALSA)  
TECNOLOGIAS Y SERVICIOS AGRARIOS, S.A. (TRAGSATEC)  
TECONMA, S.A.  
TELEVISION ESPAÑOLA, S.A. (en liquidación) (TVE)  
VALENCIA PLATAFORMA INTERMODAL Y LOGISTICA, S.A. (VPI LOGISTICA)  
VIGO ACTIVO SOCIEDAD DE CAPITAL RIESGO DE RÉGIMEN SIMPLIFICADO, S.A. (VIGO ACTIVO)  
VIPAR PARQUE EMPRESARIAL S.L. (VIPAR) (\*)  
WORLD TRADE CENTER BARCELONA, S.A.

## ENTIDADES NO TRATADAS

APROTEC, S.A.  
 AUTORIDAD PORTUARIA DE HUELVA  
 BANESTO ENISA SEPI DESARROLLO, FONDO DE CAPITAL RIESGO DE RÉGIMEN SIMPLIFICADO  
 CESCE BRASIL SERVICIOS E GESTAO DE RISCOS, LTDA (CBRASIL SERVICIOS)  
 CESCE SERVICIOS CHILE, S.A.  
 CESCE SERVICIOS, S.A. DE C.V.  
 COMPAÑÍA DE APLICACIONES TECNOLÓGICAS DE GALICIA, S.L.  
 CONSORCIO DE LA ZONA FRANCA DE SANTA CRUZ DE TENERIFE  
 CONSORCIO RIO SAN PEDRO  
 PORTEL EIXO ATLÁNTICO, S.R.L  
 PORTEL SERVICIOS TELEMATICOS, S.A. (PORTEL)  
 PUERTO SECO DE MADRID, S.A.  
 REICASTRO, S.A., EN LIQUIDACIÓN (REICASTRO)  
 SERVIPORT ANDALUCÍA, S.A.  
 SOCIEDAD ESTATAL DE ESTIBA Y DESESTIBA DEL PUERTO DE GIJÓN, S.A. (GESTIBA)  
 SOCIEDAD ESTATAL DE ESTIBA Y DESESTIBA DEL PUERTO DE MARIN, S.A. (SESTIMAR, S.A.)  
 SOCIEDAD ESTATAL DE ESTIBA Y DESESTIBA DEL PUERTO DE MELILLA, S.A. (SESTIMESA)  
 SOCIEDAD ESTATAL DE ESTIBA Y DESESTIBA DEL PUERTO DE SAN SEBASTIAN DE LA GOMERA, S.A. (SESTIGA)  
 SOCIEDAD ESTATAL DE ESTIBA Y DESESTIBA DEL PUERTO DE VILLAGARCIA DE AROSA, S.A. (SESTIVA,S.A.)  
 SOCIEDAD ESTATAL DE ESTIBA Y DESESTIBA DEL PUERTO LA ESTACA DE EL HIERRO, S.A. (SESTIHIERRO)  
 TECNOLOGIA, ARQUITECTURA Y SISTEMAS, S.A. (TARSIS)

ACTIVO	2010		2009		Variación	
	Miles de euros	Porcentaje	Miles de euros	Porcentaje	Absoluta	Porcentual
<b>A) ACTIVO NO CORRIENTE.....</b>	<b>101.755.364</b>	<b>75,72</b>	<b>90.645.372</b>	<b>73,31</b>	<b>11.109.992</b>	<b>12,26</b>
Inmovilizado intangible.....	635.290	0,47	575.111	0,47	60.179	10,46
Inmovilizado material.....	75.454.034	56,15	66.527.834	53,80	8.926.200	13,42
Inversiones inmobiliarias.....	4.248.516	3,16	4.451.991	3,60	-203.475	-4,57
Inversiones en empresas del grupo y asociadas a largo plazo.	5.284.977	3,93	5.786.913	4,68	-501.936	-8,67
Inversiones financieras a largo plazo.....	10.565.546	7,86	8.744.024	7,07	1.821.522	20,83
Activos por impuesto diferido.....	838.735	0,62	722.417	0,58	116.318	16,10
Deudores comerciales no corrientes.....	4.728.266	3,52	3.837.082	3,10	891.184	23,23
<b>B) ACTIVO CORRIENTE.....</b>	<b>32.621.130</b>	<b>24,28</b>	<b>33.002.788</b>	<b>26,69</b>	<b>-381.658</b>	<b>-1,16</b>
Activos no corrientes mantenidos para la venta.....	606.352	0,45	666.055	0,54	-59.703	-8,96
Existencias.....	6.139.296	4,57	4.636.385	3,75	1.502.911	32,42
Deudores comerciales y otras cuentas a cobrar.....	11.373.288	8,46	8.944.648	7,23	2.428.640	27,15
Inversiones en empresas del grupo y asociadas a corto plazo.	4.116.329	3,06	4.036.116	3,26	80.213	1,99
Inversiones financieras a corto plazo.....	3.590.049	2,67	3.657.534	2,96	-67.485	-1,85
Periodificaciones a corto plazo.....	40.497	0,03	39.209	0,03	1.288	3,29
Efectivo y otros activos líquidos equivalentes.....	6.755.319	5,03	11.022.841	8,91	-4.267.522	-38,72
<b>TOTAL ACTIVO.....</b>	<b>134.376.494</b>	<b>100,00</b>	<b>123.648.160</b>	<b>100,00</b>	<b>10.728.334</b>	<b>8,68</b>

PATRIMONIO NETO Y PASIVO	2010		2009		Variación	
	Miles de euros	Porcentaje	Miles de euros	Porcentaje	Absoluta	Porcentual
<b>A) PATRIMONIO NETO.....</b>	<b>70.343.560</b>	<b>52,35</b>	<b>63.957.215</b>	<b>51,73</b>	<b>6.386.345</b>	<b>9,99</b>
A-1) Fondos propios.....	58.267.082	43,36	53.251.563	43,07	5.015.519	9,42
Capital.....	50.777.753	37,79	46.522.568	37,62	4.255.185	9,15
Reservas, Prima de emisión, Resultados de ejercicios anteriores y otros.....	4.888.849	3,64	4.599.425	3,72	289.424	6,29
Resultado del ejercicio.....	2.600.480	1,94	2.129.570	1,72	470.910	22,11
A-2) Ajustes por cambio de valor.....	63.887	0,05	2.261	-	61.626	2.725,61
A-3) Subvenciones, donaciones y legados recibidos.....	12.012.591	8,94	10.703.391	8,66	1.309.200	12,23
<b>B) PASIVO NO CORRIENTE.....</b>	<b>47.634.846</b>	<b>35,45</b>	<b>40.623.034</b>	<b>32,85</b>	<b>7.011.812</b>	<b>17,26</b>
Provisiones a largo plazo.....	8.856.732	6,59	9.135.428	7,39	-278.696	-3,05
Deudas a largo plazo.....	32.371.195	24,09	26.242.112	21,22	6.129.083	23,36
Deudas con empresas del grupo y asociadas a largo plazo.....	910.885	0,68	555.427	0,45	355.458	64,00
Pasivos por impuestos diferidos.....	3.957.280	2,94	3.530.398	2,86	426.882	12,09
Periodificaciones a largo plazo.....	1.514.306	1,13	1.147.781	0,93	366.525	31,93
Acreedores comerciales no corrientes.....	8.678	0,01	5.794	-	2.884	49,78
Deuda con características especiales a largo plazo.....	15.770	0,01	6.094	-	9.676	158,78
<b>C) PASIVO CORRIENTE.....</b>	<b>16.398.088</b>	<b>12,20</b>	<b>19.067.911</b>	<b>15,42</b>	<b>-2.669.823</b>	<b>-14,00</b>
Pasivos vinculados con activos no corrientes mantenidos para la venta.....	11.708	0,01	-	-	11.708	-
Provisiones a corto plazo.....	1.503.506	1,12	1.463.485	1,18	40.021	2,74
Deudas a corto plazo.....	4.937.206	3,67	7.447.083	6,02	-2.509.877	-33,70
Deudas con empresas del grupo y asociadas a corto plazo.....	1.724.008	1,28	1.644.150	1,33	79.858	4,86
Acreedores comerciales y otras cuentas a pagar.....	8.133.458	6,05	8.457.142	6,84	-323.684	-3,83
Periodificaciones a corto plazo.....	88.184	0,07	56.051	0,05	32.133	57,33
Deuda con características especiales a corto plazo.....	18	-	-	-	18	-
<b>TOTAL PATRIMONIO NETO Y PASIVO.....</b>	<b>134.376.494</b>	<b>100,00</b>	<b>123.648.160</b>	<b>100,00</b>	<b>10.728.334</b>	<b>8,68</b>



### III.1.1.1. Balance de situación

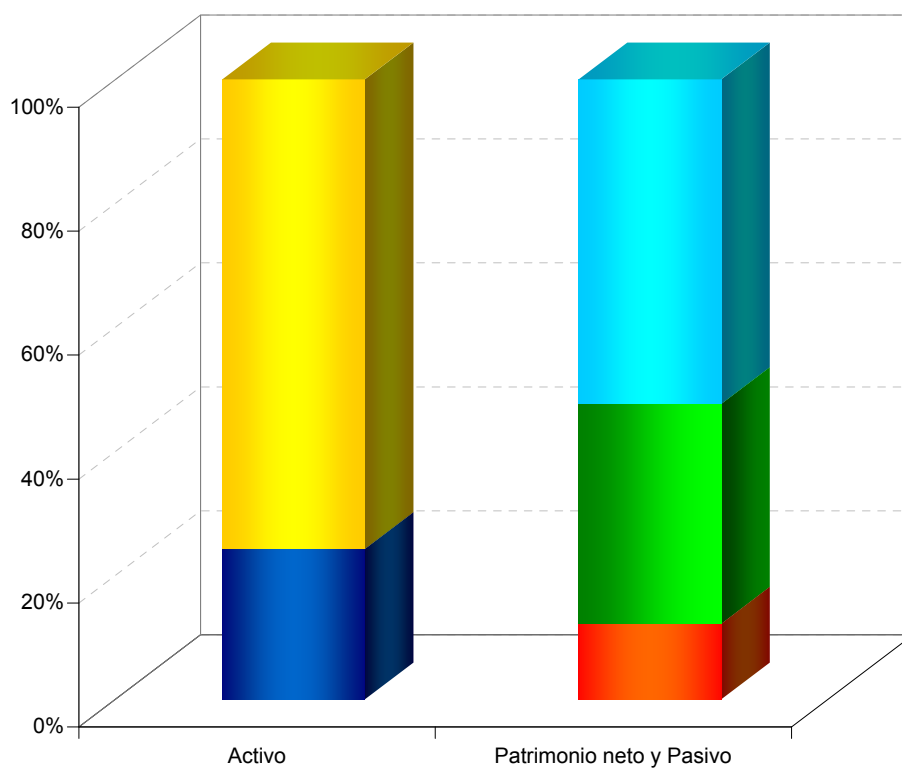

- Pasivo corriente
- Pasivo no corriente
- Patrimonio neto
- Activo corriente
- Activo no corriente

Concepto	2010		2009		Variación	
	Miles de euros	Porcentaje	Miles de euros	Porcentaje	Absoluta	Porcentual
<b>A) OPERACIONES CONTINUADAS</b>						
Importe neto de la cifra de negocios.....	25.982.744	100,00	26.273.805	100,00	-291.061	-1,11
Variación de existencias de productos terminados y en curso de fabricación.....	192.631	0,74	207.502	0,79	-14.871	-7,17
Trabajos realizados por la empresa para su activo.....	95.081	0,37	83.261	0,32	11.820	14,20
Aprovisionamientos.....	-9.533.378	-36,69	-9.482.976	-36,09	50.402	0,53
Otros ingresos de explotación.....	3.275.002	12,60	2.226.966	8,48	1.048.036	47,06
Gastos de personal.....	-7.142.135	-27,48	-7.025.710	-26,74	116.425	1,66
Otros gastos de explotación.....	-8.901.241	-34,25	-8.619.358	-32,80	281.883	3,27
Amortización del inmovilizado.....	-2.409.433	-9,27	-2.206.276	-8,39	203.157	9,21
Imputación de subvenciones de inmovilizado no financiero y otras.....	417.118	1,61	522.050	1,99	-104.932	-20,10
Excesos de provisiones.....	111.998	0,43	172.525	0,66	-60.527	-64,90
Deterioro y resultado por enajenación del inmovilizado.....	-62.548	-0,24	-65.221	-0,24	-2.673	-4,10
Diferencia negativa de combinaciones de negocio.....	-	-	-	-	-	-
Otros resultados.....	512.593	1,97	-122.261	-0,46	634.854	519,26
<b>A.1) RESULTADO DE EXPLOTACIÓN.....</b>	<b>2.538.432</b>	<b>9,77</b>	<b>1.964.307</b>	<b>7,48</b>	<b>574.125</b>	<b>29,23</b>
Ingresos financieros.....	752.708	2,90	735.411	2,80	17.297	2,35
Gastos financieros.....	-832.969	-3,20	-884.561	-3,36	51.592	5,83
Variación de valor razonable en instrumentos financieros.....	-35.492	-0,13	15.375	0,06	-50.867	-330,84
Diferencias de cambio.....	-14.319	-0,05	3.041	0,01	-17.360	-570,87
Deterioro y resultado por enajenaciones de instrumentos financieros.....	-42.687	-0,16	-51.208	-0,19	8.521	16,64
Otros ingresos y gastos de carácter financiero.....	23.424	0,09	12.732	0,05	10.692	83,98
<b>A.2) RESULTADO FINANCIERO.....</b>	<b>-149.335</b>	<b>-0,57</b>	<b>-169.210</b>	<b>-0,64</b>	<b>19.875</b>	<b>11,75</b>
<b>A.3) RESULTADO ANTES DE IMPUESTOS.....</b>	<b>2.389.097</b>	<b>9,19</b>	<b>1.795.097</b>	<b>6,83</b>	<b>594.000</b>	<b>33,09</b>
Impuestos sobre beneficios.....	211.383	0,81	334.473	1,27	123.090	36,80
<b>A.4) RESULTADO DEL EJERCICIO PROCEDENTE DE OPERACIONES CONTINUADAS.....</b>	<b>2.600.480</b>	<b>10,01</b>	<b>2.129.570</b>	<b>8,11</b>	<b>470.910</b>	<b>22,11</b>
<b>B) OPERACIONES INTERRUMPIDAS</b>						
Resultado del ejercicio procedente de operaciones interrumpidas neto de impuestos.....	-	-	-	-	-	-
<b>A.5) RESULTADO DEL EJERCICIO.....</b>	<b>2.600.480</b>	<b>10,01</b>	<b>2.129.570</b>	<b>8,11</b>	<b>470.910</b>	<b>22,11</b>

### III.1.1.2. Resultados

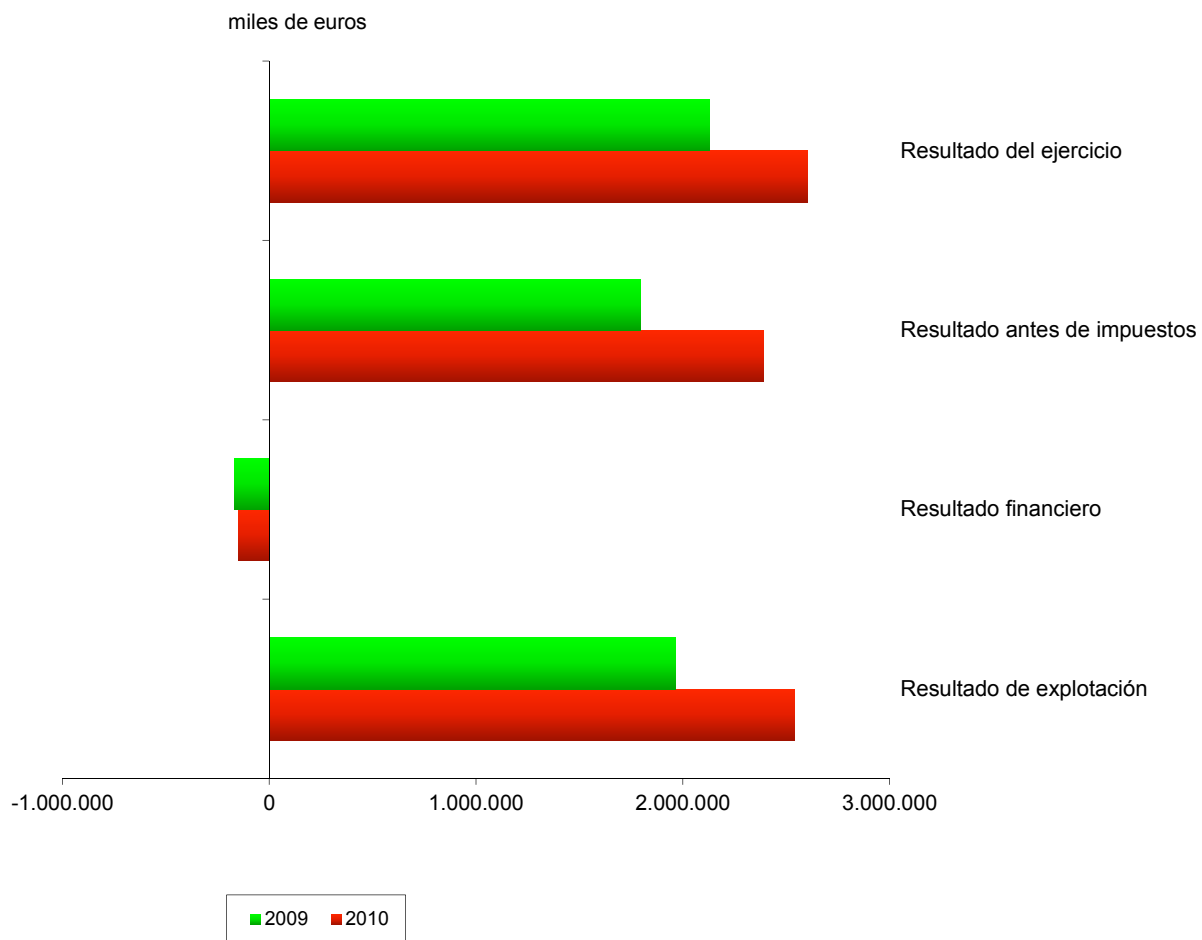

Concepto	2010		2009		Variación	
	Miles de euros	Porcentaje	Miles de euros	Porcentaje	Absoluta	Porcentual
Importe neto de la cifra de negocios.....	25.982.744	100,00	26.273.805	100,00	-291.061	-1,11
Variación de existencias de productos terminados y en curso de fabricación.....	192.631	0,74	207.502	0,79	-14.871	-7,17
Trabajos efectuados por la empresa para su activo.....	95.081	0,37	83.261	0,32	11.820	14,20
Aprovisionamientos.....	-9.533.378	-36,69	-9.482.976	-36,09	50.402	0,53
Otros ingresos de explotación.....	3.275.002	12,60	2.226.966	8,48	1.048.036	47,06
Gastos de personal.....	-7.142.135	-27,48	-7.025.710	-26,74	116.425	1,66
Otros gastos de explotación.....	-8.901.241	-34,25	-8.619.358	-32,80	281.883	3,27
<b>EBITDA.....</b>	<b>3.968.704</b>	<b>15,27</b>	<b>3.663.490</b>	<b>13,94</b>	<b>305.214</b>	<b>8,33</b>

Concepto	2010	2009
A) Resultado de la cuenta de pérdidas y ganancias.....	2.600.480	2.129.570
B) Ingresos y gastos imputados directamente al patrimonio neto.....	2.014.512	2.162.165
I. Por valoración instrumentos financieros.....	96.241	65.669
II. Por coberturas de flujos de efectivo.....	-25.291	-19.685
III. Subvenciones, donaciones y legados recibidos.....	2.595.379	2.790.393
IV. Por ganancias y pérdidas actuariales y otros ajustes.....	15.348	-10.530
V. Por activos no corrientes y pasivos vinculados, mantenidos para la venta.....	-	-
VI. Diferencias de conversión.....	25	-
VII. Efecto impositivo.....	-667.190	-663.682
C) Transferencias a la cuenta de pérdidas y ganancias.....	-1.349.381	-679.729
VIII. Por valoración de instrumentos financieros.....	-2.419	6.805
IX. Por coberturas de flujos de efectivo.....	-10.135	1.451
X. Subvenciones, donaciones y legados recibidos.....	-1.824.556	-850.756
XI. Por activos no corrientes y pasivos vinculados, mantenidos para la venta.....	16.966	15.521
XII. Diferencias de conversión.....	-	-
XIII. Efecto impositivo.....	470.763	147.250
<b>TOTAL DE INGRESOS Y GASTOS RECONOCIDOS.....</b>	<b>3.265.611</b>	<b>3.612.006</b>

**III.1.1.5. Estado total de cambios en patrimonio neto**
**Entidades no financieras e intermediación financiera**

Miles de euros

Concepto	Capital	Prima emisión, reservas y rdos ejercicios anteriores	Otras aportaciones de socios	Resultado del ejercicio	(Dividendo a cuenta)	Otros instrumentos de patrimonio	Ajustes por cambios de valor	Subvenciones, donaciones y legados recibidos	Total cambios en el patrimonio neto
<b>SALDO AJUSTADO, INICIO DEL AÑO 2010.</b>	<b>46.534.941</b>	<b>2.971.543</b>	<b>4.613.937</b>	<b>2.115.607</b>	<b>-2.974.431</b>	<b>89</b>	<b>4.382</b>	<b>10.703.392</b>	<b>63.969.459</b>
I. Total ingresos y gastos reconocidos.....	-	5.134	-	2.600.482	-	-	59.762	600.233	3.265.611
II. Operaciones con socios o propietarios.....	2.831.372	-569.948	609.642	142.954	-2.419.845	-	-265	668.825	1.262.735
1. Aumentos de capital.....	1.938.593	1.827	-	-7	-	-	-	-	1.940.413
2. Reducciones de capital.....	-189.984	29.782	-	-	-	-	-	-	-160.202
3. Otras operaciones con socios o propietarios.	1.082.763	-601.557	609.642	142.961	-2.419.845	-	-265	668.825	-517.476
III. Otras variaciones del patrimonio neto.....	1.411.440	-133.833	-147.869	-2.258.563	2.934.431	-	8	40.141	1.845.755
<b>SALDO, FINAL DEL AÑO 2010.....</b>	<b>50.777.753</b>	<b>2.272.896</b>	<b>5.075.710</b>	<b>2.600.480</b>	<b>-2.459.845</b>	<b>89</b>	<b>63.887</b>	<b>12.012.591</b>	<b>70.343.560</b>

Concepto	2010	2009
<b>A) FLUJOS DE EFECTIVO DE LAS ACTIVIDADES DE EXPLOTACIÓN.....</b>	<b>238.937</b>	<b>3.292.675</b>
1. Resultado del ejercicio antes de impuestos.....	2.431.668	1.873.894
2. Ajustes del resultado.....	2.821.212	1.828.198
3. Cambios en el capital corriente.....	-3.901.699	539.655
4. Otros flujos de efectivo de las actividades de explotación.....	-1.112.244	-949.072
Pagos de intereses.....	-680.635	-835.037
Cobros de intereses y dividendos.....	571.286	740.304
Otros pagos y cobros.....	-1.002.895	-854.339
<b>B) FLUJOS DE EFECTIVO DE LAS ACTIVIDADES DE INVERSIÓN.....</b>	<b>-10.204.855</b>	<b>-8.789.159</b>
6. Pagos por inversiones.....	-16.947.878	-15.700.954
Empresas del grupo y asociadas.....	-1.015.380	-614.781
Inmovilizado intangible, material e inversiones inmobiliarias.....	-9.776.826	-9.583.780
Otros activos financieros.....	-6.141.873	-5.486.391
Activos no corrientes mantenidos para la venta y otros activos.....	-13.799	-16.002
7. Cobros por desinversiones.....	6.743.023	6.911.795
Empresas del grupo y asociadas.....	215.784	222.132
Inmovilizado intangible, material e inversiones inmobiliarias.....	64.157	53.644
Otros activos financieros.....	6.241.923	6.325.187
Activos no corrientes mantenidos para la venta y otros activos.....	221.159	310.832
<b>C) FLUJOS DE EFECTIVO DE LAS ACTIVIDADES DE FINANCIACIÓN.....</b>	<b>6.387.843</b>	<b>4.978.147</b>
9. Cobros y pagos por instrumentos de patrimonio.....	5.439.499	4.464.000
Emisión y enajenación de instrumentos de patrimonio propio.....	1.671.990	1.248.112
Amortización y adquisición de instrumentos de patrimonio propio.....	-2.776	-2.746
Subvenciones, donaciones y legados recibidos.....	3.770.285	3.218.634
10. Cobros y pagos por instrumentos de pasivo financiero.....	3.969.638	3.695.042
a) Emisión.....	7.308.846	6.370.787
Obligaciones y otros valores negociables.....	-	35.000
Deudas con entidades de crédito.....	6.253.396	4.877.877
Deudas con empresas del grupo y asociadas.....	517.738	288.049
Otras deudas.....	537.712	1.169.861
b) Devolución y amortización.....	-3.339.208	-2.675.745
Obligaciones y otros valores negociables.....	-1.500.000	-1.500.000
Deudas con entidades de crédito.....	-1.523.719	-841.059
Deudas con empresas del grupo y asociadas.....	-255.293	-292.726
Otras deudas.....	-60.196	-41.960
11. Pagos por dividendos y remuneraciones de otros instrumentos de patrimonio.....	-3.021.294	-3.180.895
<b>D) Efecto de las variaciones de los tipos de cambio.....</b>	<b>-9.616</b>	<b>-8.522</b>
<b>E) AUMENTO/DISMINUCIÓN NETA DEL EFECTIVO O EQUIVALENTES.....</b>	<b>-3.587.691</b>	<b>-526.859</b>
Efectivo o equivalentes al comienzo del ejercicio.....	9.779.564	10.306.337
Efectivo o equivalentes al final del ejercicio.....	6.191.873	9.779.478

Concepto	2010	2009
<b>Situación financiera</b>		
Tesorería o acid test (%): (Efectivo y otros activos líquidos equivalentes / Pasivo corriente) x 100.....	41,20	57,81
Liquidez inmediata (%): ((Activo corriente - Existencias) / Pasivo corriente) x 100.....	161,49	148,77
Solvencia técnica (%): (Activo corriente / Pasivo corriente) x 100.....	198,93	173,08
Garantía o cobertura (%): (Activo/Pasivo) x 100.....	209,86	207,15
Cobertura del inmovilizado (%): (Recursos permanentes / Activo no corriente) x 100.....	115,94	115,37
Endeudamiento (%): (Pasivo / Patrimonio neto) x 100.....	91,03	93,33
Endeudamiento a largo plazo (%): (Pasivo no corriente / Patrimonio neto) x 100.....	67,72	63,52
Endeudamiento a corto plazo (%): (Pasivo corriente / Patrimonio neto) x 100.....	23,31	29,81
Financiación bancaria sobre recursos ajenos (%): (Deudas con entidades de crédito / Pasivo) x 100.....	46,06	40,74
<b>Estructura</b>		
Gastos financieros sobre cifra de negocios (%): (Gastos financieros / Importe neto de la cifra de negocios) x 100.....	3,21	3,37
Subvenciones sobre cifra de negocios (%): (Subvenciones a la explotación / Importe neto de la cifra de negocios) x 100.....	8,50	1,63
Inmovilizaciones materiales sobre activo (%): (Inmovilizado material e inversiones inmobiliarias / Total activo) x 100.....	59,31	57,41
Fondos propios sobre pasivo y patrimonio neto (%): (Fondos propios / Total pasivo y patrimonio neto) x 100.....	43,36	43,07
<b>Rentabilidad</b>		
EBITDA sobre cifra de negocios (%): (EBITDA / Importe neto de la cifra de negocios) x 100.....	15,27	13,94
Rentabilidad económica (%): (Resultado antes de impuestos + Gastos financieros / Total activo) x 100.....	1,16	0,74
Rentabilidad financiera (%): (Resultado después de impuestos / Fondos propios) x 100.....	4,46	4,00
Dividendos sobre fondos propios (%): (Dividendos / Fondos propios) x 100.....	4,75	8,30
<b>Productividad</b>		
Inmovilizado material por empleado (Miles de euros): Inmovilizado material e inversiones inmobiliarias / Plantilla media.....	473,44	428,39
Cifra de negocios por empleado (Miles de euros): Importe neto de la cifra de negocios / Plantilla media.....	154,34	158,57
Beneficios por empleado (Miles de euros): Resultado después de impuestos / Plantilla media.....	15,45	12,85
Coste medio de personal (Miles de euros): Gastos de personal / Plantilla media.....	42,43	42,40



Plantilla media por categorías profesionales	2010			2009		
	Hombres	Mujeres	Total	Hombres	Mujeres	Total
Altos directivos.....	562	112	674	510	87	597
Otros directivos, técnicos y similares.....	34.302	15.380	49.682	30.877	12.667	43.544
Administrativos y auxiliares.....	38.960	34.647	73.607	38.882	34.084	72.966
Otro personal.....	38.642	5.734	44.376	42.392	6.190	48.582
<b>TOTAL.....</b>	<b>112.466</b>	<b>55.873</b>	<b>168.339</b>	<b>112.661</b>	<b>53.028</b>	<b>165.689</b>

Plantilla media por tipo de contrato	2010			2009		
	Hombres	Mujeres	Total	Hombres	Mujeres	Total
Personal fijo.....	94.986	41.304	136.290	93.490	38.552	132.042
Personal no fijo.....	17.480	14.569	32.049	19.171	14.476	33.647
<b>TOTAL.....</b>	<b>112.466</b>	<b>55.873</b>	<b>168.339</b>	<b>112.661</b>	<b>53.028</b>	<b>165.689</b>

Órgano de Administración	2010			2009		
	Hombres	Mujeres	Total	Hombres	Mujeres	Total
Consejeros ejecutivos.....	327	69	396	471	103	574
Resto de consejeros.....	1.097	328	1.425	1.234	302	1.536
<b>TOTAL.....</b>	<b>1.424</b>	<b>397</b>	<b>1.821</b>	<b>1.705</b>	<b>405</b>	<b>2.110</b>

### III.1.1.3. Recursos humanos

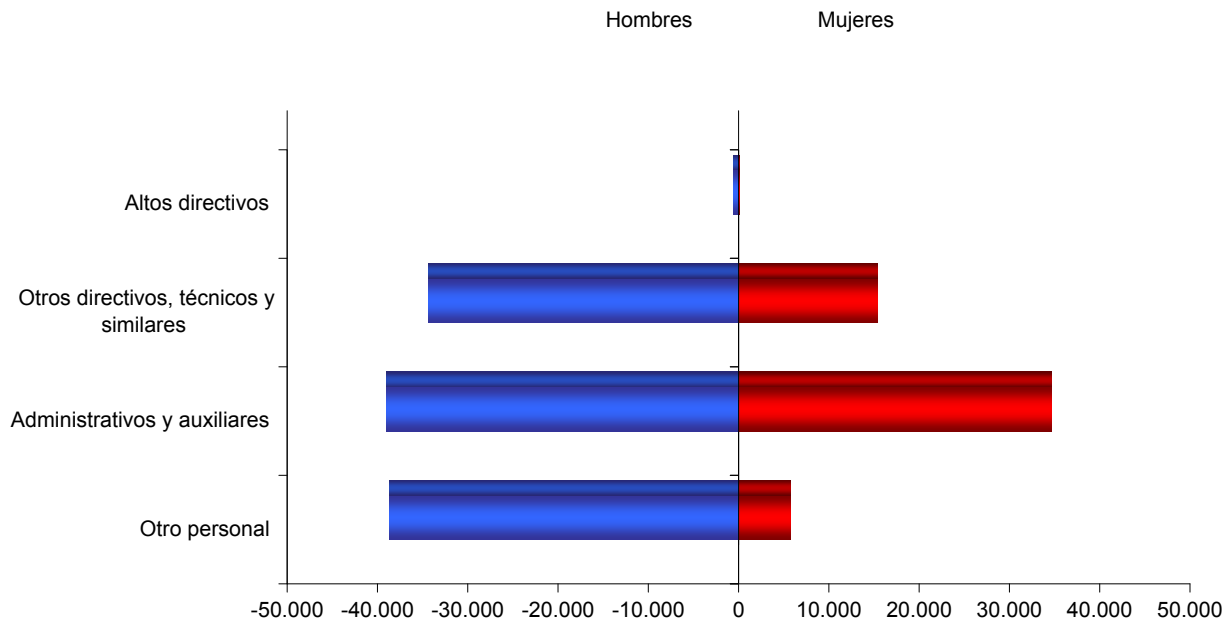

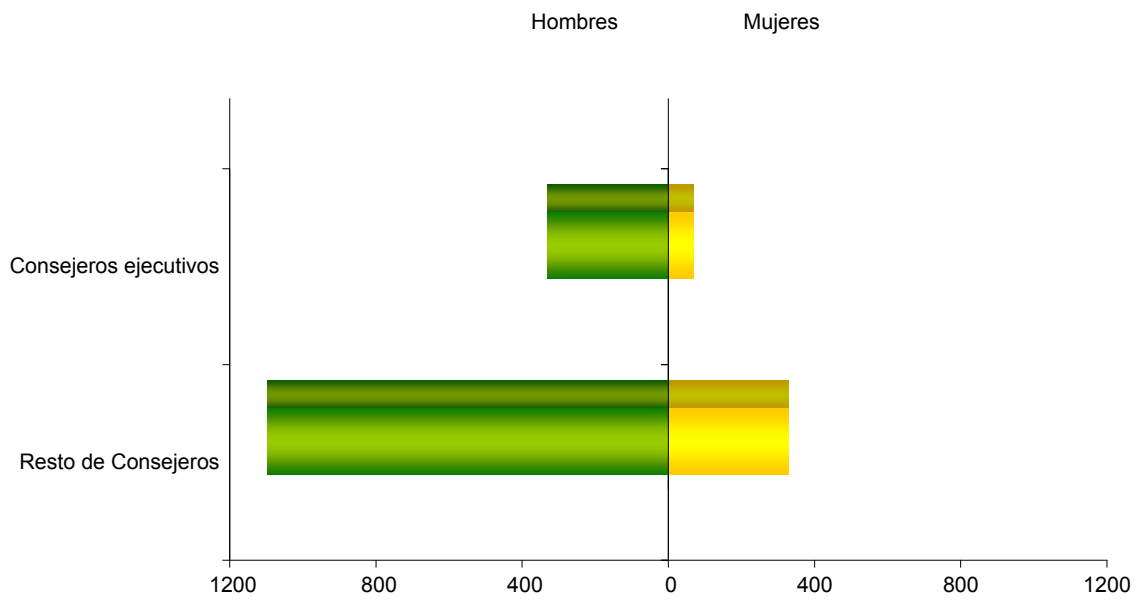

### III.1.1.4. Órgano de Administración

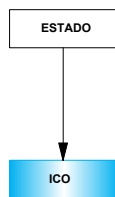

## **1.2. Entidades de crédito**



-  Empresas estatales clasificadas en la sección
-  Matrices del Sector público estatal

**ENTIDADES TRATADAS**

INSTITUTO DE CREDITO OFICIAL (ICO)

**III.1.2.1. Balance de situación**
**Entidades de crédito**

ACTIVO	2010		2009		Variación	
	Miles de euros	Porcentaje	Miles de euros	Porcentaje	Absoluta	Porcentual
1. Caja y Depósitos en bancos centrales.....	424.055	0,54	74.548	0,12	349.507	468,84
2. Cartera de negociación.....	598.423	0,77	470.686	0,78	127.737	27,14
3. Otros activos financieros a valor razonable con cambios en pérdidas y ganancias.....	-	-	-	-	-	-
4. Activos financieros disponibles para la venta.....	1.261.385	1,62	1.473.411	2,44	-212.026	-14,39
5. Inversiones crediticias.....	66.159.489	84,99	48.226.408	79,90	17.933.081	37,19
6. Cartera de inversión a vencimiento.....	4.292.179	5,51	7.824.802	12,96	-3.532.623	-45,15
7. Ajustes a activos financieros por macro-coberturas.....	-	-	-	-	-	-
8. Derivados de cobertura.....	4.768.558	6,12	1.899.625	3,15	2.868.933	151,03
9. Activos no corrientes en venta.....	1.592	-	4.332	0,01	-2.740	-63,25
10. Participaciones.....	69.394	0,09	51.349	0,09	18.045	35,14
11. Contratos de seguros vinculados a pensiones.....	-	-	-	-	-	-
13. Activo material.....	103.240	0,13	104.774	0,17	-1.534	-1,46
14. Activo intangible.....	14.442	0,02	11.843	0,02	2.599	21,95
15. Activos fiscales.....	164.660	0,21	216.022	0,36	-51.362	-23,78
16. Resto de activos.....	2.603	-	1.707	-	896	52,49
<b>TOTAL ACTIVO.....</b>	<b>77.860.020</b>	<b>100,00</b>	<b>60.359.507</b>	<b>100,00</b>	<b>17.500.513</b>	<b>28,99</b>

PASIVO Y PATRIMONIO NETO	2010		2009		Variación	
	Miles de euros	Porcentaje	Miles de euros	Porcentaje	Absoluta	Porcentual
1. Cartera de negociación.....	552.616	0,71	409.498	0,68	143.118	34,95
2. Otros pasivos financieros a valor razonable con cambios en pérdidas y ganancias.....	-	-	-	-	-	-
3. Pasivos financieros a coste amortizado.....	72.199.138	92,73	53.598.908	88,80	18.600.230	34,70
4. Ajustes a pasivos financieros por macro-coberturas.....	-	-	-	-	-	-
5. Derivados de cobertura.....	1.400.175	1,80	3.340.704	5,53	-1.940.529	-58,09
6. Pasivos asociados con activos no corrientes en venta.....	-	-	-	-	-	-
8. Provisiones.....	375.774	0,48	250.202	0,41	125.572	50,19
9. Pasivos fiscales.....	99.190	0,13	37.689	0,06	61.501	163,18
11. Resto de pasivos.....	2.938	-	3.004	-	-66	-2,20
<b>TOTAL PASIVO.....</b>	<b>74.629.831</b>	<b>95,85</b>	<b>57.640.005</b>	<b>95,49</b>	<b>16.989.826</b>	<b>29,48</b>
<b>1. FONDOS PROPIOS.....</b>	<b>3.090.471</b>	<b>3,97</b>	<b>2.910.504</b>	<b>4,82</b>	<b>179.967</b>	<b>6,18</b>
1.1. Capital/Fondo de dotación.....	2.351.448	3,02	2.202.729	3,65	148.719	6,75
1.2. Prima de emisión.....	-	-	-	-	-	-
1.3. Reservas.....	707.775	0,91	684.279	1,13	23.496	3,43
1.4. Otros instrumentos de capital.....	-	-	-	-	-	-
1.5. Menos: Valores propios.....	-	-	-	-	-	-
1.6. Resultado del ejercicio.....	31.248	0,04	23.496	0,04	7.752	32,99
1.7. Menos: Dividendos y retribuciones.....	-	-	-	-	-	-
<b>2. AJUSTES POR VALORACIÓN.....</b>	<b>139.718</b>	<b>0,18</b>	<b>-191.002</b>	<b>-0,31</b>	<b>330.720</b>	<b>173,15</b>
<b>TOTAL PATRIMONIO NETO.....</b>	<b>3.230.189</b>	<b>4,15</b>	<b>2.719.502</b>	<b>4,51</b>	<b>510.687</b>	<b>18,78</b>
<b>TOTAL PATRIMONIO NETO Y PASIVO.....</b>	<b>77.860.020</b>	<b>100,00</b>	<b>60.359.507</b>	<b>100,00</b>	<b>17.500.513</b>	<b>28,99</b>

### III.1.2.1. Balance de situación

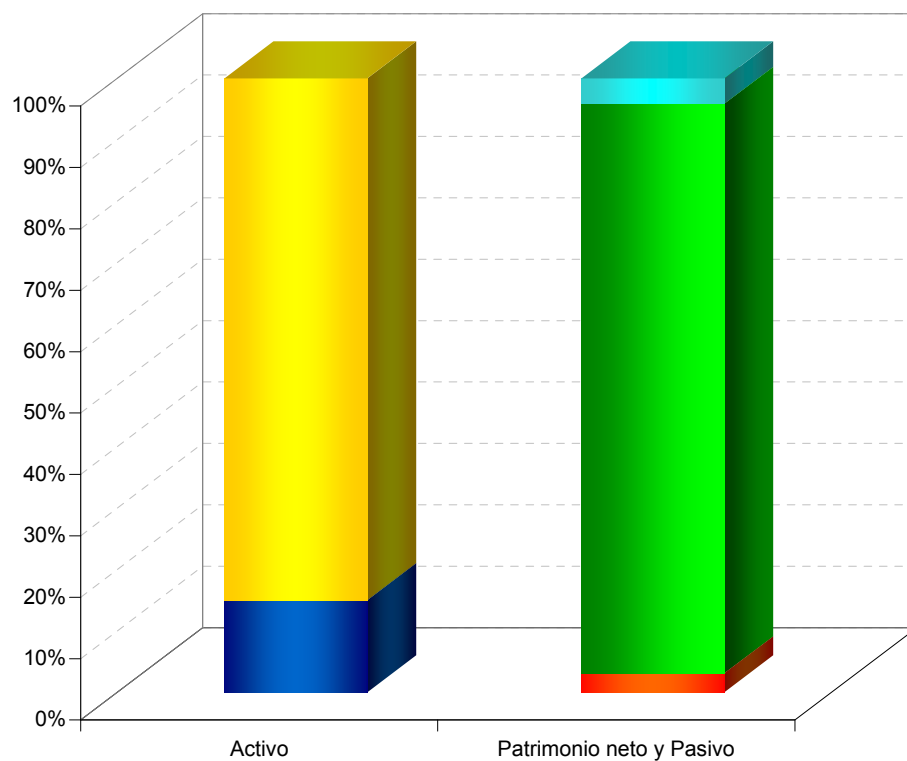

■ Resto de partidas de pasivo

■ Pasivos financieros a coste amortizado

■ Patrimonio neto

■ Resto de partidas de activo

■ Inversiones crediticias



Activo	Activo		Pasivo	
	2010	2009	2010	2009
<b>Por tipos de mercado.....</b>	<b>598.423</b>	<b>470.686</b>	<b>552.616</b>	<b>409.498</b>
Mercados organizados.....	-	-	-	-
Mercados no organizados.....	598.423	470.686	552.616	409.498
<b>Por tipo de producto.....</b>	<b>598.423</b>	<b>470.686</b>	<b>552.616</b>	<b>409.498</b>
Permutas.....	598.423	470.686	552.616	409.498
<b>Por contraparte.....</b>	<b>598.423</b>	<b>470.686</b>	<b>552.616</b>	<b>409.498</b>
Entidades de crédito.....	16.503	290.642	552.616	409.498
Otras entidades financieras.....	16.738	43.910	-	-
Resto de sectores.....	565.182	136.134	-	-
<b>Por tipos de riesgo.....</b>	<b>598.423</b>	<b>470.686</b>	<b>552.616</b>	<b>409.498</b>
Riesgo de cambio.....	598.323	410.117	556.666	401.085
Riesgo de tipos de interés.....	40.100	60.569	5.950	8.413

## III.1.2.3. Inversiones crediticias

Entidades de crédito

Concepto	2010		2009		Variación	
	Miles de euros	Porcentaje	Miles de euros	Porcentaje	Absoluta	Porcentual
<b>Por contraparte.....</b>	<b>66.159.489</b>	<b>100,00</b>	<b>48.226.408</b>	<b>100,00</b>	<b>17.933.081</b>	<b>37,19</b>
Depósitos en entidades de crédito.....	43.375.063	65,56	29.380.003	60,92	13.995.060	47,64
Crédito a la clientela.....	22.784.426	34,44	18.846.405	39,08	3.938.021	20,90
Valores representativos de deuda.....	-	-	-	-	-	-
<b>Por modalidad y situación.....</b>	<b>66.159.489</b>	<b>100,00</b>	<b>48.226.408</b>	<b>100,00</b>	<b>17.933.081</b>	<b>37,19</b>
Crédito comercial.....	-	-	-	-	-	-
Deudores con garantía hipotecaria.....	73.081	0,11	68.366	0,14	4.715	6,90
Deudores con otras garantías reales.....	24.801	0,04	17.440	0,04	7.361	42,21
Adquisición temporal de activos.....	-	-	-	-	-	-
Activos financieros híbridos.....	-	-	-	-	-	-
Otros deudores a plazo.....	62.990.406	95,21	47.420.044	98,33	15.570.362	32,83
Arrendamientos financieros.....	-	-	-	-	-	-
Deudores a la vista y varios.....	1.902.023	2,87	45.986	0,10	1.856.037	4.036,09
Activos dudosos.....	997.503	1,51	591.106	1,23	406.397	68,75
Ajustes por valoración.....	171.675	0,26	83.466	0,17	88.209	105,68

### III.1.2.2. Inversiones crediticias

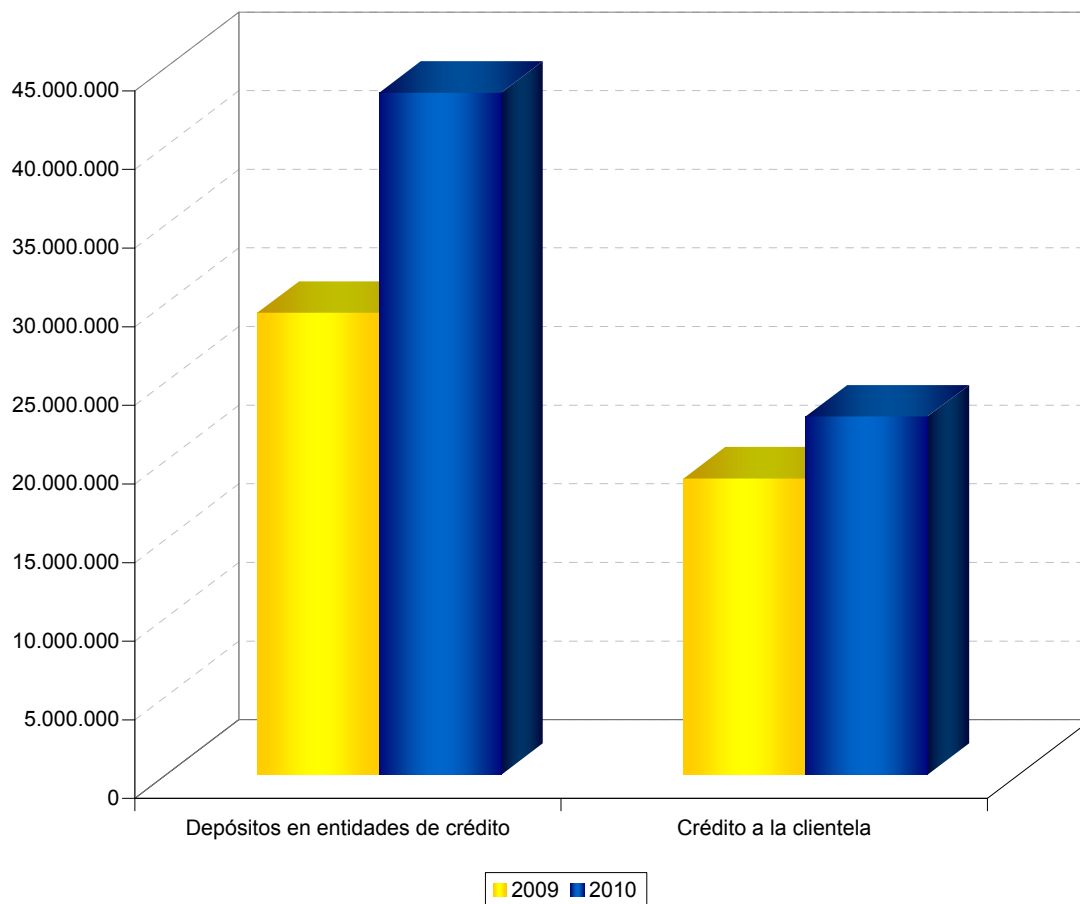

**III.1.2.4. Cartera de inversión a vencimiento**
**Entidades de crédito**

Concepto	2010		2009		Variación	
	Miles de euros	Porcentaje	Miles de euros	Porcentaje	Absoluta	Porcentual
<b>Por contraparte.....</b>	<b>4.292.179</b>	<b>100,00</b>	<b>7.824.802</b>	<b>100,00</b>	<b>-3.532.623</b>	<b>-45,15</b>
Entidades de crédito residentes.....	1.928.603	44,93	3.562.660	45,53	-1.634.057	-45,87
Otros sectores residentes.....	2.363.576	55,07	4.262.142	54,47	-1.898.566	-44,54
Activos dudosos.....	-	-	30.000	0,38	-30.000	-100,00
Correcciones de valor por deterioro.....	-	-	-30.000	- 0,38	30.000	100,00

Activo	Activo		Pasivo	
	2010	2009	2010	2009
<b>Por tipos de mercado.....</b>	<b>4.768.558</b>	<b>1.899.625</b>	<b>1.400.175</b>	<b>3.340.704</b>
Mercados organizados.....	-	-	-	-
Mercados no organizados.....	4.768.558	1.899.625	1.400.175	3.340.704
<b>Por tipo de producto.....</b>	<b>4.768.558</b>	<b>1.899.625</b>	<b>1.400.175</b>	<b>3.340.704</b>
Permutas.....	4.768.558	1.899.625	1.400.175	3.340.704
<b>Por contraparte.....</b>	<b>4.768.558</b>	<b>1.899.625</b>	<b>1.400.175</b>	<b>3.340.704</b>
Entidades de crédito.....	4.768.558	1.899.625	1.400.175	3.340.704
Otras entidades financieras.....	-	-	-	-
Resto de sectores.....	-	-	-	-
<b>Por tipos de riesgo.....</b>	<b>4.768.558</b>	<b>1.899.625</b>	<b>1.400.175</b>	<b>3.340.704</b>
Riesgo de cambio.....	3.338.616	1.114.491	1.015.974	2.608.012
Riesgo de tipos de interés.....	1.429.942	785.134	384.201	732.692

**III.1.2.6. Participaciones**
**Entidades de crédito**

<b>Concepto</b>	<b>2010</b>		<b>2009</b>		<b>Variación</b>	
	Miles de euros	Porcentaje	Miles de euros	Porcentaje	Absoluta	Porcentual
Entidades asociadas.....	67.454	97,20	49.409	96,22	18.045	36,52
Entidades multigrupo.....	-	-	-	-	-	-
Entidades del grupo.....	1.940	2,80	1.940	3,78	-	-
<b>Total.....</b>	<b>69.394</b>	<b>100,00</b>	<b>51.349</b>	<b>100,00</b>	<b>18.045</b>	<b>35,14</b>

**III.1.2.7. Pasivos financieros a coste amortizado**
**Entidades de crédito**

Concepto	2010		2009		Variación	
	Miles de euros	Porcentaje	Miles de euros	Porcentaje	Absoluta	Porcentual
Depósitos de bancos centrales.....	400.000	0,55	-	-	400.000	-
Depósitos de entidades de crédito.....	3.082.192	4,27	1.380.235	2,58	1.701.957	123,31
Depósitos de la clientela.....	7.020.840	9,72	5.359.316	10,00	1.661.524	31,00
Débitos representados por valores negociables.....	57.693.775	79,92	43.694.878	81,52	13.998.897	32,04
Pasivos subordinados.....	-	-	-	-	-	-
Otros pasivos financieros.....	4.002.331	5,54	3.164.479	5,90	837.852	26,48
<b>Total.....</b>	<b>72.199.138</b>	<b>100,00</b>	<b>53.598.908</b>	<b>100,00</b>	<b>18.600.230</b>	<b>34,70</b>

### III.1.2.3. Pasivos financieros a coste amortizado

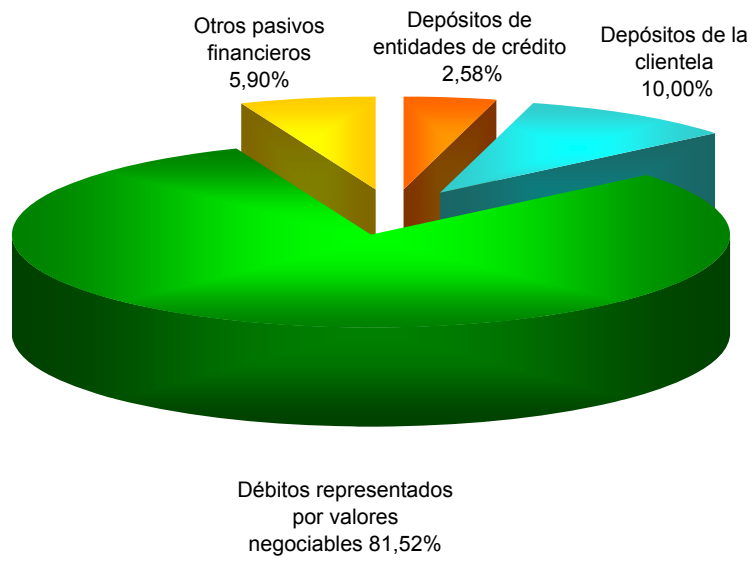



**III.1.2.8. Provisiones**
**Entidades de crédito**

<b>Concepto</b>	<b>2010</b>		<b>2009</b>		<b>Variación</b>	
	Miles de euros	Porcentaje	Miles de euros	Porcentaje	Absoluta	Porcentual
Fondo para pensiones y obligaciones similares.....	95	0,03	78	0,03	17	21,80
Provisiones para impuestos y otras contingencias legales.....	-	-	-	-	-	-
Provisiones para riesgos y compromisos contingentes.....	26.614	7,08	26.783	10,70	-169	-0,63
Otras provisiones.....	349.065	92,89	223.341	89,27	125.724	56,29
<b>Total.....</b>	<b>375.774</b>	<b>100,00</b>	<b>250.202</b>	<b>100,00</b>	<b>125.572</b>	<b>50,19</b>

## III.1.2.9. Ajustes por valoración

Entidades de crédito

Concepto	2010		2009		Variación	
	Miles de euros	Porcentaje	Miles de euros	Porcentaje	Absoluta	Porcentual
Activos financieros disponibles para la venta.....	27.583	19,74	43.150	-22,59	-15.567	-36,08
Coberturas de los flujos de efectivo.....	112.135	80,26	-234.152	122,59	346.287	147,89
Coberturas de inversiones netas en negocios en el extranjero.	-	-	-	-	-	-
Diferencias de cambio.....	-	-	-	-	-	-
Activos no corrientes en venta.....	-	-	-	-	-	-
Resto de ajustes por valoración.....	-	-	-	-	-	-
<b>Total.....</b>	<b>139.718</b>	<b>100,00</b>	<b>-191.002</b>	<b>100,00</b>	<b>330.720</b>	<b>-173,15</b>

## III.1.2.10. Cuenta de pérdidas y ganancias

Entidades de crédito

Concepto	2010		2009		Variación	
	Miles de euros	Porcentaje	Miles de euros	Porcentaje	Absoluta	Porcentual
Intereses y rendimientos asimilados.....	1.419.519	100,00	1.436.880	100,00	-17.361	-1,21
Intereses y cargas asimiladas.....	-1.066.712	56,66	-1.239.583	72,08	-172.871	-13,95
<b>A) MARGEN DE INTERESES.....</b>	<b>352.807</b>	<b>24,85</b>	<b>197.297</b>	<b>13,73</b>	<b>155.510</b>	<b>78,82</b>
Rendimientos de instrumentos de capital.....	258	0,02	468	0,03	-210	-44,87
Comisiones percibidas.....	50.770	3,58	47.721	3,32	3.049	6,39
Comisiones pagadas.....	-4.108	-0,28	-5.678	-0,39	-1.570	-27,65
Resultado de operaciones financieras (neto).....	35.571	2,51	30.422	2,12	5.149	16,93
Diferencias de cambio (neto).....	-589	-0,04	-3.179	-0,22	2.590	81,47
Otros productos de explotación.....	2.173	0,15	2.538	0,18	-365	-14,38
Otras cargas de explotación.....	-	-	-	-	-	-
<b>B) MARGEN BRUTO.....</b>	<b>436.882</b>	<b>30,78</b>	<b>269.589</b>	<b>18,76</b>	<b>167.293</b>	<b>62,06</b>
Gastos de administración.....	-39.596	-2,78	-38.794	-2,69	802	2,07
Amortización.....	-5.518	-0,38	-3.754	-0,26	1.764	46,99
Dotaciones a provisiones (neto).....	-227.165	-16,00	-49.763	-3,46	177.402	356,49
Pérdidas por deterioro de activos financieros (neto).....	-121.962	-8,59	-146.999	-10,23	-25.037	-17,03
<b>C) RESULTADO DE LA ACTIVIDAD DE EXPLOTACIÓN.....</b>	<b>42.641</b>	<b>3,00</b>	<b>30.279</b>	<b>2,11</b>	<b>12.362</b>	<b>40,83</b>
Pérdidas por deterioro del resto de activos.....	-1.100	-0,07	-	-	-1.100	-
Ganancias (pérdidas) en la baja de activos no clasificados como no corrientes en venta.....	-182	-0,01	-17	-	-165	-970,59
Diferencia negativa en combinaciones de negocios.....	-	-	-	-	-	-
Ganancias (pérdidas) de activos no corrientes en venta no clasificados como operaciones interrumpidas.....	-	-	-	-	-	-
<b>D) RESULTADO ANTES DE IMPUESTOS.....</b>	<b>41.359</b>	<b>2,91</b>	<b>30.262</b>	<b>2,11</b>	<b>11.097</b>	<b>36,67</b>
Impuesto sobre beneficios.....	-10.111	-0,71	-6.766	-0,47	-3.345	-49,44
Dotación obligatoria a obras y fondos sociales (solo Cajas de ahorros y Cooperativas de crédito).....	-	-	-	-	-	-
<b>E) RESULTADO DEL EJERCICIO PROCEDENTE DE OPERACIONES CONTINUADAS.....</b>	<b>31.248</b>	<b>2,20</b>	<b>23.496</b>	<b>1,64</b>	<b>7.752</b>	<b>32,99</b>
Resultado de operaciones interrumpidas.....	-	-	-	-	-	-
<b>F) RESULTADO DEL EJERCICIO.....</b>	<b>31.248</b>	<b>2,20</b>	<b>23.496</b>	<b>1,64</b>	<b>7.752</b>	<b>32,99</b>

### III.1.2.4. Resultados

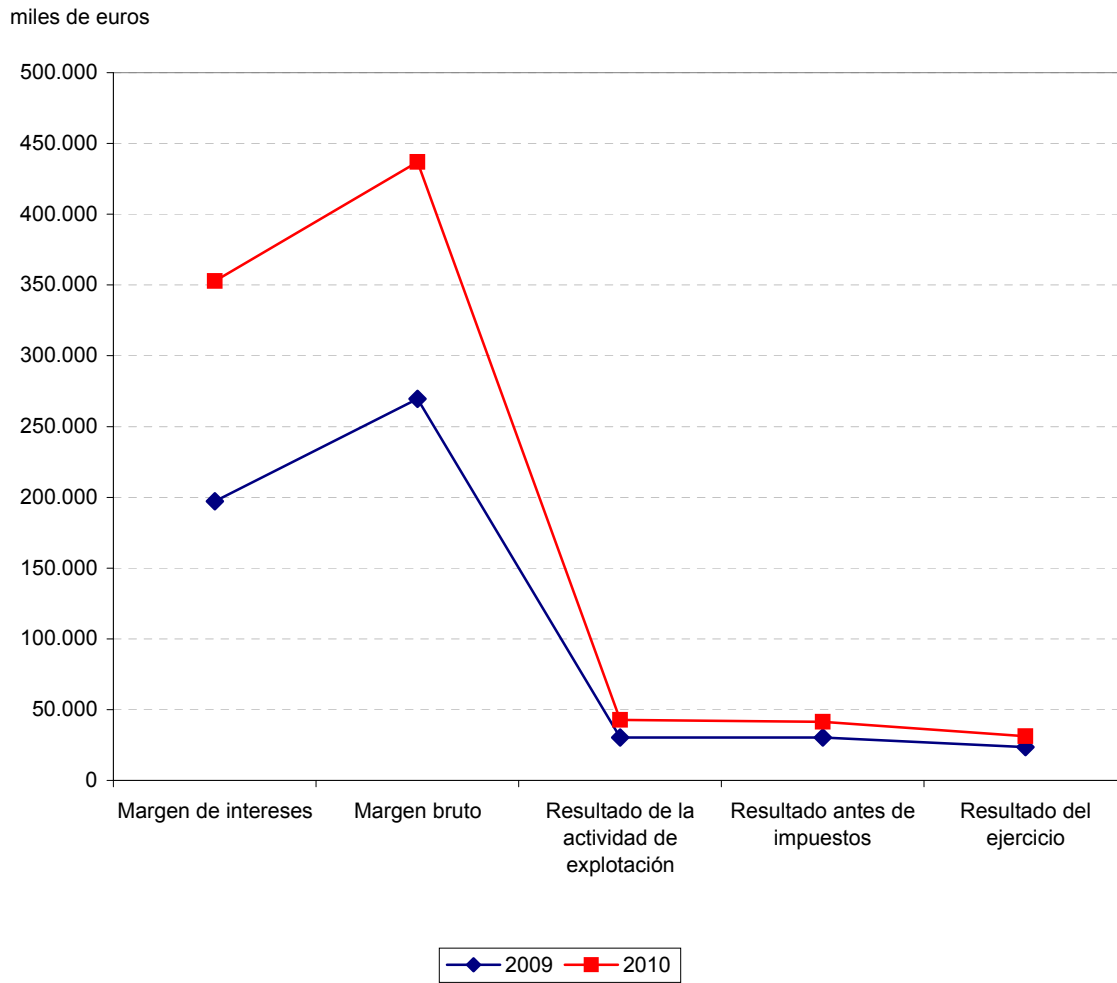

**III.1.2.11. Intereses y rendimientos asimilados**
**Entidades de crédito**

Concepto	2010		2009		Variación	
	Miles de euros	Porcentaje	Miles de euros	Porcentaje	Absoluta	Porcentual
Depósitos en bancos centrales.....	1.252	0,09	2.016	0,14	-764	-37,89
Depósitos en entidades de crédito.....	839.962	59,17	692.096	48,17	147.866	21,36
Crédito a la clientela.....	435.602	30,68	483.165	33,63	-47.563	-9,84
De las Administraciones Públicas.....	33.954	2,39	39.420	2,74	-5.466	-13,87
De sector residente.....	350.618	24,70	383.286	26,67	-32.668	-8,52
De sector no residente.....	51.030	3,59	60.459	4,21	-9.429	-15,60
Valores representativos de deuda.....	172.018	12,12	279.785	19,47	-107.767	-38,52
Rectificación de ingresos con origen en coberturas contables..	-35.800	-2,52	-25.517	-1,78	10.283	40,30
Activos dudosos.....	6.485	0,46	5.335	0,37	1.150	21,55
<b>Total Intereses y rendimientos asimilados.....</b>	<b>1.419.519</b>	<b>100,00</b>	<b>1.436.880</b>	<b>100,00</b>	<b>-17.361</b>	<b>-1,21</b>

**III.1.2.12. Intereses y cargas asimiladas**
**Entidades de crédito**

Concepto	2010		2009		Variación	
	Miles de euros	Porcentaje	Miles de euros	Porcentaje	Absoluta	Porcentual
Depósitos de bancos centrales.....	3.805	0,36	-	-	3.805	-
Depósitos de entidades de crédito.....	41.869	3,93	32.510	2,62	9.359	28,79
Depósitos de la clientela.....	244.948	22,96	95.840	7,73	149.108	155,58
Depósitos representados por valores negociables.....	1.793.275	168,11	1.821.633	146,96	-28.358	-1,56
Pagarés.....	46.905	4,40	67.243	5,42	-20.338	-30,25
Otros valores no convertibles.....	1.746.370	163,72	1.754.390	141,53	-8.020	-0,46
Rectificación de gastos por operaciones de cobertura.....	-1.017.185	-95,36	-710.400	-57,31	-306.785	- 43,18
<b>Total Intereses y cargas asimiladas.....</b>	<b>-1.066.712</b>	<b>100,00</b>	<b>-1.239.583</b>	<b>100,00</b>	<b>172.871</b>	<b>13,95</b>

**III.1.2.13. Comisiones percibidas y pagadas**
**Entidades de crédito**

Concepto	2010		2009		Variación	
	Miles de euros	Porcentaje	Miles de euros	Porcentaje	Absoluta	Porcentual
<b>Comisiones percibidas.....</b>	<b>50.770</b>	<b>100,00</b>	<b>47.721</b>	<b>100,00</b>	<b>3.049</b>	<b>6,39</b>
Por riesgos contingentes.....	4.239	8,35	5.199	10,89	-960	-18,47
Comisiones de disponibilidad.....	11.759	23,16	15.423	32,32	-3.664	-23,76
Servicios de cobros y pagos.....	11	0,02	11	0,02	-	-
Otras comisiones.....	34.761	68,47	27.088	56,76	7.673	28,33
<b>Comisiones pagadas.....</b>	<b>-4.108</b>	<b>-8,09</b>	<b>-5.678</b>	<b>-11,89</b>	<b>1.570</b>	<b>27,65</b>
Por riesgo de firma.....	-122	-0,24	-207	-0,43	-85	-41,06
Otras comisiones.....	-3.986	-7,85	-5.471	-11,46	-1.485	-27,14
<b>Comisiones netas del ejercicio.....</b>	<b>46.662</b>	<b>91,91</b>	<b>42.043</b>	<b>88,10</b>	<b>4.619</b>	<b>10,99</b>

III.1.2.14. Resultado de operaciones financieras

Entidades de crédito

Concepto	2010		2009		Variación	
	Miles de euros	Porcentaje	Miles de euros	Porcentaje	Absoluta	Porcentual
Cartera de negociación.....	-	-	-	-	-	-
Otros instrumentos financieros a valor razonable con cambios en pérdidas y ganancias.....	-	-	-	-	-	-
Instrumentos financieros no valorados a valor razonable con cambios en pérdidas y ganancias.....	35.571	100,00	30.422	100,00	5.149	16,93
Otros.....	-	-	-	-	-	-
<b>Total.....</b>	<b>35.571</b>	<b>100,00</b>	<b>30.422</b>	<b>100,00</b>	<b>5.149</b>	<b>16,93</b>



III.1.2.15. Estado de ingresos y gastos reconocidos

Entidades de crédito

Miles de euros

	2010	2009
<b>RESULTADO DEL EJERCICIO</b> .....	<b>31.248</b>	<b>23.496</b>
<b>OTROS INGRESOS Y GASTOS RECONOCIDOS</b> .....	<b>330.720</b>	<b>164.430</b>
<b>Activos financieros disponibles para la venta</b> .....	<b>-22.238</b>	<b>34.331</b>
Ganancias (pérdidas) por valoración.....	-22.238	34.331
Importes transferidos a la cuenta de pérdidas y ganancias.....	-	-
Otras reclasificaciones.....	-	-
<b>Coberturas de los flujos de efectivo</b> .....	<b>494.696</b>	<b>200.569</b>
Ganancias (pérdidas) por valoración.....	494.696	200.569
Importes transferidos a la cuenta de pérdidas y ganancias.....	-	-
Importes transferidos al valor inicial de las partidas cubiertas.....	-	-
Otras reclasificaciones.....	-	-
<b>Cobertura de inversiones netas en negocios en el extranjero</b> .....	<b>-</b>	<b>-</b>
Ganancias (pérdidas) por valoración.....	-	-
Importes transferidos a la cuenta de pérdidas y ganancias.....	-	-
Otras reclasificaciones.....	-	-
<b>Diferencias de cambio</b> .....	<b>-</b>	<b>-</b>
Ganancias (pérdidas) por valoración.....	-	-
Importes transferidos a la cuenta de pérdidas y ganancias.....	-	-
Otras reclasificaciones.....	-	-
<b>Activos no corrientes en venta</b> .....	<b>-</b>	<b>-</b>
Ganancias (pérdidas) por valoración.....	-	-
Importes transferidos a la cuenta de pérdidas y ganancias.....	-	-
Otras reclasificaciones.....	-	-
<b>Ganancias (pérdidas) actuariales en planes de pensiones</b> .....	<b>-</b>	<b>-</b>
<b>Resto de ingresos y gastos reconocidos</b> .....	<b>-</b>	<b>-</b>
<b>Impuesto sobre beneficios</b> .....	<b>-141.738</b>	<b>-70.470</b>
<b>TOTAL DE INGRESOS Y GASTOS RECONOCIDOS</b> .....	<b>361.968</b>	<b>187.926</b>

**III.1.2.16. Estado total de cambios en el patrimonio neto**
**Entidades de crédito**

Miles de Euros

CONCEPTOS	Capital	Reservas	Otros instrumentos de capital	Resultado del ejercicio	Total Fondos propios	Ajustes por valoración	Total Patrimonio neto
<b>1. Saldo final al 31/12/2009.....</b>	<b>2.202.729</b>	<b>684.279</b>	-	<b>23.496</b>	<b>2.910.504</b>	<b>-191.002</b>	<b>2.719.502</b>
1.1 Ajustes por cambios de criterio contable.....	-	-	-	-	-	-	-
1.2 Ajustes por errores.....	-	-	-	-	-	-	-
<b>2. Saldo inicial ajustado.....</b>	<b>2.202.729</b>	<b>684.279</b>	-	<b>23.496</b>	<b>2.910.504</b>	<b>-191.002</b>	<b>2.719.502</b>
<b>3. Total ingresos y gastos reconocidos.....</b>	-	-	-	<b>31.248</b>	<b>31.248</b>	<b>330.720</b>	<b>361.968</b>
<b>4. Otras variaciones del patrimonio neto.....</b>	<b>148.719</b>	<b>23.496</b>	-	<b>-23.496</b>	<b>148.719</b>	-	<b>148.719</b>
4.1 Aumentos de capital.....	148.719	-	-	-	148.719	-	148.719
4.2 Reducciones de capital.....	-	-	-	-	-	-	-
4.3 Conversión de pasivos financieros en capital.....	-	-	-	-	-	-	-
4.4 Incrementos de otros instrumentos de capital.....	-	-	-	-	-	-	-
4.5 Reclasificación de pasivos financieros a otros instrumentos de capital.....	-	-	-	-	-	-	-
4.6 Reclasificación de otros instrumentos de capital a pasivos financieros.....	-	-	-	-	-	-	-
4.7 Distribución de dividendos.....	-	-	-	-	-	-	-
4.8 Operaciones con instrumentos de capital propios (neto).....	-	-	-	-	-	-	-
4.9 Traspasos entre partidas de patrimonio neto.....	-	23.496	-	-23.496	-	-	-
4.10 Incrementos (reducciones) por combinaciones de negocios.....	-	-	-	-	-	-	-
4.11 Dotación discrecional a obras y fondos sociales (solo Cajas de ahorros y Cooperativas de crédito).....	-	-	-	-	-	-	-
4.12 Pagos con instrumentos de capital.....	-	-	-	-	-	-	-
4.13 Resto de incrementos (reducciones) de patrimonio neto.....	-	-	-	-	-	-	-
<b>5. Saldo final al 31/12/2010.....</b>	<b>2.351.448</b>	<b>707.775</b>	-	<b>31.248</b>	<b>3.090.471</b>	<b>139.718</b>	<b>3.230.189</b>

III.1.2.17. Estado de flujos de efectivo

Entidades de crédito

Miles de euros

	2010	2009
<b>A) FLUJOS DE EFECTIVO DE LAS ACTIVIDADES DE EXPLOTACIÓN.....</b>	<b>-3.315.462</b>	<b>-3.478.252</b>
1. Resultado del ejercicio.....	31.248	23.496
2. Ajustes para obtener los flujos de efectivo de las actividades de explotación.....	330.721	164.436
<b>3. Aumento/disminución neto de los activos de explotación.....</b>	<b>-20.718.619</b>	<b>-10.743.906</b>
3.1 Cartera de negociación.....	-127.738	-262.934
3.2 Otros activos financieros a valor razonable con cambios en pérdidas y ganancias.....	-	-
3.3 Activos financieros disponibles para la venta.....	212.026	-1.368.114
3.4 Inversiones crediticias.....	-17.933.081	-9.928.123
3.5 Otros activos de explotación.....	-2.869.826	815.265
<b>4. Aumento/disminución neto de los pasivos de explotación.....</b>	<b>16.928.325</b>	<b>7.058.824</b>
4.1 Cartera de negociación.....	143.117	344.565
4.2 Otros pasivos financieros a valor razonable con cambios en pérdidas y ganancias.....	-	-
4.3 Pasivos financieros a coste amortizado.....	18.600.230	7.395.120
4.4 Otros pasivos de explotación.....	-1.815.022	-680.861
<b>5. Cobros/pagos por impuesto sobre beneficios.....</b>	<b>112.863</b>	<b>18.898</b>
<b>B) FLUJOS DE EFECTIVO DE LAS ACTIVIDADES DE INVERSIÓN.....</b>	<b>3.516.250</b>	<b>3.057.993</b>
<b>6. Pagos.....</b>	<b>-8.531.875</b>	<b>-3.779</b>
6.1 Activos materiales.....	-776	-
6.2 Activos intangibles.....	-5.627	-2.793
6.3 Participaciones.....	-18.045	-986
6.4 Otras unidades de negocio.....	-	-
6.5 Activos no corrientes y pasivos asociados en venta.....	-	-
6.6 Cartera de inversión a vencimiento.....	-8.507.427	-
6.7 Otros pagos relacionados con actividades de inversión.....	-	-
<b>7. Cobros.....</b>	<b>12.048.125</b>	<b>3.061.772</b>
7.1 Activos materiales.....	2.309	1.339
7.2 Activos intangibles.....	-	-
7.3 Participaciones.....	-	-
7.4 Otras unidades de negocio.....	-	-
7.5 Activos no corrientes y pasivos asociados en venta.....	2.739	49.893
7.6 Cartera de inversión a vencimiento.....	12.028.607	3.010.540
7.7 Otros cobros relacionados con actividades de inversión.....	14.470	-
<b>C) FLUJOS DE EFECTIVO DE LAS ACTIVIDADES DE FINANCIACIÓN.....</b>	<b>148.719</b>	<b>150.633</b>
<b>8. Pagos.....</b>	<b>-</b>	<b>-</b>
8.1 Dividendos.....	-	-
8.2 Pasivos subordinados.....	-	-
8.3 Amortización de instrumentos de capital propio.....	-	-
8.4 Adquisición de instrumentos de capital propio.....	-	-
8.5 Otros pagos relacionados con actividades de financiación.....	-	-
<b>9. Cobros.....</b>	<b>148.719</b>	<b>150.633</b>
9.1 Pasivos subordinados.....	-	-
9.2 Emisión de instrumentos de capital propio.....	-	-
9.3 Enajenación de instrumentos de capital propio.....	-	-
9.4 Otros cobros relacionados con actividades de financiación.....	148.719	150.633
<b>D) EFECTO DE LAS VARIACIONES DE LOS TIPOS DE CAMBIO.....</b>	<b>-</b>	<b>-</b>
<b>E) AUMENTO (DISMINUCIÓN) NETO DEL EFECTIVO Y EQUIVALENTES.....</b>	<b>349.507</b>	<b>-269.626</b>
<b>F) EFECTIVO Y EQUIVALENTES AL INICIO DEL PERIODO.....</b>	<b>74.548</b>	<b>344.174</b>
<b>G) EFECTIVO Y EQUIVALENTES AL FINAL DEL PERIODO.....</b>	<b>424.055</b>	<b>74.548</b>

Plantilla media por categorías profesionales	2010			2009		
	Hombres	Mujeres	Total	Hombres	Mujeres	Total
Altos directivos.....	9	6	15	10	5	15
Otros directivos, técnicos y similares.....	95	133	228	87	128	215
Administrativos y auxiliares.....	16	58	74	17	60	77
Otro Personal.....	-	-	-	-	-	-
<b>TOTAL.....</b>	<b>120</b>	<b>197</b>	<b>317</b>	<b>114</b>	<b>193</b>	<b>307</b>

Plantilla media por tipo de contrato	2010			2009		
	Hombres	Mujeres	Total	Hombres	Mujeres	Total
Personal fijo.....	112	184	296	107	175	282
Personal no fijo.....	8	13	21	7	18	25
<b>TOTAL.....</b>	<b>120</b>	<b>197</b>	<b>317</b>	<b>114</b>	<b>193</b>	<b>307</b>

Órgano de Administración	2010			2009		
	Hombres	Mujeres	Total	Hombres	Mujeres	Total
Consejeros ejecutivos.....	1	-	1	1	-	1
Resto de consejeros.....	9	-	9	10	-	10
<b>TOTAL.....</b>	<b>10</b>	<b>-</b>	<b>10</b>	<b>11</b>	<b>-</b>	<b>11</b>

### III.1.2.5. Recursos humanos

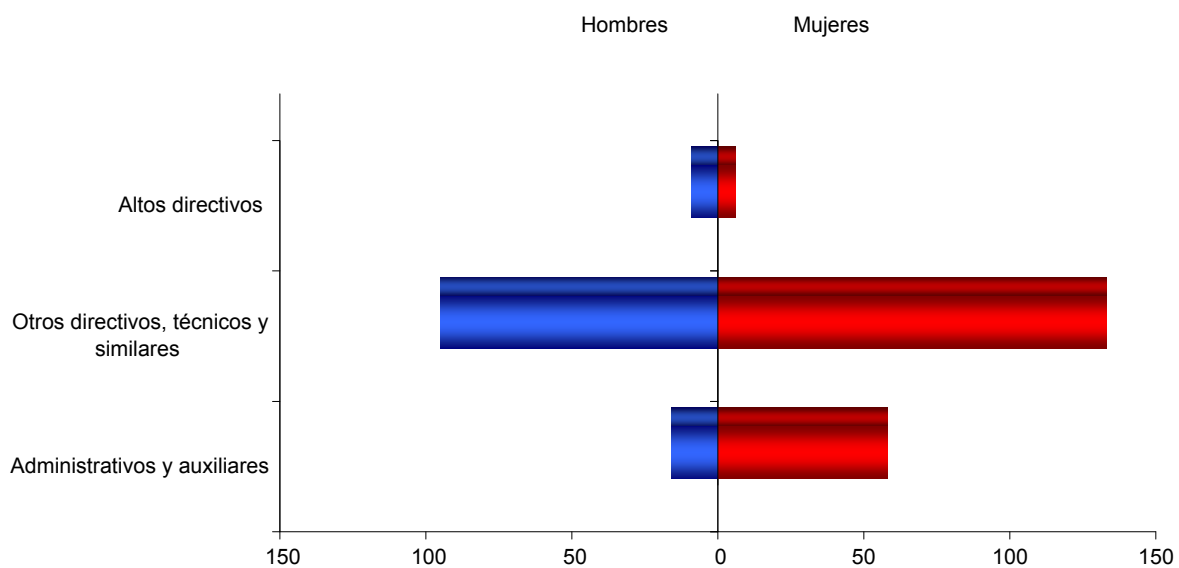

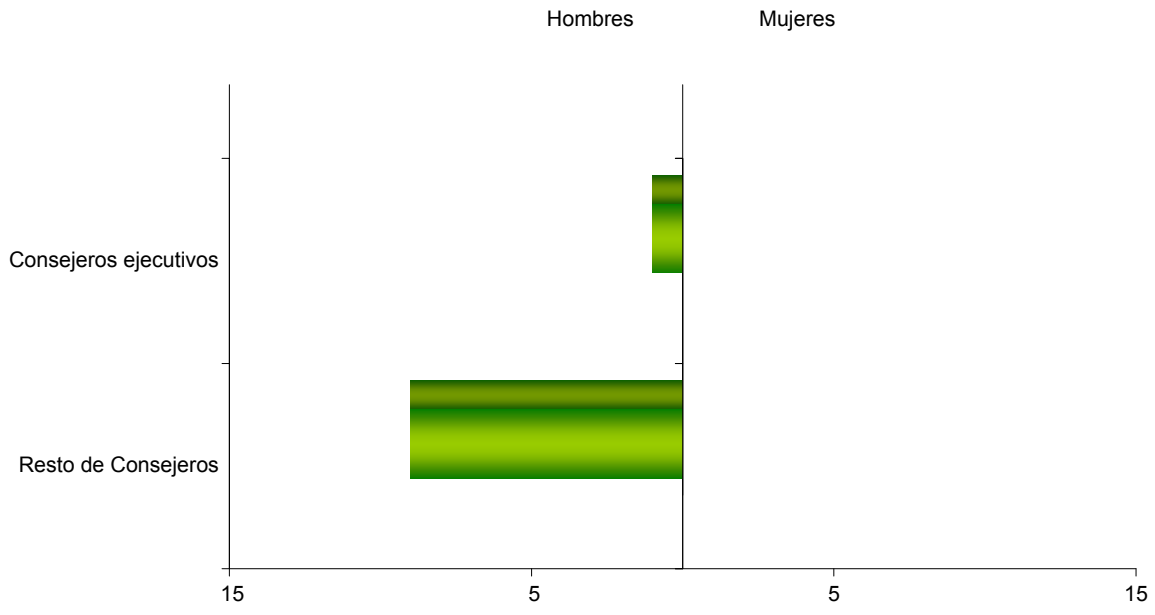

### III.1.2.6. Órgano de Administración

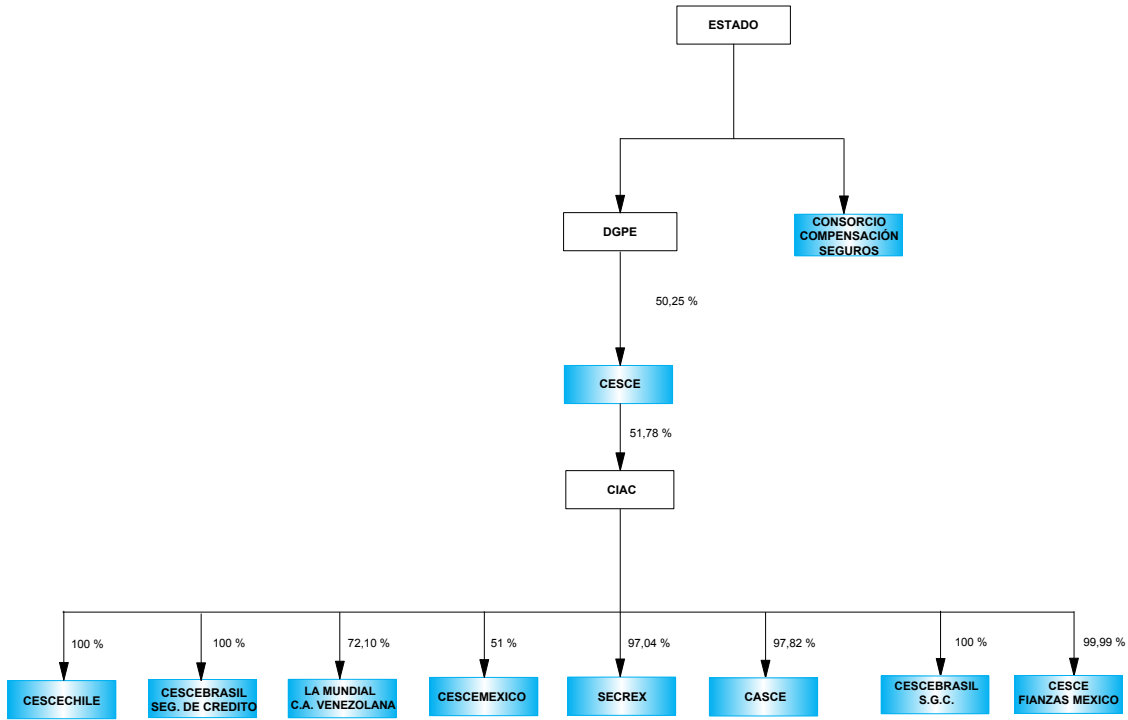

## **1.3. Entidades de seguros**



 Empresas estatales clasificadas en la sección

 Matrices del Sector público estatal



## ENTIDADES TRATADAS

CESCE CHILE ASEGURADORA, S.A. (CESCECHILE)  
CESCE FIANZAS MEXICO, S.A. DE C.V.  
CESCE MEXICO, S.A. DE C.V. (CESCEMEXICO)  
CESCEBRASIL SEGUROS DE GARANTÍAS E CRÉDITO, S.A.  
(CESCEBRASIL S.G.C.)  
CESCEBRASIL, SEGUROS DE CRÉDITO, S.A. (CESCEBRASIL)  
COMPAÑÍA ARGENTINA DE SEGUROS DE CRÉDITO A LA  
EXPORTACIÓN, S.A. (CASCE)  
COMPAÑÍA ESPAÑOLA DE SEGUROS DE CRÉDITO A LA EXPORTACION,  
S.A., COMPAÑÍA DE SEGUROS Y REASEGUROS (CESCE)  
CONSORCIO DE COMPENSACION DE SEGUROS (CCS)  
LA MUNDIAL, C.A. VENEZOLANA DE SEGUROS DE CRÉDITO Y  
GARANTÍAS, S.A.  
SECREX, COMPAÑÍA DE SEGUROS DE CRÉDITO Y GARANTÍAS, S.A.

ACTIVO	2010		2009		Variación	
	Miles de euros	Porcentaje	Miles de euros	Porcentaje	Absoluta	Porcentual
A-1) Efectivo y otros activos líquidos equivalentes.....	239.879	2,52	318.836	3,39	-78.957	-24,76
A-2) Activos financieros mantenidos para negociar.....	14	-	-	-	14	-
A-3) Otros activos financieros a valor razonable con cambios en pérdidas y ganancias.....	167.688	1,76	156.029	1,66	11.659	7,47
A-4) Activos financieros disponibles para la venta.....	6.259.018	65,87	6.230.580	66,26	28.438	0,46
A-5) Préstamos y partidas a cobrar.....	2.098.899	22,08	2.045.707	21,75	53.192	2,60
A-6) Inversiones mantenidas hasta el vencimiento.....	-	-	-	-	-	-
A-7) Derivados de cobertura.....	-	-	-	-	-	-
A-8) Participación del reaseguro en las provisiones técnicas.....	78.322	0,82	110.013	1,17	-31.691	-28,81
A-9) Inmovilizado material e inversiones inmobiliarias.....	402.107	4,23	294.843	3,14	107.264	36,38
A-10) Inmovilizado intangible.....	5.062	0,05	5.608	0,06	-546	-9,74
A-11) Participaciones en entidades del grupo y asociadas.....	39.454	0,42	39.543	0,42	-89	-0,23
A-12) Activos fiscales.....	16.505	0,17	5.642	0,06	10.863	192,54
A-13) Otros activos.....	197.930	2,08	196.980	2,09	950	0,48
A-14) Activos mantenidos para venta.....	79	-	79	-	-	-
<b>TOTAL ACTIVO.....</b>	<b>9.504.957</b>	<b>100,00</b>	<b>9.403.860</b>	<b>100,00</b>	<b>101.097</b>	<b>1,08</b>

PATRIMONIO NETO Y PASIVO	2010		2009		Variación	
	Miles de euros	Pocentaje	Miles de euros	Pocentaje	Absoluta	Porcentual
<b>A) PASIVO.....</b>	<b>2.292.931</b>	<b>24,12</b>	<b>2.343.192</b>	<b>24,92</b>	<b>-50.261</b>	<b>-2,15</b>
A-1) Pasivos financieros mantenidos para negociar.....	-	-	-	-	-	-
A-2) Otros pasivos financieros a valor razonable con cambios en pérdidas y ganancias.....	-	-	-	-	-	-
A-3) Débitos y partidas a pagar.....	160.900	1,69	185.909	1,98	-25.009	-13,45
A-4) Derivados de cobertura.....	-	-	-	-	-	-
A-5) Provisiones técnicas.....	1.393.786	14,66	1.354.224	14,40	39.562	2,92
I. Provisión para primas no consumidas.....	514.918	5,42	558.281	5,94	-43.363	-7,77
II. Provisión para riesgos en curso.....	3.225	0,03	14.803	0,16	-11.578	-78,21
IV. Provisión para prestaciones.....	791.767	8,33	708.046	7,53	83.721	11,82
V. Provisión para participación en beneficios y para extornos.....	4	-	14	-	-10	-71,43
VI. Otras provisiones técnicas.....	83.872	0,88	73.080	0,78	10.792	14,77
A-6) Provisiones no técnicas.....	2.386	0,03	2.871	0,03	-485	-16,89
A-7) Pasivos fiscales.....	723.230	7,61	785.029	8,35	-61.799	-7,87
A-8) Resto de pasivos.....	12.629	0,13	15.159	0,16	-2.530	-16,69
A-9) Pasivos vinculados con activos mantenidos para la venta.....	-	-	-	-	-	-
<b>B) PATRIMONIO NETO.....</b>	<b>7.212.026</b>	<b>-13,57</b>	<b>7.060.668</b>	<b>-11,24</b>	<b>151.358</b>	<b>2,14</b>
<b>B-1) Fondos propios.....</b>	<b>7.108.790</b>	<b>74,79</b>	<b>6.763.574</b>	<b>71,92</b>	<b>345.216</b>	<b>5,10</b>
I. Capital o fondo mutual.....	58.968	0,62	41.891	0,45	17.077	40,77
II. Prima de emisión, reservas, acciones propias y resultados de ejercicios anteriores.....	7.026.220	73,92	6.723.195	71,49	303.025	4,51
VI. Otras aportaciones de socios y mutualistas.....	60	-	731	0,01	-671	-91,79
VII. Resultado del ejercicio.....	342.762	3,61	455.571	4,84	-112.809	-24,76
VIII. (Dividendo a cuenta y reserva de estabilización a cuenta)	-306.766	-3,22	-457.970	-4,87	151.204	33,02
IX. Otros instrumentos de patrimonio neto.....	-12.454	-0,13	156	-	-12.610	-8.083,33
<b>B-2) Ajustes por cambios de valor.....</b>	<b>103.236</b>	<b>1,09</b>	<b>297.094</b>	<b>3,16</b>	<b>-193.858</b>	<b>-65,25</b>
<b>B-3) Subvenciones, donaciones y legados recibidos.....</b>	<b>-</b>	<b>-</b>	<b>-</b>	<b>-</b>	<b>-</b>	<b>-</b>
<b>TOTAL PASIVO Y PATRIMONIO NETO.....</b>	<b>9.504.957</b>	<b>100,00</b>	<b>9.403.860</b>	<b>100,00</b>	<b>101.097</b>	<b>1,08</b>

### III.1.3.1. Balance de situación

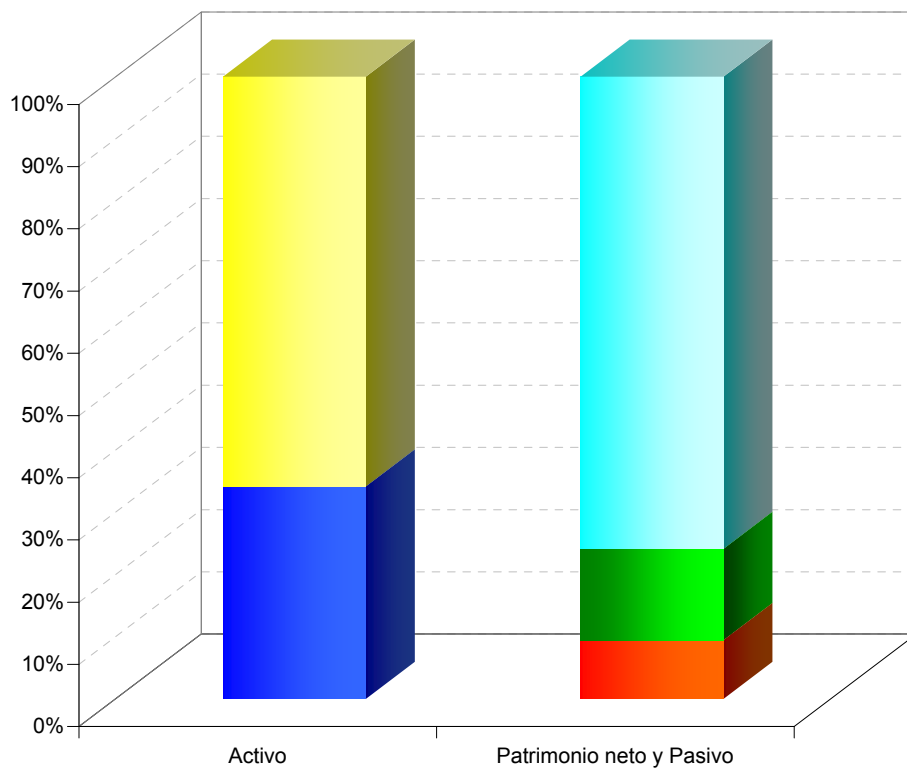

- Resto de partidas de pasivo
- Provisiones Técnicas
- Patrimonio neto
- Resto de partidas de activo
- Activos financieros disponibles para la venta

**III.1.3.2. Activos financieros**
**Entidades de seguros**

Concepto	2010		2009		Variación	
	Miles de euros	Porcentaje	Miles de euros	Porcentaje	Absoluta	Porcentual
Activos financieros mantenidos para negociar.....	14	-	-	-	14	-
Otros activos financieros a valor razonable con cambios en Pérdidas y Ganacias.....	167.688	5,22	156.029	4,88	11.659	7,47
Activos financieros disponibles para la venta.....	6.259.018	100,00	6.230.580	100,00	28.438	0,46
Instrumentos de patrimonio.....	956.533	14,88	931.163	14,58	25.370	2,73
Valores representativos de deuda.....	5.302.485	82,51	5.299.096	82,97	3.389	0,06
Inversiones por cuenta de los tomadores de seguros de vida que asuman el riesgo de inversión.....	-	-	94	-	-94	-100,00
Otros.....	-	-	227	-	-227	-100,00
<b>TOTAL.....</b>	<b>6.426.720</b>	<b>100,00</b>	<b>6.386.609</b>	<b>100,00</b>	<b>40.111</b>	<b>0,63</b>

**III.1.3.3. Préstamos y partidas a cobrar**
**Entidades de seguros**

Concepto	2010		2009		Variación	
	Miles de euros	Porcentaje	Miles de euros	Porcentaje	Absoluta	Porcentual
I. Valores representativos de deuda.....	1.638.162	78,04	1.697.176	82,96	-59.014	-3,48
II. Préstamos.....	12.071	0,58	11.218	0,55	853	7,60
III. Depósitos en entidades de crédito.....	165.777	7,90	45.000	2,20	120.777	268,39
IV. Depósitos constituidos por reaseguro aceptado.....	2.976	0,14	9.845	0,48	-6.869	-69,77
V. Créditos por operaciones de seguro directo.....	79.602	3,79	80.387	3,93	-785	-0,98
VI. Créditos por operaciones de reaseguro.....	65.225	3,11	97.997	4,79	-32.772	-33,44
VII. Créditos por operaciones de coaseguro.....	32.332	1,54	28.830	1,41	3.502	12,15
VIII. Desembolsos exigidos.....	-	-	-	-	-	-
IX. Otros créditos.....	102.754	4,90	75.254	3,68	27.500	36,54
<b>TOTAL.....</b>	<b>2.098.899</b>	<b>100,00</b>	<b>2.045.707</b>	<b>100,00</b>	<b>53.192</b>	<b>2,60</b>

## III.1.3.4. Inmovilizado

Entidades de seguros

Concepto	2010		2009		Variación	
	Miles de euros	Porcentaje	Miles de euros	Porcentaje	Absoluta	Porcentual
<b>Inmovilizado material e inversiones inmobiliarias.....</b>	<b>402.107</b>	<b>98,76</b>	<b>294.843</b>	<b>98,13</b>	<b>107.264</b>	<b>36,38</b>
I. Inmovilizado material.....	80.128	19,68	81.612	27,16	-1.484	-1,82
II. Inversiones inmobiliarias.....	321.979	79,08	213.231	70,97	108.748	51,00
<b>Inmovilizado intangible.....</b>	<b>5.062</b>	<b>1,24</b>	<b>5.608</b>	<b>1,87</b>	<b>-546</b>	<b>-9,74</b>
<b>TOTAL.....</b>	<b>407.169</b>	<b>100,00</b>	<b>300.451</b>	<b>100,00</b>	<b>106.718</b>	<b>35,52</b>

**III.1.3.5. Débitos y partidas a pagar**
**Entidades de seguros**

Concepto	2010		2009		Variación	
	Miles de euros	Porcentaje	Miles de euros	Porcentaje	Absoluta	Porcentual
I. Pasivos subordinados.....	-	-	-	-	-	-
II. Depósitos recibidos por reaseguro cedido.....	16.734	10,40	25.645	13,79	-8.911	-34,75
III. Deudas por operaciones de seguro.....	11.290	7,02	6.274	3,37	5.016	79,95
IV. Deudas por operaciones de reaseguro.....	33.944	21,10	32.247	17,35	1.697	5,26
V. Deudas por operaciones de coaseguro.....	70	0,04	20	0,01	50	250,00
VI. Obligaciones y otros valores negociables.....	5	-	80	0,04	-75	-93,75
VII. Deudas con entidades de crédito.....	-	-	-	-	-	-
VIII. Deudas por operaciones preparatorias de contratos de seguro.....	-	-	-	-	-	-
IX. Otras deudas.....	98.857	61,44	121.643	65,44	-22.786	-18,73
<b>TOTAL.....</b>	<b>160.900</b>	<b>100,00</b>	<b>185.909</b>	<b>100,00</b>	<b>-25.009</b>	<b>-13,45</b>

**III.1.3.6. Provisiones técnicas**
**Entidades de seguros**

Concepto	2010		2009		Variación	
	Miles de euros	Porcentaje	Miles de euros	Porcentaje	Absoluta	Porcentual
I. Provisión para primas no consumidas.....	514.918	36,94	558.281	41,23	-43.363	-7,77
II. Provisión para riesgos en curso.....	3.225	0,23	14.803	1,09	-11.578	-78,21
III. Provisión de seguros de vida.....	-	-	-	-	-	-
IV. Provisión para prestaciones.....	791.767	56,81	708.046	52,28	83.721	11,82
V. Provisión para participación en beneficios y para extornos...	4	-	14	-	-10	-71,43
VI. Otras provisiones técnicas.....	83.872	6,02	73.080	5,40	10.792	14,77
<b>TOTAL.....</b>	<b>1.393.786</b>	<b>100,00</b>	<b>1.354.224</b>	<b>100,00</b>	<b>39.562</b>	<b>2,92</b>



**III.1.3.7. Fondos propios**
**Entidades de seguros**

Concepto	2010		2009		Variación	
	Miles de euros	Porcentaje	Miles de euros	Porcentaje	Absoluta	Porcentual
I. Capital o fondo mutual.....	58.968	0,83	41.891	0,62	17.077	40,77
II. Prima de emisión.....	763	0,01	-	-	763	-
III. Reservas.....	7.045.660	99,10	6.772.889	100,13	272.771	4,03
IV. Acciones propias.....	-	-	-21	-	21	100,00
V. Resultados de ejercicios anteriores.....	-20.203	-0,28	-49.673	-0,73	29.470	59,33
VI. Otras aportaciones de socios y mutualistas.....	60	-	731	0,01	-671	-91,79
VII. Resultado del ejercicio.....	342.762	4,82	455.571	6,74	-112.809	-24,76
VIII. Dividendo a cuenta y reserva de estabilización a cuenta...	-306.766	-4,31	-457.970	-6,77	151.204	33,02
IX. Otros instrumentos de patrimonio neto.....	-12.454	-0,17	156	-	-12.610	-8.083,33
<b>TOTAL.....</b>	<b>7.108.790</b>	<b>100,00</b>	<b>6.763.574</b>	<b>100,00</b>	<b>345.216</b>	<b>5,10</b>

**III.1.3.8. Provisiones técnicas a cubrir**
**Entidades de seguros**

Miles de euros

<b>Concepto</b>	<b>Provisiones a cubrir</b>	<b>Bienes afectos</b>	<b>Diferencia</b>
<b>VIDA</b> .....	-	-	-
<b>NO VIDA</b> .....	<b>-7.302.511</b>	<b>7.817.494</b>	<b>514.983</b>
Provisiones de prima no consumidas.....	-166.086	290.867	124.781
Provisiones de riesgos en curso.....	-3.672	5.401	1.729
Provisiones de participaciones en beneficios y para extornos.....	-	-	-
Provisiones de prestaciones.....	-7.080.272	7.417.579	337.307
Reserva de estabilización (sin deducción del impuesto diferido).....	-52.481	103.647	51.166
Provisión del seguro de decesos.....	-	-	-
Provisión del seguro de enfermedad.....	-	-	-
<b>TOTAL</b> .....	<b>-7.302.511</b>	<b>7.817.494</b>	<b>514.983</b>

**III.1.3.9. Margen de solvencia**
**Entidades de seguros**

Miles de euros

Concepto	Importe contabilizado	Importe no computable	Importe computable	No Vida
Capital social o fondo mutual desembolsado.....	9.200	-	9.200	9.200
50% Capital suscrito pendiente de desembolso.....	-	-	-	-
Reserva de revalorización.....	1.559	-	1.559	1.559
Prima de emisión.....	-	-	-	-
Otras reservas patrimoniales libres.....	138.594	-	138.594	138.594
Reserva de revalorización de inmuebles.....	-	-	-	-
Reserva por fondo de comercio.....	-	-	-	-
Remanente.....	-	-	-	-
Aportaciones no reintegrables a socios.....	60	-	60	60
Saldo acreedor de pérdidas y ganancias.....	31.867	-	31.867	31.867
Financiaciones subordinadas.....	-	-	-	-
Capital correspondiente a las acciones sin voto.....	-	-	-	-
Financiaciones de duración indeterminada.....	-	-	-	-
Ajustes positivos por cambios de valor (importe del balance).....	68.208	-	68.208	68.208
50% Derrama pasiva exigible a mutualistas			-	-
Plusvalías			154.888	154.888
Inversiones financieras			-108.153	103.608
Inversiones inmobiliarias			263.041	51.280
Otras			-	-
Correccion RD 2013/97 art. 4 para Consorcio Compensación Seguros (*).....	-	-	-	-
<b>Total partidas positivas.....</b>	<b>249.488</b>	<b>-</b>	<b>404.376</b>	<b>404.376</b>
<b>Elementos inmateriales (a deducir)</b>				
Saldo deudor de pérdidas y ganancias.....	-	-	-	-
Resultados negativos de ejercicios anteriores.....	-24.179	-	-24.179	-24.179
Minusvalías			-2.154	-2.154
Inversiones financieras			-	-
Inversiones inmobiliarias e inmovilizado material			-	-
Otras			-2.154	-2.154
<b>Total partidas negativas.....</b>	<b>-24.179</b>	<b>-</b>	<b>-47.736</b>	<b>-47.736</b>
<b>Diferencia.....</b>	<b>225.309</b>	<b>-</b>	<b>356.640</b>	<b>356.640</b>
50% Beneficios futuros			-	-
<b>Margen de solvencia</b>			<b>356.640</b>	<b>356.640</b>
<b>Cuantía mínima de margen de solvencia</b>			<b>-25.314</b>	<b>-25.314</b>
<b>Resultado del margen de solvencia</b>			<b>331.326</b>	<b>331.326</b>

Concepto	2010		2009		Variación	
	Miles de euros	Porcentaje	Miles de euros	Porcentaje	Absoluta	Porcentual
<b>I. CUENTA TÉCNICA-SEGURO NO VIDA</b>						
<b>I.1. Primas imputadas al ejercicio, netas de reaseguro.....</b>	<b>1.138.138</b>	<b>100,00</b>	<b>1.191.332</b>	<b>100,00</b>	<b>-53.194</b>	<b>-4,47</b>
a) Primas devengadas.....	1.197.851	130,71	1.262.532	103,06	-64.681	-5,12
b) Primas del reaseguro cedido.....	-105.084	-9,23	-100.444	-8,43	4.640	4,62
c) Variación de la provisión para primas no consumidas y para riesgos en curso.....	57.391	5,04	5.572	0,47	51.819	929,99
d) Variación de la provisión para primas no consumidas, reaseguro cedido.....	-12.020	-1,05	23.672	1,99	-35.692	-150,78
<b>I.2. Ingresos del inmovilizado material y de las inversiones</b>	<b>348.391</b>	<b>30,61</b>	<b>363.946</b>	<b>30,55</b>	<b>-15.555</b>	<b>-4,27</b>
<b>I.3. Otros ingresos técnicos.....</b>	<b>41.555</b>	<b>3,65</b>	<b>98.490</b>	<b>8,27</b>	<b>-56.935</b>	<b>-57,81</b>
<b>I.4. Siniestralidad del ejercicio, neta de reaseguro.....</b>	<b>-959.173</b>	<b>-84,27</b>	<b>-1.080.219</b>	<b>-90,67</b>	<b>-121.046</b>	<b>-11,21</b>
a) Prestaciones y gastos pagados.....	-799.804	-70,27	-1.002.824	-84,17	-203.020	-20,25
b) Variación de la provisión para prestaciones.....	-104.617	-9,19	-24.196	-2,03	80.421	332,37
c) Gastos imputables a prestaciones.....	-54.752	-4,81	-53.199	-4,46	1.553	2,92
<b>I.5. Variación de otras provisiones técnicas, netas de reaseguro.....</b>	<b>-</b>	<b>-</b>	<b>72</b>	<b>0,01</b>	<b>-72</b>	<b>-100,00</b>
<b>I.6. Participación en beneficios y extornos.....</b>	<b>-</b>	<b>-</b>	<b>-80</b>	<b>-</b>	<b>80</b>	<b>100,00</b>
<b>I.7. Gastos de explotación netos.....</b>	<b>-121.495</b>	<b>-10,67</b>	<b>-122.961</b>	<b>-10,32</b>	<b>-1.466</b>	<b>-1,19</b>
<b>I.8. Otros gastos técnicos.....</b>	<b>-6.674</b>	<b>-0,58</b>	<b>-4.761</b>	<b>-0,39</b>	<b>1.913</b>	<b>40,18</b>
<b>I.9. Gastos del inmovilizado material y de las inversiones..</b>	<b>-73.935</b>	<b>-6,49</b>	<b>-88.414</b>	<b>-7,42</b>	<b>-14.479</b>	<b>-16,38</b>
a) Gastos de gestión de las inversiones.....	-39.756	-3,49	-35.074	-2,94	4.682	13,35
b) Correcciones de valor del inmovilizado material y de las inversiones.....	-7.540	-0,66	-16.429	-1,37	-8.889	-54,11
c) Pérdidas procedentes del inmovilizado material y de las inversiones.....	-26.639	-2,34	-36.911	-3,09	-10.272	-27,83
<b>I.10. Resultado de la Cuenta Técnica del Seguro No Vida...</b>	<b>366.807</b>	<b>32,23</b>	<b>357.405</b>	<b>30,00</b>	<b>9.402</b>	<b>2,63</b>
<b>III. CUENTA NO TÉCNICA</b>						
<b>III.1. Ingresos del inmovilizado material y de las inversiones.....</b>	<b>73.150</b>	<b>6,43</b>	<b>76.361</b>	<b>6,41</b>	<b>-3.211</b>	<b>-4,21</b>
<b>III.2. Gastos del inmovilizado material y de las inversiones</b>	<b>-14.267</b>	<b>-1,25</b>	<b>-13.111</b>	<b>-1,10</b>	<b>1.156</b>	<b>8,82</b>
<b>III.3. Otros ingresos.....</b>	<b>56.357</b>	<b>4,95</b>	<b>100.863</b>	<b>8,47</b>	<b>-44.506</b>	<b>-44,13</b>
<b>III.4. Otros gastos.....</b>	<b>-55.854</b>	<b>-4,90</b>	<b>-8.068</b>	<b>-0,67</b>	<b>47.786</b>	<b>592,29</b>
<b>III.5 Resultado de la Cuenta No Técnica.....</b>	<b>59.386</b>	<b>5,22</b>	<b>156.045</b>	<b>13,10</b>	<b>-96.659</b>	<b>-61,94</b>
<b>III.6 Resultado antes de impuestos.....</b>	<b>426.193</b>	<b>37,45</b>	<b>513.450</b>	<b>43,10</b>	<b>-87.257</b>	<b>-16,99</b>
<b>III.7 Impuesto sobre beneficios.....</b>	<b>-83.431</b>	<b>-7,33</b>	<b>-57.879</b>	<b>-4,85</b>	<b>25.552</b>	<b>44,15</b>
<b>III.8. Resultado procedente de operaciones continuadas....</b>	<b>342.762</b>	<b>30,12</b>	<b>455.571</b>	<b>38,24</b>	<b>-112.809</b>	<b>-24,76</b>
<b>III.9. Resultado procedente de operaciones interrumpidas neto de impuestos.....</b>	<b>-</b>	<b>-</b>	<b>-</b>	<b>-</b>	<b>-</b>	<b>-</b>
<b>III.10. Resultado del ejercicio.....</b>	<b>342.762</b>	<b>30,12</b>	<b>455.571</b>	<b>38,24</b>	<b>-112.809</b>	<b>-24,76</b>

### III.1.3.2. Resultados

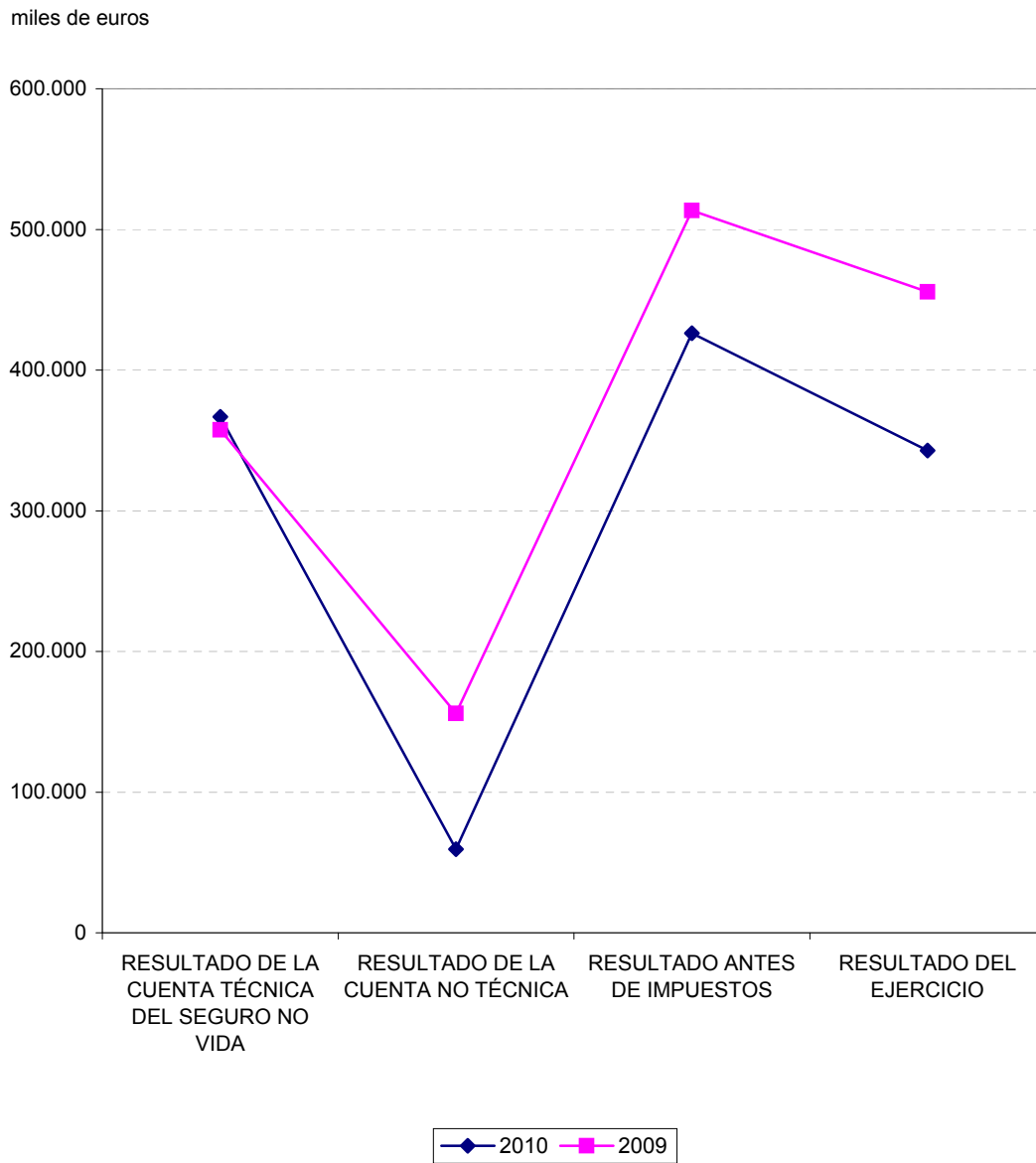

**III.1.3.11. Primas imputadas, netas de reaseguro**
**Entidades de seguros**

Concepto	2010		2009		Variación	
	Miles de euros	Porcentaje	Miles de euros	Porcentaje	Absoluta	Porcentual
I. Primas devengadas.....	1.197.851	105,24	1.262.532	105,97	-64.681	-5,12
II. Primas de reaseguro cedido.....	-105.084	-9,23	-100.444	-8,43	4.640	4,62
III. Variación de la provisión para primas no consumidas y para riesgos en curso.....	57.391	5,04	5.572	0,47	51.819	929,99
IV. Variación de la provisión para primas no consumidas, reaseguro cedido.....	-12.020	-1,05	23.672	1,99	-35.692	-150,78
<b>TOTAL.....</b>	<b>1.138.138</b>	<b>100,00</b>	<b>1.191.332</b>	<b>100,00</b>	<b>-53.194</b>	<b>-4,47</b>

**III.1.3.12. Siniestralidad del ejercicio, neta de reaseguro**
**Entidades de seguros**

Concepto	2010		2009		Variación	
	Miles de euros	Porcentaje	Miles de euros	Porcentaje	Absoluta	Porcentual
I. Prestaciones y gastos pagados.....	-799.804	83,38	-1.002.824	92,84	-203.020	-20,25
II. Variación de la provisión para prestaciones.....	-104.617	10,91	-24.196	2,24	80.421	332,37
III. Gastos imputable a prestaciones.....	-54.752	5,71	-53.199	4,92	1.553	2,92
<b>TOTAL.....</b>	<b>-959.173</b>	<b>100,00</b>	<b>-1.080.219</b>	<b>100,00</b>	<b>121.046</b>	<b>35,06</b>

**III.1.3.13. Ingresos del inmovilizado material y de las inversiones**
**Entidades de seguros**

Miles de euros

Concepto	Cuenta Técnica		Cuenta no Técnica	
	2010	2009	2010	2009
I. Ingresos procedentes de las inversiones inmobiliarias.....	30.547	25.723	538	429
II. Ingresos procedentes de inversiones financieras.....	248.868	266.390	59.355	65.320
III. Aplicaciones de correcciones de valor por deterioro del inmovilizado material y de las inversiones.....	3	-1	-79	17
IV. Beneficios en realización del inmovilizado material y de las inversiones inmobiliarias.....	68.973	71.834	13.336	10.595
<b>TOTAL.....</b>	<b>348.391</b>	<b>363.946</b>	<b>73.150</b>	<b>76.361</b>



**III.1.3.14. Gastos del inmovilizado material y de las inversiones**
**Entidades de seguros**

Miles de euros

Concepto	Cuenta Técnica		Cuenta no Técnica	
	2010	2009	2010	2009
I. Gastos de gestión de las inversiones.....	-39.756	-35.074	-6.230	-5.764
II. Correcciones de valor del inmovilizado material y de las inversiones.....	-7.540	-16.429	-1.868	-939
III. Pérdidas procedentes del inmovilizado material y de las inversiones.....	-26.639	-36.911	-6.169	-6.408
<b>TOTAL.....</b>	<b>-73.935</b>	<b>-88.414</b>	<b>-14.267</b>	<b>-13.111</b>

**III.1.3.15. Estado de ingresos y gastos reconocidos**
**Entidades de seguros**

Miles de euros

Concepto	2010	2009
<b>I) RESULTADO DEL EJERCICIO.....</b>	<b>342.762</b>	<b>455.571</b>
<b>II) OTROS INGRESOS Y GASTOS RECONOCIDOS.....</b>	<b>-193.435</b>	<b>170.303</b>
<b>II.1. Activos financieros disponibles para la venta.....</b>	<b>-256.448</b>	<b>224.957</b>
Ganancias y pérdidas por valoración.....	-196.338	265.357
Importes transferidos a la cuenta de pérdidas y ganancias.....	-60.110	-40.400
Otras reclasificaciones.....	-	-
<b>II.2. Coberturas de los flujos de efectivo.....</b>	<b>-</b>	<b>-</b>
Ganancias y pérdidas por valoración.....	-	-
Importes transferidos a la cuenta de pérdidas y ganancias.....	-	-
Importes transferidos al valor inicial de las partidas cubiertas.....	-	-
Otras reclasificaciones.....	-	-
<b>II.3. Cobertura de inversiones netas en negocios en el extranjero.....</b>	<b>3</b>	<b>-14</b>
Ganancias y pérdidas por valoración.....	3	-14
Importes transferidos a la cuenta de pérdidas y ganancias.....	-	-
Otras reclasificaciones.....	-	-
<b>II.4. Diferencias de cambio y conversión.....</b>	<b>77</b>	<b>458</b>
Ganancias y pérdidas por valoración.....	77	454
Importes transferidos a la cuenta de pérdidas y ganancias.....	-	-
Otras reclasificaciones.....	-	4
<b>II.5. Corrección de asimetrías contables.....</b>	<b>-</b>	<b>-</b>
Ganancias y pérdidas por valoración.....	-	-
Importes transferidos a la cuenta de pérdidas y ganancias.....	-	-
Otras reclasificaciones.....	-	-
<b>II.6. Activos mantenidos para la venta.....</b>	<b>-</b>	<b>-</b>
Ganancias y pérdidas por valoración.....	-	-
Importes transferidos a la cuenta de pérdidas y ganancias.....	-	-
Otras reclasificaciones.....	-	-
<b>II.7. Ganancias / (pérdidas) actuariales por retribuciones a largo plazo al personal.....</b>	<b>-</b>	<b>-</b>
<b>II.8. Otros ingresos y gastos reconocidos.....</b>	<b>-</b>	<b>-</b>
<b>II.9. Impuesto sobre beneficios.....</b>	<b>62.933</b>	<b>-55.098</b>
<b>III) TOTAL DE INGRESOS Y GASTOS RECONOCIDOS.....</b>	<b>149.327</b>	<b>625.874</b>

**III.1.3.16. Estado total de cambios en el patrimonio neto**
**Entidades de seguros**

Miles de Euros

Concepto	Capital o fondo mutual	Prima de emisión y reservas	Resultados de ejercicios anteriores	Otras aportaciones de socios o mutualistas	Resultado del ejercicio	Otros instrumentos de patrimonio	Ajustes por cambios de valor	Subvenciones, donaciones y legados recibidos
<b>SALDO AJUSTADO, INICIO DEL AÑO 2010.....</b>	<b>40.416</b>	<b>6.772.888</b>	<b>-74.808</b>	<b>60</b>	<b>22.646</b>	-	<b>296.968</b>	-
I. Total ingresos y gastos reconocidos.....	-	-	6	-	342.762	-	-193.441	-
II. Operaciones con socios o mutualistas.....	4.861	-	-2.546	60	-	-349	36	-
1. Aumentos de capital o fondo mutual.....	4.861	-	-	-	-	-	-	-
2. Reducciones de capital o fondo mutual.....	-	-	-	-	-	-349	-	-
3. Conversión de pasivos financieros en patrimonio neto.....	-	-	-	-	-	-	-	-
4. Distribución de dividendos o derramas activas.....	-	-	2.546	-	-	-	-	-
5. Operaciones con acciones o participaciones propias (netas).....	-	-	-	-	-	-	-	-
6. Incremento (reducción) de patrimonio neto resultante de una combinación de negocios.....	-	-	-	-	-	-	36	-
7. Otras operaciones con socios o mutualistas.....	-	-	-	60	-	-	-	-
III. Otras variaciones del patrimonio neto.....	13.691	272.772	57.145	-60	-22.646	-12.105	-327	-
1. Pagos basados en instrumentos de patrimonio.....	1.525	170	-	-	-	-	-	-
2. Traspasos entre partidas de patrimonio neto.....	-	16.809	52.677	-60	-18.713	-	-69	-
3. Otras variaciones.....	12.166	255.793	4.468	-	-3.933	-12.105	-258	-
<b>SALDO, FINAL DEL AÑO 2010.....</b>	<b>58.968</b>	<b>7.045.660</b>	<b>-20.203</b>	<b>60</b>	<b>342.762</b>	<b>-12.454</b>	<b>103.236</b>	-

**III.1.3.17. Estado de flujos de efectivo actividades de explotación**
**Entidades de seguros**  
Miles de euros

<b>Concepto</b>	<b>2010</b>	<b>2009</b>
<b>Actividad aseguradora</b>		
1.- Cobros seguro directo, coaseguro y reaseguro aceptado.....	1.143.494	1.196.046
2.- Pagos seguro directo, coaseguro y reaseguro aceptado.....	-854.561	-1.082.403
3.- Cobros reaseguro cedido.....	34.289	30.671
4.- Pagos reaseguro cedido.....	-51.632	-42.662
5.- Recobro de prestaciones.....	41.258	37.031
6.- Pagos de retribuciones a mediadores.....	-19.225	-21.488
7.- Otros cobros de explotación.....	298.261	281.644
8.- Otros pagos de explotación.....	-416.264	-357.570
9.- Total cobros de efectivo de la actividad aseguradora.....	1.517.302	1.545.392
10.- Total pagos de efectivo de la actividad aseguradora.....	-1.341.682	-1.504.123
<b>Otras actividades de explotación</b>		
1.- Cobros de actividades de gestión de fondos de pensiones.....	-	-
2.- Pagos de actividades de gestión de fondos de pensiones.....	-	-
3.- Cobros de otras actividades.....	206.898	228.277
4.- Pagos de otras actividades.....	-247.919	-147.516
5.- Total cobros de efectivo de otras actividades de explotación.....	206.898	228.277
6.- Total pagos de efectivo de otras actividades de explotación.....	-247.919	-147.516
7.- Cobros y pagos por impuesto sobre beneficios.....	-85.502	-85.596
<b>FLUJOS DE EFECTIVO DE LAS ACTIVIDADES DE EXPLOTACIÓN.....</b>	<b>49.097</b>	<b>36.434</b>

Concepto	2010	2009
<b>Cobros de actividades de inversión</b>		
1.- Inmovilizado material.....	-	-
2.- Inversiones inmobiliarias.....	1.532,00	1.517
3.- Activos intangibles.....	36,00	-
4.- Instrumentos financieros.....	1.869.743,00	1.934.454
5.- Participaciones en entidades del grupo, multigrupo y asociadas.....	3.723,00	10.965
6.- Intereses cobrados.....	271.947,00	276.109
7.- Dividendos cobrados.....	25.753,00	27.311
8.- Unidad de negocio.....	-	-
9.- Otros cobros relacionados con actividades de inversión.....	870,00	20.107
10.- Total cobros de efectivo de las actividades de inversión.....	2.173.604,00	2.270.463
<b>Pagos de actividades de inversión</b>		
1.- Inmovilizado material.....	-651,00	-642
2.- Inversiones inmobiliarias.....	-113.759,00	-67.321
3.- Activos intangibles.....	-879,00	-1.253
4.- Instrumentos financieros.....	-2.185.818,00	-2.188.203
5.- Participaciones en entidades del grupo, multigrupo y asociadas.....	-4.955,00	-3.493
6.- Unidad de negocio.....	-	-
7.- Otros pagos relacionados con actividades de inversión.....	-1.414,00	-22.800
8.- Total pagos de efectivo de las actividades de inversión.....	-2.307.476,00	-2.283.712
<b>FLUJOS DE EFECTIVO DE LAS ACTIVIDADES DE INVERSIÓN.....</b>	<b>-133.872,00</b>	<b>-13.249</b>

Concepto	2010	2009
<b>Cobros de actividades de financiación</b>		
1.- Pasivos subordinados.....	-	-
2.- Cobros por emisión de instrumentos de patrimonio y ampliación de capital.....	-	4.637
3.- Derramas activas y aportaciones de los socios o mutualistas.....	3.793	-
4.- Enajenación de valores propios.....	-	13
5.- Otros cobros relacionados con actividades de financiación.....	238	285
6.- Total cobros de efectivo de las actividades de financiación.....	4.031	4.935
<b>Pagos de actividades de financiación</b>		
1.- Dividendos a los accionistas.....	-2.546	-2.172
2.- Intereses pagados.....	-	-371
3.- Pasivos subordinados.....	-	-
4.- Pagos por devolución de aportaciones a los accionistas.....	-	-
5.- Derramas pasivas y devolución de aportaciones a los mutualistas.....	-	-
6.- Adquisición de valores propios.....	-261	-28
7.- Otros pagos relacionados con actividades de financiación.....	-49	93
8.- Total pagos de efectivo de las actividades de financiación.....	-2.856	-2.478
<b>FLUJOS DE EFECTIVO DE LAS ACTIVIDADES DE FINANCIACIÓN.....</b>	<b>1.175</b>	<b>2.457</b>
<b>Efecto de las variaciones de los tipos de cambio.....</b>	<b>4.643</b>	<b>-181</b>
<b>TOTAL AUMENTO/ DISMINUCIONES DE EFECTIVO Y EQUIVALENTES.....</b>	<b>-78.957</b>	<b>25.461</b>
<b>Efectivo y equivalentes al inicio del periodo.....</b>	<b>318.836</b>	<b>293.375</b>
<b>Efectivo y equivalentes al final del periodo.....</b>	<b>239.879</b>	<b>318.836</b>
<b>Componentes del efectivo y equivalentes al final del periodo</b>		
1.- Caja y bancos.....	154.445	198.515
2.- Otros activos financieros.....	68.963	120.321
3.- Descubiertos bancarios reintegrables a la vista.....	-	-
<b>Total Efectivo y equivalentes al final del periodo.....</b>	<b>223.408</b>	<b>318.836</b>

Plantilla media por categorías profesionales	2010			2009		
	Hombres	Mujeres	Total	Hombres	Mujeres	Total
Altos directivos.....	40	13	53	32	10	42
Otros directivos, técnicos y similares.....	309	311	620	313	300	613
Administrativos y auxiliares.....	79	275	354	96	305	401
Otro Personal.....	16	8	24	17	13	30
<b>TOTAL.....</b>	<b>444</b>	<b>607</b>	<b>1.051</b>	<b>458</b>	<b>628</b>	<b>1.086</b>

Plantilla media por tipo de contrato	2010			2009		
	Hombres	Mujeres	Total	Hombres	Mujeres	Total
Personal fijo.....	440	606	1.046	448	619	1.067
Personal no fijo.....	4	1	5	10	9	19
<b>TOTAL.....</b>	<b>444</b>	<b>607</b>	<b>1.051</b>	<b>458</b>	<b>628</b>	<b>1.086</b>

Órgano de administración	2010			2009		
	Hombres	Mujeres	Total	Hombres	Mujeres	Total
Consejeros ejecutivos.....	8	-	8	8	-	8
Resto de consejeros.....	33	3	36	59	9	68
<b>TOTAL.....</b>	<b>41</b>	<b>3</b>	<b>44</b>	<b>67</b>	<b>9</b>	<b>76</b>

### III.1.3.3. Recursos humanos

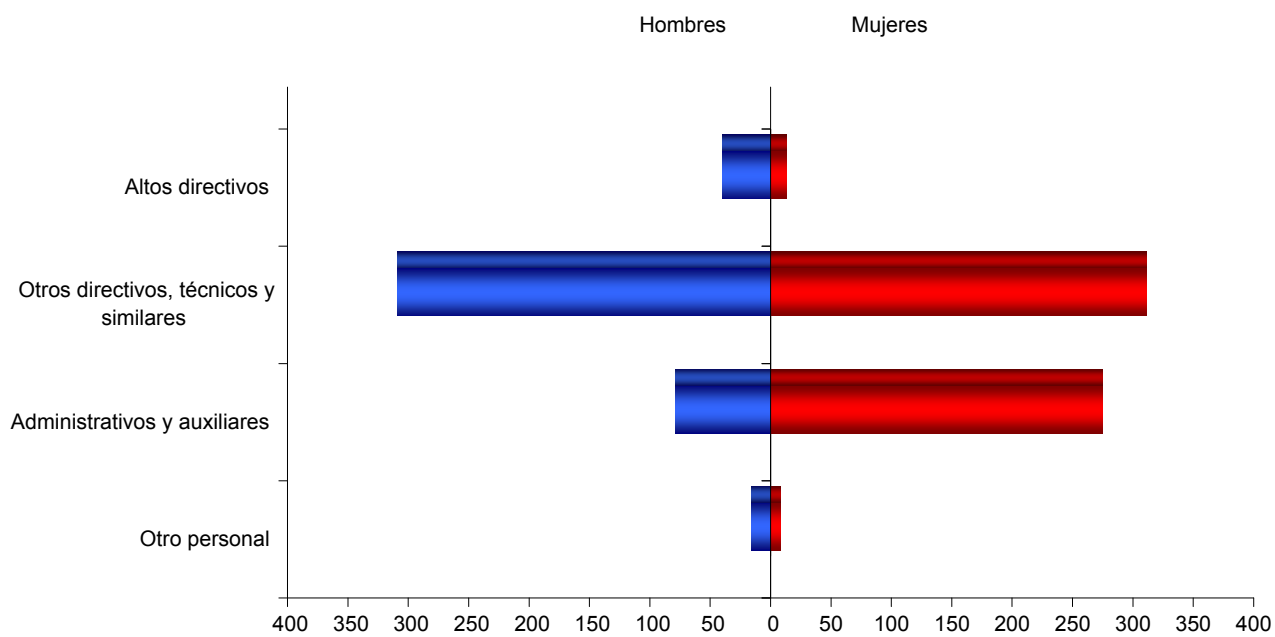



### III.1.3.4. Órgano de Administración

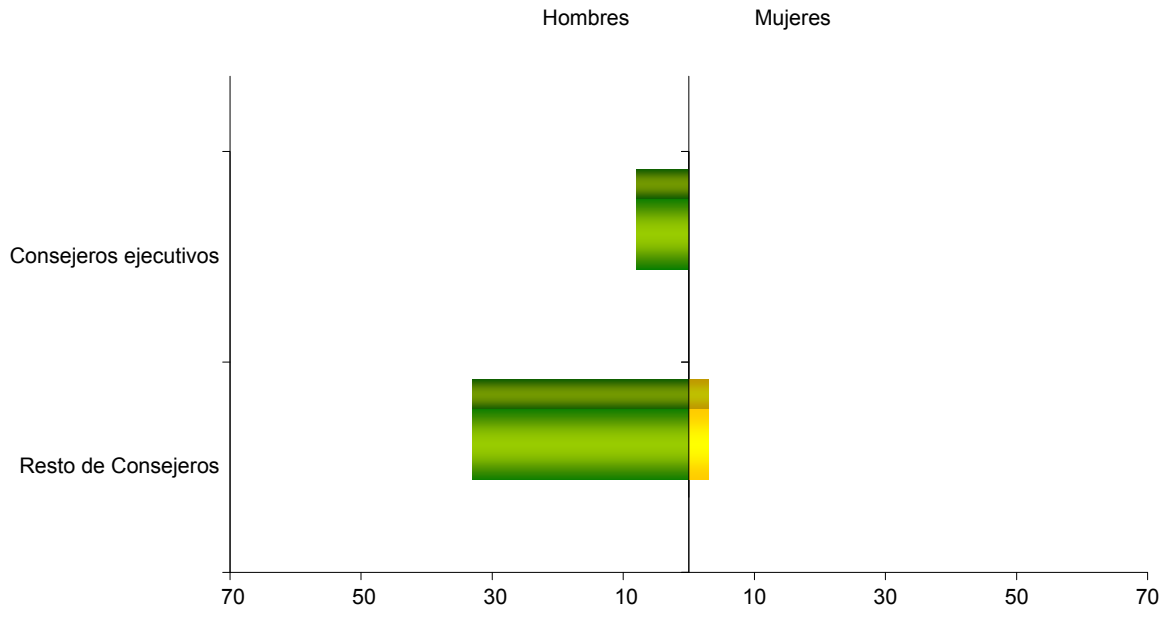

## **2. Estudio y distribución de las entidades no financieras**

## **2.1. Secciones CNAE**

### III.2.1.1. Distribución de las entidades tratadas

Sectores	Entidades tratadas	
	Número	Porcentaje
Agricultura e Industrias extractivas.....	6	2,88
Industrias manufactureras.....	9	4,33
Suministro de agua, actividades de saneamiento, gestión de residuos y descontaminación.....	8	3,85
Construcción e Inmobiliarias.....	32	15,39
Comercio al por mayor y al por menor y Hostelería.....	6	2,88
Transporte.....	9	4,33
Almacenamiento y actividades anexas al transporte.....	55	26,45
Actividades postales y de correos.....	2	0,96
Información y comunicaciones.....	15	7,21
Actividades financieras.....	19	9,13
Actividades profesionales, científicas y técnicas y Actividades administrativas y servicios auxiliares.....	18	8,65
Administración pública y defensa y Educación.....	9	4,33
Actividades artísticas, recreativas y de entretenimiento.....	4	1,92
Sin actividad económica.....	16	7,69
<b>Total.....</b>	<b>208</b>	<b>100,00</b>

### III.2.1.1. Entidades tratadas por secciones de CNAE

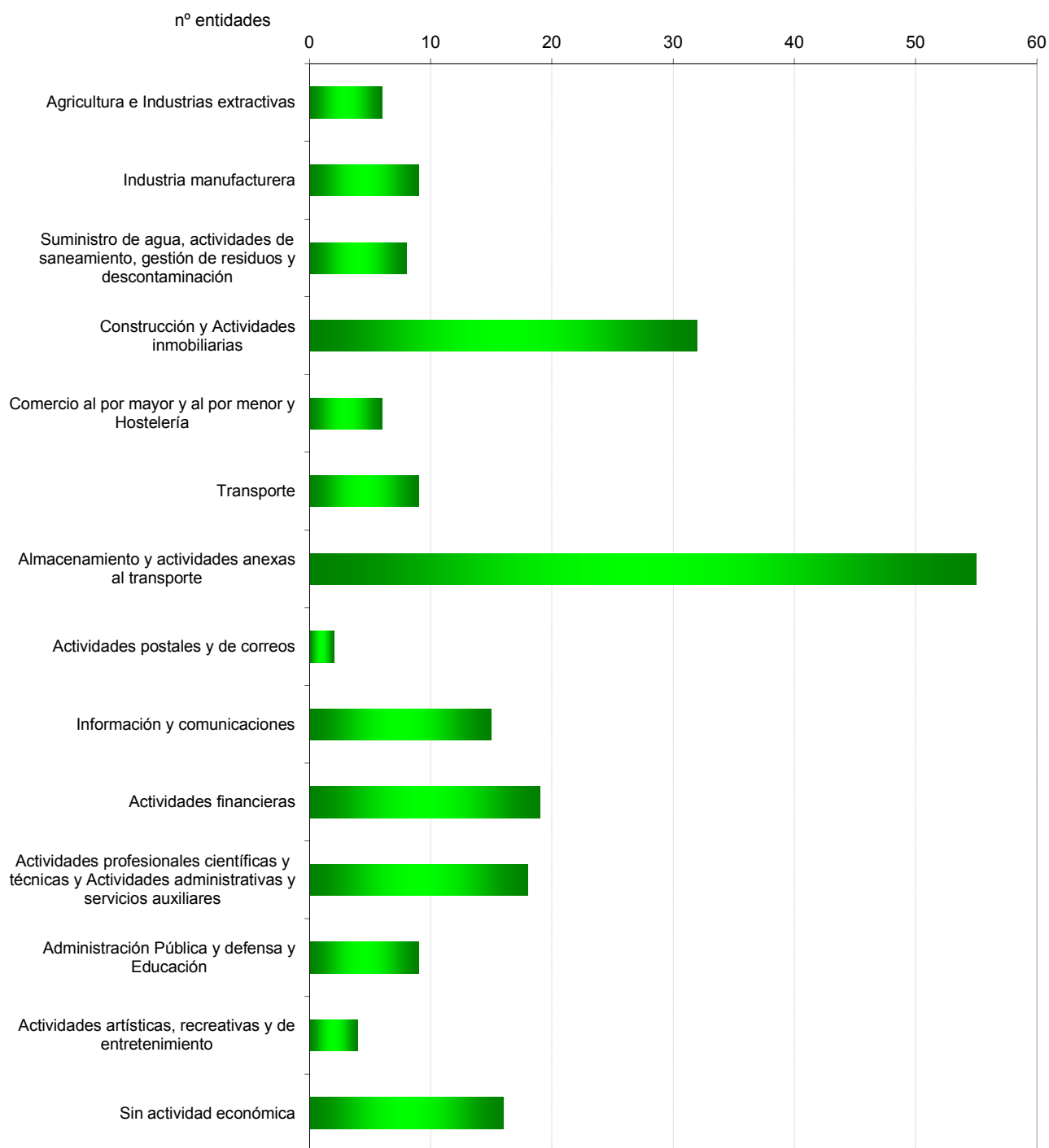

### III.2.1.2. Activo

Sectores	2010		2009		Variación	
	Miles de euros	Porcentaje	Miles de euros	Porcentaje	Absoluta	Porcentual
Agricultura e Industrias extractivas.....	2.689.305	2,00	2.732.934	2,21	-43.629	-1,60
Industrias manufactureras.....	5.567.227	4,14	5.371.495	4,34	195.732	3,64
Suministro de agua, actividades de saneamiento, gestión de residuos y descontaminación.....	9.400.647	7,00	6.916.607	5,59	2.484.040	35,91
Construcción e Inmobiliarias.....	15.615.228	11,62	14.490.227	11,72	1.125.001	7,76
Comercio al por mayor y al por menor y Hostelería.....	507.831	0,38	530.318	0,43	-22.487	-4,24
Transporte.....	10.250.709	7,63	9.086.167	7,35	1.164.542	12,82
Almacenamiento y actividades anexas al transporte.....	66.484.937	49,47	61.778.036	49,97	4.706.901	7,62
Actividades postales y de correos.....	2.533.370	1,89	2.579.883	2,09	-46.513	-1,80
Información y comunicaciones.....	2.429.537	1,81	2.005.006	1,62	424.531	21,17
Actividades financieras.....	6.796.770	5,06	6.878.934	5,56	-82.164	-1,19
Actividades profesionales, científicas y técnicas y Actividades administrativas y servicios auxiliares.....	2.717.587	2,02	1.198.210	0,97	1.519.377	126,80
Administración pública y defensa y Educación.....	6.228.458	4,64	5.670.128	4,59	558.330	9,85
Actividades artísticas, recreativas y de entretenimiento.....	1.845.250	1,37	3.021.026	2,44	-1.175.776	-38,92
Sin actividad económica.....	1.309.638	0,97	1.389.189	1,12	-79.551	-5,73
<b>Total.....</b>	<b>134.376.494</b>	<b>100,00</b>	<b>123.648.160</b>	<b>100,00</b>	<b>10.728.334</b>	<b>8,67</b>

### III.2.1.2. Activo

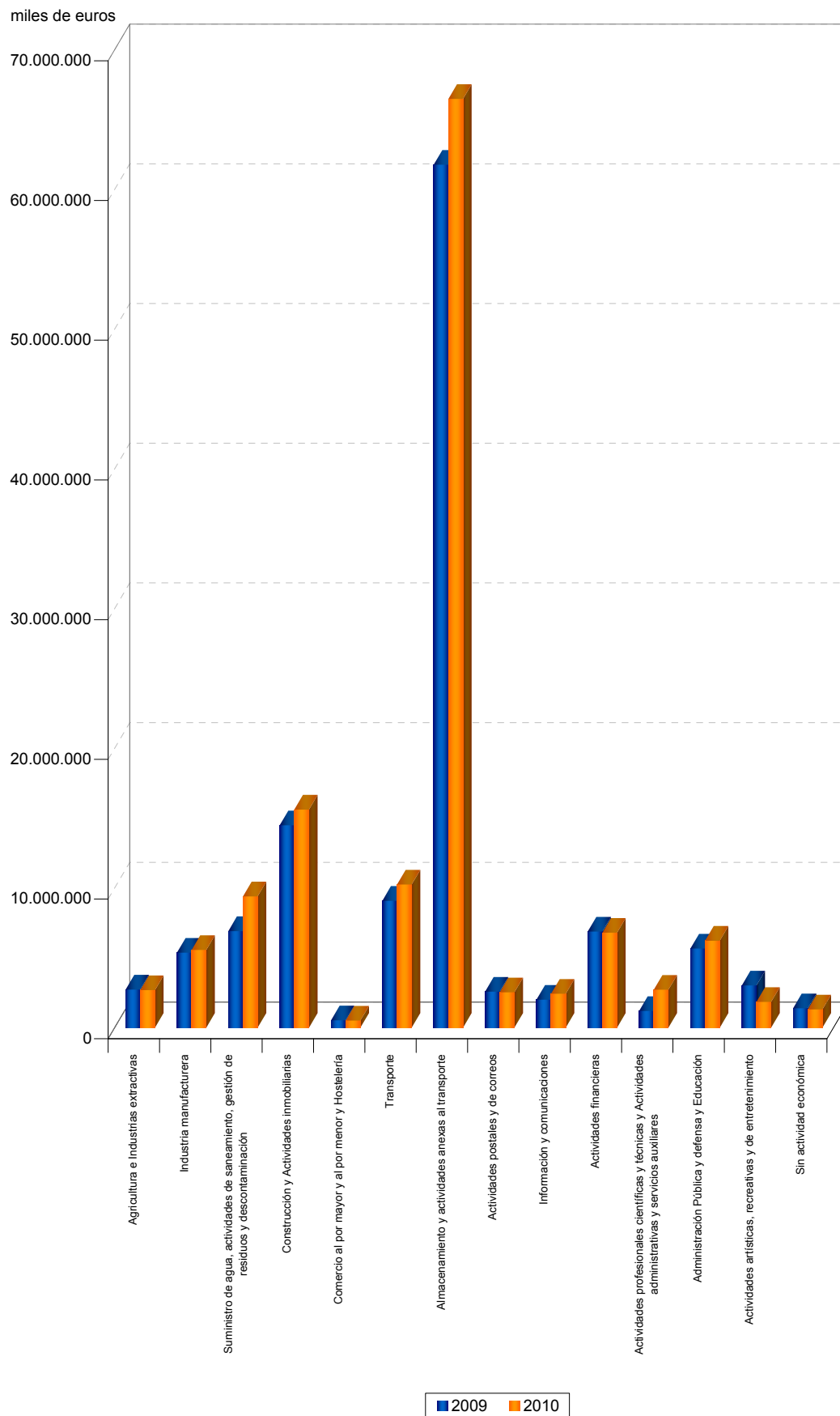

### III.2.1.3. Inmovilizado intangible

Sectores	2010		2009		Variación	
	Miles de euros	Porcentaje	Miles de euros	Porcentaje	Absoluta	Porcentual
Agricultura e Industrias extractivas.....	1.646	0,26	1.486	0,26	160	10,77
Industrias manufactureras.....	2.665	0,42	3.423	0,60	-758	-22,14
Suministro de agua, actividades de saneamiento, gestión de residuos y descontaminación.....	28.204	4,44	5.548	0,96	22.656	408,36
Construcción e Inmobiliarias.....	73.636	11,59	75.585	13,14	-1.949	-2,58
Comercio al por mayor y al por menor y Hostelería.....	1.357	0,21	1.683	0,29	-326	-19,37
Transporte.....	61.636	9,70	38.195	6,64	23.441	61,37
Almacenamiento y actividades anexas al transporte.....	363.786	57,26	363.872	63,28	-86	-0,02
Actividades postales y de correos.....	14.120	2,22	15.119	2,63	-999	-6,61
Información y comunicaciones.....	72.539	11,42	54.037	9,40	18.502	34,24
Actividades financieras.....	547	0,09	530	0,09	17	3,21
Actividades profesionales, científicas y técnicas y Actividades administrativas y servicios auxiliares.....	5.338	0,84	5.135	0,89	203	3,95
Administración pública y defensa y Educación.....	8.997	1,42	9.425	1,64	-428	-4,54
Actividades artísticas, recreativas y de entretenimiento.....	815	0,13	1.055	0,18	-240	-22,75
Sin actividad económica.....	4	-	18	-	-14	-77,78
<b>Total.....</b>	<b>635.290</b>	<b>100,00</b>	<b>575.111</b>	<b>100,00</b>	<b>60.179</b>	<b>10,46</b>



### III.2.1.4. Inmovilizado material e inversiones inmobiliarias

Sectores	2010		2009		Variación	
	Miles de euros	Porcentaje	Miles de euros	Porcentaje	Absoluta	Porcentual
Agricultura e Industrias extractivas.....	276.323	0,35	295.262	0,42	-18.939	-6,41
Industrias manufactureras.....	552.626	0,69	537.845	0,76	14.781	2,75
Suministro de agua, actividades de saneamiento, gestión de residuos y descontaminación.....	4.838.789	6,07	2.619.669	3,69	2.219.120	84,71
Construcción e Inmobiliarias.....	1.225.193	1,54	1.220.958	1,72	4.235	0,35
Comercio al por mayor y al por menor y Hostelería.....	374.126	0,47	372.633	0,52	1.493	0,40
Transporte.....	7.885.196	9,89	7.401.167	10,43	484.029	6,54
Almacenamiento y actividades anexas al transporte.....	58.865.440	73,85	54.256.163	76,44	4.609.277	8,50
Actividades postales y de correos.....	1.662.050	2,09	1.743.063	2,46	-81.013	-4,65
Información y comunicaciones.....	1.138.131	1,43	869.875	1,23	268.256	30,84
Actividades financieras.....	67.503	0,08	66.617	0,09	886	1,33
Actividades profesionales, científicas y técnicas y Actividades administrativas y servicios auxiliares.....	1.698.818	2,13	518.771	0,73	1.180.047	227,47
Administración pública y defensa y Educación.....	835.286	1,05	783.852	1,10	51.434	6,56
Actividades artísticas, recreativas y de entretenimiento.....	277.732	0,35	290.848	0,41	-13.116	-4,51
Sin actividad económica.....	5.337	0,01	3.102	-	2.235	72,05
<b>Total.....</b>	<b>79.702.550</b>	<b>100,00</b>	<b>70.979.825</b>	<b>100,00</b>	<b>8.722.725</b>	<b>12,29</b>

### III.2.1.5. Inversiones financieras a largo plazo

Sectores	2010		2009		Variación	
	Miles de euros	Porcentaje	Miles de euros	Porcentaje	Absoluta	Porcentual
Agricultura e Industrias extractivas.....	1.411.562	8,91	1.627.467	11,20	-215.905	-13,27
Industrias manufactureras.....	127.823	0,81	92.619	0,64	35.204	38,01
Suministro de agua, actividades de saneamiento, gestión de residuos y descontaminación.....	2.901.166	18,30	2.949.307	20,30	-48.141	-1,63
Construcción e Inmobiliarias.....	5.353.970	33,78	4.230.220	29,12	1.123.750	26,57
Comercio al por mayor y al por menor y Hostelería.....	465	-	621	-	-156	-25,12
Transporte.....	67.312	0,42	69.710	0,48	-2.398	-3,44
Almacenamiento y actividades anexas al transporte.....	1.742.675	10,99	1.403.817	9,66	338.858	24,14
Actividades postales y de correos.....	163.598	1,03	10.219	0,07	153.379	1.500,92
Información y comunicaciones.....	18.076	0,11	501.383	3,45	-483.307	-96,40
Actividades financieras.....	3.543.493	22,36	3.129.064	21,53	414.429	13,25
Actividades profesionales, científicas y técnicas y Actividades administrativas y servicios auxiliares.....	85.352	0,54	89.051	0,61	-3.699	-4,15
Administración pública y defensa y Educación.....	134.523	0,85	144.730	1,00	-10.207	-7,05
Actividades artísticas, recreativas y de entretenimiento.....	24.925	0,16	25.293	0,17	-368	-1,46
Sin actividad económica.....	275.583	1,74	257.436	1,77	18.147	7,05
<b>Total.....</b>	<b>15.850.523</b>	<b>100,00</b>	<b>14.530.937</b>	<b>100,00</b>	<b>1.319.586</b>	<b>9,08</b>

### III.2.1.6. Existencias

Sectores	2010		2009		Variación	
	Miles de euros	Porcentaje	Miles de euros	Porcentaje	Absoluta	Porcentual
Agricultura e Industrias extractivas.....	521.827	8,50	444.421	9,59	77.406	17,42
Industrias manufactureras.....	589.286	9,60	636.180	13,72	-46.894	-7,37
Suministro de agua, actividades de saneamiento, gestión de residuos y descontaminación.....	229.798	3,74	127.080	2,74	102.718	80,83
Construcción e Inmobiliarias.....	4.145.550	67,53	3.122.277	67,34	1.023.273	32,77
Comercio al por mayor y al por menor y Hostelería.....	10.532	0,17	13.315	0,29	-2.783	-20,90
Transporte.....	47.985	0,78	50.552	1,09	-2.567	-5,08
Almacenamiento y actividades anexas al transporte.....	152.593	2,49	130.136	2,81	22.457	17,26
Actividades postales y de correos.....	1.993	0,03	6.911	0,15	-4.918	-71,16
Información y comunicaciones.....	351.132	5,72	1.129	0,02	350.003	31.001,15
Actividades financieras.....	-	-	-	-	-	-
Actividades profesionales, científicas y técnicas y Actividades administrativas y servicios auxiliares.....	10.564	0,17	10.949	0,24	-385	-3,52
Administración pública y defensa y Educación.....	78.030	1,27	93.339	2,01	-15.309	-16,40
Actividades artísticas, recreativas y de entretenimiento.....	-	-	-	-	-	-
Sin actividad económica.....	6	-	96	-	-90	-93,75
<b>Total.....</b>	<b>6.139.296</b>	<b>100,00</b>	<b>4.636.385</b>	<b>100,00</b>	<b>1.502.911</b>	<b>32,42</b>

**III.2.1.7. Deudores comerciales y otras cuentas a cobrar**

Sectores	2010		2009		Variación	
	Miles de euros	Porcentaje	Miles de euros	Porcentaje	Absoluta	Porcentual
Agricultura e Industrias extractivas.....	220.105	1,94	167.545	1,87	52.560	31,37
Industrias manufactureras.....	669.443	5,89	760.340	8,50	-90.897	-11,96
Suministro de agua, actividades de saneamiento, gestión de residuos y descontaminación.....	634.936	5,58	325.270	3,64	309.666	95,20
Construcción e Inmobiliarias.....	927.293	8,15	1.354.127	15,14	-426.834	-31,52
Comercio al por mayor y al por menor y Hostelería.....	37.245	0,33	32.849	0,37	4.396	13,38
Transporte.....	1.544.123	13,58	458.604	5,13	1.085.519	236,70
Almacenamiento y actividades anexas al transporte.....	3.785.495	33,27	2.998.624	33,53	786.871	26,24
Actividades postales y de correos.....	392.792	3,45	472.505	5,28	-79.713	-16,87
Información y comunicaciones.....	588.794	5,18	259.403	2,90	329.391	126,98
Actividades financieras.....	184.458	1,62	92.231	1,03	92.227	100,00
Actividades profesionales, científicas y técnicas y Actividades administrativas y servicios auxiliares.....	490.985	4,32	359.776	4,02	131.209	36,47
Administración pública y defensa y Educación.....	1.451.036	12,76	1.198.060	13,39	252.976	21,12
Actividades artísticas, recreativas y de entretenimiento.....	422.745	3,72	435.152	4,86	-12.407	-2,85
Sin actividad económica.....	23.838	0,21	30.162	0,34	-6.324	-20,97
<b>Total.....</b>	<b>11.373.288</b>	<b>100,00</b>	<b>8.944.648</b>	<b>100,00</b>	<b>2.428.640</b>	<b>27,15</b>

### III.2.1.8. Inversiones financieras a corto plazo

Sectores	2010		2009		Variación	
	Miles de euros	Porcentaje	Miles de euros	Porcentaje	Absoluta	Porcentual
Agricultura e Industrias extractivas.....	186.260	2,42	130.212	1,69	56.048	43,04
Industrias manufactureras.....	620.680	8,05	762.455	9,91	-141.775	-18,60
Suministro de agua, actividades de saneamiento, gestión de residuos y descontaminación.....	255.357	3,31	183.695	2,39	71.662	39,01
Construcción e Inmobiliarias.....	2.984.652	38,74	2.897.099	37,65	87.553	3,02
Comercio al por mayor y al por menor y Hostelería.....	25.981	0,34	32.757	0,43	-6.776	-20,69
Transporte.....	53.233	0,69	2.446	0,03	50.787	2.076,33
Almacenamiento y actividades anexas al transporte.....	342.255	4,44	289.710	3,77	52.545	18,14
Actividades postales y de correos.....	19.755	0,26	21.793	0,28	-2.038	-9,35
Información y comunicaciones.....	13.391	0,17	8.686	0,11	4.705	54,17
Actividades financieras.....	2.388.242	30,99	2.703.537	35,14	-315.295	-11,66
Actividades profesionales, científicas y técnicas y Actividades administrativas y servicios auxiliares.....	278.236	3,61	148.593	1,93	129.643	87,25
Administración pública y defensa y Educación.....	129.337	1,68	70.079	0,91	59.258	84,56
Actividades artísticas, recreativas y de entretenimiento.....	46.446	0,60	65.900	0,86	-19.454	-29,52
Sin actividad económica.....	362.553	4,70	376.688	4,90	-14.135	-3,75
<b>Total.....</b>	<b>7.706.378</b>	<b>100,00</b>	<b>7.693.650</b>	<b>100,00</b>	<b>12.728</b>	<b>0,17</b>

### III.2.1.9. Patrimonio neto

Sectores	2010		2009		Variación	
	Miles de euros	Porcentaje	Miles de euros	Porcentaje	Absoluta	Porcentual
Agricultura e Industrias extractivas.....	498.021	0,71	498.349	0,78	-328	-0,07
Industrias manufactureras.....	725.332	1,03	554.643	0,87	170.689	30,78
Suministro de agua, actividades de saneamiento, gestión de residuos y descontaminación.....	4.640.205	6,60	3.541.734	5,54	1.098.471	31,02
Construcción e Inmobiliarias.....	12.485.510	17,75	11.850.082	18,53	635.428	5,36
Comercio al por mayor y al por menor y Hostelería.....	294.107	0,42	317.156	0,50	-23.049	-7,27
Transporte.....	3.754.618	5,34	3.356.552	5,25	398.066	11,86
Almacenamiento y actividades anexas al transporte.....	34.746.576	49,39	33.889.672	52,98	856.904	2,53
Actividades postales y de correos.....	1.823.411	2,59	1.883.466	2,94	-60.055	-3,19
Información y comunicaciones.....	1.724.724	2,45	1.658.930	2,59	65.794	3,97
Actividades financieras.....	2.845.796	4,05	2.603.386	4,07	242.410	9,31
Actividades profesionales, científicas y técnicas y Actividades administrativas y servicios auxiliares.....	1.681.461	2,39	672.402	1,05	1.009.059	150,07
Administración pública y defensa y Educación.....	4.503.115	6,40	3.863.819	6,04	639.296	16,55
Actividades artísticas, recreativas y de entretenimiento.....	283.835	0,40	475.074	0,74	-191.239	-40,26
Sin actividad económica.....	336.849	0,48	-1.208.050	-1,88	1.544.899	127,88
<b>Total.....</b>	<b>70.343.560</b>	<b>100,00</b>	<b>63.957.215</b>	<b>100,00</b>	<b>6.386.345</b>	<b>9,99</b>

### III.2.1.3. Patrimonio Neto

miles de euros

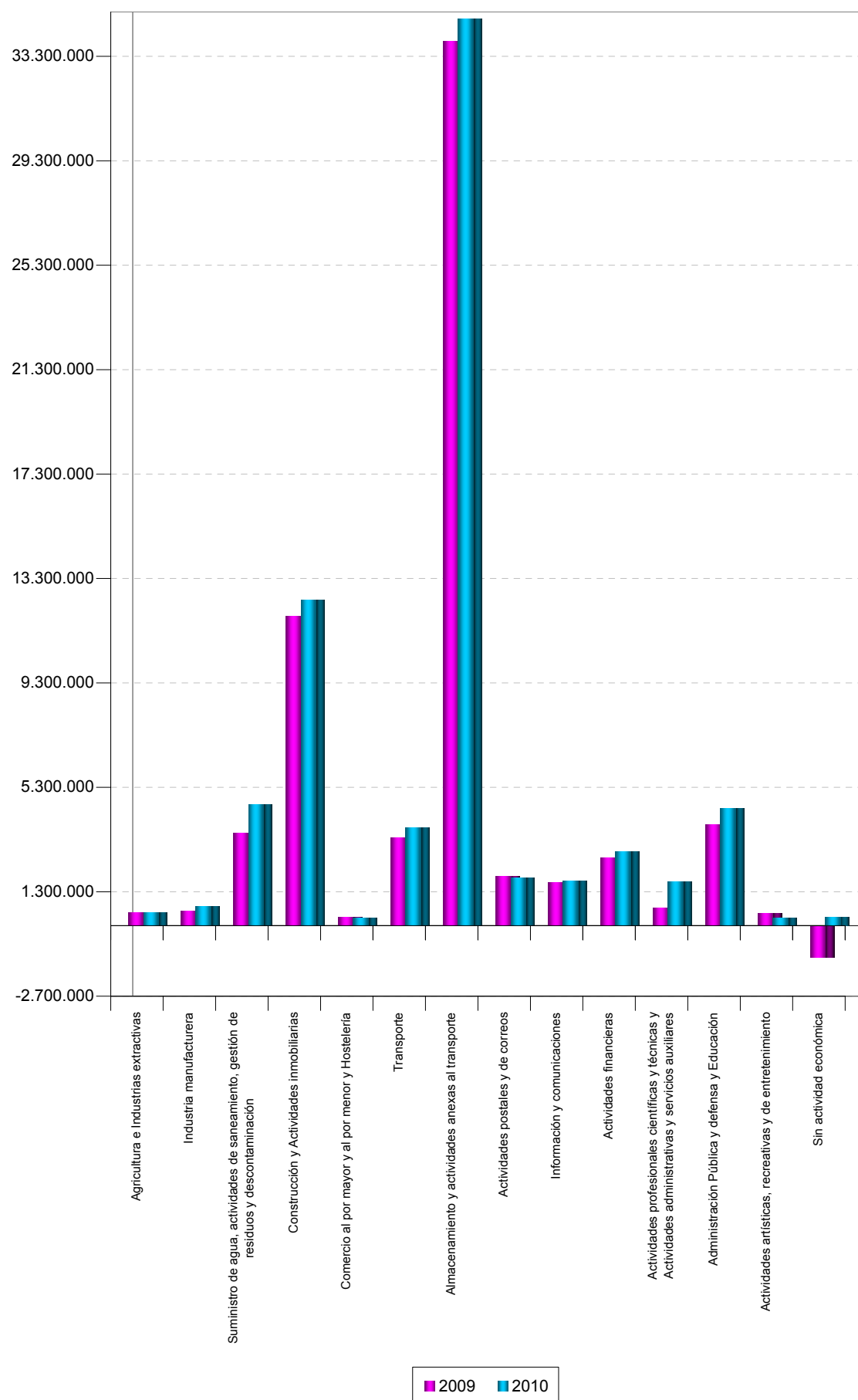

**III.2.1.10. Pasivo**

Sectores	2010		2009		Variación	
	Miles de euros	Porcentaje	Miles de euros	Porcentaje	Absoluta	Porcentual
Agricultura e Industrias extractivas.....	2.191.284	3,42	2.234.585	3,74	-43.301	-1,94
Industrias manufactureras.....	4.841.895	7,56	4.816.852	8,07	25.043	0,52
Suministro de agua, actividades de saneamiento, gestión de residuos y descontaminación.....	4.760.442	7,43	3.374.873	5,65	1.385.569	41,06
Construcción e Inmobiliarias.....	3.129.718	4,89	2.640.145	4,42	489.573	18,54
Comercio al por mayor y al por menor y Hostelería.....	213.724	0,33	213.162	0,36	562	0,26
Transporte.....	6.496.091	10,14	5.729.615	9,60	766.476	13,38
Almacenamiento y actividades anexas al transporte.....	31.738.361	49,58	27.888.364	46,72	3.849.997	13,81
Actividades postales y de correos.....	709.959	1,11	696.417	1,17	13.542	1,95
Información y comunicaciones.....	704.813	1,10	346.076	0,58	358.737	103,66
Actividades financieras.....	3.950.974	6,17	4.275.548	7,16	-324.574	-7,59
Actividades profesionales, científicas y técnicas y Actividades administrativas y servicios auxiliares.....	1.036.126	1,62	525.808	0,88	510.318	97,05
Administración pública y defensa y Educación.....	1.725.343	2,69	1.806.309	3,03	-80.966	-4,48
Actividades artísticas, recreativas y de entretenimiento.....	1.561.415	2,44	2.545.952	4,27	-984.537	-38,67
Sin actividad económica.....	972.789	1,52	2.597.239	4,35	-1.624.450	-62,55
<b>Total.....</b>	<b>64.032.934</b>	<b>100,00</b>	<b>59.690.945</b>	<b>100,00</b>	<b>4.341.989</b>	<b>7,27</b>



### III.2.1.11. Resultado del ejercicio

Sectores	2010		2009		Variación	
	Miles de euros	Porcentaje	Miles de euros	Porcentaje	Absoluta	Porcentual
Agricultura e Industrias extractivas.....	16.252	0,62	5.234	0,25	11.018	210,51
Industrias manufactureras.....	-7.189	-0,27	-19.660	-0,92	12.471	63,43
Suministro de agua, actividades de saneamiento, gestión de residuos y descontaminación.....	5.537	0,21	-9.166	-0,43	14.703	160,41
Construcción e Inmobiliarias.....	38.919	1,50	66.706	3,13	-27.787	-41,66
Comercio al por mayor y al por menor y Hostelería.....	-17.653	-0,67	-17.450	-0,81	-203	-1,16
Transporte.....	-159.931	-6,15	-222.474	-10,44	62.543	28,11
Almacenamiento y actividades anexas al transporte.....	348.714	13,41	-336.000	-15,77	684.714	203,78
Actividades postales y de correos.....	1.748	0,07	-2.674	-0,12	4.422	165,37
Información y comunicaciones.....	-83.938	-3,22	-60.274	-2,83	-23.664	-39,26
Actividades financieras.....	44.345	1,71	-89.552	-4,20	133.897	149,52
Actividades profesionales, científicas y técnicas y Actividades administrativas y servicios auxiliares.....	29.610	1,14	42.171	1,98	-12.561	-29,79
Administración pública y defensa y Educación.....	-33.438	-1,28	-15.860	-0,74	-17.578	-110,83
Actividades artísticas, recreativas y de entretenimiento.....	2.510.340	96,49	2.957.679	138,84	-447.339	-15,13
Sin actividad económica.....	-92.836	-3,56	-169.110	-7,94	76.274	45,10
<b>Total.....</b>	<b>2.600.480</b>	<b>100,00</b>	<b>2.129.570</b>	<b>100,00</b>	<b>470.910</b>	<b>22,11</b>

### III.2.1.4. Resultado del ejercicio

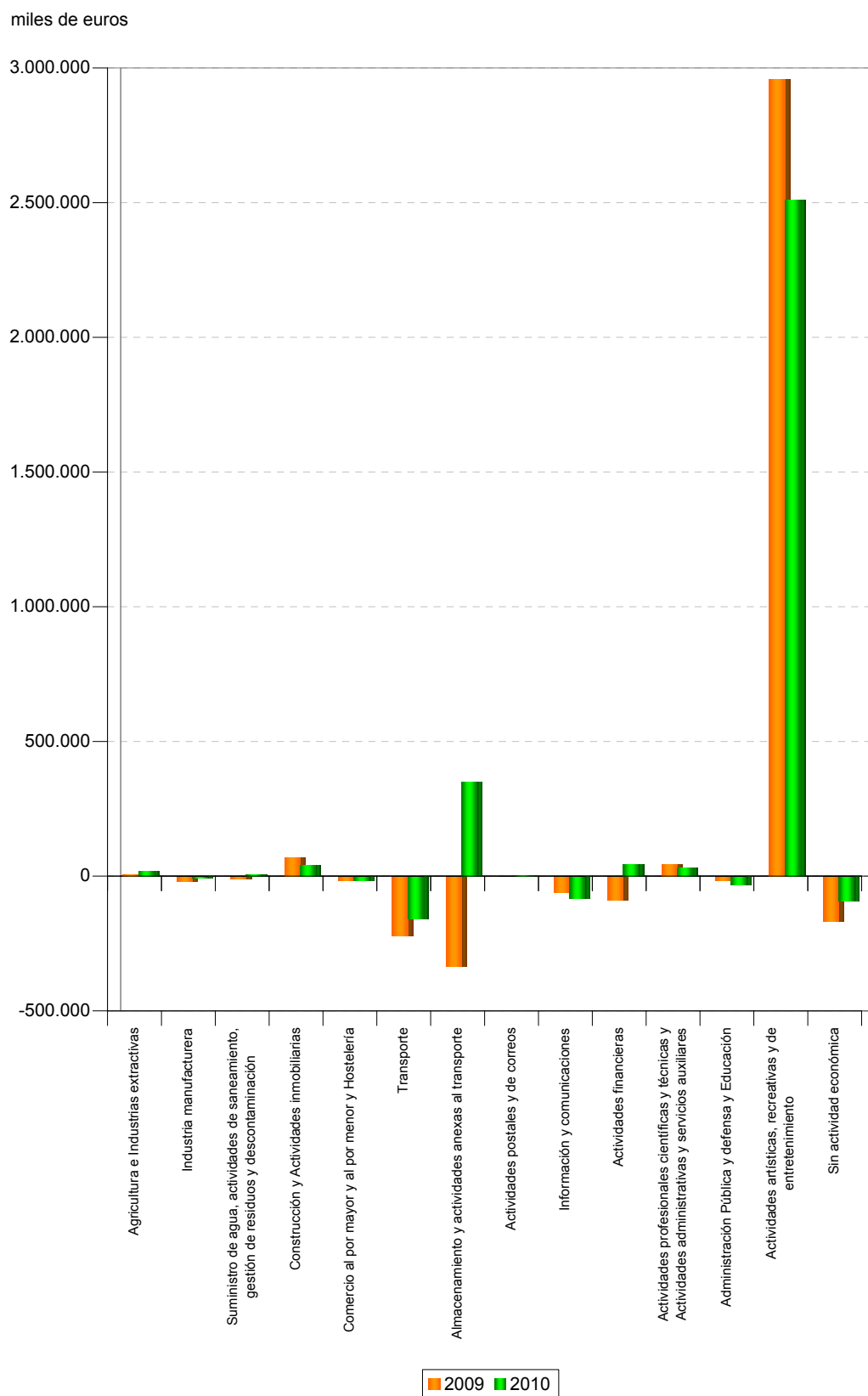

III.2.1.12. Indicadores económico-financieros de la situación financiera

Porcentaje

Sectores	Endeudamiento		Solvencia técnica		Cobertura de inmovilizado		Financiación bancaria sobre recursos ajenos	
	2010	2009	2010	2009	2010	2009	2010	2009
Agricultura e Industrias extractivas.....	440,00	448,40	271,97	257,77	136,05	124,53	11,73	9,29
Industrias manufactureras.....	667,54	868,46	153,94	193,69	119,70	141,75	0,17	0,05
Suministro de agua, actividades de saneamiento, gestión de residuos y descontaminación.....	102,59	95,29	561,52	859,12	117,14	121,14	13,74	5,93
Construcción e Inmobiliarias.....	25,07	22,28	411,04	447,72	200,94	224,54	20,15	15,31
Comercio al por mayor y al por menor y Hostelería.....	72,67	67,21	72,35	83,18	89,37	92,54	41,30	30,77
Transporte.....	173,02	170,70	166,56	68,40	109,26	93,02	82,64	74,65
Almacenamiento y actividades anexas al transporte.....	91,34	82,29	90,33	87,57	99,15	98,70	69,03	66,81
Actividades postales y de correos	38,94	36,98	155,30	186,46	112,46	120,31	-	-
Información y comunicaciones...	40,87	20,86	186,72	195,14	145,22	119,67	0,46	0,82
Actividades financieras .....	138,84	164,23	248,58	288,34	151,72	174,48	0,08	0,11
Actividades profesionales, científicas y técnicas y Actividades administrativas y servicios auxiliares.....	61,62	78,20	206,80	179,68	125,62	141,01	2,20	4,24
Administración pública y defensa y Educación.....	38,31	46,75	406,72	324,33	208,69	212,07	13,01	9,84
Actividades artísticas, recreativas y de entretenimiento.....	550,11	535,91	100,54	121,46	102,72	250,58	20,96	12,56
Sin actividad económica.....	288,79	-	305,20	60,45	345,21	-182,04	-	0,04

**III.2.1.13. Indicadores económico-financieros de estructura**

Porcentaje

Sector	Inmovilizaciones materiales sobre activo		Gastos financieros sobre cifra de negocios		Subvenciones sobre cifra de negocios		Fondos propios sobre patrimonio neto y pasivo	
	2010	2009	2010	2009	2010	2009	2010	2009
Agricultura e Industrias extractivas.....	10,28	10,80	1,10	1,14	0,73	0,82	18,13	18,03
Industrias manufactureras.....	9,93	10,01	6,01	3,72	0,20	0,15	12,83	10,13
Suministro de agua, actividades de saneamiento, gestión de residuos y descontaminación.....	51,47	37,88	8,43	17,61	0,03	0,06	36,60	43,36
Construcción e Inmobiliarias.....	7,85	8,43	1,38	0,88	0,26	0,15	79,52	81,33
Comercio al por mayor y al por menor y Hostelería.....	73,67	70,27	1,06	0,89	0,09	0,03	57,32	59,16
Transporte.....	76,92	81,46	6,50	5,91	20,11	21,21	36,25	36,58
Almacenamiento y actividades anexas al transporte.....	88,54	87,82	7,27	8,22	0,13	0,13	38,91	41,08
Actividades postales y de correos	65,61	67,56	0,04	0,07	3,47	4,15	57,96	58,02
Información y comunicaciones...	46,85	43,39	0,71	0,62	401,18	19,46	70,59	82,22
Actividades financieras y de seguros.....	0,99	0,97	9,32	13,60	1,86	0,02	38,90	36,30
Actividades profesionales, científicas y técnicas y Actividades administrativas y servicios auxiliares.....	62,51	43,30	0,23	0,16	0,16	0,26	54,19	50,02
Administración pública y defensa y Educación.....	13,41	13,82	8,94	13,82	495,26	576,51	55,32	51,73
Actividades artísticas, recreativas y de entretenimiento.....	15,05	9,63	0,04	0,08	0,01	0,01	16,42	16,04
Sin actividad económica.....	0,41	0,22	221,92	403,33	926,51	598,43	21,53	-89,46

**III.2.1.14. Indicadores económico-financieros de rentabilidad**

Porcentaje

Sectores	EBITDA sobre cifra de negocios		Rentabilidad económica		Rentabilidad financiera		Dividendos sobre F.propios	
	2010	2009	2010	2009	2010	2009	2010	2009
Agricultura e Industrias extractivas.....	-7,39	-18,01	-3,83	-3,86	3,33	1,06	3,36	2,10
Industrias manufactureras.....	2,48	-0,17	-2,40	-1,92	-1,01	-3,61	4,68	8,29
Suministro de agua, actividades de saneamiento, gestión de residuos y descontaminación.....	-11,10	-52,83	-0,37	-0,89	0,16	-0,31	0,03	0,01
Construcción e Inmobiliarias.....	6,67	6,42	0,22	0,54	0,31	0,57	0,20	0,43
Comercio al por mayor y al por menor y Hostelería.....	-0,44	-0,58	-5,49	-5,32	-6,07	-5,56	0,19	2,20
Transporte.....	5,77	5,67	-2,86	-3,73	-4,31	-6,69	0,01	-
Almacenamiento y actividades anexas al transporte.....	23,51	18,17	-0,24	-1,60	1,35	-1,32	0,02	-
Actividades postales y de correos	2,79	4,97	-0,13	-0,30	0,12	-0,18	-	-
Información y comunicaciones...	3,97	-1,05	-3,47	-3,11	-4,89	-3,66	-	0,47
Actividades financieras.....	-32,05	-43,43	0,05	-2,74	1,68	-3,59	2,15	2,60
Actividades profesionales, científicas y técnicas y Actividades administrativas y servicios auxiliares.....	8,47	10,43	1,57	4,66	2,01	7,04	3,01	3,03
Administración pública y defensa y Educación.....	-275,50	-395,47	-0,84	-0,56	-0,97	-0,54	0,18	0,05
Actividades artísticas, recreativas y de entretenimiento.....	27,31	29,44	135,75	97,60	828,35	610,36	838,77	605,57
Sin actividad económica.....	-1.068,20	-659,74	-10,61	-18,41	-32,92	-	12,43	-

**III.2.1.15. Indicadores económico-financieros de productividad**

Miles de euros

Sectores	Cifra de negocios por empleado		Inmovilizado material por empleado		Coste medio de personal		Beneficio por empleado	
	2010	2009	2010	2009	2010	2009	2010	2009
Agricultura e Industrias extractivas.....	163,39	111,41	94,50	92,97	50,33	51,16	5,56	1,65
Industrias manufactureras.....	245,80	248,28	66,84	64,54	55,75	52,75	-0,87	-2,36
Suministro de agua, actividades de saneamiento, gestión de residuos y descontaminación.....	791,90	557,53	7.644,22	5.037,83	71,22	76,35	8,75	-17,63
Construcción e Inmobiliarias.....	105,52	113,20	99,60	78,56	33,26	31,71	3,16	4,29
Comercio al por mayor y al por menor y Hostelería.....	57,09	69,54	81,51	80,08	30,93	31,25	-3,85	-3,75
Transporte.....	123,61	118,58	475,64	439,47	54,10	54,17	-9,65	-13,21
Almacenamiento y actividades anexas al transporte.....	173,40	169,21	1.650,05	1.518,33	58,14	63,52	9,78	-9,40
Actividades postales y de correos	31,99	32,02	26,81	27,14	25,00	24,98	0,03	-0,04
Información y comunicaciones...	32,21	114,18	126,35	225,59	56,63	52,03	-9,32	-15,63
Actividades financieras.....	461,69	534,94	144,86	157,49	73,36	76,59	95,16	-211,71
Actividades profesionales, científicas y técnicas y Actividades administrativas y servicios auxiliares.....	71,97	74,19	125,76	51,15	40,94	41,49	2,19	4,16
Administración pública y defensa y Educación.....	53,10	49,99	496,01	489,91	48,36	48,42	-19,86	-9,91
Actividades artísticas, recreativas y de entretenimiento.....	14.309,23	16.169,76	413,29	476,80	44,52	40,59	3.735,63	4.848,65
Sin actividad económica.....	391,46	583,63	205,27	114,89	8.006,96	7.525,04	-3.570,62	-6.263,33

**III.2.1.16. Recursos humanos**

Sectores	2010		2009		Variación	
	Plantilla media	Porcentaje	Plantilla media	Porcentaje	Absoluta	Porcentual
Agricultura e Industrias extractivas.....	2.924	1,74	3.176	1,92	-252	-7,94
Industrias manufactureras.....	8.268	4,91	8.334	5,03	-66	-0,79
Suministro de agua, actividades de saneamiento, gestión de residuos y descontaminación.....	633	0,38	520	0,31	113	21,73
Construcción e Inmobiliarias.....	12.301	7,31	15.541	9,38	-3.240	-20,85
Comercio al por mayor y al por menor y Hostelería.....	4.590	2,73	4.653	2,81	-63	-1,35
Transporte.....	16.578	9,85	16.841	10,16	-263	-1,56
Almacenamiento y actividades anexas al transporte.....	35.675	21,19	35.734	21,57	-59	-0,17
Actividades postales y de correos.....	62.006	36,82	64.232	38,75	-2.226	-3,47
Información y comunicaciones.....	9.008	5,35	3.856	2,33	5.152	133,61
Actividades financieras.....	466	0,28	423	0,26	43	10,17
Actividades profesionales, científicas y técnicas y Actividades administrativas y servicios auxiliares.....	13.508	8,02	10.142	6,12	3.366	33,19
Administración pública y defensa y Educación.....	1.684	1,00	1.600	0,97	84	5,25
Actividades artísticas, recreativas y de entretenimiento.....	672	0,40	610	0,37	62	10,16
Sin actividad económica.....	26	0,02	27	0,02	-1	-3,70
<b>Total.....</b>	<b>168.339</b>	<b>100,00</b>	<b>165.689</b>	<b>100,00</b>	<b>2.650</b>	<b>1,60</b>

### III.2.1.5. Recursos humanos

plantilla media

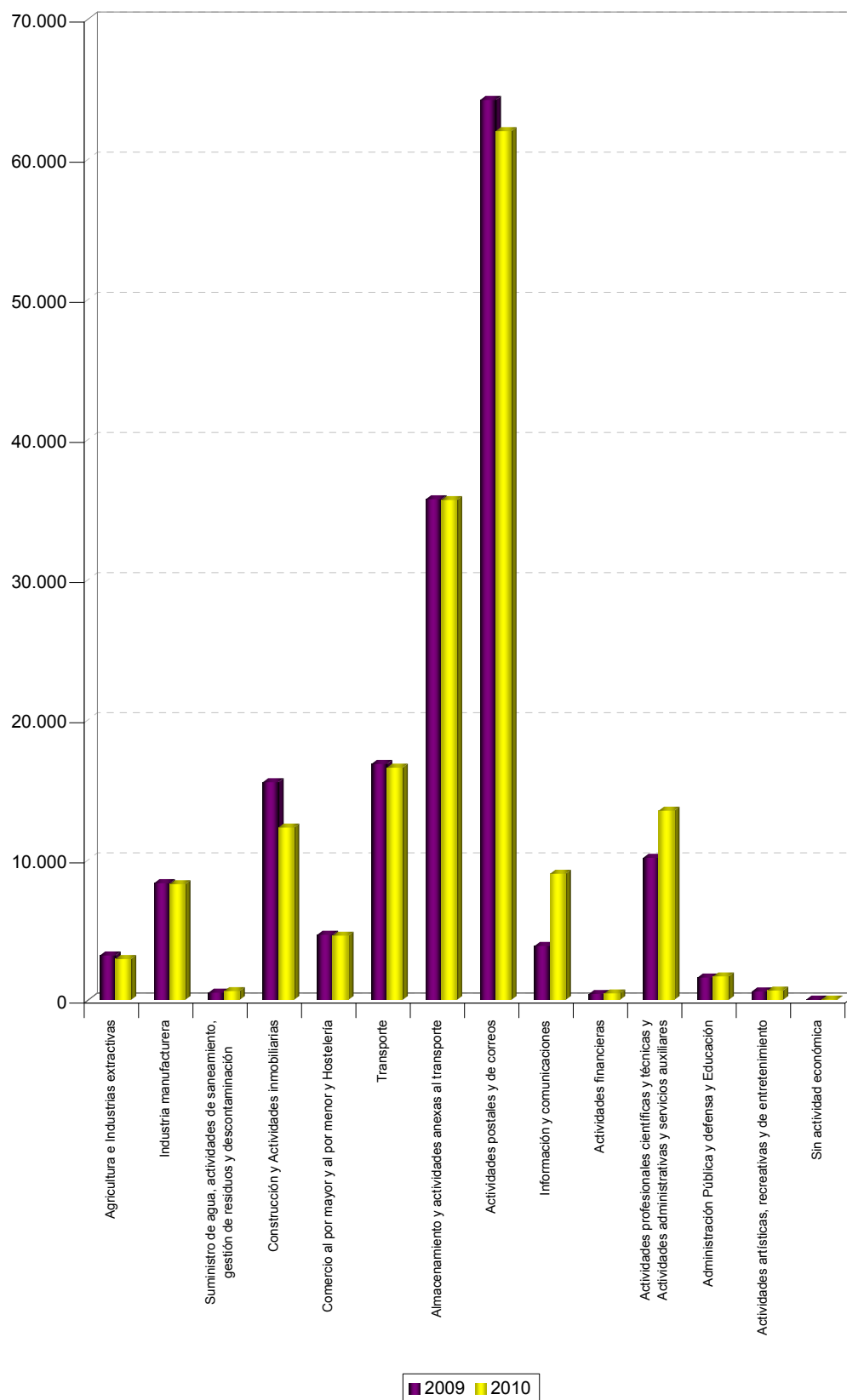



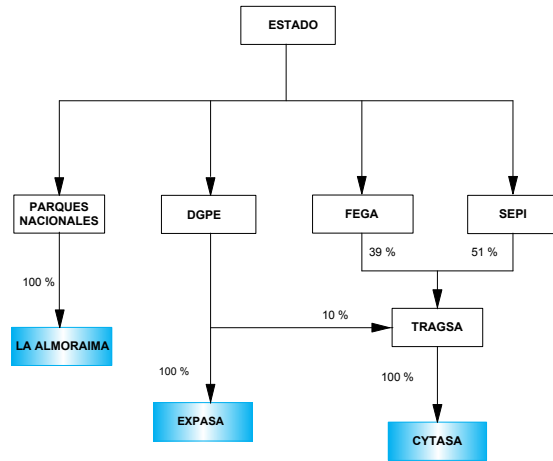

## Seccion A Y B: Agricultura e Industrias extractivas

Sección A: Agricultura, ganadería, silvicultura y pesca

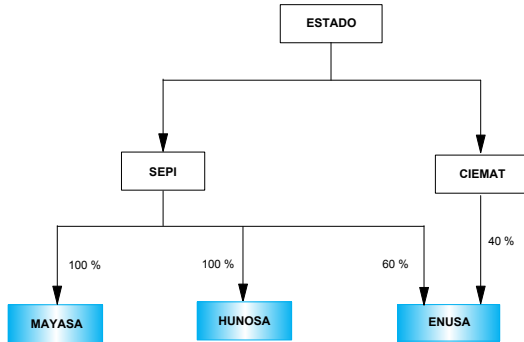

Sección B: Industrias extractivas



 Empresas estatales clasificadas en la sección

 Matrices del Sector público estatal

**ENTIDADES TRATADAS**

**SECCIÓN A: AGRICULTURA, GANADERÍA,  
SILVICULTURA Y PESCA**

COLONIZACION Y TRANSFORMACION AGRARIA, S.A. (CYTASA)

EXPASA AGRICULTURA Y GANADERÍA, S.A. (EXPASA)

LA ALMORAIMA, S.A. (LA ALMORAIMA)

**SECCIÓN B: INDUSTRIAS EXTRACTIVAS**

ENUSA INDUSTRIAS AVANZADAS, S.A.

HULLERAS DEL NORTE S.A. (HUNOSA)

MINAS DE ALMADEN Y ARRAYANES, S.A. (MAYASA)

ACTIVO	2010		2009		Variación	
	Miles de euros	Porcentaje	Miles de euros	Porcentaje	Absoluta	Porcentual
<b>A) ACTIVO NO CORRIENTE.....</b>	<b>1.712.876</b>	<b>63,69</b>	<b>1.951.045</b>	<b>71,39</b>	<b>-238.169</b>	<b>-12,21</b>
Inmovilizado intangible.....	1.646	0,06	1.486	0,05	160	10,77
Inmovilizado material.....	276.178	10,27	295.112	10,80	-18.934	-6,42
Inversiones inmobiliarias.....	145	0,01	150	0,01	-5	-3,33
Inversiones en empresas del grupo y asociadas a largo plazo.....	1.387.216	51,58	1.589.574	58,16	-202.358	-12,73
Inversiones financieras a largo plazo.....	24.346	0,91	37.893	1,39	-13.547	-35,75
Activos por impuesto diferido.....	23.345	0,87	26.830	0,98	-3.485	-12,99
Deudores comerciales no corrientes.....	-	-	-	-	-	-
<b>B) ACTIVO CORRIENTE.....</b>	<b>976.429</b>	<b>36,31</b>	<b>781.889</b>	<b>28,61</b>	<b>194.540</b>	<b>24,88</b>
Activos no corrientes mantenidos para la venta.....	471	0,02	471	0,02	-	-
Existencias.....	521.827	19,40	444.421	16,26	77.406	17,42
Deudores comerciales y otras cuentas a cobrar.....	220.105	8,18	167.545	6,13	52.560	31,37
Inversiones en empresas del grupo y asociadas a corto plazo.....	167.947	6,24	102.169	3,74	65.778	64,38
Inversiones financieras a corto plazo.....	18.313	0,68	28.043	1,03	-9.730	-34,70
Periodificaciones a corto plazo.....	1.024	0,04	913	0,03	111	12,16
Efectivo y otros activos líquidos equivalentes.....	46.742	1,74	38.327	1,40	8.415	21,96
<b>TOTAL ACTIVO.....</b>	<b>2.689.305</b>	<b>100,00</b>	<b>2.732.934</b>	<b>100,00</b>	<b>-43.629</b>	<b>-1,60</b>

PATRIMONIO NETO Y PASIVO	2010		2009		Variación	
	Miles de euros	Porcentaje	Miles de euros	Porcentaje	Absoluta	Porcentual
<b>A) PATRIMONIO NETO.....</b>	<b>498.021</b>	<b>18,52</b>	<b>498.349</b>	<b>18,23</b>	<b>-328</b>	<b>-0,07</b>
A-1) Fondos propios.....	487.670	18,13	492.820	18,03	-5.150	-1,05
Capital.....	114.009	4,24	113.906	4,17	103	0,09
Reservas, Prima de emisión, Resultados de ejercicios anteriores y otros.....	357.409	13,29	373.680	13,67	-16.271	-4,35
Resultado del ejercicio.....	16.252	0,60	5.234	0,19	11.018	210,51
A-2) Ajustes por cambio de valor.....	-199	-	-5.798	-0,21	5.599	96,57
A-3) Subvenciones, donaciones y legados recibidos.....	10.550	0,39	11.327	0,41	-777	-6,86
<b>B) PASIVO NO CORRIENTE.....</b>	<b>1.832.256</b>	<b>68,13</b>	<b>1.931.262</b>	<b>70,67</b>	<b>-99.006</b>	<b>-5,13</b>
Provisiones a largo plazo.....	1.410.825	52,46	1.618.539	59,22	-207.714	-12,83
Deudas a largo plazo.....	191.892	7,14	191.067	6,99	825	0,43
Deudas con empresas del grupo y asociadas a largo plazo.....	222.779	8,28	116.707	4,27	106.072	90,89
Pasivos por impuestos diferidos.....	6.760	0,25	4.949	0,18	1.811	36,59
Periodificaciones a largo plazo.....	-	-	-	-	-	-
Acreedores comerciales no corrientes.....	-	-	-	-	-	-
Deuda con características especiales a largo plazo.....	-	-	-	-	-	-
<b>C) PASIVO CORRIENTE.....</b>	<b>359.028</b>	<b>13,35</b>	<b>303.323</b>	<b>11,10</b>	<b>55.705</b>	<b>18,37</b>
Pasivos vinculados con activos no corrientes mantenidos para la venta.....	-	-	-	-	-	-
Provisiones a corto plazo.....	104.849	3,90	83.167	3,04	21.682	26,07
Deudas a corto plazo.....	86.888	3,23	33.461	1,22	53.427	159,67
Deudas con empresas del grupo y asociadas a corto plazo.....	519	0,02	366	0,01	153	41,80
Acreedores comerciales y otras cuentas a pagar.....	166.000	6,17	185.352	6,78	-19.352	-10,44
Periodificaciones a corto plazo.....	772	0,03	977	0,04	-205	-20,98
Deuda con características especiales a corto plazo.....	-	-	-	-	-	-
<b>TOTAL PATRIMONIO NETO Y PASIVO.....</b>	<b>2.689.305</b>	<b>100,00</b>	<b>2.732.934</b>	<b>100,00</b>	<b>-43.629</b>	<b>-1,60</b>

Concepto	2010		2009		Variación	
	Miles de euros	Porcentaje	Miles de euros	Porcentaje	Absoluta	Porcentual
<b>A) OPERACIONES CONTINUADAS</b>						
Importe neto de la cifra de negocios.....	477.761	100,00	353.843	100,00	123.918	35,02
Variación de existencias de productos terminados y en curso de fabricación.....	3.635	0,76	-11.524	-3,25	15.159	131,54
Trabajos realizados por la empresa para su activo.....	5.020	1,05	5.480	1,55	-460	-8,39
Aprovisionamientos.....	-320.438	-67,07	-188.547	-53,28	131.891	69,95
Otros ingresos de explotación.....	17.538	3,67	20.754	5,87	-3.216	-15,50
Gastos de personal.....	-147.152	-30,80	-162.493	-45,92	-15.341	-9,44
Otros gastos de explotación.....	-71.657	-14,99	-81.226	-22,95	-9.569	-11,78
Amortización del inmovilizado.....	-28.332	-5,93	-28.385	-8,02	-53	-0,19
Imputación de subvenciones de inmovilizado no financiero y otras.....	1.677	0,35	1.698	0,48	-21	-1,24
Excesos de provisiones.....	870	0,18	5.441	1,54	-4.571	-15,99
Deterioro y resultado por enajenación del inmovilizado.....	53	0,01	-107	-0,03	160	149,53
Diferencia negativa de combinaciones de negocio.....	-	-	-	-	-	-
Otros resultados.....	-34.034	-7,12	-21.196	-5,99	-12.838	-60,57
<b>A.1) RESULTADO DE EXPLOTACIÓN.....</b>	<b>-95.059</b>	<b>-19,89</b>	<b>-106.262</b>	<b>-30,03</b>	<b>11.203</b>	<b>10,54</b>
Ingresos financieros.....	17.784	3,72	12.530	3,54	5.254	41,93
Gastos financieros.....	-5.232	-1,09	-4.043	-1,14	1.189	29,41
Variación de valor razonable en instrumentos financieros.....	-11.134	-2,33	173	0,05	-11.307	-6.535,84
Diferencias de cambio.....	-1.531	-0,32	124	0,04	-1.655	-1.334,68
Deterioro y resultado por enajenaciones de instrumentos financieros.....	-2.478	-0,51	-3.916	-1,10	1.438	36,72
Otros ingresos y gastos de carácter financiero.....	-	-	-	-	-	-
<b>A.2) RESULTADO FINANCIERO.....</b>	<b>-2.591</b>	<b>-0,54</b>	<b>4.868</b>	<b>1,38</b>	<b>-7.459</b>	<b>-153,23</b>
<b>A.3) RESULTADO ANTES DE IMPUESTOS.....</b>	<b>-97.650</b>	<b>-20,43</b>	<b>-101.394</b>	<b>-28,65</b>	<b>3.744</b>	<b>3,69</b>
Impuestos sobre beneficios.....	113.902	23,84	106.628	30,13	-7.274	-6,82
<b>A.4) RESULTADO DEL EJERCICIO PROCEDENTE DE OPERACIONES CONTINUADAS.....</b>	<b>16.252</b>	<b>3,40</b>	<b>5.234</b>	<b>1,48</b>	<b>11.018</b>	<b>210,51</b>
<b>B) OPERACIONES INTERRUMPIDAS</b>						
Resultado del ejercicio procedente de operaciones interrumpidas neto de impuestos.....	-	-	-	-	-	-
<b>A.5) RESULTADO DEL EJERCICIO.....</b>	<b>16.252</b>	<b>3,40</b>	<b>5.234</b>	<b>1,48</b>	<b>11.018</b>	<b>210,51</b>

Concepto	2010		2009		Variación	
	Miles de euros	Porcentaje	Miles de euros	Porcentaje	Absoluta	Porcentual
Importe neto de la cifra de negocios.....	477.761	100,00	353.843	100,00	123.918	35,02
Variación de existencias de productos terminados y en curso de fabricación.....	3.635	0,76	-11.524	-3,25	15.159	131,54
Trabajos efectuados por la empresa para su activo.....	5.020	1,05	5.480	1,55	-460	-8,39
Aprovisionamientos.....	-320.438	-67,07	-188.547	-53,28	131.891	69,95
Otros ingresos de explotación.....	17.538	3,67	20.754	5,87	-3.216	-15,50
Gastos de personal.....	-147.152	-30,80	-162.493	-45,92	-15.341	- 9,44
Otros gastos de explotación.....	-71.657	-14,99	-81.226	-22,95	-9.569	-11,78
<b>EBITDA.....</b>	<b>-35.293</b>	<b>-7,38</b>	<b>-63.713</b>	<b>-18,00</b>	<b>28.420</b>	<b>44,61</b>

Concepto	2010	2009
A) Resultado de la cuenta de pérdidas y ganancias.....	16.252	5.234
B) Ingresos y gastos imputados directamente al patrimonio neto.....	7.716	-2.703
I. Por valoración instrumentos financieros.....	-	-
II. Por coberturas de flujos de efectivo.....	10.336	-4.215
III. Subvenciones, donaciones y legados recibidos.....	608	260
IV. Por ganancias y pérdidas actuariales y otros ajustes.....	-	-
V. Por activos no corrientes y pasivos vinculados, mantenidos para la venta.....	-	-
VI. Diferencias de conversión.....	-	-
VII. Efecto impositivo.....	-3.228	1.252
C) Transferencias a la cuenta de pérdidas y ganancias.....	-2.894	690
VIII. Por valoración de instrumentos financieros.....	-	-
IX. Por coberturas de flujos de efectivo.....	-2.410	2.731
X. Subvenciones, donaciones y legados recibidos.....	-1.677	-1.698
XI. Por activos no corrientes y pasivos vinculados, mantenidos para la venta.....	-	-
XII. Diferencias de conversión.....	-	-
XIII. Efecto impositivo.....	1.193	-343
<b>TOTAL DE INGRESOS Y GASTOS RECONOCIDOS.....</b>	<b>21.074</b>	<b>3.221</b>

III.2.1.21. Estado total de cambios en patrimonio neto

Agricultura e Industrias extractivas

Miles de euros

Concepto	Capital	Prima emisión, reservas y rdos ejercicios anteriores	Otras aportaciones de socios	Resultado del ejercicio	(Dividendo a cuenta)	Otros instrumentos de patrimonio	Ajustes por cambios de valor	Subvenciones, donaciones y legados recibidos	Total cambios en el patrimonio neto
<b>SALDO AJUSTADO, INICIO DEL AÑO 2010.</b>	<b>113.906</b>	<b>360.853</b>	<b>12.000</b>	<b>5.234</b>	-	-	<b>-5.798</b>	<b>11.328</b>	<b>497.523</b>
I. Total ingresos y gastos reconocidos.....	-	-	-	16.253	-	-	5.599	-778	21.074
II. Operaciones con socios o propietarios.....	-	-1.727	60.000	-8.616	-	-	-	-	49.657
1. Aumentos de capital.....	-	-	-	-	-	-	-	-	-
2. Reducciones de capital.....	-	-	-	-	-	-	-	-	-
3. Otras operaciones con socios o propietarios.	-	-1.727	60.000	-8.616	-	-	-	-	49.657
III. Otras variaciones del patrimonio neto.....	103	-61.717	-12.000	3.381	-	-	-	-	-70.233
<b>SALDO, FINAL DEL AÑO 2010.....</b>	<b>114.009</b>	<b>297.409</b>	<b>60.000</b>	<b>16.252</b>	-	-	<b>-199</b>	<b>10.550</b>	<b>498.021</b>



Concepto	2010	2009
<b>A) FLUJOS DE EFECTIVO DE LAS ACTIVIDADES DE EXPLOTACIÓN.....</b>	<b>-131.701</b>	<b>-26.623</b>
1. Resultado del ejercicio antes de impuestos.....	-97.650	-101.394
2. Ajustes del resultado.....	48.988	37.406
3. Cambios en el capital corriente.....	-137.690	-24.138
4. Otros flujos de efectivo de las actividades de explotación.....	54.651	61.503
Pagos de intereses.....	-4.230	-3.340
Cobros de intereses y dividendos.....	18.048	12.214
Otros pagos y cobros.....	40.833	52.629
<b>B) FLUJOS DE EFECTIVO DE LAS ACTIVIDADES DE INVERSIÓN.....</b>	<b>-64.274</b>	<b>-47.774</b>
6. Pagos por inversiones.....	-97.668	-68.766
Empresas del grupo y asociadas.....	-58.468	-26.264
Inmovilizado intangible, material e inversiones inmobiliarias.....	-24.692	-41.455
Otros activos financieros.....	-14.508	-1.003
Activos no corrientes mantenidos para la venta y otros activos.....	-	-44
7. Cobros por desinversiones.....	33.394	20.992
Empresas del grupo y asociadas.....	26.126	15.075
Inmovilizado intangible, material e inversiones inmobiliarias.....	481	237
Otros activos financieros.....	6.780	5.607
Activos no corrientes mantenidos para la venta y otros activos.....	7	73
<b>C) FLUJOS DE EFECTIVO DE LAS ACTIVIDADES DE FINANCIACIÓN.....</b>	<b>204.205</b>	<b>91.468</b>
9. Cobros y pagos por instrumentos de patrimonio.....	60.707	12.759
Emisión y enajenación de instrumentos de patrimonio propio.....	60.000	12.000
Amortización y adquisición de instrumentos de patrimonio propio.....	-	-
Subvenciones, donaciones y legados recibidos.....	707	759
10. Cobros y pagos por instrumentos de pasivo financiero.....	153.842	106.709
a) Emisión.....	183.836	129.073
Obligaciones y otros valores negociables.....	-	-
Deudas con entidades de crédito.....	76.767	27.564
Deudas con empresas del grupo y asociadas.....	106.514	100.564
Otras deudas.....	555	945
b) Devolución y amortización.....	-29.994	-22.364
Obligaciones y otros valores negociables.....	-	-
Deudas con entidades de crédito.....	-27.462	-22.364
Deudas con empresas del grupo y asociadas.....	-199	-
Otras deudas.....	-2.333	-
11. Pagos por dividendos y remuneraciones de otros instrumentos de patrimonio.....	-10.344	-28.000
<b>D) Efecto de las variaciones de los tipos de cambio.....</b>	<b>185</b>	<b>527</b>
<b>E) AUMENTO/DISMINUCIÓN NETA DEL EFECTIVO O EQUIVALENTES.....</b>	<b>8.415</b>	<b>17.598</b>
Efectivo o equivalentes al comienzo del ejercicio.....	38.327	20.729
Efectivo o equivalentes al final del ejercicio.....	46.742	38.327

Concepto	2010	2009
<b>Situación financiera</b>		
Tesorería o acid test (%): (Efectivo y otros activos líquidos equivalentes / Pasivo corriente) x 100.....	13,02	12,64
Liquidez inmediata (%): ((Activo corriente - Existencias) / Pasivo corriente) x 100.....	126,62	111,26
Solvencia técnica (%): (Activo corriente / Pasivo corriente) x 100.....	271,97	257,77
Garantía o cobertura (%): (Activo/Pasivo) x 100.....	122,73	122,30
Cobertura del inmovilizado (%): (Recursos permanentes / Activo no corriente) x 100.....	136,05	124,53
Endeudamiento (%): (Pasivo / Patrimonio neto) x 100.....	440,00	448,40
Endeudamiento a largo plazo (%): (Pasivo no corriente / Patrimonio neto) x 100.....	367,91	387,53
Endeudamiento a corto plazo (%): (Pasivo corriente / Patrimonio neto) x 100.....	72,09	60,87
Financiación bancaria sobre recursos ajenos (%): (Deudas con entidades de crédito / Pasivo) x 100.....	11,73	9,29
<b>Estructura</b>		
Gastos financieros sobre cifra de negocios (%): (Gastos financieros / Importe neto de la cifra de negocios) x 100.....	1,10	1,14
Subvenciones sobre cifra de negocios (%): (Subvenciones a la explotación / Importe neto de la cifra de negocios) x 100.....	0,73	0,82
Inmovilizaciones materiales sobre activo (%): (Inmovilizado material e inversiones inmobiliarias / Total activo) x 100.....	10,28	10,80
Fondos propios sobre pasivo y patrimonio neto (%): (Fondos propios / Total pasivo y patrimonio neto) x 100.....	18,13	18,03
<b>Rentabilidad</b>		
EBITDA sobre cifra de negocios (%): (EBITDA / Importe neto de la cifra de negocios) x 100.....	-7,39	-18,01
Rentabilidad económica (%): (Resultado antes de impuestos + Gastos financieros / Total activo) x 100.....	-3,83	-3,86
Rentabilidad financiera (%): (Resultado después de impuestos / Fondos propios) x 100.....	3,33	1,06
Dividendos sobre fondos propios (%): (Dividendos / Fondos propios) x 100.....	3,36	2,10
<b>Productividad</b>		
Inmovilizado material por empleado (Miles de euros): Inmovilizado material e inversiones inmobiliarias / Plantilla media.....	94,50	92,97
Cifra de negocios por empleado (Miles de euros): Importe neto de la cifra de negocios / Plantilla media.....	163,39	111,41
Beneficios por empleado (Miles de euros): Resultado después de impuestos / Plantilla media.....	5,56	1,65
Coste medio de personal (Miles de euros): Gastos de personal / Plantilla media.....	50,33	51,16

Plantilla media por categorías profesionales	2010			2009		
	Hombres	Mujeres	Total	Hombres	Mujeres	Total
Altos directivos.....	10	1	11	15	2	17
Otros directivos, técnicos y similares.....	934	165	1.099	840	165	1.005
Administrativos y auxiliares.....	108	77	185	121	79	200
Otro personal.....	1.494	135	1.629	1.799	155	1.954
<b>TOTAL.....</b>	<b>2.546</b>	<b>378</b>	<b>2.924</b>	<b>2.775</b>	<b>401</b>	<b>3.176</b>

Plantilla media por tipo de contrato	2010			2009		
	Hombres	Mujeres	Total	Hombres	Mujeres	Total
Personal fijo.....	2.379	356	2.735	2.642	353	2.995
Personal no fijo.....	167	22	189	133	48	181
<b>TOTAL.....</b>	<b>2.546</b>	<b>378</b>	<b>2.924</b>	<b>2.775</b>	<b>401</b>	<b>3.176</b>

Órgano de Administración	2010			2009		
	Hombres	Mujeres	Total	Hombres	Mujeres	Total
Consejeros ejecutivos.....	15	1	16	3	1	4
Resto de consejeros.....	26	12	38	47	11	58
<b>TOTAL.....</b>	<b>41</b>	<b>13</b>	<b>54</b>	<b>50</b>	<b>12</b>	<b>62</b>

## Sección C: Industria manufacturera

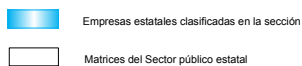
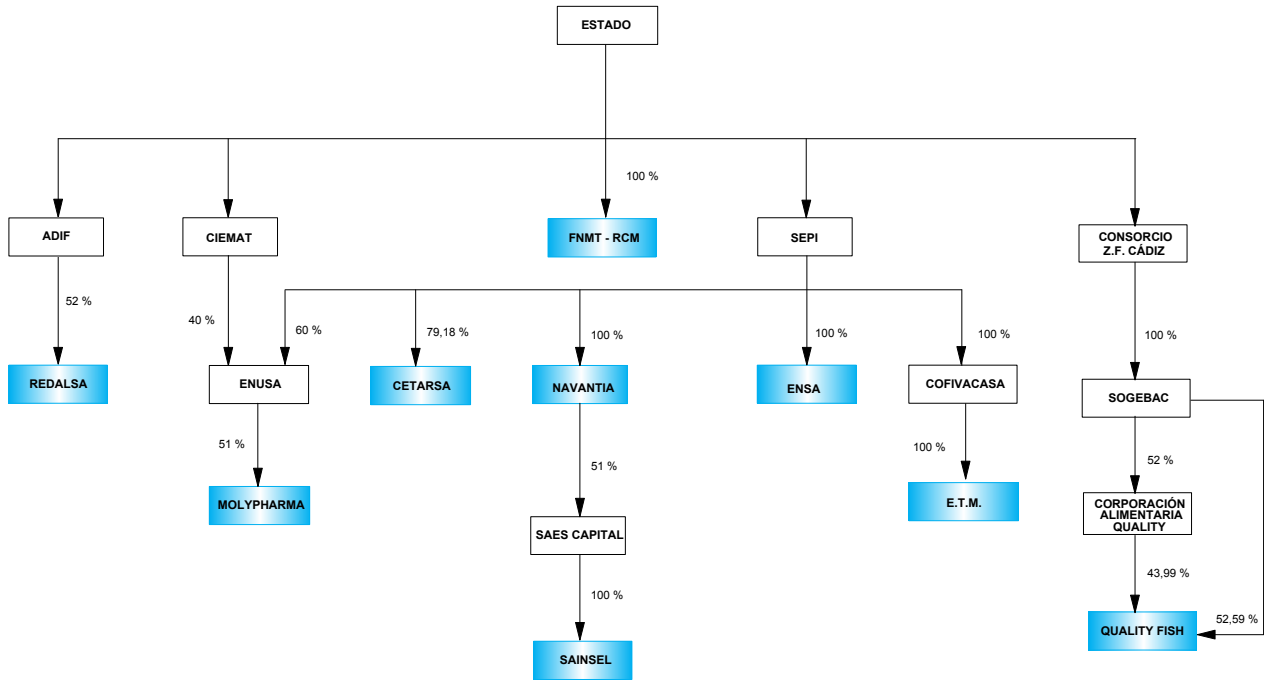

## ENTIDADES TRATADAS

**SECCIÓN C: INDUSTRIA MANUFACTURERA**

COMPAÑIA ESPAÑOLA DE TABACO EN RAMA, S.A. (CETARSA)

EQUIPOS NUCLEARES, S.A. (ENSA)

EQUIPOS TERMOMETÁLICOS, S.A. (E.T.M.)

FABRICA NACIONAL DE MONEDA Y TIMBRE-REAL CASA DE LA  
MONEDA (F. N. M. T.)

MOLYPHARMA, S.A.

NAVANTIA, S.A.

QUALITY FISH INDUSTRIAS PESQUERAS, S.A. (QUALITY FISH) (\*)

REDALSA, S.A.

SAINSEL SISTEMAS NAVALES, S.A.U. (SAINSEL)

ACTIVO	2010		2009		Variación	
	Miles de euros	Porcentaje	Miles de euros	Porcentaje	Absoluta	Porcentual
<b>A) ACTIVO NO CORRIENTE.....</b>	<b>3.563.333</b>	<b>64,01</b>	<b>2.883.139</b>	<b>53,67</b>	<b>680.194</b>	<b>23,59</b>
Inmovilizado intangible.....	2.665	0,05	3.423	0,06	-758	-22,14
Inmovilizado material.....	539.204	9,69	524.184	9,76	15.020	2,87
Inversiones inmobiliarias.....	13.422	0,24	13.661	0,25	-239	-1,75
Inversiones en empresas del grupo y asociadas a largo plazo.....	10.869	0,20	13.942	0,26	-3.073	-22,04
Inversiones financieras a largo plazo.....	116.954	2,10	78.677	1,46	38.277	48,65
Activos por impuesto diferido.....	48.134	0,86	47.351	0,88	783	1,65
Deudores comerciales no corrientes.....	2.832.085	50,87	2.201.901	40,99	630.184	28,62
<b>B) ACTIVO CORRIENTE.....</b>	<b>2.003.894</b>	<b>35,99</b>	<b>2.488.356</b>	<b>46,33</b>	<b>-484.462</b>	<b>-19,47</b>
Activos no corrientes mantenidos para la venta.....	3.075	0,06	-	-	3.075	-
Existencias.....	589.286	10,58	636.180	11,84	-46.894	-7,37
Deudores comerciales y otras cuentas a cobrar.....	669.443	12,02	760.340	14,16	-90.897	-11,96
Inversiones en empresas del grupo y asociadas a corto plazo.....	600.640	10,79	639.434	11,90	-38.794	-6,07
Inversiones financieras a corto plazo.....	20.040	0,36	123.021	2,29	-102.981	-83,71
Periodificaciones a corto plazo.....	4.699	0,08	2.631	0,05	2.068	78,60
Efectivo y otros activos líquidos equivalentes.....	116.711	2,10	326.750	6,08	-210.039	-64,28
<b>TOTAL ACTIVO.....</b>	<b>5.567.227</b>	<b>100,00</b>	<b>5.371.495</b>	<b>100,00</b>	<b>195.732</b>	<b>3,64</b>

PATRIMONIO NETO Y PASIVO	2010		2009		Variación	
	Miles de euros	Porcentaje	Miles de euros	Porcentaje	Absoluta	Porcentual
<b>A) PATRIMONIO NETO.....</b>	<b>725.332</b>	<b>13,03</b>	<b>554.643</b>	<b>10,33</b>	<b>170.689</b>	<b>30,78</b>
A-1) Fondos propios.....	714.018	12,83	544.334	10,13	169.684	31,17
Capital.....	495.432	8,90	307.932	5,73	187.500	60,89
Reservas, Prima de emisión, Resultados de ejercicios anteriores y otros.....	225.775	4,06	256.062	4,77	-30.287	-11,83
Resultado del ejercicio.....	-7.189	-0,12	-19.660	-0,36	12.471	63,43
A-2) Ajustes por cambio de valor.....	2.941	0,05	1.431	0,03	1.510	105,52
A-3) Subvenciones, donaciones y legados recibidos.....	8.373	0,15	8.878	0,17	-505	-5,69
<b>B) PASIVO NO CORRIENTE.....</b>	<b>3.540.119</b>	<b>63,59</b>	<b>3.532.125</b>	<b>65,76</b>	<b>7.994</b>	<b>0,23</b>
Provisiones a largo plazo.....	34.914	0,63	70.720	1,32	-35.806	-50,63
Deudas a largo plazo.....	2.937.653	52,77	2.774.444	51,65	163.209	5,88
Deudas con empresas del grupo y asociadas a largo plazo.....	189.120	3,40	156.456	2,91	32.664	20,88
Pasivos por impuestos diferidos.....	15.342	0,28	7.674	0,14	7.668	99,92
Periodificaciones a largo plazo.....	354.412	6,37	517.037	9,63	-162.625	-31,45
Acreedores comerciales no corrientes.....	8.678	0,16	5.794	0,11	2.884	49,78
Deuda con características especiales a largo plazo.....	-	-	-	-	-	-
<b>C) PASIVO CORRIENTE.....</b>	<b>1.301.776</b>	<b>23,38</b>	<b>1.284.727</b>	<b>23,92</b>	<b>17.049</b>	<b>1,33</b>
Pasivos vinculados con activos no corrientes mantenidos para la venta.....	-	-	-	-	-	-
Provisiones a corto plazo.....	168.581	3,03	150.177	2,80	18.404	12,26
Deudas a corto plazo.....	79.007	1,42	28.767	0,54	50.240	174,65
Deudas con empresas del grupo y asociadas a corto plazo.....	10.299	0,18	11.573	0,22	-1.274	-11,01
Acreedores comerciales y otras cuentas a pagar.....	1.042.630	18,73	1.092.382	20,34	-49.752	-4,55
Periodificaciones a corto plazo.....	1.259	0,02	1.828	0,03	-569	-31,13
Deuda con características especiales a corto plazo.....	-	-	-	-	-	-
<b>TOTAL PATRIMONIO NETO Y PASIVO.....</b>	<b>5.567.227</b>	<b>100,00</b>	<b>5.371.495</b>	<b>100,00</b>	<b>195.732</b>	<b>3,64</b>

Concepto	2010		2009		Variación	
	Miles de euros	Porcentaje	Miles de euros	Porcentaje	Absoluta	Porcentual
<b>A) OPERACIONES CONTINUADAS</b>						
Importe neto de la cifra de negocios.....	2.032.250	100,00	2.069.165	100,00	-36.915	-1,78
Variación de existencias de productos terminados y en curso de fabricación.....	-38.845	-1,91	12.553	0,61	-51.398	-409,45
Trabajos realizados por la empresa para su activo.....	4.524	0,22	3.963	0,19	561	14,16
Aprovisionamientos.....	-1.151.094	-56,64	-1.376.662	-66,53	-225.568	-16,39
Otros ingresos de explotación.....	25.592	1,26	19.790	0,96	5.802	29,32
Gastos de personal.....	-460.904	-22,67	-439.591	-21,24	21.313	4,85
Otros gastos de explotación.....	-361.067	-17,76	-292.673	-14,14	68.394	23,37
Amortización del inmovilizado.....	-54.240	-2,66	-56.059	-2,70	-1.819	-3,25
Imputación de subvenciones de inmovilizado no financiero y otras.....	1.534	0,08	1.618	0,08	-84	-5,19
Excesos de provisiones.....	1.818	0,09	857	0,04	961	212,14
Deterioro y resultado por enajenación del inmovilizado.....	-588	-0,02	-58	-	530	913,79
Diferencia negativa de combinaciones de negocio.....	-	-	-	-	-	-
Otros resultados.....	-695	-0,03	7.017	0,34	-7.712	-109,91
<b>A.1) RESULTADO DE EXPLOTACIÓN.....</b>	<b>-1.715</b>	<b>-0,08</b>	<b>-50.080</b>	<b>-2,42</b>	<b>48.365</b>	<b>96,58</b>
Ingresos financieros.....	112.846	5,55	100.114	4,84	12.732	12,72
Gastos financieros.....	-122.097	-6,00	-76.860	-3,71	45.237	58,86
Variación de valor razonable en instrumentos financieros.....	5	-	7	-	-2	-28,57
Diferencias de cambio.....	211	0,01	-93	-	304	326,88
Deterioro y resultado por enajenaciones de instrumentos financieros.....	-627	-0,03	692	0,03	-1.319	-190,61
Otros ingresos y gastos de carácter financiero.....	-	-	-	-	-	-
<b>A.2) RESULTADO FINANCIERO.....</b>	<b>-9.662</b>	<b>-0,47</b>	<b>23.860</b>	<b>1,15</b>	<b>-33.522</b>	<b>-140,50</b>
<b>A.3) RESULTADO ANTES DE IMPUESTOS.....</b>	<b>-11.377</b>	<b>-0,55</b>	<b>-26.220</b>	<b>-1,26</b>	<b>14.843</b>	<b>56,61</b>
Impuestos sobre beneficios.....	4.188	0,21	6.560	0,32	2.372	36,16
<b>A.4) RESULTADO DEL EJERCICIO PROCEDENTE DE OPERACIONES CONTINUADAS.....</b>	<b>-7.189</b>	<b>-0,35</b>	<b>-19.660</b>	<b>-0,95</b>	<b>12.471</b>	<b>63,43</b>
<b>B) OPERACIONES INTERRUMPIDAS</b>						
Resultado del ejercicio procedente de operaciones interrumpidas neto de impuestos.....	-	-	-	-	-	-
<b>A.5) RESULTADO DEL EJERCICIO.....</b>	<b>-7.189</b>	<b>-0,35</b>	<b>-19.660</b>	<b>-0,95</b>	<b>12.471</b>	<b>63,43</b>



Concepto	2010		2009		Variación	
	Miles de euros	Porcentaje	Miles de euros	Porcentaje	Absoluta	Porcentual
Importe neto de la cifra de negocios.....	2.032.250	100,00	2.069.165	100,00	-36.915	-1,78
Variación de existencias de productos terminados y en curso de fabricación.....	-38.845	-1,91	12.553	0,61	-51.398	-409,45
Trabajos efectuados por la empresa para su activo.....	4.524	0,22	3.963	0,19	561	14,16
Aprovisionamientos.....	-1.151.094	-56,64	-1.376.662	-66,53	-225.568	-16,39
Otros ingresos de explotación.....	25.592	1,26	19.790	0,96	5.802	29,32
Gastos de personal.....	-460.904	-22,67	-439.591	-21,24	21.313	4,85
Otros gastos de explotación.....	-361.067	-17,76	-292.673	-14,14	68.394	23,37
<b>EBITDA.....</b>	<b>50.456</b>	<b>2,48</b>	<b>-3.455</b>	<b>-0,16</b>	<b>53.911</b>	<b>1.560,38</b>

## III.2.1.28. Estado de ingresos y gastos reconocidos

Industria manufacturera

Miles de euros

Concepto	2010	2009
A) Resultado de la cuenta de pérdidas y ganancias.....	-7.189	-19.660
B) Ingresos y gastos imputados directamente al patrimonio neto.....	29.794	-2.441
I. Por valoración instrumentos financieros.....	-	-
II. Por coberturas de flujos de efectivo.....	2.605	666
III. Subvenciones, donaciones y legados recibidos.....	1.488	527
IV. Por ganancias y pérdidas actuariales y otros ajustes.....	37.288	-4.583
V. Por activos no corrientes y pasivos vinculados, mantenidos para la venta.....	-	-
VI. Diferencias de conversión.....	-	-
VII. Efecto impositivo.....	-11.587	949
C) Transferencias a la cuenta de pérdidas y ganancias.....	-1.942	-2.709
VIII. Por valoración de instrumentos financieros.....	-	-
IX. Por coberturas de flujos de efectivo.....	-508	-1.370
X. Subvenciones, donaciones y legados recibidos.....	-2.169	-2.373
XI. Por activos no corrientes y pasivos vinculados, mantenidos para la venta.....	-	-
XII. Diferencias de conversión.....	-	-
XIII. Efecto impositivo.....	735	1.034
<b>TOTAL DE INGRESOS Y GASTOS RECONOCIDOS.....</b>	<b>20.663</b>	<b>-24.810</b>

**III.2.1.29. Estado total de cambios en patrimonio neto**
**Industria manufacturera**

Miles de euros

Concepto	Capital	Prima emisión, reservas y rdos ejercicios anteriores	Otras aportaciones de socios	Resultado del ejercicio	(Dividendo a cuenta)	Otros instrumentos de patrimonio	Ajustes por cambios de valor	Subvenciones, donaciones y legados recibidos	Total cambios en el patrimonio neto
<b>SALDO AJUSTADO, INICIO DEL AÑO 2010.</b>	<b>307.932</b>	<b>256.062</b>	-	<b>-19.660</b>	-	-	<b>1.431</b>	<b>8.878</b>	<b>554.643</b>
I. Total ingresos y gastos reconocidos.....	-	26.847	-	-7.189	-	-	1.510	-505	20.663
II. Operaciones con socios o propietarios.....	187.500	-	4.710	-42.184	-	-	-	-	150.026
1. Aumentos de capital.....	-	-	-	-	-	-	-	-	-
2. Reducciones de capital.....	-	-	-	-	-	-	-	-	-
3. Otras operaciones con socios o propietarios.	187.500	-	4.710	-42.184	-	-	-	-	150.026
III. Otras variaciones del patrimonio neto.....	-	-61.844	-	61.844	-	-	-	-	-
<b>SALDO, FINAL DEL AÑO 2010.....</b>	<b>495.432</b>	<b>221.065</b>	<b>4.710</b>	<b>-7.189</b>	-	-	<b>2.941</b>	<b>8.373</b>	<b>725.332</b>

Concepto	2010	2009
<b>A) FLUJOS DE EFECTIVO DE LAS ACTIVIDADES DE EXPLOTACIÓN.....</b>	<b>-522.899</b>	<b>-605.507</b>
1. Resultado del ejercicio antes de impuestos.....	-11.377	-26.203
2. Ajustes del resultado.....	117.876	-720.344
3. Cambios en el capital corriente.....	-655.472	133.467
4. Otros flujos de efectivo de las actividades de explotación.....	26.074	7.573
Pagos de intereses.....	-970	-2.572
Cobros de intereses y dividendos.....	9.877	15.468
Otros pagos y cobros.....	17.167	-5.323
<b>B) FLUJOS DE EFECTIVO DE LAS ACTIVIDADES DE INVERSIÓN.....</b>	<b>-11.826</b>	<b>31.754</b>
6. Pagos por inversiones.....	-74.663	-101.667
Empresas del grupo y asociadas.....	-3.516	-2.288
Inmovilizado intangible, material e inversiones inmobiliarias.....	-67.595	-62.721
Otros activos financieros.....	-3.552	-36.658
Activos no corrientes mantenidos para la venta y otros activos.....	-	-
7. Cobros por desinversiones.....	62.837	133.421
Empresas del grupo y asociadas.....	46.243	103.498
Inmovilizado intangible, material e inversiones inmobiliarias.....	1.416	205
Otros activos financieros.....	15.177	29.718
Activos no corrientes mantenidos para la venta y otros activos.....	1	-
<b>C) FLUJOS DE EFECTIVO DE LAS ACTIVIDADES DE FINANCIACIÓN.....</b>	<b>324.474</b>	<b>520.733</b>
9. Cobros y pagos por instrumentos de patrimonio.....	187.621	12.039
Emisión y enajenación de instrumentos de patrimonio propio.....	187.500	11.876
Amortización y adquisición de instrumentos de patrimonio propio.....	-	-
Subvenciones, donaciones y legados recibidos.....	121	163
10. Cobros y pagos por instrumentos de pasivo financiero.....	146.853	558.579
a) Emisión.....	157.852	577.614
Obligaciones y otros valores negociables.....	-	-
Deudas con entidades de crédito.....	3.076	202
Deudas con empresas del grupo y asociadas.....	44.964	47.330
Otras deudas.....	109.812	530.082
b) Devolución y amortización.....	-10.999	-19.035
Obligaciones y otros valores negociables.....	-	-
Deudas con entidades de crédito.....	-230	-3.743
Deudas con empresas del grupo y asociadas.....	-8.063	-6.973
Otras deudas.....	-2.706	-8.319
11. Pagos por dividendos y remuneraciones de otros instrumentos de patrimonio.....	-10.000	-49.885
<b>D) Efecto de las variaciones de los tipos de cambio.....</b>	<b>200</b>	<b>-172</b>
<b>E) AUMENTO/DISMINUCIÓN NETA DEL EFECTIVO O EQUIVALENTES.....</b>	<b>-210.051</b>	<b>-53.192</b>
Efectivo o equivalentes al comienzo del ejercicio.....	326.750	379.942
Efectivo o equivalentes al final del ejercicio.....	116.699	326.750

Concepto	2010	2009
<b>Situación financiera</b>		
Tesorería o acid test (%): (Efectivo y otros activos líquidos equivalentes / Pasivo corriente) x 100.....	8,97	25,43
Liquidez inmediata (%): ((Activo corriente - Existencias) / Pasivo corriente) x 100.....	108,67	144,17
Solvencia técnica (%): (Activo corriente / Pasivo corriente) x 100.....	153,94	193,69
Garantía o cobertura (%): (Activo/Pasivo) x 100.....	114,98	111,52
Cobertura del inmovilizado (%): (Recursos permanentes / Activo no corriente) x 100.....	119,70	141,75
Endeudamiento (%): (Pasivo / Patrimonio neto) x 100.....	667,54	868,46
Endeudamiento a largo plazo (%): (Pasivo no corriente / Patrimonio neto) x 100.....	488,07	636,83
Endeudamiento a corto plazo (%): (Pasivo corriente / Patrimonio neto) x 100.....	179,47	231,63
Financiación bancaria sobre recursos ajenos (%): (Deudas con entidades de crédito / Pasivo) x 100.....	0,17	0,05
<b>Estructura</b>		
Gastos financieros sobre cifra de negocios (%): (Gastos financieros / Importe neto de la cifra de negocios) x 100.....	6,01	3,72
Subvenciones sobre cifra de negocios (%): (Subvenciones a la explotación / Importe neto de la cifra de negocios) x 100.....	0,20	0,15
Inmovilizaciones materiales sobre activo (%): (Inmovilizado material e inversiones inmobiliarias / Total activo) x 100.....	9,93	10,01
Fondos propios sobre pasivo y patrimonio neto (%): (Fondos propios / Total pasivo y patrimonio neto) x 100.....	12,83	10,13
<b>Rentabilidad</b>		
EBITDA sobre cifra de negocios (%): (EBITDA / Importe neto de la cifra de negocios) x 100.....	2,48	-0,17
Rentabilidad económica (%): (Resultado antes de impuestos + Gastos financieros / Total activo) x 100.....	-2,40	-1,92
Rentabilidad financiera (%): (Resultado después de impuestos / Fondos propios) x 100.....	-1,01	-3,61
Dividendos sobre fondos propios (%): (Dividendos / Fondos propios) x 100.....	4,68	8,29
<b>Productividad</b>		
Inmovilizado material por empleado (Miles de euros): Inmovilizado material e inversiones inmobiliarias / Plantilla media.....	66,84	64,54
Cifra de negocios por empleado (Miles de euros): Importe neto de la cifra de negocios / Plantilla media.....	245,80	248,28
Beneficios por empleado (Miles de euros): Resultado después de impuestos / Plantilla media.....	-0,87	-2,36
Coste medio de personal (Miles de euros): Gastos de personal / Plantilla media.....	55,75	52,75

Plantilla media por categorías profesionales	2010			2009		
	Hombres	Mujeres	Total	Hombres	Mujeres	Total
Altos directivos.....	24	1	25	26	1	27
Otros directivos, técnicos y similares.....	1.497	370	1.867	1.467	353	1.820
Administrativos y auxiliares.....	1.440	368	1.808	1.425	369	1.794
Otro personal.....	4.258	310	4.568	4.368	325	4.693
<b>TOTAL.....</b>	<b>7.219</b>	<b>1.049</b>	<b>8.268</b>	<b>7.286</b>	<b>1.048</b>	<b>8.334</b>

Plantilla media por tipo de contrato	2010			2009		
	Hombres	Mujeres	Total	Hombres	Mujeres	Total
Personal fijo.....	7.010	996	8.006	7.009	963	7.972
Personal no fijo.....	209	53	262	277	85	362
<b>TOTAL.....</b>	<b>7.219</b>	<b>1.049</b>	<b>8.268</b>	<b>7.286</b>	<b>1.048</b>	<b>8.334</b>

Órgano de Administración	2010			2009		
	Hombres	Mujeres	Total	Hombres	Mujeres	Total
Consejeros ejecutivos.....	25	4	29	35	6	41
Resto de consejeros.....	33	12	45	47	10	57
<b>TOTAL.....</b>	<b>58</b>	<b>16</b>	<b>74</b>	<b>82</b>	<b>16</b>	<b>98</b>

Sección E: Suministro de agua, actividades  
de saneamiento, gestión de residuos y  
descontaminación

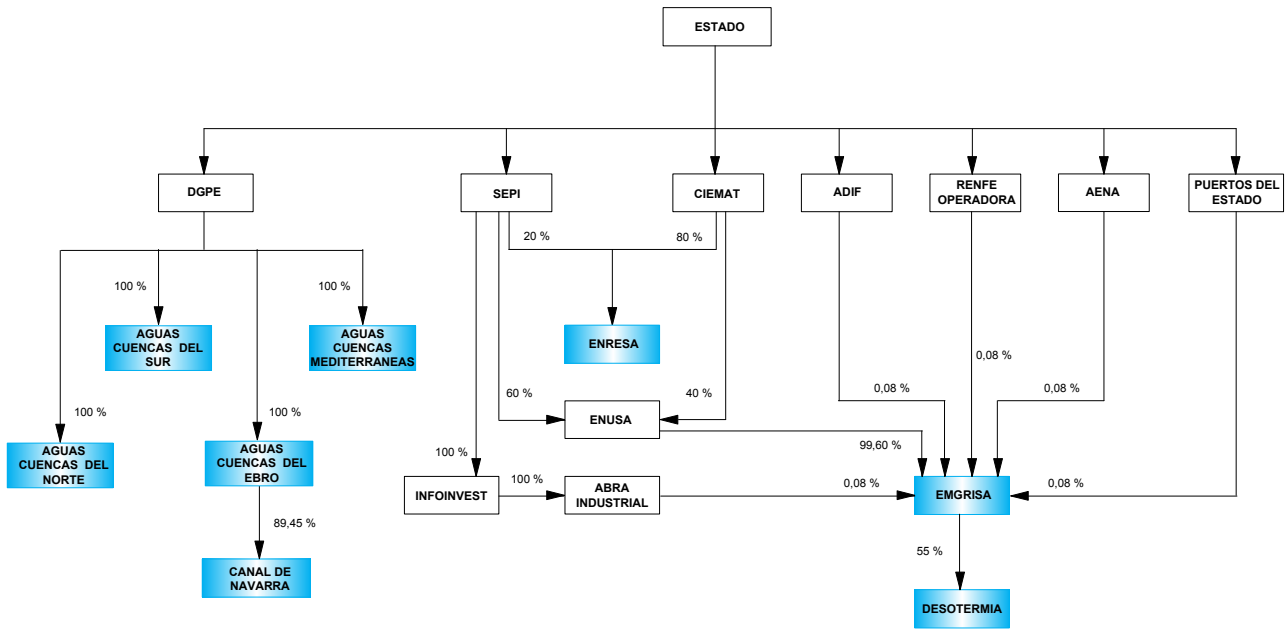

 Empresas estatales clasificadas en la sección

 Matrices del Sector público estatal



ENTIDADES TRATADAS

**SECCIÓN E: SUMINISTRO DE AGUA, ACTIVIDADES DE SANEAMIENTO, GESTIÓN DE RESIDUOS Y DESCONTAMINACIÓN**

AGUAS DE LA CUENCA DEL EBRO, S.A. (ACUAEBRO) (\*)  
AGUAS DE LAS CUENCAS DEL NORTE, S.A.  
AGUAS DE LAS CUENCAS MEDITERRANEAS, S.A. (ACUAMED)  
CANAL DE NAVARRA S.A.  
DESORCIÓN TÉRMICA, S.A. (DESOTERMIA) (\*)  
EMPRESA NACIONAL DE RESIDUOS RADIATIVOS, S.A. (ENRESA)  
EMPRESA PARA LA GESTION DE RESIDUOS INDUSTRIALES, S.A. (EMGRISA)  
SOCIEDAD ESTATAL AGUAS DE LAS CUENCAS DEL SUR, S.A. (ACUASUR)

ACTIVO	2010		2009		Variación	
	Miles de euros	Porcentaje	Miles de euros	Porcentaje	Absoluta	Porcentual
<b>A) ACTIVO NO CORRIENTE.....</b>	<b>7.778.684</b>	<b>82,75</b>	<b>5.581.546</b>	<b>80,70</b>	<b>2.197.138</b>	<b>39,36</b>
Inmovilizado intangible.....	28.204	0,30	5.548	0,08	22.656	408,36
Inmovilizado material.....	4.837.390	51,46	2.618.564	37,86	2.218.826	84,73
Inversiones inmobiliarias.....	1.399	0,01	1.105	0,02	294	26,61
Inversiones en empresas del grupo y asociadas a largo plazo.	200.594	2,13	493.412	7,13	-292.818	-59,35
Inversiones financieras a largo plazo.....	2.700.572	28,73	2.455.895	35,51	244.677	9,96
Activos por impuesto diferido.....	10.225	0,11	7.022	0,10	3.203	45,61
Deudores comerciales no corrientes.....	300	-	-	-	300	-
<b>B) ACTIVO CORRIENTE.....</b>	<b>1.621.963</b>	<b>17,25</b>	<b>1.335.061</b>	<b>19,30</b>	<b>286.902</b>	<b>21,49</b>
Activos no corrientes mantenidos para la venta.....	-	-	-	-	-	-
Existencias.....	229.798	2,44	127.080	1,84	102.718	80,83
Deudores comerciales y otras cuentas a cobrar.....	634.936	6,75	325.270	4,70	309.666	95,20
Inversiones en empresas del grupo y asociadas a corto plazo.	4.672	0,05	4.897	0,07	-225	-4,60
Inversiones financieras a corto plazo.....	250.685	2,67	178.798	2,59	71.887	40,21
Periodificaciones a corto plazo.....	746	0,01	896	0,01	-150	-16,74
Efectivo y otros activos líquidos equivalentes.....	501.126	5,33	698.120	10,09	-196.994	-28,22
<b>TOTAL ACTIVO.....</b>	<b>9.400.647</b>	<b>100,00</b>	<b>6.916.607</b>	<b>100,00</b>	<b>2.484.040</b>	<b>35,91</b>

PATRIMONIO NETO Y PASIVO	2010		2009		Variación	
	Miles de euros	Porcentaje	Miles de euros	Porcentaje	Absoluta	Porcentual
<b>A) PATRIMONIO NETO.....</b>	<b>4.640.205</b>	<b>49,36</b>	<b>3.541.734</b>	<b>51,21</b>	<b>1.098.471</b>	<b>31,02</b>
A-1) Fondos propios.....	3.440.545	36,60	2.998.684	43,35	441.861	14,74
Capital.....	3.114.949	33,14	2.716.685	39,28	398.264	14,66
Reservas, Prima de emisión, Resultados de ejercicios anteriores y otros.....	320.059	3,40	291.165	4,21	28.894	9,92
Resultado del ejercicio.....	5.537	0,06	-9.166	-0,13	14.703	160,41
A-2) Ajustes por cambio de valor.....	-8.000	-0,08	-	-	-8.000	-
A-3) Subvenciones, donaciones y legados recibidos.....	1.207.660	12,85	543.050	7,85	664.610	122,39
<b>B) PASIVO NO CORRIENTE.....</b>	<b>4.471.587</b>	<b>47,57</b>	<b>3.219.474</b>	<b>46,55</b>	<b>1.252.113</b>	<b>38,89</b>
Provisiones a largo plazo.....	2.923.149	31,10	2.541.648	36,75	381.501	15,01
Deudas a largo plazo.....	808.269	8,60	337.039	4,87	471.230	139,82
Deudas con empresas del grupo y asociadas a largo plazo.....	-	-	-	-	-	-
Pasivos por impuestos diferidos.....	438.850	4,67	224.763	3,25	214.087	95,25
Periodificaciones a largo plazo.....	292.842	3,12	116.024	1,68	176.818	152,40
Acreedores comerciales no corrientes.....	-	-	-	-	-	-
Deuda con características especiales a largo plazo.....	8.477	0,09	-	-	8.477	-
<b>C) PASIVO CORRIENTE.....</b>	<b>288.855</b>	<b>3,07</b>	<b>155.399</b>	<b>2,25</b>	<b>133.456</b>	<b>85,88</b>
Pasivos vinculados con activos no corrientes mantenidos para la venta.....	-	-	-	-	-	-
Provisiones a corto plazo.....	76	-	75	-	1	1,33
Deudas a corto plazo.....	108.530	1,15	55.331	0,80	53.199	96,15
Deudas con empresas del grupo y asociadas a corto plazo.....	-	-	210	-	-210	-100,00
Acreedores comerciales y otras cuentas a pagar.....	180.070	1,92	99.420	1,44	80.650	81,12
Periodificaciones a corto plazo.....	176	-	363	0,01	-187	-51,52
Deuda con características especiales a corto plazo.....	3	-	-	-	3	-
<b>TOTAL PATRIMONIO NETO Y PASIVO.....</b>	<b>9.400.647</b>	<b>100,00</b>	<b>6.916.607</b>	<b>100,00</b>	<b>2.484.040</b>	<b>35,91</b>

Concepto	2010		2009		Variación	
	Miles de euros	Porcentaje	Miles de euros	Porcentaje	Absoluta	Porcentual
<b>A) OPERACIONES CONTINUADAS</b>						
Importe neto de la cifra de negocios.....	501.271	100,00	289.914	100,00	211.357	72,90
Variación de existencias de productos terminados y en curso de fabricación.....	3.558	0,71	-8.463	-2,91	12.021	142,04
Trabajos realizados por la empresa para su activo.....	9.612	1,92	4.882	1,68	4.730	96,89
Aprovisionamientos.....	-29.204	-5,82	-27.535	-9,49	1.669	6,06
Otros ingresos de explotación.....	1.652	0,33	850	0,29	802	94,35
Gastos de personal.....	-45.080	-8,99	-39.702	-13,69	5.378	13,55
Otros gastos de explotación.....	-497.439	-99,23	-373.105	-128,69	124.334	33,32
Amortización del inmovilizado.....	-64.494	-12,86	-30.053	-10,36	34.441	114,60
Imputación de subvenciones de inmovilizado no financiero y otras.....	22.957	4,58	32.935	11,36	-9.978	-30,30
Excesos de provisiones.....	-	-	745	0,26	-745	-
Deterioro y resultado por enajenación del inmovilizado.....	2.449	0,49	-488	-0,16	2.937	601,84
Diferencia negativa de combinaciones de negocio.....	-	-	-	-	-	-
Otros resultados.....	2.897	0,58	-9.265	-3,19	12.162	131,27
<b>A.1) RESULTADO DE EXPLOTACIÓN.....</b>	<b>-91.821</b>	<b>-18,31</b>	<b>-159.285</b>	<b>-54,94</b>	<b>67.464</b>	<b>42,35</b>
Ingresos financieros.....	164.659	32,85	175.996	60,71	-11.337	-6,44
Gastos financieros.....	-42.230	-8,42	-51.055	-17,61	-8.825	-17,29
Variación de valor razonable en instrumentos financieros.....	-18.022	-3,59	23.781	8,20	-41.803	-175,78
Diferencias de cambio.....	61	0,01	-76	-0,02	137	180,26
Deterioro y resultado por enajenaciones de instrumentos financieros.....	-5.086	-1,01	4	-	-5.090	-127.250,00
Otros ingresos y gastos de carácter financiero.....	-	-	-	-	-	-
<b>A.2) RESULTADO FINANCIERO.....</b>	<b>99.382</b>	<b>19,83</b>	<b>148.650</b>	<b>51,27</b>	<b>-49.268</b>	<b>-33,14</b>
<b>A.3) RESULTADO ANTES DE IMPUESTOS.....</b>	<b>7.561</b>	<b>1,51</b>	<b>-10.635</b>	<b>-3,66</b>	<b>18.196</b>	<b>171,10</b>
Impuestos sobre beneficios.....	-2.024	-0,40	1.469	0,51	3.493	237,78
<b>A.4) RESULTADO DEL EJERCICIO PROCEDENTE DE OPERACIONES CONTINUADAS.....</b>	<b>5.537</b>	<b>1,10</b>	<b>-9.166</b>	<b>-3,16</b>	<b>14.703</b>	<b>160,41</b>
<b>B) OPERACIONES INTERRUMPIDAS</b>						
Resultado del ejercicio procedente de operaciones interrumpidas neto de impuestos.....	-	-	-	-	-	-
<b>A.5) RESULTADO DEL EJERCICIO.....</b>	<b>5.537</b>	<b>1,10</b>	<b>-9.166</b>	<b>-3,16</b>	<b>14.703</b>	<b>160,41</b>

**III.2.1.35. EBITDA**
**Suministro de agua, actividades de saneamiento, gestión de residuos y descontaminación**

Concepto	2010		2009		Variación	
	Miles de euros	Porcentaje	Miles de euros	Porcentaje	Absoluta	Porcentual
Importe neto de la cifra de negocios.....	501.271	100,00	289.914	100,00	211.357	72,90
Variación de existencias de productos terminados y en curso de fabricación.....	3.558	0,71	-8.463	-2,91	12.021	142,04
Trabajos efectuados por la empresa para su activo.....	9.612	1,92	4.882	1,68	4.730	96,89
Aprovisionamientos.....	-29.204	-5,82	-27.535	-9,49	1.669	6,06
Otros ingresos de explotación.....	1.652	0,33	850	0,29	802	94,35
Gastos de personal.....	-45.080	-8,99	-39.702	-13,69	5.378	13,55
Otros gastos de explotación.....	-497.439	-99,23	-373.105	-128,69	124.334	33,32
<b>EBITDA.....</b>	<b>-55.630</b>	<b>-11,09</b>	<b>-153.159</b>	<b>-52,82</b>	<b>97.529</b>	<b>63,68</b>

III.2.1.36. Estado de ingresos y gastos reconocidos Suministro de agua, act. saneamiento, gestión de residuos y descontaminación

Miles de euros

Concepto	2010	2009
A) Resultado de la cuenta de pérdidas y ganancias.....	5.537	-9.166
B) Ingresos y gastos imputados directamente al patrimonio neto.....	91.927	94.559
I. Por valoración instrumentos financieros.....	-	-
II. Por coberturas de flujos de efectivo.....	-711	-
III. Subvenciones, donaciones y legados recibidos.....	130.392	131.840
IV. Por ganancias y pérdidas actuariales y otros ajustes.....	-	-
V. Por activos no corrientes y pasivos vinculados, mantenidos para la venta.....	-	-
VI. Diferencias de conversión.....	-	-
VII. Efecto impositivo.....	-37.754	-37.281
C) Transferencias a la cuenta de pérdidas y ganancias.....	-23.824	-23.106
VIII. Por valoración de instrumentos financieros.....	-	-
IX. Por coberturas de flujos de efectivo.....	-10.340	-
X. Subvenciones, donaciones y legados recibidos.....	-22.957	-32.944
XI. Por activos no corrientes y pasivos vinculados, mantenidos para la venta.....	-	-
XII. Diferencias de conversión.....	-	-
XIII. Efecto impositivo.....	9.473	9.838
<b>TOTAL DE INGRESOS Y GASTOS RECONOCIDOS.....</b>	<b>73.640</b>	<b>62.287</b>

**III.2.1.37 .Estado total de cambios en patrimonio neto**
**Suministro de agua, actividades de saneamiento, gestión de residuos y descontaminación**

Miles de euros

Concepto	Capital	Prima emisión, reservas y rdos ejercicios anteriores	Otras aportaciones de socios	Resultado del ejercicio	(Dividendo a cuenta)	Otros instrumentos de patrimonio	Ajustes por cambios de valor	Subvenciones, donaciones y legados recibidos	Total cambios en el patrimonio neto
<b>SALDO AJUSTADO, INICIO DEL AÑO 2010.</b>	<b>2.716.685</b>	<b>184.104</b>	<b>105.526</b>	<b>-9.166</b>	-	-	-	<b>543.050</b>	<b>3.540.199</b>
I. Total ingresos y gastos reconocidos.....	-	-	-	5.537	-	-	-7.735	75.838	73.640
II. Operaciones con socios o propietarios.....	398.264	34.761	-	-166	-	-	-265	532.693	965.287
1. Aumentos de capital.....	398.264	-82	-	-	-	-	-	-	398.182
2. Reducciones de capital.....	-	-	-	-	-	-	-	-	-
3. Otras operaciones con socios o propietarios.	-	34.843	-	-166	-	-	-265	532.693	567.105
III. Otras variaciones del patrimonio neto.....	-	-4.332	-	9.332	-	-	-	56.079	61.079
<b>SALDO, FINAL DEL AÑO 2010.....</b>	<b>3.114.949</b>	<b>214.533</b>	<b>105.526</b>	<b>5.537</b>	-	-	<b>-8.000</b>	<b>1.207.660</b>	<b>4.640.205</b>

Concepto	2010	2009
<b>A) FLUJOS DE EFECTIVO DE LAS ACTIVIDADES DE EXPLOTACIÓN.....</b>	<b>425.174</b>	<b>280.969</b>
1. Resultado del ejercicio antes de impuestos.....	7.415	-9.737
2. Ajustes del resultado.....	312.158	108.173
3. Cambios en el capital corriente.....	34.306	64.362
4. Otros flujos de efectivo de las actividades de explotación.....	71.295	118.171
Pagos de intereses.....	-43.356	-51.257
Cobros de intereses y dividendos.....	115.662	170.328
Otros pagos y cobros.....	-1.011	-900
<b>B) FLUJOS DE EFECTIVO DE LAS ACTIVIDADES DE INVERSIÓN.....</b>	<b>-1.423.399</b>	<b>-735.334</b>
<b>6. Pagos por inversiones.....</b>	<b>-6.930.852</b>	<b>-5.285.427</b>
Empresas del grupo y asociadas.....	-4.392	-4.898
Inmovilizado intangible, material e inversiones inmobiliarias.....	-1.208.896	-492.124
Otros activos financieros.....	-5.714.909	-4.785.713
Activos no corrientes mantenidos para la venta y otros activos.....	-2.655	-2.692
<b>7. Cobros por desinversiones.....</b>	<b>5.507.453</b>	<b>4.550.093</b>
Empresas del grupo y asociadas.....	4.897	1.982
Inmovilizado intangible, material e inversiones inmobiliarias.....	3.915	1
Otros activos financieros.....	5.495.878	4.545.168
Activos no corrientes mantenidos para la venta y otros activos.....	2.763	2.942
<b>C) FLUJOS DE EFECTIVO DE LAS ACTIVIDADES DE FINANCIACIÓN.....</b>	<b>779.862</b>	<b>577.467</b>
<b>9. Cobros y pagos por instrumentos de patrimonio.....</b>	<b>386.052</b>	<b>473.291</b>
Emisión y enajenación de instrumentos de patrimonio propio.....	369.946	392.750
Amortización y adquisición de instrumentos de patrimonio propio.....	-	-
Subvenciones, donaciones y legados recibidos.....	16.106	80.541
<b>10. Cobros y pagos por instrumentos de pasivo financiero.....</b>	<b>393.976</b>	<b>104.312</b>
a) Emisión.....	431.023	137.654
Obligaciones y otros valores negociables.....	-	-
Deudas con entidades de crédito.....	379.411	46.710
Deudas con empresas del grupo y asociadas.....	-	-
Otras deudas.....	51.612	90.944
b) Devolución y amortización.....	-37.047	-33.342
Obligaciones y otros valores negociables.....	-	-
Deudas con entidades de crédito.....	-37.047	-33.342
Deudas con empresas del grupo y asociadas.....	-	-
Otras deudas.....	-	-
<b>11. Pagos por dividendos y remuneraciones de otros instrumentos de patrimonio.....</b>	<b>-166</b>	<b>-136</b>
<b>D) Efecto de las variaciones de los tipos de cambio.....</b>	<b>85</b>	<b>-76</b>
<b>E) AUMENTO/DISMINUCIÓN NETA DEL EFECTIVO O EQUIVALENTES.....</b>	<b>-218.278</b>	<b>123.026</b>
Efectivo o equivalentes al comienzo del ejercicio.....	689.740	566.714
Efectivo o equivalentes al final del ejercicio.....	471.462	689.740

Concepto	2010	2009
<b>Situación financiera</b>		
Tesorería o acid test (%):(Efectivo y otros activos líquidos equivalentes/ Pasivo corriente) x 100.....	173,49	449,24
Liquidez inmediata (%): ((Activo corriente - Existencias) / Pasivo corriente) x 100.....	481,96	777,34
Solvencia técnica (%): (Activo corriente / Pasivo corriente) x 100.....	561,52	859,12
Garantía o cobertura (%):(Activo/Pasivo) x 100.....	197,47	204,94
Cobertura del inmovilizado (%): (Recursos permanentes / Activo no corriente) x 100.....	117,14	121,14
Endeudamiento (%): (Pasivo / Patrimonio neto) x 100.....	102,59	95,29
Endeudamiento a largo plazo (%): (Pasivo no corriente / Patrimonio neto) x 100.....	96,37	90,90
Endeudamiento a corto plazo (%): (Pasivo corriente / Patrimonio neto) x 100.....	6,23	4,39
Financiación bancaria sobre recursos ajenos (%): (Deudas con entidades de crédito / Pasivo) x 100.....	13,74	5,93
<b>Estructura</b>		
Gastos financieros sobre cifra de negocios (%): (Gastos financieros / Importe neto de la cifra de negocios) x 100.....	8,43	17,61
Subvenciones sobre cifra de negocios (%): (Subvenciones a la explotación / Importe neto de la cifra de negocios) x 100.....	0,03	0,06
Inmovilizaciones materiales sobre activo (%): (Inmovilizado material e inversiones inmobiliarias/ Total activo) x 100.....	51,47	37,88
Fondos propios sobre pasivo y patrimonio neto (%): (Fondos propios / Total pasivo y patrimonio neto) x 100.....	36,60	43,36
<b>Rentabilidad</b>		
EBITDA sobre cifra de negocios (%): (EBITDA / Importe neto de la cifra de negocios) x 100.....	-11,10	-52,83
Rentabilidad económica (%): (Resultado antes de impuestos + Gastos financieros / Total activo) x 100.....	-0,37	-0,89
Rentabilidad financiera (%): (Resultado después de impuestos /Fondos propios) x 100.....	0,16	-0,31
Dividendos sobre fondos propios (%): (Dividendos / Fondos propios) x100.....	0,03	0,01
<b>Productividad</b>		
Inmovilizado material por empleado (Miles de euros): Inmovilizado material e inversiones inmobiliarias/ Plantilla media.....	7.644,22	5.037,83
Cifra de negocios por empleado (Miles de euros): Importe neto de la cifra de negocios / Plantilla media.....	791,90	557,53
Beneficios por empleado (Miles de euros): Resultado después de impuestos / Plantilla media.....	8,75	-17,63
Coste medio de personal (Miles de euros): Gastos de personal / Plantilla media.....	71,22	76,35



Plantilla media por categorías profesionales	2010			2009		
	Hombres	Mujeres	Total	Hombres	Mujeres	Total
Altos directivos.....	35	6	41	11	-	11
Otros directivos, técnicos y similares.....	238	114	352	213	88	301
Administrativos y auxiliares.....	38	118	156	34	98	132
Otro personal.....	79	5	84	75	1	76
<b>TOTAL.....</b>	<b>390</b>	<b>243</b>	<b>633</b>	<b>333</b>	<b>187</b>	<b>520</b>

Plantilla media por tipo de contrato	2010			2009		
	Hombres	Mujeres	Total	Hombres	Mujeres	Total
Personal fijo.....	379	229	608	320	183	503
Personal no fijo.....	11	14	25	13	4	17
<b>TOTAL.....</b>	<b>390</b>	<b>243</b>	<b>633</b>	<b>333</b>	<b>187</b>	<b>520</b>

Órgano de Administración	2010			2009		
	Hombres	Mujeres	Total	Hombres	Mujeres	Total
Consejeros ejecutivos.....	8	6	14	12	6	18
Resto de consejeros.....	43	27	70	39	16	55
<b>TOTAL.....</b>	<b>51</b>	<b>33</b>	<b>84</b>	<b>51</b>	<b>22</b>	<b>73</b>

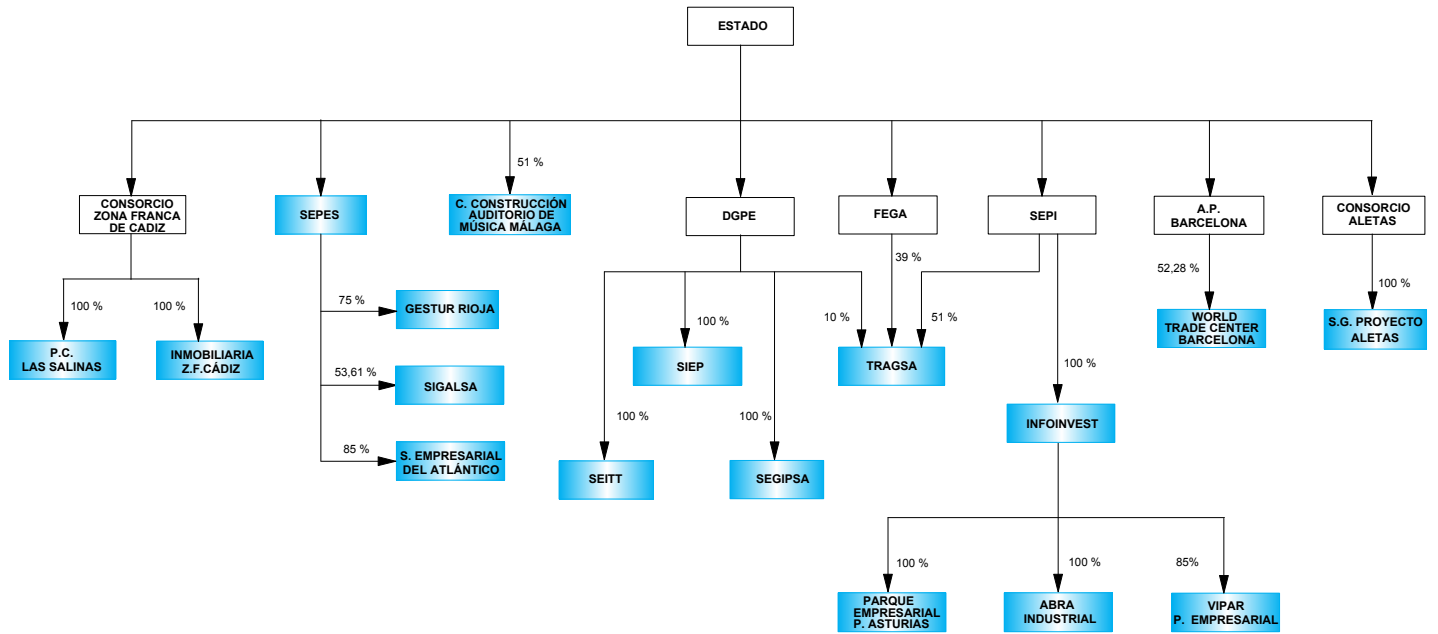

## Sección F y L: Construcción y Actividades inmobiliarias

Sección F: Construcción

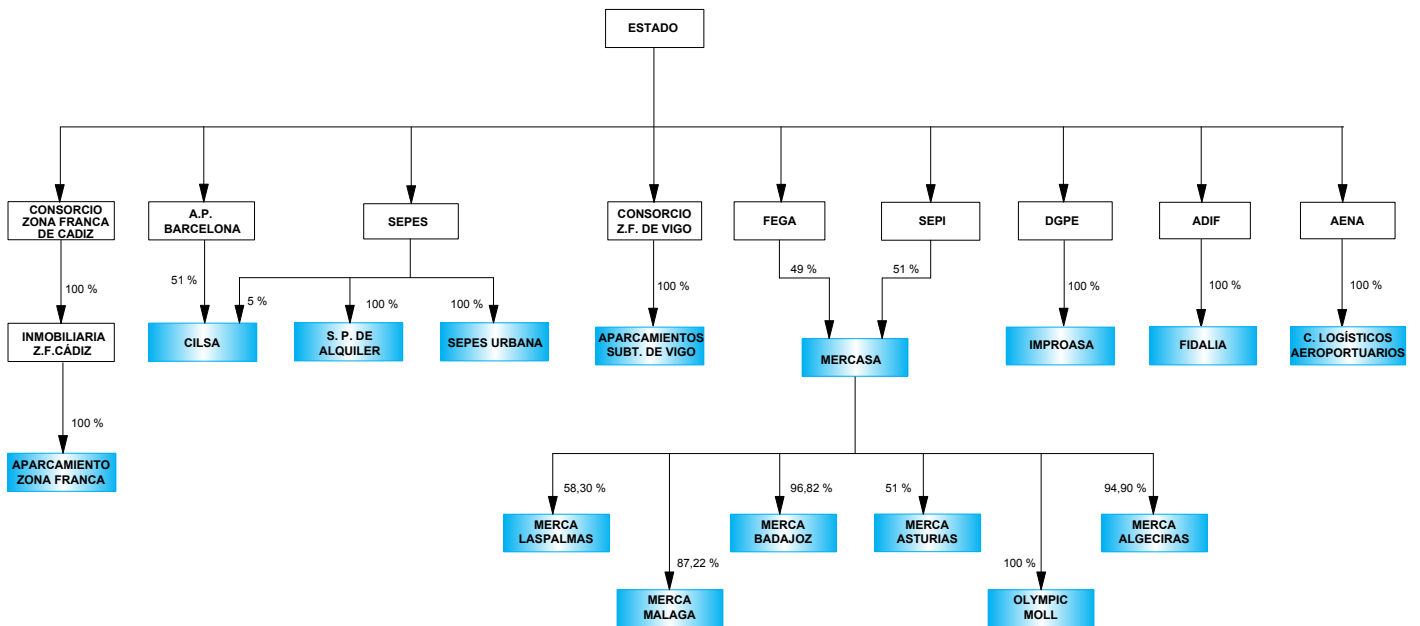

Sección L: Actividades inmobiliarias



 Empresas estatales clasificadas en la sección  
 Matrices del Sector público estatal

**ENTIDADES TRATADAS**

**SECCIÓN F: CONSTRUCCIÓN**

ABRA INDUSTRIAL, S.A. (\*)  
 CONSORCIO PARA LA CONSTRUCCIÓN DEL AUDITORIO DE MÚSICA DE MÁLAGA  
 EMPRESA DE TRANSFORMACION AGRARIA, S.A. (TRAGSA)  
 GESTIONES URBANISTICAS DE LA RIOJA, S.A. (GESTUR RIOJA)  
 INFOINVEST, S.A.  
 INMOBILIARIA DE LA ZONA FRANCA DE CÁDIZ S.A.U. (\*)  
 PARQUE COMERCIAL LAS SALINAS, S.A. (LAS SALINAS) (\*)  
 PARQUE EMPRESARIAL PRINCIPADO DE ASTURIAS, S.L. (PEPA, SL) (\*)  
 S. E. P. E.S. ENTIDAD PUBLICA EMPRESARIAL DE SUELO (S. E. P. E. S.)  
 SOCIEDAD DE GESTIÓN DEL PROYECTO ALETAS, S.A. (\*)  
 SOCIEDAD DE INFRAESTRUCTURAS Y EQUIPAMIENTOS PENITENCIARIOS, S.A. (SIEP)  
 SOCIEDAD ESTATAL DE GESTION INMOBILIARIA DE PATRIMONIO, S.A. (SEGIPSA)  
 SOCIEDAD ESTATAL DE INFRAESTRUCTURAS DEL TRANSPORTE TERRESTRE, S.A. (SEITT) (\*)  
 SUELO EMPRESARIAL DEL ATLÁNTICO, S.L. (SEA, S.L.) (\*)  
 SUELO INDUSTRIAL DE GALICIA, S.A. (SIGALSA)  
 VIPAR PARQUE EMPRESARIAL S.L. (VIPAR) (\*)  
 WORLD TRADE CENTER BARCELONA, S.A.

**SECCIÓN L: ACTIVIDADES INMOBILIARIAS**

APARCAMIENTO ZONA FRANCA S.L. (AZF) (\*)  
 APARCAMIENTOS SUBTERRANEOS DE VIGO, S.L.  
 CENTRO INTERMODAL DE LOGISTICA, S.A. (CILSA)  
 CENTROS LOGISTICOS AEROPORTUARIOS, S.A.  
 FIDALIA, S.A.  
 INMOBILIARIA DE PROMOCIONES Y ARRIENDOS, S.A. (IMPROASA) (\*)  
 MERCADOS CENTRALES DE ABASTECIMIENTO DE ALGECIRAS, S.A. (MERCALGECIRAS) (\*)  
 MERCADOS CENTRALES DE ABASTECIMIENTO DE ASTURIAS, S.A. (MERCASTURIAS) (\*)  
 MERCADOS CENTRALES DE ABASTECIMIENTO DE BADAJOZ, S.A. (MERCABADAJEZ) (\*)  
 MERCADOS CENTRALES DE ABASTECIMIENTO DE LAS PALMAS, S.A. (MERCALASPALMAS)  
 MERCADOS CENTRALES DE ABASTECIMIENTO DE MALAGA, S.A. (MERCAMALAGA)  
 MERCADOS CENTRALES DE ABASTECIMIENTO, S.A. (MERCASA)  
 OLYMPIC MOLL, S.A.  
 SEPES URBANA EN LIQUIDACIÓN, S.A. (\*)  
 SOCIEDAD PÚBLICA DE ALQUILER, S.A.

ACTIVO	2010		2009		Variación	
	Miles de euros	Porcentaje	Miles de euros	Porcentaje	Absoluta	Porcentual
<b>A) ACTIVO NO CORRIENTE.....</b>	<b>6.690.424</b>	<b>42,85</b>	<b>5.565.589</b>	<b>38,41</b>	<b>1.124.835</b>	<b>20,21</b>
Inmovilizado intangible.....	73.636	0,47	75.585	0,52	-1.949	-2,58
Inmovilizado material.....	291.599	1,87	319.661	2,21	-28.062	-8,78
Inversiones inmobiliarias.....	933.594	5,98	901.297	6,22	32.297	3,58
Inversiones en empresas del grupo y asociadas a largo plazo.....	226.781	1,45	289.576	2,00	-62.795	-21,69
Inversiones financieras a largo plazo.....	5.127.189	32,83	3.940.644	27,20	1.186.545	30,11
Activos por impuesto diferido.....	37.576	0,24	38.788	0,27	-1.212	-3,13
Deudores comerciales no corrientes.....	49	-	38	-	11	28,95
<b>B) ACTIVO CORRIENTE.....</b>	<b>8.924.804</b>	<b>57,15</b>	<b>8.924.638</b>	<b>61,59</b>	<b>166</b>	<b>-</b>
Activos no corrientes mantenidos para la venta.....	16.080	0,10	488	-	15.592	3.195,08
Existencias.....	4.145.550	26,55	3.122.277	21,55	1.023.273	32,77
Deudores comerciales y otras cuentas a cobrar.....	927.293	5,94	1.354.127	9,35	-426.834	-31,52
Inversiones en empresas del grupo y asociadas a corto plazo.....	2.807.617	17,98	2.782.101	19,20	25.516	0,92
Inversiones financieras a corto plazo.....	177.035	1,13	114.998	0,79	62.037	53,95
Periodificaciones a corto plazo.....	1.181	0,01	5.984	0,04	-4.803	-80,26
Efectivo y otros activos líquidos equivalentes.....	850.048	5,44	1.544.663	10,66	-694.615	-44,97
<b>TOTAL ACTIVO.....</b>	<b>15.615.228</b>	<b>100,00</b>	<b>14.490.227</b>	<b>100,00</b>	<b>1.125.001</b>	<b>7,76</b>

PATRIMONIO NETO Y PASIVO	2010		2009		Variación	
	Miles de euros	Porcentaje	Miles de euros	Porcentaje	Absoluta	Porcentual
<b>A) PATRIMONIO NETO.....</b>	<b>12.485.510</b>	<b>79,96</b>	<b>11.850.082</b>	<b>81,78</b>	<b>635.428</b>	<b>5,36</b>
A-1) Fondos propios.....	12.416.435	79,51	11.784.663	81,33	631.772	5,36
Capital.....	7.544.706	48,32	7.296.347	50,35	248.359	3,40
Reservas, Prima de emisión, Resultados de ejercicios anteriores y otros.....	4.832.810	30,95	4.421.610	30,51	411.200	9,30
Resultado del ejercicio.....	38.919	0,25	66.706	0,46	-27.787	-41,66
A-2) Ajustes por cambio de valor.....	-1.164	-	-685	-	-479	-69,93
A-3) Subvenciones, donaciones y legados recibidos.....	70.239	0,45	66.104	0,46	4.135	6,26
<b>B) PASIVO NO CORRIENTE.....</b>	<b>958.457</b>	<b>6,14</b>	<b>646.794</b>	<b>4,46</b>	<b>311.663</b>	<b>48,19</b>
Provisiones a largo plazo.....	59.510	0,38	73.195	0,51	-13.685	-18,70
Deudas a largo plazo.....	776.299	4,97	450.209	3,11	326.090	72,43
Deudas con empresas del grupo y asociadas a largo plazo.....	72.049	0,46	74.400	0,51	-2.351	-3,16
Pasivos por impuestos diferidos.....	40.407	0,26	39.861	0,28	546	1,37
Periodificaciones a largo plazo.....	2.899	0,02	3.035	0,02	-136	-4,48
Acreedores comerciales no corrientes.....	-	-	-	-	-	-
Deuda con características especiales a largo plazo.....	7.293	0,05	6.094	0,04	1.199	19,68
<b>C) PASIVO CORRIENTE.....</b>	<b>2.171.261</b>	<b>13,90</b>	<b>1.993.351</b>	<b>13,76</b>	<b>177.910</b>	<b>8,93</b>
Pasivos vinculados con activos no corrientes mantenidos para la venta.....	11.271	0,07	-	-	11.271	-
Provisiones a corto plazo.....	46.228	0,30	51.424	0,35	-5.196	-10,10
Deudas a corto plazo.....	188.863	1,21	162.331	1,12	26.532	16,34
Deudas con empresas del grupo y asociadas a corto plazo.....	159.003	1,02	220.882	1,52	-61.879	-28,02
Acreedores comerciales y otras cuentas a pagar.....	1.765.245	11,30	1.558.125	10,75	207.120	13,29
Periodificaciones a corto plazo.....	651	-	589	-	62	10,53
Deuda con características especiales a corto plazo.....	-	-	-	-	-	-
<b>TOTAL PATRIMONIO NETO Y PASIVO.....</b>	<b>15.615.228</b>	<b>100,00</b>	<b>14.490.227</b>	<b>100,00</b>	<b>1.125.001</b>	<b>7,76</b>

Concepto	2010		2009		Variación	
	Miles de euros	Porcentaje	Miles de euros	Porcentaje	Absoluta	Porcentual
<b>A) OPERACIONES CONTINUADAS</b>						
Importe neto de la cifra de negocios.....	1.297.949	100,00	1.759.218	100,00	-461.269	-26,22
Variación de existencias de productos terminados y en curso de fabricación.....	238.880	18,40	188.725	10,73	50.155	26,58
Trabajos realizados por la empresa para su activo.....	13.286	1,02	14.066	0,80	-780	-5,55
Aprovisionamientos.....	-847.341	-65,28	-1.096.576	-62,33	-249.235	-22,73
Otros ingresos de explotación.....	30.933	2,38	31.851	1,81	-918	-2,88
Gastos de personal.....	-409.152	-31,52	-492.860	-28,01	-83.708	-16,98
Otros gastos de explotación.....	-237.973	-18,33	-291.524	-16,57	-53.551	-18,37
Amortización del inmovilizado.....	-53.207	-4,09	-49.936	-2,83	3.271	6,55
Imputación de subvenciones de inmovilizado no financiero y otras.....	1.072	0,08	1.077	0,06	-5	-0,46
Excesos de provisiones.....	15.182	1,17	3.197	0,18	11.985	474,88
Deterioro y resultado por enajenación del inmovilizado.....	-3.671	-0,28	2.808	0,16	-6.479	-230,73
Diferencia negativa de combinaciones de negocio.....	-	-	-	-	-	-
Otros resultados.....	-599	-0,04	-986	-0,05	387	39,25
<b>A.1) RESULTADO DE EXPLOTACIÓN.....</b>	<b>45.359</b>	<b>3,49</b>	<b>69.060</b>	<b>3,93</b>	<b>-23.701</b>	<b>-34,32</b>
Ingresos financieros.....	33.227	2,56	45.668	2,60	-12.441	-27,24
Gastos financieros.....	-17.921	-1,38	-15.495	-0,88	2.426	15,66
Variación de valor razonable en instrumentos financieros.....	-28	-	-	-	-28	-
Diferencias de cambio.....	-238	-0,01	333	0,02	-571	-171,47
Deterioro y resultado por enajenaciones de instrumentos financieros.....	-9.334	-0,71	-5.894	-0,33	-3.440	-58,36
Otros ingresos y gastos de carácter financiero.....	968	0,07	-	-	968	-
<b>A.2) RESULTADO FINANCIERO.....</b>	<b>6.674</b>	<b>0,51</b>	<b>24.612</b>	<b>1,40</b>	<b>-17.938</b>	<b>-72,88</b>
<b>A.3) RESULTADO ANTES DE IMPUESTOS.....</b>	<b>52.033</b>	<b>4,01</b>	<b>93.672</b>	<b>5,32</b>	<b>-41.639</b>	<b>-44,45</b>
Impuestos sobre beneficios.....	-13.114	-1,01	-26.966	-1,53	-13.852	-51,37
<b>A.4) RESULTADO DEL EJERCICIO PROCEDENTE DE OPERACIONES CONTINUADAS.....</b>	<b>38.919</b>	<b>3,00</b>	<b>66.706</b>	<b>3,79</b>	<b>-27.787</b>	<b>-41,66</b>
<b>B) OPERACIONES INTERRUMPIDAS</b>						
Resultado del ejercicio procedente de operaciones interrumpidas neto de impuestos.....	-	-	-	-	-	-
<b>A.5) RESULTADO DEL EJERCICIO.....</b>	<b>38.919</b>	<b>3,00</b>	<b>66.706</b>	<b>3,79</b>	<b>-27.787</b>	<b>-41,66</b>

Concepto	2010		2009		Variación	
	Miles de euros	Porcentaje	Miles de euros	Porcentaje	Absoluta	Porcentual
Importe neto de la cifra de negocios.....	1.297.949	100,00	1.759.218	100,00	-461.269	-26,22
Variación de existencias de productos terminados y en curso de fabricación.....	238.880	18,40	188.725	10,73	50.155	26,58
Trabajos efectuados por la empresa para su activo.....	13.286	1,02	14.066	0,80	-780	-5,55
Aprovisionamientos.....	-847.341	-65,28	-1.096.576	-62,33	-249.235	-22,73
Otros ingresos de explotación.....	30.933	2,38	31.851	1,81	-918	-2,88
Gastos de personal.....	-409.152	-31,52	-492.860	-28,01	-83.708	-16,98
Otros gastos de explotación.....	-237.973	-18,33	-291.524	-16,57	-53.551	-18,37
<b>EBITDA.....</b>	<b>86.582</b>	<b>6,67</b>	<b>112.900</b>	<b>6,42</b>	<b>-26.318</b>	<b>-23,31</b>

Concepto	2010	2009
A) Resultado de la cuenta de pérdidas y ganancias.....	38.919	66.706
B) Ingresos y gastos imputados directamente al patrimonio neto.....	6.241	3.691
I. Por valoración instrumentos financieros.....	-470	-128
II. Por coberturas de flujos de efectivo.....	-49	-145
III. Subvenciones, donaciones y legados recibidos.....	9.542	5.602
IV. Por ganancias y pérdidas actuariales y otros ajustes.....	-458	-
V. Por activos no corrientes y pasivos vinculados, mantenidos para la venta.....	-	-
VI. Diferencias de conversión.....	25	-
VII. Efecto impositivo.....	-2.349	-1.638
C) Transferencias a la cuenta de pérdidas y ganancias.....	-3.043	-2.223
VIII. Por valoración de instrumentos financieros.....	-	-
IX. Por coberturas de flujos de efectivo.....	-	-
X. Subvenciones, donaciones y legados recibidos.....	-4.340	-3.156
XI. Por activos no corrientes y pasivos vinculados, mantenidos para la venta.....	-	-
XII. Diferencias de conversión.....	-	-
XIII. Efecto impositivo.....	1.297	933
<b>TOTAL DE INGRESOS Y GASTOS RECONOCIDOS.....</b>	<b>42.117</b>	<b>68.174</b>



**III.2.1.45. Estado total de cambios en patrimonio neto**
**Construcción y Actividades inmobiliarias**

Miles de euros

Concepto	Capital	Prima emisión, reservas y rdos ejercicios anteriores	Otras aportaciones de socios	Resultado del ejercicio	(Dividendo a cuenta)	Otros instrumentos de patrimonio	Ajustes por cambios de valor	Subvenciones, donaciones y legados recibidos	Total cambios en el patrimonio neto
<b>SALDO AJUSTADO, INICIO DEL AÑO 2010.</b>	<b>7.296.347</b>	<b>1.346.634</b>	<b>3.087.082</b>	<b>55.690</b>	-	-	<b>-685</b>	<b>66.104</b>	<b>11.851.171</b>
I. Total ingresos y gastos reconocidos.....	-	-458	-	38.919	-	-	-479	4.135	42.117
II. Operaciones con socios o propietarios.....	248.359	13.127	74.515	-49.720	-	-	-	-	286.281
1. Aumentos de capital.....	405.391	-3.888	-	-	-	-	-	-	401.503
2. Reducciones de capital.....	-157.032	-	-	-	-	-	-	-	-157.032
3. Otras operaciones con socios o propietarios.	-	17.015	74.515	-49.720	-	-	-	-	41.810
III. Otras variaciones del patrimonio neto.....	-	-62.089	374.000	-5.970	-	-	-	-	305.941
<b>SALDO, FINAL DEL AÑO 2010.....</b>	<b>7.544.706</b>	<b>1.297.214</b>	<b>3.535.597</b>	<b>38.919</b>	-	-	<b>-1.164</b>	<b>70.239</b>	<b>12.485.510</b>

Concepto	2010	2009
<b>A) FLUJOS DE EFECTIVO DE LAS ACTIVIDADES DE EXPLOTACIÓN.....</b>	<b>-494.889</b>	<b>-488.846</b>
1. Resultado del ejercicio antes de impuestos.....	40.640	80.879
2. Ajustes del resultado.....	46.906	36.415
3. Cambios en el capital corriente.....	-565.121	-596.573
4. Otros flujos de efectivo de las actividades de explotación.....	-17.314	-9.567
Pagos de intereses.....	-14.136	-10.558
Cobros de intereses y dividendos.....	20.641	31.086
Otros pagos y cobros.....	-23.819	-30.095
<b>B) FLUJOS DE EFECTIVO DE LAS ACTIVIDADES DE INVERSIÓN.....</b>	<b>-11.364</b>	<b>-195.657</b>
6. Pagos por inversiones.....	-128.305	-248.628
Empresas del grupo y asociadas.....	-21.110	-80.911
Inmovilizado intangible, material e inversiones inmobiliarias.....	-96.552	-103.530
Otros activos financieros.....	-8.128	-51.701
Activos no corrientes mantenidos para la venta y otros activos.....	-2.515	-12.486
7. Cobros por desinversiones.....	116.941	52.971
Empresas del grupo y asociadas.....	5.796	35.504
Inmovilizado intangible, material e inversiones inmobiliarias.....	29.333	3.578
Otros activos financieros.....	81.728	13.375
Activos no corrientes mantenidos para la venta y otros activos.....	84	514
<b>C) FLUJOS DE EFECTIVO DE LAS ACTIVIDADES DE FINANCIACIÓN.....</b>	<b>480.683</b>	<b>319.455</b>
9. Cobros y pagos por instrumentos de patrimonio.....	304.603	165.235
Emisión y enajenación de instrumentos de patrimonio propio.....	304.005	156.714
Amortización y adquisición de instrumentos de patrimonio propio.....	-153	-
Subvenciones, donaciones y legados recibidos.....	751	8.521
10. Cobros y pagos por instrumentos de pasivo financiero.....	215.783	198.811
a) Emisión.....	278.086	223.480
Obligaciones y otros valores negociables.....	-	-
Deudas con entidades de crédito.....	252.966	195.799
Deudas con empresas del grupo y asociadas.....	820	24.954
Otras deudas.....	24.300	2.727
b) Devolución y amortización.....	-62.303	-24.669
Obligaciones y otros valores negociables.....	-	-
Deudas con entidades de crédito.....	-30.823	-14.026
Deudas con empresas del grupo y asociadas.....	-30.897	-10.480
Otras deudas.....	-583	-163
11. Pagos por dividendos y remuneraciones de otros instrumentos de patrimonio.....	-39.703	-44.591
<b>D) Efecto de las variaciones de los tipos de cambio.....</b>	<b>-178</b>	<b>343</b>
<b>E) AUMENTO/DISMINUCIÓN NETA DEL EFECTIVO O EQUIVALENTES.....</b>	<b>-25.748</b>	<b>-364.705</b>
Efectivo o equivalentes al comienzo del ejercicio.....	381.158	745.863
Efectivo o equivalentes al final del ejercicio.....	355.410	381.158

Concepto	2010	2009
<b>Situación financiera</b>		
Tesorería o acid test (%): (Efectivo y otros activos líquidos equivalentes / Pasivo corriente) x 100.....	39,15	77,49
Liquidez inmediata (%): ((Activo corriente - Existencias) / Pasivo corriente) x 100.....	220,11	291,09
Solvencia técnica (%): (Activo corriente / Pasivo corriente) x 100.....	411,04	447,72
Garantía o cobertura (%): (Activo/Pasivo) x 100.....	498,93	548,84
Cobertura del inmovilizado (%): (Recursos permanentes / Activo no corriente) x 100.....	200,94	224,54
Endeudamiento (%): (Pasivo / Patrimonio neto) x 100.....	25,07	22,28
Endeudamiento a largo plazo (%): (Pasivo no corriente / Patrimonio neto) x 100.....	7,68	5,46
Endeudamiento a corto plazo (%): (Pasivo corriente / Patrimonio neto) x 100.....	17,39	16,82
Financiación bancaria sobre recursos ajenos (%): (Deudas con entidades de crédito / Pasivo) x 100.....	20,15	15,31
<b>Estructura</b>		
Gastos financieros sobre cifra de negocios (%): (Gastos financieros / Importe neto de la cifra de negocios) x 100.....	1,38	0,88
Subvenciones sobre cifra de negocios (%): (Subvenciones a la explotación / Importe neto de la cifra de negocios) x 100.....	0,26	0,15
Inmovilizaciones materiales sobre activo (%): (Inmovilizado material e inversiones inmobiliarias / Total activo) x 100.....	7,85	8,43
Fondos propios sobre pasivo y patrimonio neto (%): (Fondos propios / Total pasivo y patrimonio neto) x 100.....	79,52	81,33
<b>Rentabilidad</b>		
EBITDA sobre cifra de negocios (%): (EBITDA / Importe neto de la cifra de negocios) x 100.....	6,67	6,42
Rentabilidad económica (%): (Resultado antes de impuestos + Gastos financieros / Total activo) x 100.....	0,22	0,54
Rentabilidad financiera (%): (Resultado después de impuestos / Fondos propios) x 100.....	0,31	0,57
Dividendos sobre fondos propios (%): (Dividendos / Fondos propios) x 100.....	0,20	0,43
<b>Productividad</b>		
Inmovilizado material por empleado (Miles de euros): Inmovilizado material e inversiones inmobiliarias / Plantilla media.....	99,60	78,56
Cifra de negocios por empleado (Miles de euros): Importe neto de la cifra de negocios / Plantilla media.....	105,52	113,20
Beneficios por empleado (Miles de euros): Resultado después de impuestos / Plantilla media.....	3,16	4,29
Coste medio de personal (Miles de euros): Gastos de personal / Plantilla media.....	33,26	31,71

Plantilla media por categorías profesionales	2010			2009		
	Hombres	Mujeres	Total	Hombres	Mujeres	Total
Altos directivos.....	35	11	46	35	10	45
Otros directivos, técnicos y similares.....	1.509	819	2.328	1.581	872	2.453
Administrativos y auxiliares.....	376	774	1.150	380	750	1.130
Otro personal.....	8.120	657	8.777	10.846	1.067	11.913
<b>TOTAL.....</b>	<b>10.040</b>	<b>2.261</b>	<b>12.301</b>	<b>12.842</b>	<b>2.699</b>	<b>15.541</b>

Plantilla media por tipo de contrato	2010			2009		
	Hombres	Mujeres	Total	Hombres	Mujeres	Total
Personal fijo.....	3.723	993	4.716	3.780	947	4.727
Personal no fijo.....	6.317	1.268	7.585	9.062	1.752	10.814
<b>TOTAL.....</b>	<b>10.040</b>	<b>2.261</b>	<b>12.301</b>	<b>12.842</b>	<b>2.699</b>	<b>15.541</b>

Órgano de Administración	2010			2009		
	Hombres	Mujeres	Total	Hombres	Mujeres	Total
Consejeros ejecutivos.....	26	11	37	59	25	84
Resto de consejeros.....	161	64	225	146	51	197
<b>TOTAL.....</b>	<b>187</b>	<b>75</b>	<b>262</b>	<b>205</b>	<b>76</b>	<b>281</b>

## Sección G e I : Comercio al por mayor y al por menor y Hostelería

Sección G: Comercio al por mayor y al por menor; reparación de vehículos de motor y motocicletas

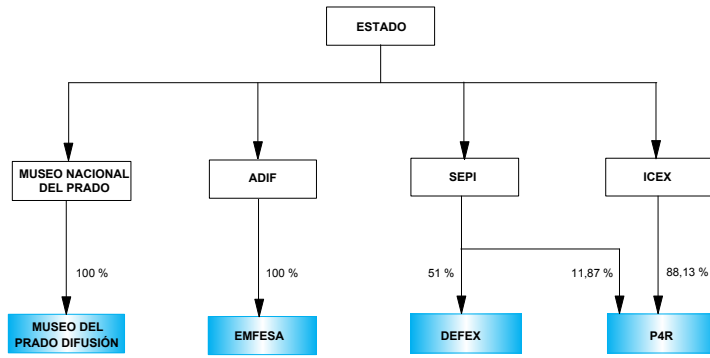

Sección I: Hostelería

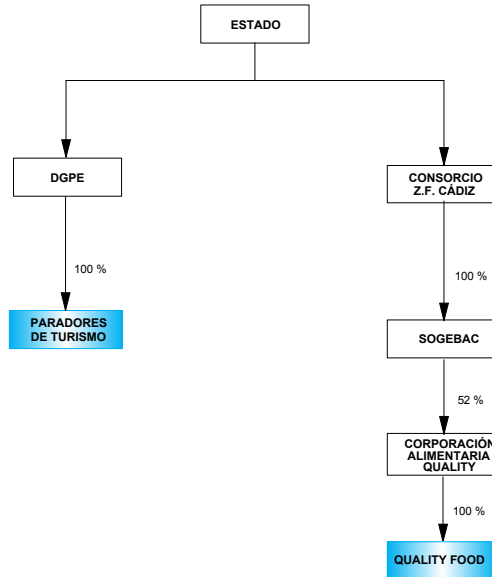

 Empresas estatales clasificadas en la sección

 Matrices del Sector público estatal

**ENTIDADES TRATADAS****SECCIÓN G: COMERCIO AL POR MAYOR Y AL POR MENOR; REPARACIÓN DE VEHÍCULOS DE MOTOR Y MOTOCICLETAS**

DEFEX, S.A.

ENAJENACION DE MATERIALES FERROVIARIOS, S.A. (EMFESA)

MUSEO NACIONAL DEL PRADO DIFUSIÓN, S.A. (MUSEO DEL PRADO DIFUSION, SAU) (\*)

SOCIEDAD ESTATAL ESPAÑOLA P4R, S.A. (P4R)

**SECCIÓN I: HOSTELERÍA**

PARADORES DE TURISMO DE ESPAÑA, S.A. (PARADORES)

QUALITY FOOD INDUSTRIA ALIMENTARIA, S.A.U. (\*)

ACTIVO	2010		2009		Variación	
	Miles de euros	Porcentaje	Miles de euros	Porcentaje	Absoluta	Porcentual
<b>A) ACTIVO NO CORRIENTE.....</b>	<b>397.311</b>	<b>78,24</b>	<b>387.414</b>	<b>73,05</b>	<b>9.897</b>	<b>2,56</b>
Inmovilizado intangible.....	1.357	0,27	1.683	0,32	-326	-19,37
Inmovilizado material.....	369.988	72,86	368.373	69,46	1.615	0,44
Inversiones inmobiliarias.....	4.138	0,81	4.260	0,80	-122	-2,86
Inversiones en empresas del grupo y asociadas a largo plazo.....	72	0,01	71	0,01	1	1,41
Inversiones financieras a largo plazo.....	393	0,08	550	0,10	-157	-28,55
Activos por impuesto diferido.....	21.363	4,21	12.477	2,35	8.886	71,22
Deudores comerciales no corrientes.....	-	-	-	-	-	-
<b>B) ACTIVO CORRIENTE.....</b>	<b>110.520</b>	<b>21,76</b>	<b>142.904</b>	<b>26,95</b>	<b>-32.384</b>	<b>-22,66</b>
Activos no corrientes mantenidos para la venta.....	-	-	-	-	-	-
Existencias.....	10.532	2,07	13.315	2,51	-2.783	-20,90
Deudores comerciales y otras cuentas a cobrar.....	37.245	7,33	32.849	6,19	4.396	13,38
Inversiones en empresas del grupo y asociadas a corto plazo.....	11.309	2,23	14.681	2,77	-3.372	-22,97
Inversiones financieras a corto plazo.....	14.672	2,89	18.076	3,41	-3.404	-18,83
Periodificaciones a corto plazo.....	2.600	0,51	1.759	0,33	841	47,81
Efectivo y otros activos líquidos equivalentes.....	34.162	6,73	62.224	11,73	-28.062	-45,10
<b>TOTAL ACTIVO.....</b>	<b>507.831</b>	<b>100,00</b>	<b>530.318</b>	<b>100,00</b>	<b>-22.487</b>	<b>-4,24</b>

PATRIMONIO NETO Y PASIVO	2010		2009		Variación	
	Miles de euros	Porcentaje	Miles de euros	Porcentaje	Absoluta	Porcentual
<b>A) PATRIMONIO NETO.....</b>	<b>294.107</b>	<b>57,91</b>	<b>317.156</b>	<b>59,80</b>	<b>-23.049</b>	<b>-7,27</b>
A-1) Fondos propios.....	291.067	57,32	313.759	59,16	-22.692	-7,23
Capital.....	152.998	30,13	152.748	28,80	250	0,16
Reservas, Prima de emisión, Resultados de ejercicios anteriores y otros.....	155.722	30,66	178.461	33,65	-22.739	-12,74
Resultado del ejercicio.....	-17.653	-3,47	-17.450	-3,29	-203	-1,16
A-2) Ajustes por cambio de valor.....	-137	-0,02	18	-	-155	-861,11
A-3) Subvenciones, donaciones y legados recibidos.....	3.177	0,63	3.379	0,64	-202	-5,98
<b>B) PASIVO NO CORRIENTE.....</b>	<b>60.972</b>	<b>12,01</b>	<b>41.353</b>	<b>7,80</b>	<b>19.619</b>	<b>47,44</b>
Provisiones a largo plazo.....	9.658	1,90	9.432	1,78	226	2,40
Deudas a largo plazo.....	46.493	9,16	26.967	5,09	19.526	72,41
Deudas con empresas del grupo y asociadas a largo plazo.....	2.796	0,55	2.796	0,53	-	-
Pasivos por impuestos diferidos.....	2.025	0,40	2.158	0,41	-133	-6,16
Periodificaciones a largo plazo.....	-	-	-	-	-	-
Acreedores comerciales no corrientes.....	-	-	-	-	-	-
Deuda con características especiales a largo plazo.....	-	-	-	-	-	-
<b>C) PASIVO CORRIENTE.....</b>	<b>152.752</b>	<b>30,08</b>	<b>171.809</b>	<b>32,40</b>	<b>-19.057</b>	<b>-11,09</b>
Pasivos vinculados con activos no corrientes mantenidos para la venta.....	-	-	-	-	-	-
Provisiones a corto plazo.....	756	0,15	821	0,15	-65	-7,92
Deudas a corto plazo.....	54.757	10,78	49.227	9,28	5.530	11,23
Deudas con empresas del grupo y asociadas a corto plazo.....	7.612	1,50	9.420	1,78	-1.808	-19,19
Acreedores comerciales y otras cuentas a pagar.....	85.931	16,92	107.529	20,28	-21.598	-20,09
Periodificaciones a corto plazo.....	3.696	0,73	4.812	0,91	-1.116	-23,19
Deuda con características especiales a corto plazo.....	-	-	-	-	-	-
<b>TOTAL PATRIMONIO NETO Y PASIVO.....</b>	<b>507.831</b>	<b>100,00</b>	<b>530.318</b>	<b>100,00</b>	<b>-22.487</b>	<b>-4,24</b>



Concepto	2010		2009		Variación	
	Miles de euros	Porcentaje	Miles de euros	Porcentaje	Absoluta	Porcentual
<b>A) OPERACIONES CONTINUADAS</b>						
Importe neto de la cifra de negocios.....	262.055	100,00	323.561	100,00	-61.506	-19,01
Variación de existencias de productos terminados y en curso de fabricación.....	-32	-0,01	-61	-0,01	29	47,54
Trabajos realizados por la empresa para su activo.....	-	-	-	-	-	-
Aprovisionamientos.....	-52.404	-19,99	-84.481	-26,10	-32.077	-37,97
Otros ingresos de explotación.....	4.861	1,85	5.066	1,57	-205	-4,05
Gastos de personal.....	-141.980	-54,17	-145.388	-44,93	-3.408	-2,34
Otros gastos de explotación.....	-73.657	-28,10	-100.587	-31,08	-26.930	-26,77
Amortización del inmovilizado.....	-20.557	-7,84	-19.969	-6,17	588	2,95
Imputación de subvenciones de inmovilizado no financiero y otras.....	167	0,06	196	0,06	-29	-14,80
Excesos de provisiones.....	-	-	18	0,01	-18	-
Deterioro y resultado por enajenación del inmovilizado.....	-1.874	-0,71	-1.682	-0,51	-192	-11,42
Diferencia negativa de combinaciones de negocio.....	-	-	-	-	-	-
Otros resultados.....	-10	-	-	-	-10	-
<b>A.1) RESULTADO DE EXPLOTACIÓN.....</b>	<b>-23.431</b>	<b>-8,94</b>	<b>-23.327</b>	<b>-7,20</b>	<b>-104</b>	<b>-0,45</b>
Ingresos financieros.....	925	0,35	1.405	0,43	-480	-34,16
Gastos financieros.....	-2.774	-1,05	-2.886	-0,89	-112	-3,88
Variación de valor razonable en instrumentos financieros.....	10	-	-144	-0,04	154	106,94
Diferencias de cambio.....	166	0,06	-320	-0,09	486	151,88
Deterioro y resultado por enajenaciones de instrumentos financieros.....	-	-	-61	-0,01	61	100,00
Otros ingresos y gastos de carácter financiero.....	-	-	-	-	-	-
<b>A.2) RESULTADO FINANCIERO.....</b>	<b>-1.673</b>	<b>-0,63</b>	<b>-2.006</b>	<b>-0,61</b>	<b>333</b>	<b>16,60</b>
<b>A.3) RESULTADO ANTES DE IMPUESTOS.....</b>	<b>-25.104</b>	<b>-9,57</b>	<b>-25.333</b>	<b>-7,82</b>	<b>229</b>	<b>0,90</b>
Impuestos sobre beneficios.....	7.451	2,84	7.883	2,44	432	5,48
<b>A.4) RESULTADO DEL EJERCICIO PROCEDENTE DE OPERACIONES CONTINUADAS.....</b>	<b>-17.653</b>	<b>-6,73</b>	<b>-17.450</b>	<b>-5,39</b>	<b>-203</b>	<b>-1,16</b>
<b>B) OPERACIONES INTERRUMPIDAS</b>						
Resultado del ejercicio procedente de operaciones interrumpidas neto de impuestos.....	-	-	-	-	-	-
<b>A.5) RESULTADO DEL EJERCICIO.....</b>	<b>-17.653</b>	<b>-6,73</b>	<b>-17.450</b>	<b>-5,39</b>	<b>-203</b>	<b>-1,16</b>

Concepto	2010		2009		Variación	
	Miles de euros	Porcentaje	Miles de euros	Porcentaje	Absoluta	Porcentual
Importe neto de la cifra de negocios.....	262.055	100,00	323.561	100,00	-61.506	-19,01
Variación de existencias de productos terminados y en curso de fabricación.....	-32	-0,01	-61	-0,01	29	47,54
Trabajos efectuados por la empresa para su activo.....	-	-	-	-	-	-
Aprovisionamientos.....	-52.404	-19,99	-84.481	-26,10	-32.077	-37,97
Otros ingresos de explotación.....	4.861	1,85	5.066	1,57	-205	-4,05
Gastos de personal.....	-141.980	-54,17	-145.388	-44,93	-3.408	-2,34
Otros gastos de explotación.....	-73.657	-28,10	-100.587	-31,08	-26.930	-26,77
<b>EBITDA.....</b>	<b>-1.157</b>	<b>-0,44</b>	<b>-1.890</b>	<b>-0,58</b>	<b>733</b>	<b>38,78</b>

Concepto	2010	2009
A) Resultado de la cuenta de pérdidas y ganancias.....	-17.653	-17.450
B) Ingresos y gastos imputados directamente al patrimonio neto.....	-155	329
I. Por valoración instrumentos financieros.....	-124	271
II. Por coberturas de flujos de efectivo.....	-97	219
III. Subvenciones, donaciones y legados recibidos.....	-	-
IV. Por ganancias y pérdidas actuariales y otros ajustes.....	-	-
V. Por activos no corrientes y pasivos vinculados, mantenidos para la venta.....	-	-
VI. Diferencias de conversión.....	-	-
VII. Efecto impositivo.....	66	-161
C) Transferencias a la cuenta de pérdidas y ganancias.....	-202	-52
VIII. Por valoración de instrumentos financieros.....	-	-
IX. Por coberturas de flujos de efectivo.....	-	172
X. Subvenciones, donaciones y legados recibidos.....	-256	-284
XI. Por activos no corrientes y pasivos vinculados, mantenidos para la venta.....	-	-
XII. Diferencias de conversión.....	-	-
XIII. Efecto impositivo.....	54	60
<b>TOTAL DE INGRESOS Y GASTOS RECONOCIDOS.....</b>	<b>-18.010</b>	<b>-17.173</b>

III.2.1.53. Estado total de cambios en patrimonio neto

Comercio al por mayor y al por menor y Hostelería

Miles de euros

Concepto	Capital	Prima emisión, reservas y rdos ejercicios anteriores	Otras aportaciones de socios	Resultado del ejercicio	(Dividendo a cuenta)	Otros instrumentos de patrimonio	Ajustes por cambios de valor	Subvenciones, donaciones y legados recibidos	Total cambios en el patrimonio neto
<b>SALDO AJUSTADO, INICIO DEL AÑO 2010.</b>	<b>152.748</b>	<b>178.460</b>	-	<b>-17.450</b>	-	-	<b>18</b>	<b>3.379</b>	<b>317.155</b>
I. Total ingresos y gastos reconocidos.....	-	-	-	-17.653	-	-	-155	-202	-18.010
II. Operaciones con socios o propietarios.....	250	-24.149	-	17.246	-	-	-	-	-6.653
1. Aumentos de capital.....	-	-	-	-	-	-	-	-	-
2. Reducciones de capital.....	-	-	-	-	-	-	-	-	-
3. Otras operaciones con socios o propietarios.	250	-24.149	-	17.246	-	-	-	-	-6.653
III. Otras variaciones del patrimonio neto.....	-	1.411	-	204	-	-	-	-	1.615
<b>SALDO, FINAL DEL AÑO 2010.....</b>	<b>152.998</b>	<b>155.722</b>	-	<b>-17.653</b>	-	-	<b>-137</b>	<b>3.177</b>	<b>294.107</b>

Concepto	2010	2009
<b>A) FLUJOS DE EFECTIVO DE LAS ACTIVIDADES DE EXPLOTACIÓN.....</b>	<b>-28.617</b>	<b>16.487</b>
1. Resultado del ejercicio antes de impuestos.....	-25.152	-25.082
2. Ajustes del resultado.....	26.657	29.680
3. Cambios en el capital corriente.....	-28.007	11.656
4. Otros flujos de efectivo de las actividades de explotación.....	-2.115	233
Pagos de intereses.....	-2.725	-2.630
Cobros de intereses y dividendos.....	819	1.311
Otros pagos y cobros.....	-209	1.552
<b>B) FLUJOS DE EFECTIVO DE LAS ACTIVIDADES DE INVERSIÓN.....</b>	<b>-16.342</b>	<b>-40.672</b>
6. Pagos por inversiones.....	-24.487	-44.834
Empresas del grupo y asociadas.....	-1	-5.331
Inmovilizado intangible, material e inversiones inmobiliarias.....	-23.362	-39.257
Otros activos financieros.....	-1.124	-246
Activos no corrientes mantenidos para la venta y otros activos.....	-	-
7. Cobros por desinversiones.....	8.145	4.162
Empresas del grupo y asociadas.....	3.972	4.104
Inmovilizado intangible, material e inversiones inmobiliarias.....	46	58
Otros activos financieros.....	4.127	-
Activos no corrientes mantenidos para la venta y otros activos.....	-	-
<b>C) FLUJOS DE EFECTIVO DE LAS ACTIVIDADES DE FINANCIACIÓN.....</b>	<b>16.411</b>	<b>17.368</b>
9. Cobros y pagos por instrumentos de patrimonio.....	-	-
Emisión y enajenación de instrumentos de patrimonio propio.....	-	-
Amortización y adquisición de instrumentos de patrimonio propio.....	-	-
Subvenciones, donaciones y legados recibidos.....	-	-
10. Cobros y pagos por instrumentos de pasivo financiero.....	23.314	26.487
a) Emisión.....	35.328	34.487
Obligaciones y otros valores negociables.....	-	-
Deudas con entidades de crédito.....	35.328	34.487
Deudas con empresas del grupo y asociadas.....	-	-
Otras deudas.....	-	-
b) Devolución y amortización.....	-12.014	-8.000
Obligaciones y otros valores negociables.....	-	-
Deudas con entidades de crédito.....	-11.681	-8.000
Deudas con empresas del grupo y asociadas.....	-333	-
Otras deudas.....	-	-
11. Pagos por dividendos y remuneraciones de otros instrumentos de patrimonio.....	-6.903	-9.119
<b>D) Efecto de las variaciones de los tipos de cambio.....</b>	<b>109</b>	<b>-228</b>
<b>E) AUMENTO/DISMINUCIÓN NETA DEL EFECTIVO O EQUIVALENTES.....</b>	<b>-28.439</b>	<b>-7.045</b>
Efectivo o equivalentes al comienzo del ejercicio.....	61.076	68.121
Efectivo o equivalentes al final del ejercicio.....	32.637	61.076

Concepto	2010	2009
<b>Situación financiera</b>		
Tesorería o acid test (%): (Efectivo y otros activos líquidos equivalentes / Pasivo corriente) x 100.....	22,36	36,22
Liquidez inmediata (%): ((Activo corriente - Existencias) / Pasivo corriente) x 100.....	65,46	75,43
Solvencia técnica (%): (Activo corriente / Pasivo corriente) x 100.....	72,35	83,18
Garantía o cobertura (%): (Activo/Pasivo) x 100.....	237,61	248,79
Cobertura del inmovilizado (%): (Recursos permanentes / Activo no corriente) x 100.....	89,37	92,54
Endeudamiento (%): (Pasivo / Patrimonio neto) x 100.....	72,67	67,21
Endeudamiento a largo plazo (%): (Pasivo no corriente / Patrimonio neto) x 100.....	20,73	13,04
Endeudamiento a corto plazo (%): (Pasivo corriente / Patrimonio neto) x 100.....	51,94	54,17
Financiación bancaria sobre recursos ajenos (%): (Deudas con entidades de crédito / Pasivo) x 100.....	41,30	30,77
<b>Estructura</b>		
Gastos financieros sobre cifra de negocios (%): (Gastos financieros / Importe neto de la cifra de negocios) x 100.....	1,06	0,89
Subvenciones sobre cifra de negocios (%): (Subvenciones a la explotación / Importe neto de la cifra de negocios) x 100.....	0,09	0,03
Inmovilizaciones materiales sobre activo (%): (Inmovilizado material e inversiones inmobiliarias / Total activo) x 100.....	73,67	70,27
Fondos propios sobre pasivo y patrimonio neto (%): (Fondos propios / Total pasivo y patrimonio neto) x 100.....	57,32	59,16
<b>Rentabilidad</b>		
EBITDA sobre cifra de negocios (%): (EBITDA / Importe neto de la cifra de negocios) x 100.....	-0,44	-0,58
Rentabilidad económica (%): (Resultado antes de impuestos + Gastos financieros / Total activo) x 100.....	-5,49	-5,32
Rentabilidad financiera (%): (Resultado después de impuestos / Fondos propios) x 100.....	-6,07	-5,56
Dividendos sobre fondos propios (%): (Dividendos / Fondos propios) x 100.....	0,19	2,20
<b>Productividad</b>		
Inmovilizado material por empleado (Miles de euros): Inmovilizado material e inversiones inmobiliarias / Plantilla media.....	81,51	80,08
Cifra de negocios por empleado (Miles de euros): Importe neto de la cifra de negocios / Plantilla media.....	57,09	69,54
Beneficios por empleado (Miles de euros): Resultado después de impuestos / Plantilla media.....	-3,85	-3,75
Coste medio de personal (Miles de euros): Gastos de personal / Plantilla media.....	30,93	31,25

Plantilla media por categorías profesionales	2010			2009		
	Hombres	Mujeres	Total	Hombres	Mujeres	Total
Altos directivos.....	19	7	26	12	6	18
Otros directivos, técnicos y similares.....	379	261	640	427	259	686
Administrativos y auxiliares.....	75	117	192	105	112	217
Otro personal.....	1.589	2.143	3.732	1.535	2.197	3.732
<b>TOTAL.....</b>	<b>2.062</b>	<b>2.528</b>	<b>4.590</b>	<b>2.079</b>	<b>2.574</b>	<b>4.653</b>

Plantilla media por tipo de contrato	2010			2009		
	Hombres	Mujeres	Total	Hombres	Mujeres	Total
Personal fijo.....	1.712	2.073	3.785	1.727	2.093	3.820
Personal no fijo.....	350	455	805	352	481	833
<b>TOTAL.....</b>	<b>2.062</b>	<b>2.528</b>	<b>4.590</b>	<b>2.079</b>	<b>2.574</b>	<b>4.653</b>

Órgano de Administración	2010			2009		
	Hombres	Mujeres	Total	Hombres	Mujeres	Total
Consejeros ejecutivos.....	12	3	15	18	4	22
Resto de consejeros.....	37	12	49	41	15	56
<b>TOTAL.....</b>	<b>49</b>	<b>15</b>	<b>64</b>	<b>59</b>	<b>19</b>	<b>78</b>

## Sección H: Transporte y almacenamiento



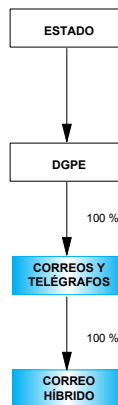
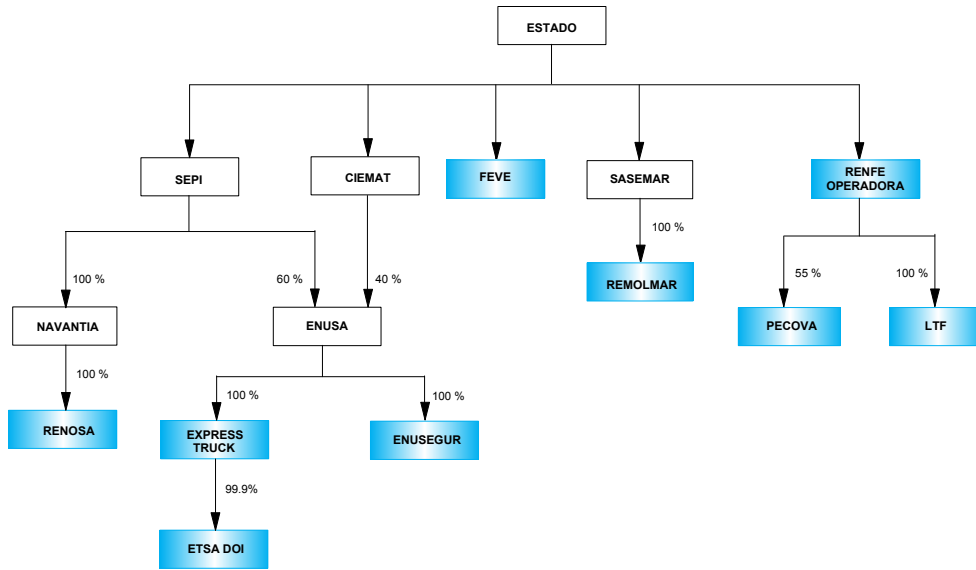

 Empresas estatales clasificadas en la sección

 Matrices del Sector público estatal

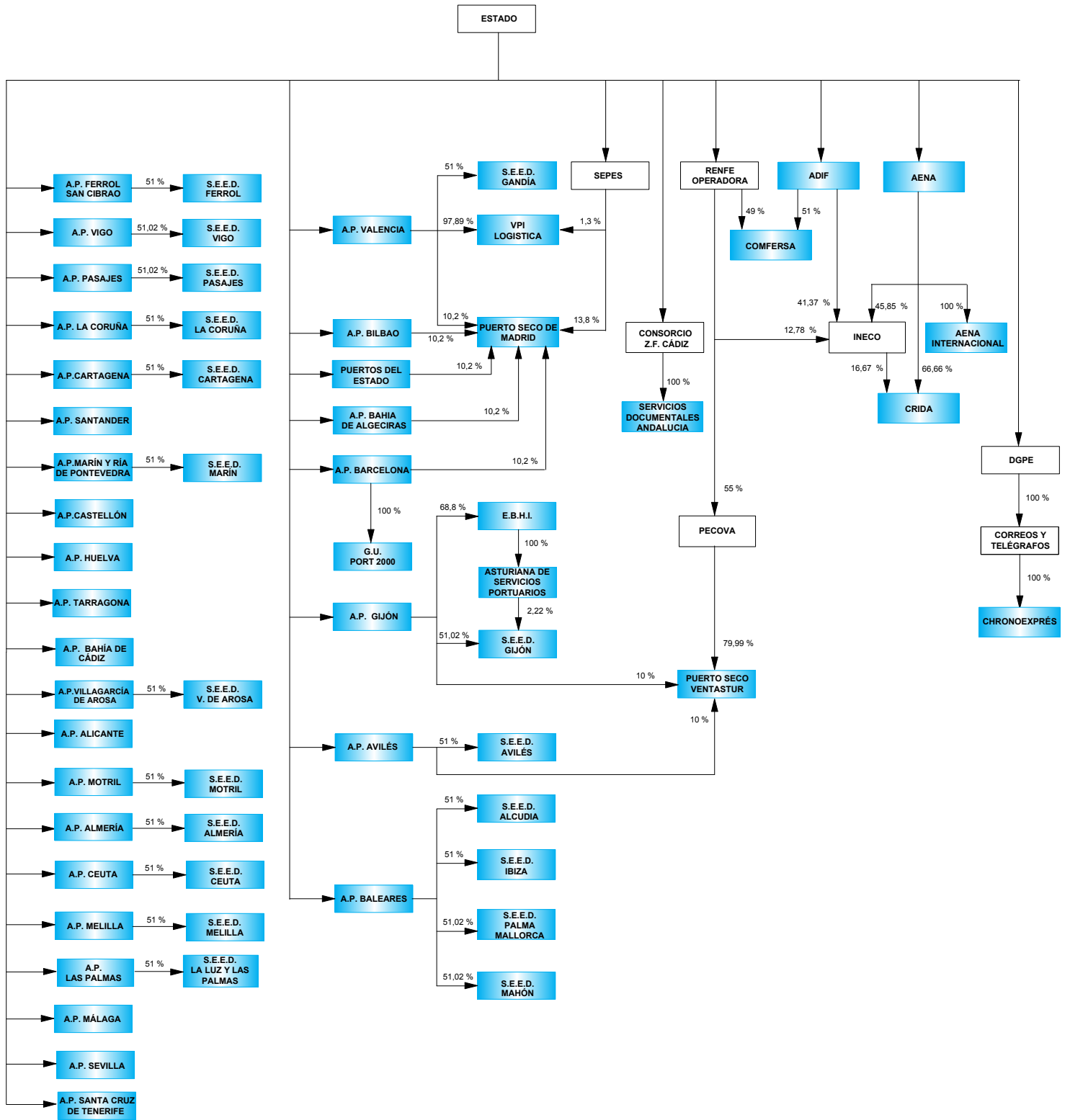

Empresas estatales clasificadas en la sección  
 Matrices del Sector público estatal

# Transporte

## ENTIDADES TRATADAS

**SECCIÓN H (49, 50 Y 51): TRANSPORTE**

ENUSEGUR, S.A. (\*)

ETSA DOI SRL

EXPRESS TRUCK, S.A. (ETSA)

FERROCARRILES DE VIA ESTRECHA (FEVE)

LOGÍSTICA DE TRANSPORTE FERROVIARIO, S.A. (LTF) (\*)

PECOVA, S.A.

REMOLCADORES DEL NOROESTE, S.A. (RENOSA) (\*)

REMOLQUES MARITIMOS, S.A. (REMASA)

RENFE-OPERADORA

ACTIVO	2010		2009		Variación	
	Miles de euros	Porcentaje	Miles de euros	Porcentaje	Absoluta	Porcentual
<b>A) ACTIVO NO CORRIENTE.....</b>	<b>8.322.182</b>	<b>81,19</b>	<b>7.893.131</b>	<b>86,87</b>	<b>429.051</b>	<b>5,44</b>
Inmovilizado intangible.....	61.636	0,60	38.195	0,42	23.441	61,37
Inmovilizado material.....	7.884.497	76,92	7.399.642	81,44	484.855	6,55
Inversiones inmobiliarias.....	699	0,01	1.525	0,02	-826	-54,16
Inversiones en empresas del grupo y asociadas a largo plazo.	57.060	0,56	60.738	0,67	-3.678	-6,06
Inversiones financieras a largo plazo.....	10.252	0,10	8.972	0,10	1.280	14,27
Activos por impuesto diferido.....	1.159	0,01	3.059	0,03	-1.900	-62,11
Deudores comerciales no corrientes.....	306.879	2,99	381.000	4,19	-74.121	-19,45
<b>B) ACTIVO CORRIENTE.....</b>	<b>1.928.527</b>	<b>18,81</b>	<b>1.193.036</b>	<b>13,13</b>	<b>735.491</b>	<b>61,65</b>
Activos no corrientes mantenidos para la venta.....	11.246	0,11	9.824	0,11	1.422	14,48
Existencias.....	47.985	0,47	50.552	0,56	-2.567	-5,08
Deudores comerciales y otras cuentas a cobrar.....	1.544.123	15,06	458.604	5,05	1.085.519	236,70
Inversiones en empresas del grupo y asociadas a corto plazo.	3.286	0,03	1.359	0,01	1.927	141,80
Inversiones financieras a corto plazo.....	49.947	0,49	1.087	0,01	48.860	4.494,94
Periodificaciones a corto plazo.....	4.143	0,04	3.072	0,03	1.071	34,86
Efectivo y otros activos líquidos equivalentes.....	267.797	2,61	668.538	7,36	-400.741	-59,94
<b>TOTAL ACTIVO.....</b>	<b>10.250.709</b>	<b>100,00</b>	<b>9.086.167</b>	<b>100,00</b>	<b>1.164.542</b>	<b>12,82</b>

PATRIMONIO NETO Y PASIVO	2010		2009		Variación	
	Miles de euros	Porcentaje	Miles de euros	Porcentaje	Absoluta	Porcentual
<b>A) PATRIMONIO NETO.....</b>	<b>3.754.618</b>	<b>36,63</b>	<b>3.356.552</b>	<b>36,94</b>	<b>398.066</b>	<b>11,86</b>
A-1) Fondos propios.....	3.715.359	36,24	3.324.110	36,58	391.249	11,77
Capital.....	3.531.334	34,45	3.115.448	34,29	415.886	13,35
Reservas, Prima de emisión, Resultados de ejercicios anteriores y otros.....	343.956	3,36	431.136	4,74	-87.180	-20,22
Resultado del ejercicio.....	-159.931	-1,56	-222.474	-2,44	62.543	28,11
A-2) Ajustes por cambio de valor.....	1.958	0,02	-17	-	1.975	11.617,65
A-3) Subvenciones, donaciones y legados recibidos.....	37.301	0,36	32.459	0,36	4.842	14,92
<b>B) PASIVO NO CORRIENTE.....</b>	<b>5.338.197</b>	<b>52,08</b>	<b>3.985.299</b>	<b>43,86</b>	<b>1.352.898</b>	<b>33,95</b>
Provisiones a largo plazo.....	64.062	0,62	93.356	1,03	-29.294	-31,38
Deudas a largo plazo.....	5.246.867	51,19	3.867.759	42,57	1.379.108	35,66
Deudas con empresas del grupo y asociadas a largo plazo.....	-	-	-	-	-	-
Pasivos por impuestos diferidos.....	17.628	0,17	14.121	0,16	3.507	24,84
Periodificaciones a largo plazo.....	9.640	0,09	10.063	0,11	-423	-4,20
Acreedores comerciales no corrientes.....	-	-	-	-	-	-
Deuda con características especiales a largo plazo.....	-	-	-	-	-	-
<b>C) PASIVO CORRIENTE.....</b>	<b>1.157.894</b>	<b>11,30</b>	<b>1.744.316</b>	<b>19,20</b>	<b>-586.422</b>	<b>-33,62</b>
Pasivos vinculados con activos no corrientes mantenidos para la venta.....	-	-	-	-	-	-
Provisiones a corto plazo.....	46.871	0,46	66.794	0,74	-19.923	-29,83
Deudas a corto plazo.....	415.026	4,05	1.069.800	11,77	-654.774	-61,21
Deudas con empresas del grupo y asociadas a corto plazo.....	3.376	0,03	4.653	0,05	-1.277	-27,45
Acreedores comerciales y otras cuentas a pagar.....	667.143	6,51	582.252	6,41	84.891	14,58
Periodificaciones a corto plazo.....	25.478	0,25	20.817	0,23	4.661	22,39
Deuda con características especiales a corto plazo.....	-	-	-	-	-	-
<b>TOTAL PATRIMONIO NETO Y PASIVO.....</b>	<b>10.250.709</b>	<b>100,00</b>	<b>9.086.167</b>	<b>100,00</b>	<b>1.164.542</b>	<b>12,82</b>

Concepto	2010		2009		Variación	
	Miles de euros	Porcentaje	Miles de euros	Porcentaje	Absoluta	Porcentual
<b>A) OPERACIONES CONTINUADAS</b>						
Importe neto de la cifra de negocios.....	2.049.150	100,00	1.996.956	100,00	52.194	2,61
Variación de existencias de productos terminados y en curso de fabricación.....	-	-	-	-	-	-
Trabajos realizados por la empresa para su activo.....	15.643	0,76	16.123	0,81	-480	-2,98
Aprovisionamientos.....	-98.321	-4,79	-94.543	-4,73	3.778	4,00
Otros ingresos de explotación.....	552.697	26,97	574.735	28,78	-22.038	-3,83
Gastos de personal.....	-896.803	-43,76	-912.253	-45,68	-15.450	-1,69
Otros gastos de explotación.....	-1.504.057	-73,39	-1.467.754	-73,49	36.303	2,47
Amortización del inmovilizado.....	-395.015	-19,27	-390.694	-19,56	4.321	1,11
Imputación de subvenciones de inmovilizado no financiero y otras.....	5.907	0,29	3.352	0,17	2.555	76,22
Excesos de provisiones.....	12.398	0,61	9.631	0,48	2.767	128,73
Deterioro y resultado por enajenación del inmovilizado.....	4.411	0,22	12.816	0,64	-8.405	-65,58
Diferencia negativa de combinaciones de negocio.....	-	-	-	-	-	-
Otros resultados.....	211.853	10,34	105.210	5,27	106.643	101,36
<b>A.1) RESULTADO DE EXPLOTACIÓN.....</b>	<b>-42.137</b>	<b>-2,05</b>	<b>-146.421</b>	<b>-7,33</b>	<b>104.284</b>	<b>71,22</b>
Ingresos financieros.....	29.664	1,45	45.284	2,27	-15.620	-34,49
Gastos financieros.....	-133.254	-6,50	-118.024	-5,91	15.230	12,90
Variación de valor razonable en instrumentos financieros.....	-	-	-	-	-	-
Diferencias de cambio.....	-13.639	-0,66	-95	-	-13.544	-14.256,84
Deterioro y resultado por enajenaciones de instrumentos financieros.....	-85	-	-1.907	-0,09	1.822	95,54
Otros ingresos y gastos de carácter financiero.....	-	-	-	-	-	-
<b>A.2) RESULTADO FINANCIERO.....</b>	<b>-117.314</b>	<b>-5,72</b>	<b>-74.742</b>	<b>-3,74</b>	<b>-42.572</b>	<b>-56,96</b>
<b>A.3) RESULTADO ANTES DE IMPUESTOS.....</b>	<b>-159.451</b>	<b>-7,78</b>	<b>-221.163</b>	<b>-11,07</b>	<b>61.712</b>	<b>27,90</b>
Impuestos sobre beneficios.....	-480	-0,02	-1.311	-0,06	-831	-63,39
<b>A.4) RESULTADO DEL EJERCICIO PROCEDENTE DE OPERACIONES CONTINUADAS.....</b>	<b>-159.931</b>	<b>-7,80</b>	<b>-222.474</b>	<b>-11,14</b>	<b>62.543</b>	<b>28,11</b>
<b>B) OPERACIONES INTERRUMPIDAS</b>						
Resultado del ejercicio procedente de operaciones interrumpidas neto de impuestos.....	-	-	-	-	-	-
<b>A.5) RESULTADO DEL EJERCICIO.....</b>	<b>-159.931</b>	<b>-7,80</b>	<b>-222.474</b>	<b>-11,14</b>	<b>62.543</b>	<b>28,11</b>

Concepto	2010		2009		Variación	
	Miles de euros	Porcentaje	Miles de euros	Porcentaje	Absoluta	Porcentual
Importe neto de la cifra de negocios.....	2.049.150	100,00	1.996.956	100,00	52.194	2,61
Variación de existencias de productos terminados y en curso de fabricación.....	-	-	-	-	-	-
Trabajos efectuados por la empresa para su activo.....	15.643	0,76	16.123	0,81	-480	-2,98
Aprovisionamientos.....	-98.321	-4,79	-94.543	-4,73	3.778	4,00
Otros ingresos de explotación.....	552.697	26,97	574.735	28,78	-22.038	-3,83
Gastos de personal.....	-896.803	-43,76	-912.253	-45,68	-15.450	-1,69
Otros gastos de explotación.....	-1.504.057	-73,39	-1.467.754	-73,49	36.303	2,47
<b>EBITDA.....</b>	<b>118.309</b>	<b>5,77</b>	<b>113.264</b>	<b>5,67</b>	<b>5.045</b>	<b>4,45</b>

III.2.1.60. Estado de ingresos y gastos reconocidos

Transporte  
Miles de euros

Concepto	2010	2009
A) Resultado de la cuenta de pérdidas y ganancias.....	-159.931	-222.474
B) Ingresos y gastos imputados directamente al patrimonio neto.....	11.106	7.050
I. Por valoración instrumentos financieros.....	-	-
II. Por coberturas de flujos de efectivo.....	2.821	-
III. Subvenciones, donaciones y legados recibidos.....	12.979	10.072
IV. Por ganancias y pérdidas actuariales y otros ajustes.....	-	-
V. Por activos no corrientes y pasivos vinculados, mantenidos para la venta.....	-	-
VI. Diferencias de conversión.....	-	-
VII. Efecto impositivo.....	-4.694	-3.022
C) Transferencias a la cuenta de pérdidas y ganancias.....	-4.289	-2.346
VIII. Por valoración de instrumentos financieros.....	-	-
IX. Por coberturas de flujos de efectivo.....	-	-
X. Subvenciones, donaciones y legados recibidos.....	-5.907	-3.352
XI. Por activos no corrientes y pasivos vinculados, mantenidos para la venta.....	-	-
XII. Diferencias de conversión.....	-	-
XIII. Efecto impositivo.....	1.618	1.006
<b>TOTAL DE INGRESOS Y GASTOS RECONOCIDOS.....</b>	<b>-153.114</b>	<b>-217.770</b>



**III.2.1.61. Estado total de cambios en patrimonio neto**
**Transporte**

Miles de euros

Concepto	Capital	Prima emisión, reservas y rdos ejercicios anteriores	Otras aportaciones de socios	Resultado del ejercicio	(Dividendo a cuenta)	Otros instrumentos de patrimonio	Ajustes por cambios de valor	Subvenciones, donaciones y legados recibidos	Total cambios en el patrimonio neto
<b>SALDO AJUSTADO, INICIO DEL AÑO 2010.</b>	<b>3.127.334</b>	<b>-71.080</b>	<b>504.047</b>	<b>-223.468</b>	-	-	<b>-17</b>	<b>32.459</b>	<b>3.369.275</b>
I. Total ingresos y gastos reconocidos.....	-	-	-	-159.931	-	-	1.975	4.842	-153.114
II. Operaciones con socios o propietarios.....	404.000	-	136.554	-	-	-	-	-	540.554
1. Aumentos de capital.....	404.000	-	-	-	-	-	-	-	404.000
2. Reducciones de capital.....	-	-	-	-	-	-	-	-	-
3. Otras operaciones con socios o propietarios.	-	-	136.554	-	-	-	-	-	136.554
III. Otras variaciones del patrimonio neto.....	-	1.840	-227.405	223.468	-	-	-	-	-2.097
<b>SALDO, FINAL DEL AÑO 2010.....</b>	<b>3.531.334</b>	<b>-69.240</b>	<b>413.196</b>	<b>-159.931</b>	-	-	<b>1.958</b>	<b>37.301</b>	<b>3.754.618</b>

III.2.1.62. Estado de flujos de efectivo

**Transporte**  
Miles de euros

Concepto	2010	2009
<b>A) FLUJOS DE EFECTIVO DE LAS ACTIVIDADES DE EXPLOTACIÓN.....</b>	<b>-331.828</b>	<b>401.380</b>
1. Resultado del ejercicio antes de impuestos.....	-159.895	-221.679
2. Ajustes del resultado.....	519.455	449.204
3. Cambios en el capital corriente.....	-573.625	279.593
4. Otros flujos de efectivo de las actividades de explotación.....	-117.763	-105.738
Pagos de intereses.....	-128.964	-119.425
Cobros de intereses y dividendos.....	11.508	15.388
Otros pagos y cobros.....	-307	-1.701
<b>B) FLUJOS DE EFECTIVO DE LAS ACTIVIDADES DE INVERSIÓN.....</b>	<b>-1.268.872</b>	<b>-1.376.242</b>
6. Pagos por inversiones.....	-1.283.407	-1.393.520
Empresas del grupo y asociadas.....	-10.935	-1.138
Inmovilizado intangible, material e inversiones inmobiliarias.....	-1.272.472	-1.392.362
Otros activos financieros.....	-	-20
Activos no corrientes mantenidos para la venta y otros activos.....	-	-
7. Cobros por desinversiones.....	14.535	17.278
Empresas del grupo y asociadas.....	-	-
Inmovilizado intangible, material e inversiones inmobiliarias.....	9.068	6.915
Otros activos financieros.....	903	42
Activos no corrientes mantenidos para la venta y otros activos.....	4.564	10.321
<b>C) FLUJOS DE EFECTIVO DE LAS ACTIVIDADES DE FINANCIACIÓN.....</b>	<b>1.199.602</b>	<b>1.181.838</b>
9. Cobros y pagos por instrumentos de patrimonio.....	109.842	348.185
Emisión y enajenación de instrumentos de patrimonio propio.....	-	98.000
Amortización y adquisición de instrumentos de patrimonio propio.....	-	-
Subvenciones, donaciones y legados recibidos.....	109.842	250.185
10. Cobros y pagos por instrumentos de pasivo financiero.....	1.089.760	833.653
a) Emisión.....	1.479.011	1.060.903
Obligaciones y otros valores negociables.....	-	-
Deudas con entidades de crédito.....	1.473.419	1.060.127
Deudas con empresas del grupo y asociadas.....	314	214
Otras deudas.....	5.278	562
b) Devolución y amortización.....	-389.251	-227.250
Obligaciones y otros valores negociables.....	-	-
Deudas con entidades de crédito.....	-388.512	-226.934
Deudas con empresas del grupo y asociadas.....	-664	-268
Otras deudas.....	-75	-48
11. Pagos por dividendos y remuneraciones de otros instrumentos de patrimonio.....	-	-
<b>D) Efecto de las variaciones de los tipos de cambio.....</b>	<b>-</b>	<b>-</b>
<b>E) AUMENTO/DISMINUCIÓN NETA DEL EFECTIVO O EQUIVALENTES.....</b>	<b>-401.098</b>	<b>206.976</b>
Efectivo o equivalentes al comienzo del ejercicio.....	668.381	461.319
Efectivo o equivalentes al final del ejercicio.....	267.283	668.295

Concepto	2010	2009
<b>Situación financiera</b>		
Tesorería o acid test (%): (Efectivo y otros activos líquidos equivalentes / Pasivo corriente) x 100.....	23,13	38,33
Liquidez inmediata (%): ((Activo corriente - Existencias) / Pasivo corriente) x 100.....	162,41	65,50
Solvencia técnica (%): (Activo corriente / Pasivo corriente) x 100.....	166,56	68,40
Garantía o cobertura (%): (Activo/Pasivo) x 100.....	157,80	158,58
Cobertura del inmovilizado (%): (Recursos permanentes / Activo no corriente) x 100.....	109,26	93,02
Endeudamiento (%): (Pasivo / Patrimonio neto) x 100.....	173,02	170,70
Endeudamiento a largo plazo (%): (Pasivo no corriente / Patrimonio neto) x 100.....	142,18	118,73
Endeudamiento a corto plazo (%): (Pasivo corriente / Patrimonio neto) x 100.....	30,84	51,97
Financiación bancaria sobre recursos ajenos (%): (Deudas con entidades de crédito / Pasivo) x 100.....	82,64	74,65
<b>Estructura</b>		
Gastos financieros sobre cifra de negocios (%): (Gastos financieros / Importe neto de la cifra de negocios) x 100.....	6,50	5,91
Subvenciones sobre cifra de negocios (%): (Subvenciones a la explotación / Importe neto de la cifra de negocios) x 100.....	20,11	21,21
Inmovilizaciones materiales sobre activo (%): (Inmovilizado material e inversiones inmobiliarias / Total activo) x 100.....	76,92	81,46
Fondos propios sobre pasivo y patrimonio neto (%): (Fondos propios / Total pasivo y patrimonio neto) x 100.....	36,25	36,58
<b>Rentabilidad</b>		
EBITDA sobre cifra de negocios (%): (EBITDA / Importe neto de la cifra de negocios) x 100.....	5,77	5,67
Rentabilidad económica (%): (Resultado antes de impuestos + Gastos financieros / Total activo) x 100.....	-2,86	-3,73
Rentabilidad financiera (%): (Resultado después de impuestos / Fondos propios) x 100.....	-4,31	-6,69
Dividendos sobre fondos propios (%): (Dividendos / Fondos propios) x 100.....	0,01	-
<b>Productividad</b>		
Inmovilizado material por empleado (Miles de euros): Inmovilizado material e inversiones inmobiliarias / Plantilla media.....	475,64	439,47
Cifra de negocios por empleado (Miles de euros): Importe neto de la cifra de negocios / Plantilla media.....	123,61	118,58
Beneficios por empleado (Miles de euros): Resultado después de impuestos / Plantilla media.....	-9,65	-13,21
Coste medio de personal (Miles de euros): Gastos de personal / Plantilla media.....	54,10	54,17

Plantilla media por categorías profesionales	2010			2009		
	Hombres	Mujeres	Total	Hombres	Mujeres	Total
Altos directivos.....	17	1	18	18	1	19
Otros directivos, técnicos y similares.....	2.184	496	2.680	2.344	554	2.898
Administrativos y auxiliares.....	522	401	923	302	301	603
Otro personal.....	12.295	662	12.957	12.643	678	13.321
<b>TOTAL.....</b>	<b>15.018</b>	<b>1.560</b>	<b>16.578</b>	<b>15.307</b>	<b>1.534</b>	<b>16.841</b>

Plantilla media por tipo de contrato	2010			2009		
	Hombres	Mujeres	Total	Hombres	Mujeres	Total
Personal fijo.....	14.823	1.525	16.348	15.148	1.493	16.641
Personal no fijo.....	195	35	230	159	41	200
<b>TOTAL.....</b>	<b>15.018</b>	<b>1.560</b>	<b>16.578</b>	<b>15.307</b>	<b>1.534</b>	<b>16.841</b>

Órgano de Administración	2010			2009		
	Hombres	Mujeres	Total	Hombres	Mujeres	Total
Consejeros ejecutivos.....	11	-	11	5	-	5
Resto de consejeros.....	30	10	40	35	7	42
<b>TOTAL.....</b>	<b>41</b>	<b>10</b>	<b>51</b>	<b>40</b>	<b>7</b>	<b>47</b>

## Almacenamiento y actividades anexas a los transportes

## ENTIDADES TRATADAS

**SECCIÓN H (52): ALMACENAMIENTO Y ACTIVIDADES ANEXAS AL TRANSPORTE**

ADMINISTRADOR DE INFRAESTRUCTURAS FERROVIARIAS (ADIF)  
 AENA DESARROLLO INTERNACIONAL, S.A. (AENA INTERNACIONAL)  
 AEROPUERTOS ESPAÑOLES Y NAVEGACION AEREA (AENA)  
 ASTURIANA DE SERVICIOS PORTUARIOS,S.L.U. (ASP) (\*)  
 AUTORIDAD PORTUARIA DE ALICANTE  
 AUTORIDAD PORTUARIA DE ALMERÍA  
 AUTORIDAD PORTUARIA DE AVILES  
 AUTORIDAD PORTUARIA DE BAHIA DE CADIZ (PUERTO BAHÍA DE CÁDIZ)  
 AUTORIDAD PORTUARIA DE BALEARES  
 AUTORIDAD PORTUARIA DE BARCELONA  
 AUTORIDAD PORTUARIA DE BILBAO  
 AUTORIDAD PORTUARIA DE CARTAGENA  
 AUTORIDAD PORTUARIA DE CASTELLON (PORTCASTELLO)  
 AUTORIDAD PORTUARIA DE CEUTA (A.P. DE CEUTA)  
 AUTORIDAD PORTUARIA DE FERROL-SAN CIBRAO  
 AUTORIDAD PORTUARIA DE GIJON  
 AUTORIDAD PORTUARIA DE LA BAHIA DE ALGECIRAS (A.P.B.A.)  
 AUTORIDAD PORTUARIA DE LA CORUÑA  
 AUTORIDAD PORTUARIA DE LAS PALMAS  
 AUTORIDAD PORTUARIA DE MALAGA  
 AUTORIDAD PORTUARIA DE MARIN Y RIA DE PONTEVEDRA  
 AUTORIDAD PORTUARIA DE MELILLA  
 AUTORIDAD PORTUARIA DE MOTRIL  
 AUTORIDAD PORTUARIA DE PASAJES (PUERTO PASAJES)  
 AUTORIDAD PORTUARIA DE SANTA CRUZ DE TENERIFE  
 AUTORIDAD PORTUARIA DE SANTANDER  
 AUTORIDAD PORTUARIA DE SEVILLA (PUERTO DE SEVILLA)  
 AUTORIDAD PORTUARIA DE TARRAGONA  
 AUTORIDAD PORTUARIA DE VALENCIA (VALENCIAPORT)  
 AUTORIDAD PORTUARIA DE VIGO (PUERTO DE VIGO)  
 AUTORIDAD PORTUARIA DE VILLAGARCIA DE AROSA  
 CENTRO DE REFERENCIA INVESTIGACIÓN, DESARROLLO E INNOVACIÓN ATM AGRUPACIÓN DE INTERESES ECONÓMICOS (CRIDA) (\*)  
 CHRONOEXPRES, S.A.  
 COMERCIAL DEL FERROCARRIL, S.A. (COMFERSA)  
 EUROPEAN BULK HANDLING INSTALLATION, S.A. (E.B.H.I.)  
 GERENCIA URBANISTICA PORT-2000 (PORT-2000) (\*)  
 PUERTO SECO VENTASTUR, S.A. (\*)  
 PUERTOS DEL ESTADO  
 SERVICIOS DOCUMENTALES DE ANDALUCIA, S.L. (SDA) (\*)  
 SOCIEDAD ESTATAL DE ESTIBA Y DESESTIBA DEL PUERTO DE ALCUDIA, S.A. (\*)  
 SOCIEDAD ESTATAL DE ESTIBA Y DESESTIBA DEL PUERTO DE ALMERIA, S.A. (SESTIALSA) (\*)  
 SOCIEDAD ESTATAL DE ESTIBA Y DESESTIBA DEL PUERTO DE AVILES, S.A.  
 SOCIEDAD ESTATAL DE ESTIBA Y DESESTIBA DEL PUERTO DE CARTAGENA, S.A. (SESTICARSA) (\*)  
 SOCIEDAD ESTATAL DE ESTIBA Y DESESTIBA DEL PUERTO DE CEUTA, S.A. (ESTIB CEUTA, S.A.) (\*)  
 SOCIEDAD ESTATAL DE ESTIBA Y DESESTIBA DEL PUERTO DE FERROL, S.A. (SEYDFE)  
 SOCIEDAD ESTATAL DE ESTIBA Y DESESTIBA DEL PUERTO DE GANDIA, S.A. (SEGASA) (\*)  
 SOCIEDAD ESTATAL DE ESTIBA Y DESESTIBA DEL PUERTO DE IBIZA, S.A. (\*)  
 SOCIEDAD ESTATAL DE ESTIBA Y DESESTIBA DEL PUERTO DE LA CORUÑA, S.A. (SESTICO)

SOCIEDAD ESTATAL DE ESTIBA Y DESESTIBA DEL PUERTO DE LA LUZ Y LAS PALMAS, S.A. (SESTIBA,S.A.)  
 SOCIEDAD ESTATAL DE ESTIBA Y DESESTIBA DEL PUERTO DE MAHON, S.A. (\*)  
 SOCIEDAD ESTATAL DE ESTIBA Y DESESTIBA DEL PUERTO DE MOTRIL, S.A. (SESTIMOSA) (\*)  
 SOCIEDAD ESTATAL DE ESTIBA Y DESESTIBA DEL PUERTO DE PALMA DE MALLORCA, S.A.  
 SOCIEDAD ESTATAL DE ESTIBA Y DESESTIBA DEL PUERTO DE PASAJES, S.A. (SESPA, S.A.)  
 SOCIEDAD ESTATAL DE ESTIBA Y DESESTIBA DEL PUERTO DE VIGO S.A. (S.E.E.D. DEL PUERTO DE VIGO)  
 VALENCIA PLATAFORMA INTERMODAL Y LOGISTICA, S.A. (VPI LOGISTICA)

**ENTIDADES NO TRATADAS**

**SECCIÓN H (52): ALMACENAMIENTO Y ACTIVIDADES ANEXAS AL TRANSPORTE**

AUTORIDAD PORTUARIA DE HUELVA

PUERTO SECO DE MADRID, S.A.

SOCIEDAD ESTATAL DE ESTIBA Y DESESTIBA DEL PUERTO DE GIJÓN, S.A. (GESTIBA)

SOCIEDAD ESTATAL DE ESTIBA Y DESESTIBA DEL PUERTO DE MARIN, S.A. (SESTIMAR, S.A.)

SOCIEDAD ESTATAL DE ESTIBA Y DESESTIBA DEL PUERTO DE MELILLA, S.A. (SESTIMESA)

SOCIEDAD ESTATAL DE ESTIBA Y DESESTIBA DEL PUERTO DE VILLAGARCIA DE AROSA, S.A. (SESTIVA,S.A.)

ACTIVO	2010		2009		Variación	
	Miles de euros	Porcentaje	Miles de euros	Porcentaje	Absoluta	Porcentual
<b>A) ACTIVO NO CORRIENTE.....</b>	<b>61.585.980</b>	<b>92,63</b>	<b>56.581.448</b>	<b>91,59</b>	<b>5.004.532</b>	<b>8,85</b>
Inmovilizado intangible.....	363.786	0,55	363.872	0,59	-86	-0,02
Inmovilizado material.....	55.942.905	84,14	51.424.253	83,24	4.518.652	8,79
Inversiones inmobiliarias.....	2.922.535	4,40	2.831.910	4,58	90.625	3,20
Inversiones en empresas del grupo y asociadas a largo plazo.....	760.014	1,14	475.476	0,77	284.538	59,84
Inversiones financieras a largo plazo.....	982.661	1,48	928.341	1,50	54.320	5,85
Activos por impuesto diferido.....	582.639	0,88	510.924	0,83	71.715	14,04
Deudores comerciales no corrientes.....	31.440	0,05	46.672	0,08	-15.232	-32,64
<b>B) ACTIVO CORRIENTE.....</b>	<b>4.898.957</b>	<b>7,37</b>	<b>5.196.588</b>	<b>8,41</b>	<b>-297.631</b>	<b>-5,73</b>
Activos no corrientes mantenidos para la venta.....	292	-	261	-	31	11,88
Existencias.....	152.593	0,23	130.136	0,21	22.457	17,26
Deudores comerciales y otras cuentas a cobrar.....	3.785.495	5,69	2.998.624	4,85	786.871	26,24
Inversiones en empresas del grupo y asociadas a corto plazo.....	19.035	0,03	14.581	0,02	4.454	30,55
Inversiones financieras a corto plazo.....	323.220	0,49	275.129	0,45	48.091	17,48
Periodificaciones a corto plazo.....	11.896	0,02	11.172	0,02	724	6,48
Efectivo y otros activos líquidos equivalentes.....	606.426	0,91	1.766.685	2,86	-1.160.259	-65,67
<b>TOTAL ACTIVO.....</b>	<b>66.484.937</b>	<b>100,00</b>	<b>61.778.036</b>	<b>100,00</b>	<b>4.706.901</b>	<b>7,62</b>

PATRIMONIO NETO Y PASIVO	2010		2009		Variación	
	Miles de euros	Porcentaje	Miles de euros	Porcentaje	Absoluta	Porcentual
<b>A) PATRIMONIO NETO.....</b>	<b>34.746.576</b>	<b>52,26</b>	<b>33.889.672</b>	<b>54,86</b>	<b>856.904</b>	<b>2,53</b>
A-1) Fondos propios.....	25.870.883	38,91	25.377.120	41,08	493.763	1,95
Capital.....	23.169.275	34,85	23.051.405	37,31	117.870	0,51
Reservas, Prima de emisión, Resultados de ejercicios anteriores y otros.....	2.352.894	3,54	2.661.715	4,31	-308.821	-11,60
Resultado del ejercicio.....	348.714	0,52	-336.000	-0,54	684.714	203,78
A-2) Ajustes por cambio de valor.....	-35.427	-0,05	-20.501	-0,03	-14.926	-72,81
A-3) Subvenciones, donaciones y legados recibidos.....	8.911.120	13,40	8.533.053	13,81	378.067	4,43
<b>B) PASIVO NO CORRIENTE.....</b>	<b>26.315.172</b>	<b>39,58</b>	<b>21.954.225</b>	<b>35,54</b>	<b>4.360.947</b>	<b>19,86</b>
Provisiones a largo plazo.....	1.035.044	1,56	986.939	1,60	48.105	4,87
Deudas a largo plazo.....	21.774.296	32,75	17.788.948	28,79	3.985.348	22,40
Deudas con empresas del grupo y asociadas a largo plazo.....	255.960	0,38	42.176	0,07	213.784	506,89
Pasivos por impuestos diferidos.....	2.841.611	4,27	2.748.139	4,45	93.472	3,40
Periodificaciones a largo plazo.....	408.261	0,61	388.023	0,63	20.238	5,22
Acreedores comerciales no corrientes.....	-	-	-	-	-	-
Deuda con características especiales a largo plazo.....	-	-	-	-	-	-
<b>C) PASIVO CORRIENTE.....</b>	<b>5.423.189</b>	<b>8,16</b>	<b>5.934.139</b>	<b>9,61</b>	<b>-510.950</b>	<b>-8,61</b>
Pasivos vinculados con activos no corrientes mantenidos para la venta.....	-	-	-	-	-	-
Provisiones a corto plazo.....	402.544	0,61	472.999	0,77	-70.455	-14,90
Deudas a corto plazo.....	3.218.559	4,84	4.114.883	6,66	-896.324	-21,78
Deudas con empresas del grupo y asociadas a corto plazo.....	312.763	0,47	105.761	0,17	207.002	195,73
Acreedores comerciales y otras cuentas a pagar.....	1.488.862	2,24	1.240.288	2,01	248.574	20,04
Periodificaciones a corto plazo.....	461	-	208	-	253	121,64
Deuda con características especiales a corto plazo.....	-	-	-	-	-	-
<b>TOTAL PATRIMONIO NETO Y PASIVO.....</b>	<b>66.484.937</b>	<b>100,00</b>	<b>61.778.036</b>	<b>100,00</b>	<b>4.706.901</b>	<b>7,62</b>



Concepto	2010		2009		Variación	
	Miles de euros	Porcentaje	Miles de euros	Porcentaje	Absoluta	Porcentual
<b>A) OPERACIONES CONTINUADAS</b>						
Importe neto de la cifra de negocios.....	6.186.102	100,00	6.046.421	100,00	139.681	2,31
Variación de existencias de productos terminados y en curso de fabricación.....	-	-	-	-	-	-
Trabajos realizados por la empresa para su activo.....	31.659	0,51	33.174	0,55	-1.515	-4,57
Aprovisionamientos.....	-306.708	-4,95	-298.671	-4,93	8.037	2,69
Otros ingresos de explotación.....	729.068	11,79	713.916	11,81	15.152	2,12
Gastos de personal.....	-2.073.974	-33,52	-2.269.883	-37,54	-195.909	-8,63
Otros gastos de explotación.....	-3.111.848	-50,30	-3.126.420	-51,70	-14.572	-0,47
Amortización del inmovilizado.....	-1.473.243	-23,81	-1.365.234	-22,57	108.009	7,91
Imputación de subvenciones de inmovilizado no financiero y otras.....	134.511	2,17	124.002	2,05	10.509	8,48
Excesos de provisiones.....	58.489	0,95	12.202	0,20	46.287	479,09
Deterioro y resultado por enajenación del inmovilizado.....	14.617	0,24	90.703	1,50	-76.086	-83,89
Diferencia negativa de combinaciones de negocio.....	-	-	-	-	-	-
Otros resultados.....	331.068	5,35	-118.913	-1,96	449.981	378,41
<b>A.1) RESULTADO DE EXPLOTACIÓN.....</b>	<b>519.741</b>	<b>8,40</b>	<b>-158.703</b>	<b>-2,62</b>	<b>678.444</b>	<b>427,49</b>
Ingresos financieros.....	212.347	3,43	153.354	2,54	58.993	38,47
Gastos financieros.....	-449.635	-7,26	-497.134	-8,22	-47.499	-9,56
Variación de valor razonable en instrumentos financieros.....	-7.811	-0,12	-1.275	-0,02	-6.536	-512,63
Diferencias de cambio.....	-4.028	-0,06	505	0,01	-4.533	-897,62
Deterioro y resultado por enajenaciones de instrumentos financieros.....	-1.880	-0,03	-785	-0,01	-1.095	-139,49
Otros ingresos y gastos de carácter financiero.....	22.409	0,36	12.740	0,21	9.669	75,90
<b>A.2) RESULTADO FINANCIERO.....</b>	<b>-228.598</b>	<b>-3,69</b>	<b>-332.595</b>	<b>-5,50</b>	<b>103.997</b>	<b>31,27</b>
<b>A.3) RESULTADO ANTES DE IMPUESTOS.....</b>	<b>291.143</b>	<b>4,71</b>	<b>-491.298</b>	<b>-8,12</b>	<b>782.441</b>	<b>159,26</b>
Impuestos sobre beneficios.....	57.571	0,93	155.298	2,57	97.727	62,93
<b>A.4) RESULTADO DEL EJERCICIO PROCEDENTE DE OPERACIONES CONTINUADAS.....</b>	<b>348.714</b>	<b>5,64</b>	<b>-336.000</b>	<b>-5,55</b>	<b>684.714</b>	<b>203,78</b>
<b>B) OPERACIONES INTERRUMPIDAS</b>						
Resultado del ejercicio procedente de operaciones interrumpidas neto de impuestos.....	-	-	-	-	-	-
<b>A.5) RESULTADO DEL EJERCICIO.....</b>	<b>348.714</b>	<b>5,64</b>	<b>-336.000</b>	<b>-5,55</b>	<b>684.714</b>	<b>203,78</b>

Concepto	2010		2009		Variación	
	Miles de euros	Porcentaje	Miles de euros	Porcentaje	Absoluta	Porcentual
Importe neto de la cifra de negocios.....	6.186.102	100,00	6.046.421	100,00	139.681	2,31
Variación de existencias de productos terminados y en curso de fabricación.....	-	-	-	-	-	-
Trabajos efectuados por la empresa para su activo.....	31.659	0,51	33.174	0,55	-1.515	-4,57
Aprovisionamientos.....	-306.708	-4,95	-298.671	-4,93	8.037	2,69
Otros ingresos de explotación.....	729.068	11,79	713.916	11,81	15.152	2,12
Gastos de personal.....	-2.073.974	-33,52	-2.269.883	-37,54	-195.909	-8,63
Otros gastos de explotación.....	-3.111.848	-50,30	-3.126.420	-51,70	-14.572	-0,47
<b>EBITDA.....</b>	<b>1.454.299</b>	<b>23,51</b>	<b>1.098.537</b>	<b>18,17</b>	<b>355.762</b>	<b>32,39</b>

Concepto	2010	2009
A) Resultado de la cuenta de pérdidas y ganancias.....	348.714	-336.000
B) Ingresos y gastos imputados directamente al patrimonio neto.....	475.593	1.111.421
I. Por valoración instrumentos financieros.....	1	50
II. Por coberturas de flujos de efectivo.....	-29.361	-11.269
III. Subvenciones, donaciones y legados recibidos.....	615.281	1.494.869
IV. Por ganancias y pérdidas actuariales y otros ajustes.....	929	-24.350
V. Por activos no corrientes y pasivos vinculados, mantenidos para la venta.....	-	-
VI. Diferencias de conversión.....	-	-
VII. Efecto impositivo.....	-111.257	-347.879
C) Transferencias a la cuenta de pérdidas y ganancias.....	-113.768	-109.461
VIII. Por valoración de instrumentos financieros.....	-	-
IX. Por coberturas de flujos de efectivo.....	3.113	608
X. Subvenciones, donaciones y legados recibidos.....	-143.904	-133.704
XI. Por activos no corrientes y pasivos vinculados, mantenidos para la venta.....	16.966	15.521
XII. Diferencias de conversión.....	-	-
XIII. Efecto impositivo.....	10.057	8.114
<b>TOTAL DE INGRESOS Y GASTOS RECONOCIDOS.....</b>	<b>710.539</b>	<b>665.960</b>

III.2.1.69. Estado total de cambios en patrimonio neto

Almacenamiento y actividades anexas al transporte

Miles de euros

Concepto	Capital	Prima emisión, reservas y rdos ejercicios anteriores	Otras aportaciones de socios	Resultado del ejercicio	(Dividendo a cuenta)	Otros instrumentos de patrimonio	Ajustes por cambios de valor	Subvenciones, donaciones y legados recibidos	Total cambios en el patrimonio neto
<b>SALDO AJUSTADO, INICIO DEL AÑO 2010.</b>	<b>23.051.792</b>	<b>2.659.395</b>	<b>143</b>	<b>-336.089</b>	-	-	<b>-18.385</b>	<b>8.533.053</b>	<b>33.889.909</b>
I. Total ingresos y gastos reconocidos.....	-	929	-	348.714	-	-	-17.042	377.938	710.539
II. Operaciones con socios o propietarios.....	117.483	-346.787	1	351.919	-	-	-	-	122.616
1. Aumentos de capital.....	82.300	5.999	-	-	-	-	-	-	88.299
2. Reducciones de capital.....	-	-	-	-	-	-	-	-	-
3. Otras operaciones con socios o propietarios.	35.183	-352.786	1	351.919	-	-	-	-	34.317
III. Otras variaciones del patrimonio neto.....	-	39.356	-143	-15.830	-	-	-	129	23.512
<b>SALDO, FINAL DEL AÑO 2010.....</b>	<b>23.169.275</b>	<b>2.352.893</b>	<b>1</b>	<b>348.714</b>	-	-	<b>-35.427</b>	<b>8.911.120</b>	<b>34.746.576</b>

Concepto	2010	2009
<b>A) FLUJOS DE EFECTIVO DE LAS ACTIVIDADES DE EXPLOTACIÓN.....</b>	<b>420.772</b>	<b>1.455.288</b>
1. Resultado del ejercicio antes de impuestos.....	290.830	-491.314
2. Ajustes del resultado.....	1.563.205	1.809.893
3. Cambios en el capital corriente.....	-1.062.194	546.980
4. Otros flujos de efectivo de las actividades de explotación.....	-371.069	-410.271
Pagos de intereses.....	-444.866	-539.028
Cobros de intereses y dividendos.....	81.922	110.334
Otros pagos y cobros.....	-8.125	18.423
<b>B) FLUJOS DE EFECTIVO DE LAS ACTIVIDADES DE INVERSIÓN.....</b>	<b>-6.890.846</b>	<b>-5.788.825</b>
6. Pagos por inversiones.....	-7.093.619	-7.156.183
Empresas del grupo y asociadas.....	-297.920	-45.775
Inmovilizado intangible, material e inversiones inmobiliarias.....	-6.724.704	-7.081.868
Otros activos financieros.....	-70.995	-28.520
Activos no corrientes mantenidos para la venta y otros activos.....	-	-20
7. Cobros por desinversiones.....	202.773	1.367.358
Empresas del grupo y asociadas.....	12.599	13.045
Inmovilizado intangible, material e inversiones inmobiliarias.....	14.460	23.513
Otros activos financieros.....	42.740	1.154.062
Activos no corrientes mantenidos para la venta y otros activos.....	132.974	176.738
<b>C) FLUJOS DE EFECTIVO DE LAS ACTIVIDADES DE FINANCIACIÓN.....</b>	<b>5.309.678</b>	<b>3.987.434</b>
9. Cobros y pagos por instrumentos de patrimonio.....	1.507.461	518.272
Emisión y enajenación de instrumentos de patrimonio propio.....	57.130	7.078
Amortización y adquisición de instrumentos de patrimonio propio.....	-2.622	-5
Subvenciones, donaciones y legados recibidos.....	1.452.953	511.199
10. Cobros y pagos por instrumentos de pasivo financiero.....	3.803.197	3.475.627
a) Emisión.....	4.468.332	3.928.849
Obligaciones y otros valores negociables.....	-	35.000
Deudas con entidades de crédito.....	3.912.397	3.449.778
Deudas con empresas del grupo y asociadas.....	214.463	24.884
Otras deudas.....	341.472	419.187
b) Devolución y amortización.....	-665.135	-453.222
Obligaciones y otros valores negociables.....	-	-
Deudas con entidades de crédito.....	-655.531	-429.930
Deudas con empresas del grupo y asociadas.....	-3.293	-13.064
Otras deudas.....	-6.311	-10.228
11. Pagos por dividendos y remuneraciones de otros instrumentos de patrimonio.....	-980	-6.465
<b>D) Efecto de las variaciones de los tipos de cambio.....</b>	<b>-24</b>	<b>-24</b>
<b>E) AUMENTO/DISMINUCIÓN NETA DEL EFECTIVO O EQUIVALENTES.....</b>	<b>-1.160.420</b>	<b>-346.127</b>
Efectivo o equivalentes al comienzo del ejercicio.....	1.763.668	2.109.795
Efectivo o equivalentes al final del ejercicio.....	603.248	1.763.668

Concepto	2010	2009
<b>Situación financiera</b>		
Tesorería o acid test (%): (Efectivo y otros activos líquidos equivalentes / Pasivo corriente) x 100.....	11,18	29,77
Liquidez inmediata (%): ((Activo corriente - Existencias) / Pasivo corriente) x 100.....	87,52	85,38
Solvencia técnica (%): (Activo corriente / Pasivo corriente) x 100.....	90,33	87,57
Garantía o cobertura (%): (Activo/Pasivo) x 100.....	209,48	221,52
Cobertura del inmovilizado (%): (Recursos permanentes / Activo no corriente) x 100.....	99,15	98,70
Endeudamiento (%): (Pasivo / Patrimonio neto) x 100.....	91,34	82,29
Endeudamiento a largo plazo (%): (Pasivo no corriente / Patrimonio neto) x 100.....	75,74	64,78
Endeudamiento a corto plazo (%): (Pasivo corriente / Patrimonio neto) x 100.....	15,61	17,51
Financiación bancaria sobre recursos ajenos (%): (Deudas con entidades de crédito / Pasivo) x 100.....	69,03	66,81
<b>Estructura</b>		
Gastos financieros sobre cifra de negocios (%): (Gastos financieros / Importe neto de la cifra de negocios) x 100.....	7,27	8,22
Subvenciones sobre cifra de negocios (%): (Subvenciones a la explotación / Importe neto de la cifra de negocios) x 100.....	0,13	0,13
Inmovilizaciones materiales sobre activo (%): (Inmovilizado material e inversiones inmobiliarias / Total activo) x 100.....	88,54	87,82
Fondos propios sobre pasivo y patrimonio neto (%): (Fondos propios / Total pasivo y patrimonio neto) x 100.....	38,91	41,08
<b>Rentabilidad</b>		
EBITDA sobre cifra de negocios (%): (EBITDA / Importe neto de la cifra de negocios) x 100.....	23,51	18,17
Rentabilidad económica (%): (Resultado antes de impuestos + Gastos financieros / Total activo) x 100.....	-0,24	-1,60
Rentabilidad financiera (%): (Resultado después de impuestos / Fondos propios) x 100.....	1,35	-1,32
Dividendos sobre fondos propios (%): (Dividendos / Fondos propios) x 100.....	0,02	-
<b>Productividad</b>		
Inmovilizado material por empleado (Miles de euros): Inmovilizado material e inversiones inmobiliarias / Plantilla media.....	1.650,05	1.518,33
Cifra de negocios por empleado (Miles de euros): Importe neto de la cifra de negocios / Plantilla media.....	173,40	169,21
Beneficios por empleado (Miles de euros): Resultado después de impuestos / Plantilla media.....	9,78	-9,40
Coste medio de personal (Miles de euros): Gastos de personal / Plantilla media.....	58,14	63,52

Plantilla media por categorías profesionales	2010			2009		
	Hombres	Mujeres	Total	Hombres	Mujeres	Total
Altos directivos.....	192	36	228	171	24	195
Otros directivos, técnicos y similares.....	11.799	3.221	15.020	11.607	2.916	14.523
Administrativos y auxiliares.....	6.709	3.221	9.930	6.501	3.142	9.643
Otro personal.....	9.241	1.256	10.497	9.990	1.383	11.373
<b>TOTAL.....</b>	<b>27.941</b>	<b>7.734</b>	<b>35.675</b>	<b>28.269</b>	<b>7.465</b>	<b>35.734</b>

Plantilla media por tipo de contrato	2010			2009		
	Hombres	Mujeres	Total	Hombres	Mujeres	Total
Personal fijo.....	26.475	6.855	33.330	26.828	6.569	33.397
Personal no fijo.....	1.466	879	2.345	1.441	896	2.337
<b>TOTAL.....</b>	<b>27.941</b>	<b>7.734</b>	<b>35.675</b>	<b>28.269</b>	<b>7.465</b>	<b>35.734</b>

Órgano de Administración	2010			2009		
	Hombres	Mujeres	Total	Hombres	Mujeres	Total
Consejeros ejecutivos.....	152	20	172	255	36	291
Resto de consejeros.....	410	61	471	492	77	569
<b>TOTAL.....</b>	<b>562</b>	<b>81</b>	<b>643</b>	<b>747</b>	<b>113</b>	<b>860</b>

## Actividades postales y de correos



**ENTIDADES TRATADAS**

**SECCIÓN H (53): ACTIVIDADES POSTALES Y DE CORREOS**

CORREO HÍBRIDO, S.A.

SOCIEDAD ESTATAL CORREOS Y TELEGRAFOS, S.A. (CORREOS Y TELEGRAFOS)

ACTIVO	2010		2009		Variación	
	Miles de euros	Porcentaje	Miles de euros	Porcentaje	Absoluta	Porcentual
<b>A) ACTIVO NO CORRIENTE.....</b>	<b>1.876.582</b>	<b>74,07</b>	<b>1.794.008</b>	<b>69,54</b>	<b>82.574</b>	<b>4,60</b>
Inmovilizado intangible.....	14.120	0,56	15.119	0,59	-999	-6,61
Inmovilizado material.....	1.646.184	64,98	1.735.742	67,28	-89.558	-5,16
Inversiones inmobiliarias.....	15.866	0,63	7.321	0,28	8.545	116,72
Inversiones en empresas del grupo y asociadas a largo plazo.....	8.484	0,33	9.934	0,39	-1.450	-14,60
Inversiones financieras a largo plazo.....	155.114	6,12	285	0,01	154.829	54.325,97
Activos por impuesto diferido.....	36.814	1,45	25.607	0,99	11.207	43,77
Deudores comerciales no corrientes.....	-	-	-	-	-	-
<b>B) ACTIVO CORRIENTE.....</b>	<b>656.788</b>	<b>25,93</b>	<b>785.875</b>	<b>30,46</b>	<b>-129.087</b>	<b>-16,43</b>
Activos no corrientes mantenidos para la venta.....	277	0,01	645	0,03	-368	-57,05
Existencias.....	1.993	0,08	6.911	0,27	-4.918	-71,16
Deudores comerciales y otras cuentas a cobrar.....	392.792	15,50	472.505	18,31	-79.713	-16,87
Inversiones en empresas del grupo y asociadas a corto plazo.....	11.576	0,46	13.221	0,51	-1.645	-12,44
Inversiones financieras a corto plazo.....	8.179	0,32	8.572	0,33	-393	-4,59
Periodificaciones a corto plazo.....	116	-	664	0,03	-548	-82,53
Efectivo y otros activos líquidos equivalentes.....	241.855	9,55	283.357	10,98	-41.502	-14,65
<b>TOTAL ACTIVO.....</b>	<b>2.533.370</b>	<b>100,00</b>	<b>2.579.883</b>	<b>100,00</b>	<b>-46.513</b>	<b>-1,80</b>

PATRIMONIO NETO Y PASIVO	2010		2009		Variación	
	Miles de euros	Porcentaje	Miles de euros	Porcentaje	Absoluta	Porcentual
<b>A) PATRIMONIO NETO.....</b>	<b>1.823.411</b>	<b>71,98</b>	<b>1.883.466</b>	<b>73,01</b>	<b>-60.055</b>	<b>-3,19</b>
A-1) Fondos propios.....	1.468.399	57,96	1.496.717	58,01	-28.318	-1,89
Capital.....	612.495	24,18	612.495	23,74	-	-
Reservas, Prima de emisión, Resultados de ejercicios anteriores y otros.....	854.156	33,72	886.896	34,38	-32.740	-3,69
Resultado del ejercicio.....	1.748	0,07	-2.674	-0,10	4.422	165,37
A-2) Ajustes por cambio de valor.....	-	-	-	-	-	-
A-3) Subvenciones, donaciones y legados recibidos.....	355.012	14,01	386.749	14,99	-31.737	-8,21
<b>B) PASIVO NO CORRIENTE.....</b>	<b>287.040</b>	<b>11,33</b>	<b>274.950</b>	<b>10,66</b>	<b>12.090</b>	<b>4,40</b>
Provisiones a largo plazo.....	127.751	5,04	104.389	4,05	23.362	22,38
Deudas a largo plazo.....	2.160	0,09	3.587	0,14	-1.427	-39,78
Deudas con empresas del grupo y asociadas a largo plazo.....	4.766	0,19	-	-	4.766	-
Pasivos por impuestos diferidos.....	152.363	6,01	166.974	6,47	-14.611	-8,75
Periodificaciones a largo plazo.....	-	-	-	-	-	-
Acreedores comerciales no corrientes.....	-	-	-	-	-	-
Deuda con características especiales a largo plazo.....	-	-	-	-	-	-
<b>C) PASIVO CORRIENTE.....</b>	<b>422.919</b>	<b>16,69</b>	<b>421.467</b>	<b>16,34</b>	<b>1.452</b>	<b>0,35</b>
Pasivos vinculados con activos no corrientes mantenidos para la venta.....	-	-	-	-	-	-
Provisiones a corto plazo.....	-	-	-	-	-	-
Deudas a corto plazo.....	35.807	1,41	64.118	2,49	-28.311	-44,16
Deudas con empresas del grupo y asociadas a corto plazo.....	4.708	0,19	4.066	0,16	642	15,79
Acreedores comerciales y otras cuentas a pagar.....	382.404	15,09	353.283	13,69	29.121	8,24
Periodificaciones a corto plazo.....	-	-	-	-	-	-
Deuda con características especiales a corto plazo.....	-	-	-	-	-	-
<b>TOTAL PATRIMONIO NETO Y PASIVO.....</b>	<b>2.533.370</b>	<b>100,00</b>	<b>2.579.883</b>	<b>100,00</b>	<b>-46.513</b>	<b>-1,80</b>

Concepto	2010		2009		Variación	
	Miles de euros	Porcentaje	Miles de euros	Porcentaje	Absoluta	Porcentual
<b>A) OPERACIONES CONTINUADAS</b>						
Importe neto de la cifra de negocios.....	1.983.290	100,00	2.056.498	100,00	-73.208	-3,56
Variación de existencias de productos terminados y en curso de fabricación.....	-	-	-	-	-	-
Trabajos realizados por la empresa para su activo.....	-	-	-	-	-	-
Aprovisionamientos.....	-20.182	-1,01	-19.344	-0,94	838	4,33
Otros ingresos de explotación.....	71.642	3,61	89.802	4,37	-18.160	-20,22
Gastos de personal.....	-1.550.228	-78,16	-1.604.355	-78,01	-54.127	-3,37
Otros gastos de explotación.....	-429.259	-21,64	-420.354	-20,44	8.905	2,12
Amortización del inmovilizado.....	-111.379	-5,61	-121.011	-5,88	-9.632	-7,96
Imputación de subvenciones de inmovilizado no financiero y otras.....	52.455	2,64	60.757	2,95	-8.302	-13,66
Excesos de provisiones.....	-	-	2.340	0,11	-2.340	-
Deterioro y resultado por enajenación del inmovilizado.....	6.986	0,35	-49.182	-2,39	56.168	114,20
Diferencia negativa de combinaciones de negocio.....	-	-	-	-	-	-
Otros resultados.....	-	-	-	-	-	-
<b>A.1) RESULTADO DE EXPLOTACIÓN.....</b>	<b>3.325</b>	<b>0,17</b>	<b>-4.849</b>	<b>-0,23</b>	<b>8.174</b>	<b>168,57</b>
Ingresos financieros.....	2.181	0,11	4.973	0,24	-2.792	-56,14
Gastos financieros.....	-714	-0,03	-1.455	-0,07	-741	-50,93
Variación de valor razonable en instrumentos financieros.....	-	-	-	-	-	-
Diferencias de cambio.....	4.864	0,25	5.107	0,25	-243	-4,76
Deterioro y resultado por enajenaciones de instrumentos financieros.....	-12.216	-0,61	-9.940	-0,48	-2.276	-22,90
Otros ingresos y gastos de carácter financiero.....	-	-	-	-	-	-
<b>A.2) RESULTADO FINANCIERO.....</b>	<b>-5.885</b>	<b>-0,29</b>	<b>-1.315</b>	<b>-0,06</b>	<b>-4.570</b>	<b>-347,53</b>
<b>A.3) RESULTADO ANTES DE IMPUESTOS.....</b>	<b>-2.560</b>	<b>-0,12</b>	<b>-6.164</b>	<b>-0,29</b>	<b>3.604</b>	<b>58,47</b>
Impuestos sobre beneficios.....	4.308	0,22	3.490	0,17	-818	-23,44
<b>A.4) RESULTADO DEL EJERCICIO PROCEDENTE DE OPERACIONES CONTINUADAS.....</b>	<b>1.748</b>	<b>0,09</b>	<b>-2.674</b>	<b>-0,13</b>	<b>4.422</b>	<b>165,37</b>
<b>B) OPERACIONES INTERRUMPIDAS</b>						
Resultado del ejercicio procedente de operaciones interrumpidas neto de impuestos.....	-	-	-	-	-	-
<b>A.5) RESULTADO DEL EJERCICIO.....</b>	<b>1.748</b>	<b>0,09</b>	<b>-2.674</b>	<b>-0,13</b>	<b>4.422</b>	<b>165,37</b>

Concepto	2010		2009		Variación	
	Miles de euros	Porcentaje	Miles de euros	Porcentaje	Absoluta	Porcentual
Importe neto de la cifra de negocios.....	1.983.290	100,00	2.056.498	100,00	-73.208	-3,56
Variación de existencias de productos terminados y en curso de fabricación.....	-	-	-	-	-	-
Trabajos efectuados por la empresa para su activo.....	-	-	-	-	-	-
Aprovisionamientos.....	-20.182	-1,01	-19.344	-0,94	838	4,33
Otros ingresos de explotación.....	71.642	3,61	89.802	4,37	-18.160	-20,22
Gastos de personal.....	-1.550.228	-78,16	-1.604.355	-78,01	-54.127	-3,37
Otros gastos de explotación.....	-429.259	-21,64	-420.354	-20,44	8.905	2,12
<b>EBITDA.....</b>	<b>55.263</b>	<b>2,79</b>	<b>102.247</b>	<b>4,97</b>	<b>-46.984</b>	<b>-45,95</b>

Concepto	2010	2009
A) Resultado de la cuenta de pérdidas y ganancias.....	1.748	-2.674
B) Ingresos y gastos imputados directamente al patrimonio neto.....	4.900	10.234
I. Por valoración instrumentos financieros.....	-	-
II. Por coberturas de flujos de efectivo.....	-	-
III. Subvenciones, donaciones y legados recibidos.....	7.000	14.620
IV. Por ganancias y pérdidas actuariales y otros ajustes.....	-	-
V. Por activos no corrientes y pasivos vinculados, mantenidos para la venta.....	-	-
VI. Diferencias de conversión.....	-	-
VII. Efecto impositivo.....	-2.100	-4.386
C) Transferencias a la cuenta de pérdidas y ganancias.....	-36.637	-42.530
VIII. Por valoración de instrumentos financieros.....	-	-
IX. Por coberturas de flujos de efectivo.....	-	-
X. Subvenciones, donaciones y legados recibidos.....	-52.339	-60.758
XI. Por activos no corrientes y pasivos vinculados, mantenidos para la venta.....	-	-
XII. Diferencias de conversión.....	-	-
XIII. Efecto impositivo.....	15.702	18.228
<b>TOTAL DE INGRESOS Y GASTOS RECONOCIDOS.....</b>	<b>-29.989</b>	<b>-34.970</b>

**III.2.1.77. Estado total de cambios en patrimonio neto**
**Actividades postales y de correos**

Miles de euros

Concepto	Capital	Prima emisión, reservas y rdos ejercicios anteriores	Otras aportaciones de socios	Resultado del ejercicio	(Dividendo a cuenta)	Otros instrumentos de patrimonio	Ajustes por cambios de valor	Subvenciones, donaciones y legados recibidos	Total cambios en el patrimonio neto
<b>SALDO AJUSTADO, INICIO DEL AÑO 2010.</b>	<b>612.495</b>	<b>886.896</b>	-	<b>-2.674</b>	-	-	-	<b>386.749</b>	<b>1.883.466</b>
I. Total ingresos y gastos reconocidos.....	-	-	-	1.748	-	-	-	-31.737	-29.989
II. Operaciones con socios o propietarios.....	-	-30.066	-	-	-	-	-	-	-30.066
1. Aumentos de capital.....	-	-	-	-	-	-	-	-	-
2. Reducciones de capital.....	-	-	-	-	-	-	-	-	-
3. Otras operaciones con socios o propietarios.	-	-30.066	-	-	-	-	-	-	-30.066
III. Otras variaciones del patrimonio neto.....	-	-2.674	-	2.674	-	-	-	-	-
<b>SALDO, FINAL DEL AÑO 2010.....</b>	<b>612.495</b>	<b>854.156</b>	-	<b>1.748</b>	-	-	-	<b>355.012</b>	<b>1.823.411</b>

Concepto	2010	2009
<b>A) FLUJOS DE EFECTIVO DE LAS ACTIVIDADES DE EXPLOTACIÓN.....</b>	<b>44.459</b>	<b>66.724</b>
1. Resultado del ejercicio antes de impuestos.....	-2.560	-6.164
2. Ajustes del resultado.....	117.030	145.857
3. Cambios en el capital corriente.....	-62.892	-69.171
4. Otros flujos de efectivo de las actividades de explotación.....	-7.119	-3.798
Pagos de intereses.....	-331	-429
Cobros de intereses y dividendos.....	1.725	8.225
Otros pagos y cobros.....	-8.513	-11.594
<b>B) FLUJOS DE EFECTIVO DE LAS ACTIVIDADES DE INVERSIÓN.....</b>	<b>-88.756</b>	<b>-72.499</b>
6. Pagos por inversiones.....	-89.641	-162.740
Empresas del grupo y asociadas.....	-10.765	-7.000
Inmovilizado intangible, material e inversiones inmobiliarias.....	-78.868	-155.734
Otros activos financieros.....	-8	-6
Activos no corrientes mantenidos para la venta y otros activos.....	-	-
7. Cobros por desinversiones.....	885	90.241
Empresas del grupo y asociadas.....	-	-
Inmovilizado intangible, material e inversiones inmobiliarias.....	885	241
Otros activos financieros.....	-	90.000
Activos no corrientes mantenidos para la venta y otros activos.....	-	-
<b>C) FLUJOS DE EFECTIVO DE LAS ACTIVIDADES DE FINANCIACIÓN.....</b>	<b>2.795</b>	<b>-34.107</b>
9. Cobros y pagos por instrumentos de patrimonio.....	-	5.970
Emisión y enajenación de instrumentos de patrimonio propio.....	-	-
Amortización y adquisición de instrumentos de patrimonio propio.....	-	-
Subvenciones, donaciones y legados recibidos.....	-	5.970
10. Cobros y pagos por instrumentos de pasivo financiero.....	2.795	-1.111
a) Emisión.....	5.434	46
Obligaciones y otros valores negociables.....	-	-
Deudas con entidades de crédito.....	-	-
Deudas con empresas del grupo y asociadas.....	5.434	46
Otras deudas.....	-	-
b) Devolución y amortización.....	-2.639	-1.157
Obligaciones y otros valores negociables.....	-	-
Deudas con entidades de crédito.....	-	-
Deudas con empresas del grupo y asociadas.....	-1.086	-295
Otras deudas.....	-1.553	-862
11. Pagos por dividendos y remuneraciones de otros instrumentos de patrimonio.....	-	-38.966
<b>D) Efecto de las variaciones de los tipos de cambio.....</b>	<b>-</b>	<b>-</b>
<b>E) AUMENTO/DISMINUCIÓN NETA DEL EFECTIVO O EQUIVALENTES.....</b>	<b>-41.502</b>	<b>-39.882</b>
Efectivo o equivalentes al comienzo del ejercicio.....	283.357	323.239
Efectivo o equivalentes al final del ejercicio.....	241.855	283.357

Concepto	2010	2009
<b>Situación financiera</b>		
Tesorería o acid test (%): (Efectivo y otros activos líquidos equivalentes / Pasivo corriente) x 100.....	57,19	67,23
Liquidez inmediata (%): ((Activo corriente - Existencias) / Pasivo corriente) x 100.....	154,83	184,82
Solvencia técnica (%): (Activo corriente / Pasivo corriente) x 100.....	155,30	186,46
Garantía o cobertura (%): (Activo/Pasivo) x 100.....	356,83	370,45
Cobertura del inmovilizado (%): (Recursos permanentes / Activo no corriente) x 100.....	112,46	120,31
Endeudamiento (%): (Pasivo / Patrimonio neto) x 100.....	38,94	36,98
Endeudamiento a largo plazo (%): (Pasivo no corriente / Patrimonio neto) x 100.....	15,74	14,60
Endeudamiento a corto plazo (%): (Pasivo corriente / Patrimonio neto) x 100.....	23,19	22,38
Financiación bancaria sobre recursos ajenos (%): (Deudas con entidades de crédito / Pasivo) x 100.....	-	-
<b>Estructura</b>		
Gastos financieros sobre cifra de negocios (%): (Gastos financieros / Importe neto de la cifra de negocios) x 100.....	0,04	0,07
Subvenciones sobre cifra de negocios (%): (Subvenciones a la explotación / Importe neto de la cifra de negocios) x 100.....	3,47	4,15
Inmovilizaciones materiales sobre activo (%): (Inmovilizado material e inversiones inmobiliarias / Total activo) x 100.....	65,61	67,56
Fondos propios sobre pasivo y patrimonio neto (%): (Fondos propios / Total pasivo y patrimonio neto) x 100.....	57,96	58,02
<b>Rentabilidad</b>		
EBITDA sobre cifra de negocios (%): (EBITDA / Importe neto de la cifra de negocios) x 100.....	2,79	4,97
Rentabilidad económica (%): (Resultado antes de impuestos + Gastos financieros / Total activo) x 100.....	-0,13	-0,30
Rentabilidad financiera (%): (Resultado después de impuestos / Fondos propios) x 100.....	0,12	-0,18
Dividendos sobre fondos propios (%): (Dividendos / Fondos propios) x 100.....	-	-
<b>Productividad</b>		
Inmovilizado material por empleado (Miles de euros): Inmovilizado material e inversiones inmobiliarias / Plantilla media.....	26,81	27,14
Cifra de negocios por empleado (Miles de euros): Importe neto de la cifra de negocios / Plantilla media.....	31,99	32,02
Beneficios por empleado (Miles de euros): Resultado después de impuestos / Plantilla media.....	0,03	-0,04
Coste medio de personal (Miles de euros): Gastos de personal / Plantilla media.....	25,00	24,98



Plantilla media por categorías profesionales	2010			2009		
	Hombres	Mujeres	Total	Hombres	Mujeres	Total
Altos directivos.....	59	10	69	61	10	71
Otros directivos, técnicos y similares.....	5.478	2.600	8.078	5.826	2.750	8.576
Administrativos y auxiliares.....	27.479	26.232	53.711	28.655	26.771	55.426
Otro personal.....	88	60	148	99	60	159
<b>TOTAL.....</b>	<b>33.104</b>	<b>28.902</b>	<b>62.006</b>	<b>34.641</b>	<b>29.591</b>	<b>64.232</b>

Plantilla media por tipo de contrato	2010			2009		
	Hombres	Mujeres	Total	Hombres	Mujeres	Total
Personal fijo.....	28.242	20.944	49.186	29.747	21.357	51.104
Personal no fijo.....	4.862	7.958	12.820	4.894	8.234	13.128
<b>TOTAL.....</b>	<b>33.104</b>	<b>28.902</b>	<b>62.006</b>	<b>34.641</b>	<b>29.591</b>	<b>64.232</b>

Órgano de Administración	2010			2009		
	Hombres	Mujeres	Total	Hombres	Mujeres	Total
Consejeros ejecutivos.....	1	-	1	14	5	19
Resto de consejeros.....	16	7	23	5	1	6
<b>TOTAL.....</b>	<b>17</b>	<b>7</b>	<b>24</b>	<b>19</b>	<b>6</b>	<b>25</b>

## Sección J: Información y comunicaciones

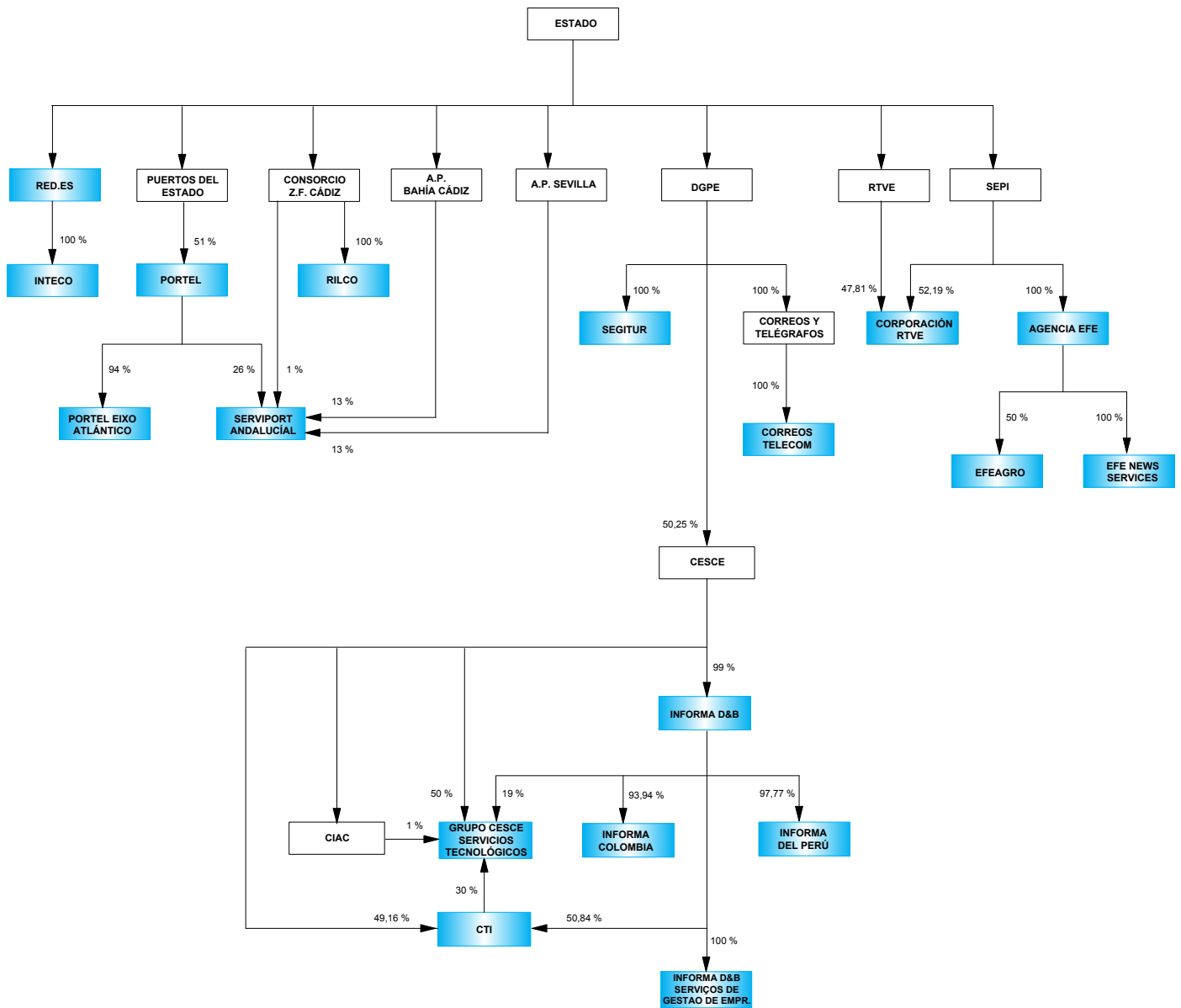

 Empresas estatales clasificadas en la sección

 Matrices del Sector público estatal

**ENTIDADES TRATADAS**

"

**SECCIÓN J: INFORMACIÓN Y COMUNICACIONES**

"

AGENCIA EFE, S.A. (EFE)

CORPORACIÓN DE RADIO Y TELEVISIÓN ESPAÑOLA, S.A.  
(CORPORACIÓN RTVE)

CORREOS TELECOM, S.A.

CTI TECNOLOGÍA Y GESTIÓN, S.A. (CTI)

EFE NEWS SERVICES, INC.

EFEAGRO, S.A. (\*)

ENTIDAD PÚBLICA EMPRESARIAL RED.ES (RED.ES)

GRUPO CESCE SERVICIOS TECNOLÓGICOS AIE

INFORMA COLOMBIA, S.A.

INFORMA D&B (SERVIÇOS DE GESTÃO DE EMPRESAS), SOCIEDADE UNIPessoal, LDA

INFORMA DEL PERÚ, INFORMACIÓN ECONÓMICA, S.A. (INFORMA DEL PERÚ)

INFORMA, D & B, S.A. (INFORMA)

INSTITUTO NACIONAL DE TECNOLOGÍAS DE LA COMUNICACIÓN, S.A. (INTECO)

RED IBEROAMERICANA DE LOGÍSTICA Y COMERCIO, S.A. (RILCO) (\*)

SOCIEDAD ESTATAL PARA LA GESTIÓN DE LA INNOVACIÓN Y LAS TECNOLOGÍAS TURÍSTICAS, S.A. (SEGITUR)

(\*) Entidades que no han presentado Estado de Flujos de Efectivo en sus Cuentas Anuales

**ENTIDADES NO TRATADAS**

"

**SECCIÓN J: INFORMACIÓN Y COMUNICACIONES**

"

PORTEL EIXO ATLÁNTICO, S.R.L

PORTEL SERVICIOS TELEMATICOS, S.A. (PORTEL)

SERVIPORT ANDALUCÍA, S.A.

ACTIVO	2010		2009		Variación	
	Miles de euros	Porcentaje	Miles de euros	Porcentaje	Absoluta	Porcentual
<b>A) ACTIVO NO CORRIENTE.....</b>	<b>1.230.921</b>	<b>50,66</b>	<b>1.428.639</b>	<b>71,25</b>	<b>-197.718</b>	<b>-13,84</b>
Inmovilizado intangible.....	72.539	2,99	54.037	2,70	18.502	34,24
Inmovilizado material.....	1.133.691	46,66	464.573	23,17	669.118	144,03
Inversiones inmobiliarias.....	4.440	0,18	405.302	20,21	-400.862	-98,91
Inversiones en empresas del grupo y asociadas a largo plazo.....	16.904	0,70	500.157	24,95	-483.253	-96,62
Inversiones financieras a largo plazo.....	1.172	0,05	1.226	0,06	-54	-4,41
Activos por impuesto diferido.....	2.123	0,09	3.053	0,15	-930	-30,46
Deudores comerciales no corrientes.....	52	-	291	0,01	-239	-82,13
<b>B) ACTIVO CORRIENTE.....</b>	<b>1.198.616</b>	<b>49,34</b>	<b>576.367</b>	<b>28,75</b>	<b>622.249</b>	<b>107,96</b>
Activos no corrientes mantenidos para la venta.....	-	-	-	-	-	-
Existencias.....	351.132	14,45	1.129	0,06	350.003	31.001,15
Deudores comerciales y otras cuentas a cobrar.....	588.794	24,23	259.403	12,94	329.391	126,98
Inversiones en empresas del grupo y asociadas a corto plazo.....	3.229	0,13	3.108	0,16	121	3,89
Inversiones financieras a corto plazo.....	10.162	0,42	5.578	0,28	4.584	82,18
Periodificaciones a corto plazo.....	2.575	0,11	4.245	0,21	-1.670	-39,34
Efectivo y otros activos líquidos equivalentes.....	242.724	9,99	302.904	15,11	-60.180	-19,87
<b>TOTAL ACTIVO.....</b>	<b>2.429.537</b>	<b>100,00</b>	<b>2.005.006</b>	<b>100,00</b>	<b>424.531</b>	<b>21,17</b>

PATRIMONIO NETO Y PASIVO	2010		2009		Variación	
	Miles de euros	Porcentaje	Miles de euros	Porcentaje	Absoluta	Porcentual
<b>A) PATRIMONIO NETO.....</b>	<b>1.724.724</b>	<b>70,99</b>	<b>1.658.930</b>	<b>82,74</b>	<b>65.794</b>	<b>3,97</b>
A-1) Fondos propios.....	1.714.987	70,59	1.648.441	82,22	66.546	4,04
Capital.....	1.656.100	68,17	1.656.349	82,61	-249	-0,02
Reservas, Prima de emisión, Resultados de ejercicios anteriores y otros.....	142.825	5,88	52.366	2,61	90.459	172,74
Resultado del ejercicio.....	-83.938	-3,45	-60.274	-3,00	-23.664	-39,26
A-2) Ajustes por cambio de valor.....	-50	-	-63	-	13	20,64
A-3) Subvenciones, donaciones y legados recibidos.....	9.787	0,40	10.552	0,53	-765	-7,25
<b>B) PASIVO NO CORRIENTE.....</b>	<b>62.863</b>	<b>2,59</b>	<b>50.711</b>	<b>2,53</b>	<b>12.152</b>	<b>23,96</b>
Provisiones a largo plazo.....	39.021	1,61	25.360	1,26	13.661	53,87
Deudas a largo plazo.....	10.925	0,45	11.008	0,55	-83	-0,75
Deudas con empresas del grupo y asociadas a largo plazo.....	7.650	0,31	9.148	0,46	-1.498	-16,38
Pasivos por impuestos diferidos.....	4.209	0,17	4.536	0,23	-327	-7,21
Periodificaciones a largo plazo.....	1.058	0,04	659	0,03	399	60,55
Acreedores comerciales no corrientes.....	-	-	-	-	-	-
Deuda con características especiales a largo plazo.....	-	-	-	-	-	-
<b>C) PASIVO CORRIENTE.....</b>	<b>641.950</b>	<b>26,42</b>	<b>295.365</b>	<b>14,73</b>	<b>346.585</b>	<b>117,34</b>
Pasivos vinculados con activos no corrientes mantenidos para la venta.....	-	-	-	-	-	-
Provisiones a corto plazo.....	36.643	1,51	6.248	0,31	30.395	486,48
Deudas a corto plazo.....	145.473	5,99	37.888	1,89	107.585	283,96
Deudas con empresas del grupo y asociadas a corto plazo.....	7.317	0,30	8.169	0,41	-852	-10,43
Acreedores comerciales y otras cuentas a pagar.....	438.227	18,04	228.903	11,42	209.324	91,45
Periodificaciones a corto plazo.....	14.290	0,59	14.157	0,71	133	0,94
Deuda con características especiales a corto plazo.....	-	-	-	-	-	-
<b>TOTAL PATRIMONIO NETO Y PASIVO.....</b>	<b>2.429.537</b>	<b>100,00</b>	<b>2.005.006</b>	<b>100,00</b>	<b>424.531</b>	<b>21,17</b>

Concepto	2010		2009		Variación	
	Miles de euros	Porcentaje	Miles de euros	Porcentaje	Absoluta	Porcentual
<b>A) OPERACIONES CONTINUADAS</b>						
Importe neto de la cifra de negocios.....	290.160	100,00	440.259	100,00	-150.099	-34,09
Variación de existencias de productos terminados y en curso de fabricación.....	-5.676	-1,95	23	0,01	-5.699	-24.778,26
Trabajos realizados por la empresa para su activo.....	7.898	2,72	4.866	1,11	3.032	62,31
Aprovisionamientos.....	-396.129	-136,52	-16.502	-3,74	379.627	2.300,49
Otros ingresos de explotación.....	1.182.076	407,39	100.646	22,86	1.081.430	1.074,49
Gastos de personal.....	-510.110	-175,80	-200.641	-45,57	309.469	154,24
Otros gastos de explotación.....	-556.690	-191,85	-333.282	-75,70	223.408	67,03
Amortización del inmovilizado.....	-101.436	-34,95	-57.938	-13,15	43.498	75,08
Imputación de subvenciones de inmovilizado no financiero y otras.....	2.011	0,69	3.455	0,78	-1.444	-41,80
Excesos de provisiones.....	130	0,04	-	-	130	-
Deterioro y resultado por enajenación del inmovilizado.....	108	0,04	-1.682	-0,38	1.790	106,42
Diferencia negativa de combinaciones de negocio.....	-	-	-	-	-	-
Otros resultados.....	149	0,05	82	0,02	67	81,71
<b>A.1) RESULTADO DE EXPLOTACIÓN.....</b>	<b>-87.509</b>	<b>-30,15</b>	<b>-60.714</b>	<b>-13,79</b>	<b>-26.795</b>	<b>-44,13</b>
Ingresos financieros.....	8.721	3,01	8.584	1,95	137	1,60
Gastos financieros.....	-2.070	-0,71	-2.722	-0,61	-652	-23,95
Variación de valor razonable en instrumentos financieros.....	647	0,22	-	-	647	-
Diferencias de cambio.....	-717	-0,24	-250	-0,05	-467	-186,80
Deterioro y resultado por enajenaciones de instrumentos financieros.....	-1.202	-0,41	-4.573	-1,03	3.371	73,72
Otros ingresos y gastos de carácter financiero.....	-	-	-	-	-	-
<b>A.2) RESULTADO FINANCIERO.....</b>	<b>5.379</b>	<b>1,85</b>	<b>1.039</b>	<b>0,24</b>	<b>4.340</b>	<b>417,71</b>
<b>A.3) RESULTADO ANTES DE IMPUESTOS.....</b>	<b>-82.130</b>	<b>-28,30</b>	<b>-59.675</b>	<b>-13,55</b>	<b>-22.455</b>	<b>-37,63</b>
Impuestos sobre beneficios.....	-1.808	-0,62	-599	-0,13	1.209	201,84
<b>A.4) RESULTADO DEL EJERCICIO PROCEDENTE DE OPERACIONES CONTINUADAS.....</b>	<b>-83.938</b>	<b>-28,92</b>	<b>-60.274</b>	<b>-13,69</b>	<b>-23.664</b>	<b>-39,26</b>
<b>B) OPERACIONES INTERRUMPIDAS</b>						
Resultado del ejercicio procedente de operaciones interrumpidas neto de impuestos.....	-	-	-	-	-	-
<b>A.5) RESULTADO DEL EJERCICIO.....</b>	<b>-83.938</b>	<b>-28,92</b>	<b>-60.274</b>	<b>-13,69</b>	<b>-23.664</b>	<b>-39,26</b>

Concepto	2010		2009		Variación	
	Miles de euros	Porcentaje	Miles de euros	Porcentaje	Absoluta	Porcentual
Importe neto de la cifra de negocios.....	290.160	100,00	440.259	100,00	-150.099	-34,09
Variación de existencias de productos terminados y en curso de fabricación.....	-5.676	-1,95	23	0,01	-5.699	-24.778,26
Trabajos efectuados por la empresa para su activo.....	7.898	2,72	4.866	1,11	3.032	62,31
Aprovisionamientos.....	-396.129	-136,52	-16.502	-3,74	379.627	2.300,49
Otros ingresos de explotación.....	1.182.076	407,39	100.646	22,86	1.081.430	1.074,49
Gastos de personal.....	-510.110	-175,80	-200.641	-45,57	309.469	154,24
Otros gastos de explotación.....	-556.690	-191,85	-333.282	-75,70	223.408	67,03
<b>EBITDA.....</b>	<b>11.529</b>	<b>3,97</b>	<b>-4.631</b>	<b>-1,05</b>	<b>16.160</b>	<b>348,95</b>



Concepto	2010	2009
A) Resultado de la cuenta de pérdidas y ganancias.....	-83.938	-60.274
B) Ingresos y gastos imputados directamente al patrimonio neto.....	777.095	9.956
I. Por valoración instrumentos financieros.....	-	-
II. Por coberturas de flujos de efectivo.....	-	-
III. Subvenciones, donaciones y legados recibidos.....	1.110.478	15.009
IV. Por ganancias y pérdidas actuariales y otros ajustes.....	-239	-550
V. Por activos no corrientes y pasivos vinculados, mantenidos para la venta.....	-	-
VI. Diferencias de conversión.....	-	-
VII. Efecto impositivo.....	-333.144	-4.503
C) Transferencias a la cuenta de pérdidas y ganancias.....	-778.099	-12.365
VIII. Por valoración de instrumentos financieros.....	-	-4
IX. Por coberturas de flujos de efectivo.....	-	-
X. Subvenciones, donaciones y legados recibidos.....	-1.111.570	-17.660
XI. Por activos no corrientes y pasivos vinculados, mantenidos para la venta.....	-	-
XII. Diferencias de conversión.....	-	-
XIII. Efecto impositivo.....	333.471	5.299
<b>TOTAL DE INGRESOS Y GASTOS RECONOCIDOS.....</b>	<b>-84.942</b>	<b>-62.683</b>

**III.2.1.85. Estado total de cambios en patrimonio neto**
**Información y comunicaciones**

Miles de euros

Concepto	Capital	Prima emisión, reservas y rdos ejercicios anteriores	Otras aportaciones de socios	Resultado del ejercicio	(Dividendo a cuenta)	Otros instrumentos de patrimonio	Ajustes por cambios de valor	Subvenciones, donaciones y legados recibidos	Total cambios en el patrimonio neto
<b>SALDO AJUSTADO, INICIO DEL AÑO 2010.</b>	<b>1.656.350</b>	<b>-52.412</b>	<b>104.628</b>	<b>-60.263</b>	-	<b>89</b>	<b>-58</b>	<b>10.552</b>	<b>1.658.886</b>
I. Total ingresos y gastos reconocidos.....	-	-239	-	-83.938	-	-	-	-765	-84.942
II. Operaciones con socios o propietarios.....	-250	-314	137.264	-	-	-	-	-	136.700
1. Aumentos de capital.....	516	-	-	-	-	-	-	-	516
2. Reducciones de capital.....	-766	766	-	-	-	-	-	-	-
3. Otras operaciones con socios o propietarios.	-	-1.080	137.264	-	-	-	-	-	136.184
III. Otras variaciones del patrimonio neto.....	-	47.821	-94.012	60.263	-	-	8	-	14.080
<b>SALDO, FINAL DEL AÑO 2010.....</b>	<b>1.656.100</b>	<b>-5.144</b>	<b>147.880</b>	<b>-83.938</b>	-	<b>89</b>	<b>-50</b>	<b>9.787</b>	<b>1.724.724</b>

Concepto	2010	2009
<b>A) FLUJOS DE EFECTIVO DE LAS ACTIVIDADES DE EXPLOTACIÓN.....</b>	<b>5.880</b>	<b>-5.019</b>
1. Resultado del ejercicio antes de impuestos.....	-81.872	-59.241
2. Ajustes del resultado.....	105.926	51.613
3. Cambios en el capital corriente.....	-19.905	1.176
4. Otros flujos de efectivo de las actividades de explotación.....	1.731	1.433
Pagos de intereses.....	-299	-280
Cobros de intereses y dividendos.....	8.398	7.704
Otros pagos y cobros.....	-6.368	-5.991
<b>B) FLUJOS DE EFECTIVO DE LAS ACTIVIDADES DE INVERSIÓN.....</b>	<b>-78.661</b>	<b>-34.106</b>
6. Pagos por inversiones.....	-126.102	-49.811
Empresas del grupo y asociadas.....	-4.486	-100
Inmovilizado intangible, material e inversiones inmobiliarias.....	-117.104	-47.928
Otros activos financieros.....	-1.307	-1.531
Activos no corrientes mantenidos para la venta y otros activos.....	-3.205	-252
7. Cobros por desinversiones.....	47.441	15.705
Empresas del grupo y asociadas.....	47.143	7.081
Inmovilizado intangible, material e inversiones inmobiliarias.....	31	512
Otros activos financieros.....	267	6.333
Activos no corrientes mantenidos para la venta y otros activos.....	-	1.779
<b>C) FLUJOS DE EFECTIVO DE LAS ACTIVIDADES DE FINANCIACIÓN.....</b>	<b>13.104</b>	<b>72.691</b>
9. Cobros y pagos por instrumentos de patrimonio.....	34.209	89.662
Emisión y enajenación de instrumentos de patrimonio propio.....	30.268	79.572
Amortización y adquisición de instrumentos de patrimonio propio.....	-	-
Subvenciones, donaciones y legados recibidos.....	3.941	10.090
10. Cobros y pagos por instrumentos de pasivo financiero.....	-20.105	-8.467
a) Emisión.....	21.285	24.424
Obligaciones y otros valores negociables.....	-	-
Deudas con entidades de crédito.....	20.645	22.527
Deudas con empresas del grupo y asociadas.....	558	88
Otras deudas.....	82	1.809
b) Devolución y amortización.....	-41.390	-32.891
Obligaciones y otros valores negociables.....	-	-
Deudas con entidades de crédito.....	-21.100	-23.347
Deudas con empresas del grupo y asociadas.....	-1.696	-1.596
Otras deudas.....	-18.594	-7.948
11. Pagos por dividendos y remuneraciones de otros instrumentos de patrimonio.....	-1.000	-8.504
<b>D) Efecto de las variaciones de los tipos de cambio.....</b>	<b>-502</b>	<b>-1</b>
<b>E) AUMENTO/DISMINUCIÓN NETA DEL EFECTIVO O EQUIVALENTES.....</b>	<b>-60.179</b>	<b>33.565</b>
Efectivo o equivalentes al comienzo del ejercicio.....	302.898	269.333
Efectivo o equivalentes al final del ejercicio.....	242.719	302.898

Concepto	2010	2009
<b>Situación financiera</b>		
Tesorería o acid test (%): (Efectivo y otros activos líquidos equivalentes / Pasivo corriente) x 100.....	37,81	102,55
Liquidez inmediata (%): ((Activo corriente - Existencias) / Pasivo corriente) x 100.....	132,02	194,76
Solvencia técnica (%): (Activo corriente / Pasivo corriente) x 100.....	186,72	195,14
Garantía o cobertura (%): (Activo/Pasivo) x 100.....	344,71	579,35
Cobertura del inmovilizado (%): (Recursos permanentes / Activo no corriente) x 100.....	145,22	119,67
Endeudamiento (%): (Pasivo / Patrimonio neto) x 100.....	40,87	20,86
Endeudamiento a largo plazo (%): (Pasivo no corriente / Patrimonio neto) x 100.....	3,65	3,06
Endeudamiento a corto plazo (%): (Pasivo corriente / Patrimonio neto) x 100.....	37,22	17,81
Financiación bancaria sobre recursos ajenos (%): (Deudas con entidades de crédito / Pasivo) x 100.....	0,46	0,82
<b>Estructura</b>		
Gastos financieros sobre cifra de negocios (%): (Gastos financieros / Importe neto de la cifra de negocios) x 100.....	0,71	0,62
Subvenciones sobre cifra de negocios (%): (Subvenciones a la explotación / Importe neto de la cifra de negocios) x 100.....	401,18	19,46
Inmovilizaciones materiales sobre activo (%): (Inmovilizado material e inversiones inmobiliarias / Total activo) x 100.....	46,85	43,39
Fondos propios sobre pasivo y patrimonio neto (%): (Fondos propios / Total pasivo y patrimonio neto) x 100.....	70,59	82,22
<b>Rentabilidad</b>		
EBITDA sobre cifra de negocios (%): (EBITDA / Importe neto de la cifra de negocios) x 100.....	3,97	-1,05
Rentabilidad económica (%): (Resultado antes de impuestos + Gastos financieros / Total activo) x 100.....	-3,47	-3,11
Rentabilidad financiera (%): (Resultado después de impuestos / Fondos propios) x 100.....	-4,89	-3,66
Dividendos sobre fondos propios (%): (Dividendos / Fondos propios) x 100.....	-	0,47
<b>Productividad</b>		
Inmovilizado material por empleado (Miles de euros): Inmovilizado material e inversiones inmobiliarias / Plantilla media.....	126,35	225,59
Cifra de negocios por empleado (Miles de euros): Importe neto de la cifra de negocios / Plantilla media.....	32,21	114,18
Beneficios por empleado (Miles de euros): Resultado después de impuestos / Plantilla media.....	-9,32	-15,63
Coste medio de personal (Miles de euros): Gastos de personal / Plantilla media.....	56,63	52,03

Plantilla media por categorías profesionales	2010			2009		
	Hombres	Mujeres	Total	Hombres	Mujeres	Total
Altos directivos.....	42	12	54	45	15	60
Otros directivos, técnicos y similares.....	3.963	2.755	6.718	1.566	1.242	2.808
Administrativos y auxiliares.....	1.179	996	2.175	409	500	909
Otro personal.....	55	6	61	51	28	79
<b>TOTAL.....</b>	<b>5.239</b>	<b>3.769</b>	<b>9.008</b>	<b>2.071</b>	<b>1.785</b>	<b>3.856</b>

Plantilla media por tipo de contrato	2010			2009		
	Hombres	Mujeres	Total	Hombres	Mujeres	Total
Personal fijo.....	4.861	3.305	8.166	1.894	1.573	3.467
Personal no fijo.....	378	464	842	177	212	389
<b>TOTAL.....</b>	<b>5.239</b>	<b>3.769</b>	<b>9.008</b>	<b>2.071</b>	<b>1.785</b>	<b>3.856</b>

Órgano de Administración	2010			2009		
	Hombres	Mujeres	Total	Hombres	Mujeres	Total
Consejeros ejecutivos.....	9	2	11	9	1	10
Resto de consejeros.....	74	19	93	90	17	107
<b>TOTAL.....</b>	<b>83</b>	<b>21</b>	<b>104</b>	<b>99</b>	<b>18</b>	<b>117</b>

## Sección K: Actividades financieras

Sección K: Actividades financieras

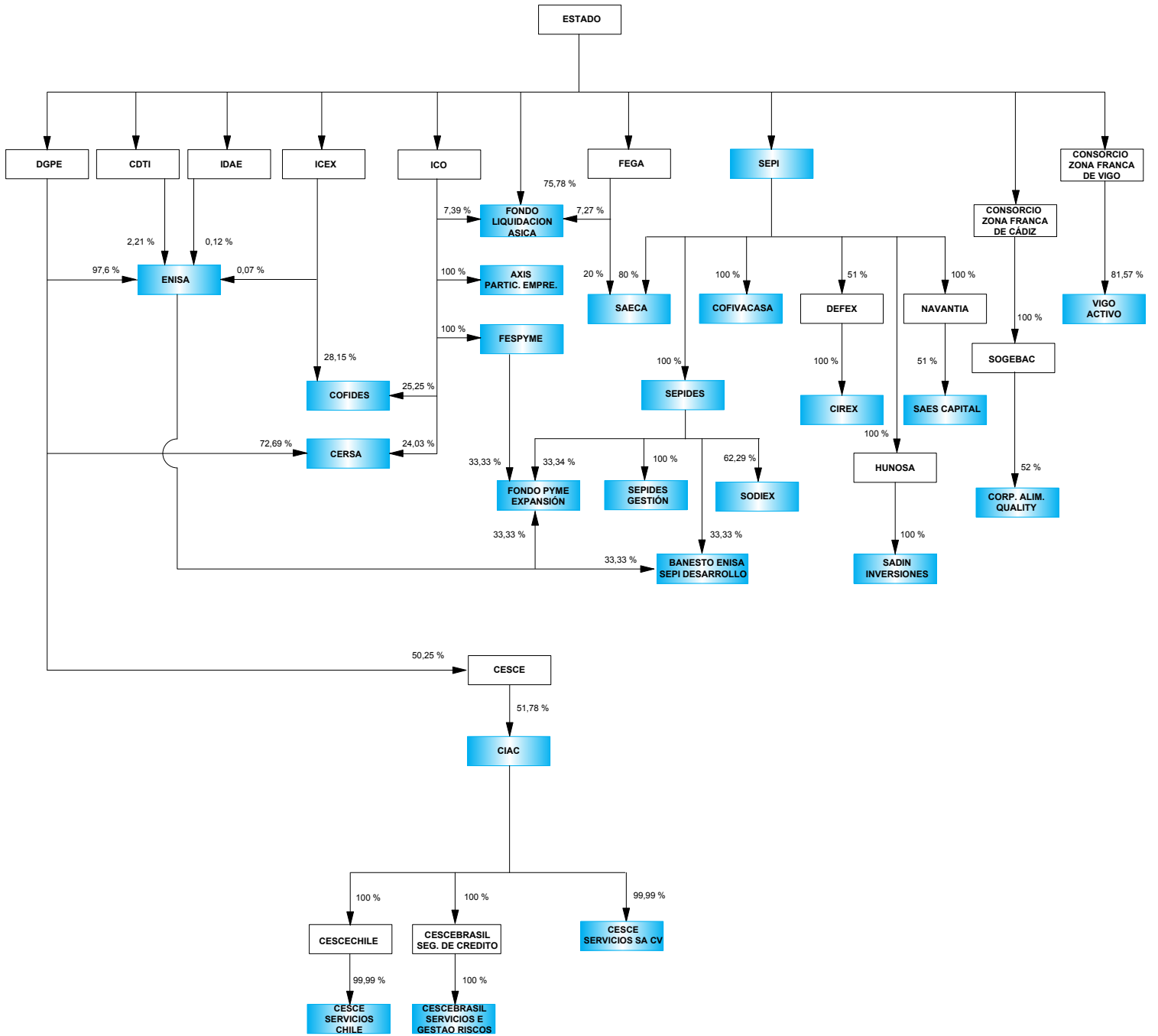

 Empresas estatales clasificadas en la sección

 Matrices del Sector público estatal

## ENTIDADES TRATADAS

**SECCIÓN K: ACTIVIDADES FINANCIERAS**

AXIS PARTICIPACIONES EMPRESARIALES, SGEGR, S.A. (AXIS PARTICIPACIONES EMPRESARIALES)  
CIREX, S.A. (\*)

COFIVACASA, S.A.

COMPAÑIA ESPAÑOLA DE FINANCIACION DEL DESARROLLO COFIDES, S.A. (COFIDES)

COMPAÑIA ESPAÑOLA DE REAFIANZAMIENTO, S.A. (CERSA) (\*)

CONSORCIO INTERNACIONAL DE ASEGURADORAS DE CRÉDITO, S.A. (CIAC) (\*)

CORPORACIÓN ALIMENTARIA QUALITY, S.A. (\*)

EMPRESA NACIONAL DE INNOVACION, S.A. (ENISA)

FESPYME, FONDO DE CAPITAL RIESGO (antes FONDICO, FCR)

FONDO DE LIQUIDACIÓN ASICA (SAECA FONDO ASICA) (\*)

FONDO ENISA, FESPYME, SEPIDES PARA LA EXPANSION DE LA PYME, FCR, DE REGIMEN SIMPLIFICADO (FONDO PYME EXPANSION)

SADIM INVERSIONES, S.A. (\*)

SAES CAPITAL, S.A.

SEPI DESARROLLO EMPRESARIAL, S.A. (SEPIDES)

SEPIDES GESTION S.G.E.C.R., S.A.

SOCIEDAD ANONIMA ESTATAL DE CAUCION AGRARIA (SAECA) (\*)

SOCIEDAD ESTATAL DE PARTICIPACIONES INDUSTRIALES (SEPI)

SOCIEDAD PARA EL DESARROLLO INDUSTRIAL DE EXTREMADURA, S.A. (SODIEX) (\*)

VIGO ACTIVO SOCIEDAD DE CAPITAL RIESGO DE RÉGIMEN SIMPLIFICADO, S.A. (VIGO ACTIVO)



**ENTIDADES NO TRATADAS**

**SECCIÓN K: ACTIVIDADES FINANCIERAS**

BANESTO ENISA SEPI DESARROLLO, FONDO DE CAPITAL RIESGO DE RÉGIMEN SIMPLIFICADO  
 CESCE BRASIL SERVICIOS E GESTAO DE RISCOS, LTDA (CBRASIL SERVICIOS)  
 CESCE SERVICIOS CHILE, S.A.  
 CESCE SERVICIOS, S.A. DE C.V.

**III.2.1.89. Balance de situación**
**Actividades financieras**

ACTIVO	2010		2009		Variación	
	Miles de euros	Porcentaje	Miles de euros	Porcentaje	Absoluta	Porcentual
<b>A) ACTIVO NO CORRIENTE.....</b>	<b>3.643.856</b>	<b>53,61</b>	<b>3.214.200</b>	<b>46,73</b>	<b>429.656</b>	<b>13,37</b>
Inmovilizado intangible.....	547	0,01	530	0,01	17	3,21
Inmovilizado material.....	3.431	0,05	3.677	0,05	-246	-6,69
Inversiones inmobiliarias.....	64.072	0,94	62.940	0,91	1.132	1,80
Inversiones en empresas del grupo y asociadas a largo plazo.....	2.458.290	36,17	2.201.958	32,01	256.332	11,64
Inversiones financieras a largo plazo.....	1.085.203	15,97	927.106	13,48	158.097	17,05
Activos por impuesto diferido.....	23.524	0,35	13.531	0,20	9.993	73,85
Deudores comerciales no corrientes.....	8.789	0,13	4.458	0,06	4.331	97,15
<b>B) ACTIVO CORRIENTE.....</b>	<b>3.152.914</b>	<b>46,39</b>	<b>3.664.734</b>	<b>53,27</b>	<b>-511.820</b>	<b>-13,97</b>
Activos no corrientes mantenidos para la venta.....	1.538	0,02	-	-	1.538	-
Existencias.....	-	-	-	-	-	-
Deudores comerciales y otras cuentas a cobrar.....	184.458	2,71	92.231	1,34	92.227	100,00
Inversiones en empresas del grupo y asociadas a corto plazo.....	190.399	2,80	229.010	3,33	-38.611	-16,86
Inversiones financieras a corto plazo.....	2.197.843	32,34	2.474.527	35,97	-276.684	-11,18
Periodificaciones a corto plazo.....	1.171	0,02	1.245	0,02	-74	-5,94
Efectivo y otros activos líquidos equivalentes.....	577.505	8,50	867.721	12,61	-290.216	-33,45
<b>TOTAL ACTIVO.....</b>	<b>6.796.770</b>	<b>100,00</b>	<b>6.878.934</b>	<b>100,00</b>	<b>-82.164</b>	<b>-1,19</b>

PATRIMONIO NETO Y PASIVO	2010		2009		Variación	
	Miles de euros	Porcentaje	Miles de euros	Porcentaje	Absoluta	Porcentual
<b>A) PATRIMONIO NETO.....</b>	<b>2.845.796</b>	<b>41,87</b>	<b>2.603.386</b>	<b>37,85</b>	<b>242.410</b>	<b>9,31</b>
A-1) Fondos propios.....	2.644.111	38,90	2.496.755	36,30	147.356	5,90
Capital.....	4.656.474	68,51	4.492.218	65,30	164.256	3,66
Reservas, Prima de emisión, Resultados de ejercicios anteriores y otros.....	-2.056.708	-30,26	-1.905.911	-27,70	-150.797	-7,91
Resultado del ejercicio.....	44.345	0,65	-89.552	-1,30	133.897	149,52
A-2) Ajustes por cambio de valor.....	69.159	1,02	2.615	0,04	66.544	2.544,70
A-3) Subvenciones, donaciones y legados recibidos.....	132.526	1,95	104.016	1,51	28.510	27,41
<b>B) PASIVO NO CORRIENTE.....</b>	<b>2.682.609</b>	<b>39,47</b>	<b>3.004.577</b>	<b>43,68</b>	<b>-321.968</b>	<b>-10,72</b>
Provisiones a largo plazo.....	2.335.371	34,36	2.682.416	38,99	-347.045	-12,94
Deudas a largo plazo.....	304.147	4,47	293.111	4,26	11.036	3,77
Deudas con empresas del grupo y asociadas a largo plazo.....	17.604	0,26	13.404	0,19	4.200	31,33
Pasivos por impuestos diferidos.....	18.310	0,27	11.328	0,16	6.982	61,64
Periodificaciones a largo plazo.....	7.177	0,11	4.318	0,06	2.859	66,21
Acreedores comerciales no corrientes.....	-	-	-	-	-	-
Deuda con características especiales a largo plazo.....	-	-	-	-	-	-
<b>C) PASIVO CORRIENTE.....</b>	<b>1.268.365</b>	<b>18,66</b>	<b>1.270.971</b>	<b>18,48</b>	<b>-2.606</b>	<b>-0,21</b>
Pasivos vinculados con activos no corrientes mantenidos para la venta.....	-	-	-	-	-	-
Provisiones a corto plazo.....	120.164	1,77	89.515	1,30	30.649	34,24
Deudas a corto plazo.....	35.472	0,52	38.418	0,56	-2.946	-7,67
Deudas con empresas del grupo y asociadas a corto plazo.....	1.047.952	15,42	1.104.309	16,05	-56.357	-5,10
Acreedores comerciales y otras cuentas a pagar.....	54.949	0,81	31.505	0,46	23.444	74,41
Periodificaciones a corto plazo.....	9.813	0,14	7.224	0,11	2.589	35,84
Deuda con características especiales a corto plazo.....	15	-	-	-	15	-
<b>TOTAL PATRIMONIO NETO Y PASIVO.....</b>	<b>6.796.770</b>	<b>100,00</b>	<b>6.878.934</b>	<b>100,00</b>	<b>-82.164</b>	<b>-1,19</b>

Concepto	2010		2009		Variación	
	Miles de euros	Porcentaje	Miles de euros	Porcentaje	Absoluta	Porcentual
<b>A) OPERACIONES CONTINUADAS</b>						
Importe neto de la cifra de negocios.....	215.145	100,00	226.279	100,00	-11.134	-4,92
Variación de existencias de productos terminados y en curso de fabricación.....	-	-	-	-	-	-
Trabajos realizados por la empresa para su activo.....	-	-	-	-	-	-
Aprovisionamientos.....	-2.160	-1,00	-242	-0,10	1.918	792,56
Otros ingresos de explotación.....	32.887	15,29	16.867	7,45	16.020	94,98
Gastos de personal.....	-34.187	-15,89	-32.396	-14,31	1.791	5,53
Otros gastos de explotación.....	-280.639	-130,44	-308.780	-136,45	-28.141	-9,11
Amortización del inmovilizado.....	-918	-0,42	-973	-0,43	-55	-5,65
Imputación de subvenciones de inmovilizado no financiero y otras.....	6.258	2,91	11.280	4,98	-5.022	-44,52
Excesos de provisiones.....	111.331	51,75	11.475	5,07	99.856	970,21
Deterioro y resultado por enajenación del inmovilizado.....	-62.404	-29,00	-123.109	-54,40	60.705	49,31
Diferencia negativa de combinaciones de negocio.....	-	-	-	-	-	-
Otros resultados.....	1.165	0,54	-208	-0,09	1.373	660,10
<b>A.1) RESULTADO DE EXPLOTACIÓN.....</b>	<b>-13.522</b>	<b>-6,28</b>	<b>-199.807</b>	<b>-88,30</b>	<b>186.285</b>	<b>93,23</b>
Ingresos financieros.....	59.230	27,53	84.922	37,53	-25.692	-30,25
Gastos financieros.....	-20.058	-9,32	-30.776	-13,60	-10.718	-34,83
Variación de valor razonable en instrumentos financieros.....	2.286	1,06	-6.887	-3,04	9.173	133,19
Diferencias de cambio.....	168	0,08	-79	-0,03	247	312,66
Deterioro y resultado por enajenaciones de instrumentos financieros.....	-4.939	-2,29	-4.820	-2,13	-119	-2,47
Otros ingresos y gastos de carácter financiero.....	-	-	-	-	-	-
<b>A.2) RESULTADO FINANCIERO.....</b>	<b>36.687</b>	<b>17,05</b>	<b>42.360</b>	<b>18,72</b>	<b>-5.673</b>	<b>-13,39</b>
<b>A.3) RESULTADO ANTES DE IMPUESTOS.....</b>	<b>23.165</b>	<b>10,77</b>	<b>-157.447</b>	<b>-69,58</b>	<b>180.612</b>	<b>114,71</b>
Impuestos sobre beneficios.....	21.180	9,84	67.895	30,00	46.715	68,81
<b>A.4) RESULTADO DEL EJERCICIO PROCEDENTE DE OPERACIONES CONTINUADAS.....</b>	<b>44.345</b>	<b>20,61</b>	<b>-89.552</b>	<b>-39,57</b>	<b>133.897</b>	<b>149,52</b>
<b>B) OPERACIONES INTERRUMPIDAS</b>						
Resultado del ejercicio procedente de operaciones interrumpidas neto de impuestos.....	-	-	-	-	-	-
<b>A.5) RESULTADO DEL EJERCICIO.....</b>	<b>44.345</b>	<b>20,61</b>	<b>-89.552</b>	<b>-39,57</b>	<b>133.897</b>	<b>149,52</b>

Concepto	2010		2009		Variación	
	Miles de euros	Porcentaje	Miles de euros	Porcentaje	Absoluta	Porcentual
Importe neto de la cifra de negocios.....	215.145	100,00	226.279	100,00	-11.134	-4,92
Variación de existencias de productos terminados y en curso de fabricación.....	-	-	-	-	-	-
Trabajos efectuados por la empresa para su activo.....	-	-	-	-	-	-
Aprovisionamientos.....	-2.160	-1,00	-242	-0,10	1.918	792,56
Otros ingresos de explotación.....	32.887	15,29	16.867	7,45	16.020	94,98
Gastos de personal.....	-34.187	-15,89	-32.396	-14,31	1.791	5,53
Otros gastos de explotación.....	-280.639	-130,44	-308.780	-136,45	-28.141	-9,11
<b>EBITDA.....</b>	<b>-68.954</b>	<b>-32,05</b>	<b>-98.272</b>	<b>-43,42</b>	<b>29.318</b>	<b>29,83</b>

III.2.1.92. Estado de ingresos y gastos reconocidos

Actividades financieras

Miles de euros

Concepto	2010	2009
A) Resultado de la cuenta de pérdidas y ganancias.....	44.345	-89.552
B) Ingresos y gastos imputados directamente al patrimonio neto.....	118.196	42.988
I. Por valoración instrumentos financieros.....	68.964	17.240
II. Por coberturas de flujos de efectivo.....	-	-
III. Subvenciones, donaciones y legados recibidos.....	59.156	30.746
IV. Por ganancias y pérdidas actuariales y otros ajustes.....	-922	-488
V. Por activos no corrientes y pasivos vinculados, mantenidos para la venta.....	-	-
VI. Diferencias de conversión.....	-	-
VII. Efecto impositivo.....	-9.002	-4.510
C) Transferencias a la cuenta de pérdidas y ganancias.....	-6.799	-1.024
VIII. Por valoración de instrumentos financieros.....	-2.419	6.872
IX. Por coberturas de flujos de efectivo.....	-	-
X. Subvenciones, donaciones y legados recibidos.....	-6.258	-11.280
XI. Por activos no corrientes y pasivos vinculados, mantenidos para la venta.....	-	-
XII. Diferencias de conversión.....	-	-
XIII. Efecto impositivo.....	1.878	3.384
<b>TOTAL DE INGRESOS Y GASTOS RECONOCIDOS.....</b>	<b>155.742</b>	<b>-47.588</b>

**III.2.1.93. Estado total de cambios en patrimonio neto**
**Actividades financieras**

Miles de euros

Concepto	Capital	Prima emisión, reservas y rdos ejercicios anteriores	Otras aportaciones de socios	Resultado del ejercicio	(Dividendo a cuenta)	Otros instrumentos de patrimonio	Ajustes por cambios de valor	Subvenciones, donaciones y legados recibidos	Total cambios en el patrimonio neto
<b>SALDO AJUSTADO, INICIO DEL AÑO 2010.</b>	<b>4.492.218</b>	<b>-1.866.808</b>	<b>2.886</b>	<b>-91.542</b>	<b>-40.000</b>	-	<b>2.615</b>	<b>104.016</b>	<b>2.603.385</b>
I. Total ingresos y gastos reconocidos.....	-	-695	-	44.346	-	-	66.544	45.547	155.742
II. Operaciones con socios o propietarios.....	164.256	1.198	-	-63.699	40.000	-	-	-	141.755
1. Aumentos de capital.....	68.606	-	-	-	-	-	-	-	68.606
2. Reducciones de capital.....	-	1.198	-	-	-	-	-	-	1.198
3. Otras operaciones con socios o propietarios.	95.650	-	-	-63.699	40.000	-	-	-	71.951
III. Otras variaciones del patrimonio neto.....	-	-193.289	-	155.240	-	-	-	-17.037	-55.086
<b>SALDO, FINAL DEL AÑO 2010.....</b>	<b>4.656.474</b>	<b>-2.059.594</b>	<b>2.886</b>	<b>44.345</b>	<b>-</b>	<b>-</b>	<b>69.159</b>	<b>132.526</b>	<b>2.845.796</b>

Concepto	2010	2009
<b>A) FLUJOS DE EFECTIVO DE LAS ACTIVIDADES DE EXPLOTACIÓN.....</b>	<b>-32.917</b>	<b>71.400</b>
1. Resultado del ejercicio antes de impuestos.....	23.577	-160.596
2. Ajustes del resultado.....	-34.606	141.393
3. Cambios en el capital corriente.....	-24.983	30.738
4. Otros flujos de efectivo de las actividades de explotación.....	3.095	59.865
Pagos de intereses.....	-19.723	-26.019
Cobros de intereses y dividendos.....	231.050	299.231
Otros pagos y cobros.....	-208.232	-213.347
<b>B) FLUJOS DE EFECTIVO DE LAS ACTIVIDADES DE INVERSIÓN.....</b>	<b>-283.102</b>	<b>-396.042</b>
6. Pagos por inversiones.....	-916.436	-912.838
Empresas del grupo y asociadas.....	-597.424	-397.335
Inmovilizado intangible, material e inversiones inmobiliarias.....	-1.667	-366
Otros activos financieros.....	-314.221	-515.137
Activos no corrientes mantenidos para la venta y otros activos.....	-3.124	-
7. Cobros por desinversiones.....	633.334	516.796
Empresas del grupo y asociadas.....	55.831	41.303
Inmovilizado intangible, material e inversiones inmobiliarias.....	326	10
Otros activos financieros.....	577.128	475.483
Activos no corrientes mantenidos para la venta y otros activos.....	49	-
<b>C) FLUJOS DE EFECTIVO DE LAS ACTIVIDADES DE FINANCIACIÓN.....</b>	<b>54.952</b>	<b>93.468</b>
9. Cobros y pagos por instrumentos de patrimonio.....	167.137	225.102
Emisión y enajenación de instrumentos de patrimonio propio.....	156.378	224.030
Amortización y adquisición de instrumentos de patrimonio propio.....	-	-
Subvenciones, donaciones y legados recibidos.....	10.759	1.072
10. Cobros y pagos por instrumentos de pasivo financiero.....	-88.438	-81.549
a) Emisión.....	108.641	157.115
Obligaciones y otros valores negociables.....	-	-
Deudas con entidades de crédito.....	3	-
Deudas con empresas del grupo y asociadas.....	106.555	63.488
Otras deudas.....	2.083	93.627
b) Devolución y amortización.....	-197.079	-238.664
Obligaciones y otros valores negociables.....	-	-
Deudas con entidades de crédito.....	-1.202	-538
Deudas con empresas del grupo y asociadas.....	-186.392	-229.875
Otras deudas.....	-9.485	-8.251
11. Pagos por dividendos y remuneraciones de otros instrumentos de patrimonio.....	-23.747	-50.085
<b>D) Efecto de las variaciones de los tipos de cambio.....</b>	<b>82</b>	<b>-</b>
<b>E) AUMENTO/DISMINUCIÓN NETA DEL EFECTIVO O EQUIVALENTES.....</b>	<b>-260.985</b>	<b>-231.174</b>
Efectivo o equivalentes al comienzo del ejercicio.....	830.848	1.062.022
Efectivo o equivalentes al final del ejercicio.....	569.863	830.848

Concepto	2010	2009
<b>Situación financiera</b>		
Tesorería o acid test (%): (Efectivo y otros activos líquidos equivalentes / Pasivo corriente) x 100.....	45,53	68,27
Liquidez inmediata (%): ((Activo corriente - Existencias) / Pasivo corriente) x 100.....	248,58	288,34
Solvencia técnica (%): (Activo corriente / Pasivo corriente) x 100.....	248,58	288,34
Garantía o cobertura (%): (Activo/Pasivo) x 100.....	172,03	160,89
Cobertura del inmovilizado (%): (Recursos permanentes / Activo no corriente) x 100.....	151,72	174,48
Endeudamiento (%): (Pasivo / Patrimonio neto) x 100.....	138,84	164,23
Endeudamiento a largo plazo (%): (Pasivo no corriente / Patrimonio neto) x 100.....	94,27	115,41
Endeudamiento a corto plazo (%): (Pasivo corriente / Patrimonio neto) x 100.....	44,57	48,82
Financiación bancaria sobre recursos ajenos (%): (Deudas con entidades de crédito / Pasivo) x 100.....	0,08	0,11
<b>Estructura</b>		
Gastos financieros sobre cifra de negocios (%): (Gastos financieros / Importe neto de la cifra de negocios) x 100.....	9,32	13,60
Subvenciones sobre cifra de negocios (%): (Subvenciones a la explotación / Importe neto de la cifra de negocios) x 100.....	1,86	0,02
Inmovilizaciones materiales sobre activo (%): (Inmovilizado material e inversiones inmobiliarias / Total activo) x 100.....	0,99	0,97
Fondos propios sobre pasivo y patrimonio neto (%): (Fondos propios / Total pasivo y patrimonio neto) x 100.....	38,90	36,30
<b>Rentabilidad</b>		
EBITDA sobre cifra de negocios (%): (EBITDA / Importe neto de la cifra de negocios) x 100.....	-32,05	-43,43
Rentabilidad económica (%): (Resultado antes de impuestos + Gastos financieros / Total activo) x 100.....	0,05	-2,74
Rentabilidad financiera (%): (Resultado después de impuestos / Fondos propios) x 100.....	1,68	-3,59
Dividendos sobre fondos propios (%): (Dividendos / Fondos propios) x 100.....	2,15	2,60
<b>Productividad</b>		
Inmovilizado material por empleado (Miles de euros): Inmovilizado material e inversiones inmobiliarias / Plantilla media.....	144,86	157,49
Cifra de negocios por empleado (Miles de euros): Importe neto de la cifra de negocios / Plantilla media.....	461,69	534,94
Beneficios por empleado (Miles de euros): Resultado después de impuestos / Plantilla media.....	95,16	-211,71
Coste medio de personal (Miles de euros): Gastos de personal / Plantilla media.....	73,36	76,59



Plantilla media por categorías profesionales	2010			2009		
	Hombres	Mujeres	Total	Hombres	Mujeres	Total
Altos directivos.....	18	4	22	17	3	20
Otros directivos, técnicos y similares.....	135	155	290	123	134	257
Administrativos y auxiliares.....	23	120	143	23	111	134
Otro personal.....	9	2	11	9	3	12
<b>TOTAL.....</b>	<b>185</b>	<b>281</b>	<b>466</b>	<b>172</b>	<b>251</b>	<b>423</b>

Plantilla media por tipo de contrato	2010			2009		
	Hombres	Mujeres	Total	Hombres	Mujeres	Total
Personal fijo.....	183	266	449	170	243	413
Personal no fijo.....	2	15	17	2	8	10
<b>TOTAL.....</b>	<b>185</b>	<b>281</b>	<b>466</b>	<b>172</b>	<b>251</b>	<b>423</b>

Órgano de Administración	2010			2009		
	Hombres	Mujeres	Total	Hombres	Mujeres	Total
Consejeros ejecutivos.....	11	1	12	11	1	12
Resto de consejeros.....	89	40	129	84	36	120
<b>TOTAL.....</b>	<b>100</b>	<b>41</b>	<b>141</b>	<b>95</b>	<b>37</b>	<b>132</b>

Sección M y N: Actividades profesionales científicas  
y técnicas y Actividades administrativas  
y servicios auxiliares

Sección M: Actividades profesionales científicas y técnicas

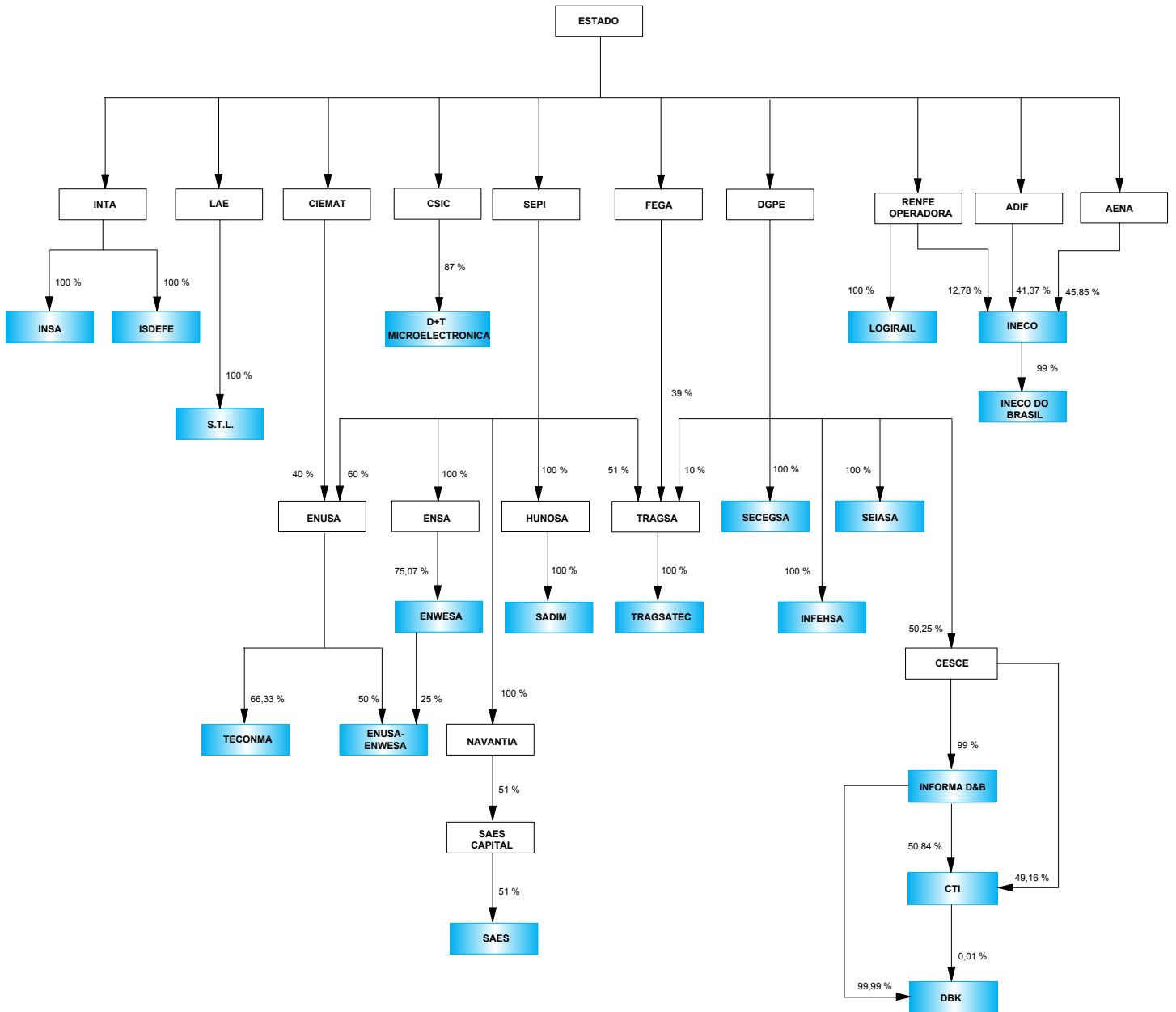

Sección N: Actividades administrativas y servicios auxiliares

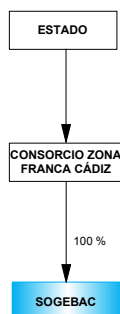

- Empresas estatales clasificadas en la sección
- Matrices del Sector público estatal

ENTIDADES TRATADAS

''

**SECCIÓN M: ACTIVIDADES PROFESIONALES CIENTÍFICAS Y TÉCNICAS**

''

DBK,S.A. (DBK) (\*)

DISEÑO Y TECNOLOGÍA MICROELECTRÓNICA, AIE (D+T MICROELECTRÓNICA)

ENUSA-ENWESA AIE (\*)

ENWESA OPERACIONES, S.A. (ENWESA)

INECO DO BRASIL ENGENHARIA E ECONOMÍA DO TRANSPORTE, S.L.(\*).

INFRAESTRUCTURAS Y EQUIPAMIENTOS HISPALENSES, S.A. (INFEHSA) (\*)

INGENIERIA DE SISTEMAS PARA LA DEFENSA DE ESPAÑA, S.A. (ISDEFE)

INGENIERIA Y ECONOMIA DEL TRANSPORTE, S.A. (INECO)

INGENIERIA Y SERVICIOS AEROSPAZIALES, S.A. (INSA)

LOGIRAIL, S.A. (antes COIN ASESORES, S.A.) (\*)

S.A. DE ELECTRÓNICA SUBMARINA (SAES)

SISTEMAS TECNICOS DE LOTERIAS DEL ESTADO, S.A. (S.T.L.)

SOCIEDAD ASTURIANA DE DIVERSIFICACIÓN MINERA, S.A. (SADIM)

SOCIEDAD ESPAÑOLA DE ESTUDIOS PARA LA COMUNICACION FIJA A TRAVES DEL ESTRECHO DE GIBRALTAR, S.A. (SECEGSA) (\*)

SOCIEDAD ESTATAL DE INFRAESTRUCTURAS AGRARIAS, S.A. (SEIASA)

TECNOLOGIAS Y SERVICIOS AGRARIOS, S.A. (TRAGSATEC)

TECONMA, S.A.

**SECCIÓN N: ACTIVIDADES ADMINISTRATIVAS Y SERVICIOS AUXILIARES**

''

SOCIEDAD GENERAL DE LAS BAHÍAS DE CÁDIZ Y ALGECIRAS, S.A. (SOGEBAC, S.A.) (\*)

ACTIVO	2010		2009		Variación	
	Miles de euros	Porcentaje	Miles de euros	Porcentaje	Absoluta	Porcentual
<b>A) ACTIVO NO CORRIENTE.....</b>	<b>1.816.563</b>	<b>66,84</b>	<b>622.529</b>	<b>51,95</b>	<b>1.194.034</b>	<b>191,80</b>
Inmovilizado intangible.....	5.338	0,20	5.135	0,43	203	3,95
Inmovilizado material.....	1.695.423	62,39	512.374	42,76	1.183.049	230,90
Inversiones inmobiliarias.....	3.395	0,12	6.397	0,53	-3.002	-46,93
Inversiones en empresas del grupo y asociadas a largo plazo.....	65.577	2,41	67.147	5,60	-1.570	-2,34
Inversiones financieras a largo plazo.....	19.775	0,73	21.904	1,83	-2.129	-9,72
Activos por impuesto diferido.....	14.744	0,54	9.572	0,80	5.172	54,03
Deudores comerciales no corrientes.....	12.311	0,45	-	-	12.311	-
<b>B) ACTIVO CORRIENTE.....</b>	<b>901.024</b>	<b>33,16</b>	<b>575.681</b>	<b>48,05</b>	<b>325.343</b>	<b>56,51</b>
Activos no corrientes mantenidos para la venta.....	676	0,02	-	-	676	-
Existencias.....	10.564	0,39	10.949	0,91	-385	-3,52
Deudores comerciales y otras cuentas a cobrar.....	490.985	18,07	359.776	30,03	131.209	36,47
Inversiones en empresas del grupo y asociadas a corto plazo.....	90.815	3,34	76.075	6,35	14.740	19,38
Inversiones financieras a corto plazo.....	187.421	6,90	72.518	6,05	114.903	158,45
Periodificaciones a corto plazo.....	1.323	0,05	1.495	0,12	-172	-11,51
Efectivo y otros activos líquidos equivalentes.....	119.240	4,39	54.868	4,58	64.372	117,32
<b>TOTAL ACTIVO.....</b>	<b>2.717.587</b>	<b>100,00</b>	<b>1.198.210</b>	<b>100,00</b>	<b>1.519.377</b>	<b>126,80</b>

PATRIMONIO NETO Y PASIVO	2010		2009		Variación	
	Miles de euros	Porcentaje	Miles de euros	Porcentaje	Absoluta	Porcentual
<b>A) PATRIMONIO NETO.....</b>	<b>1.681.461</b>	<b>61,87</b>	<b>672.402</b>	<b>56,12</b>	<b>1.009.059</b>	<b>150,07</b>
A-1) Fondos propios.....	1.472.763	54,19	599.346	50,02	873.417	145,73
Capital.....	1.113.116	40,96	337.734	28,19	775.382	229,58
Reservas, Prima de emisión, Resultados de ejercicios anteriores y otros.....	330.037	12,14	219.441	18,31	110.596	50,40
Resultado del ejercicio.....	29.610	1,09	42.171	3,52	-12.561	-29,79
A-2) Ajustes por cambio de valor.....	-783	-0,02	-	-	-783	-
A-3) Subvenciones, donaciones y legados recibidos.....	209.481	7,71	73.056	6,10	136.425	186,74
<b>B) PASIVO NO CORRIENTE.....</b>	<b>600.417</b>	<b>22,09</b>	<b>205.414</b>	<b>17,14</b>	<b>395.003</b>	<b>192,30</b>
Provisiones a largo plazo.....	14.163	0,52	10.439	0,87	3.724	35,67
Deudas a largo plazo.....	26.645	0,98	26.055	2,17	590	2,26
Deudas con empresas del grupo y asociadas a largo plazo.....	37.185	1,37	36.160	3,02	1.025	2,84
Pasivos por impuestos diferidos.....	85.669	3,15	26.629	2,22	59.040	221,71
Periodificaciones a largo plazo.....	436.755	16,07	106.131	8,86	330.624	311,52
Acreedores comerciales no corrientes.....	-	-	-	-	-	-
Deuda con características especiales a largo plazo.....	-	-	-	-	-	-
<b>C) PASIVO CORRIENTE.....</b>	<b>435.709</b>	<b>16,03</b>	<b>320.394</b>	<b>26,74</b>	<b>115.315</b>	<b>35,99</b>
Pasivos vinculados con activos no corrientes mantenidos para la venta.....	437	0,02	-	-	437	-
Provisiones a corto plazo.....	6.314	0,23	5.487	0,46	827	15,07
Deudas a corto plazo.....	34.911	1,28	28.231	2,36	6.680	23,66
Deudas con empresas del grupo y asociadas a corto plazo.....	40.744	1,50	37.690	3,15	3.054	8,10
Acreedores comerciales y otras cuentas a pagar.....	352.924	12,99	248.450	20,74	104.474	42,05
Periodificaciones a corto plazo.....	379	0,01	536	0,04	-157	-29,29
Deuda con características especiales a corto plazo.....	-	-	-	-	-	-
<b>TOTAL PATRIMONIO NETO Y PASIVO.....</b>	<b>2.717.587</b>	<b>100,00</b>	<b>1.198.210</b>	<b>100,00</b>	<b>1.519.377</b>	<b>126,80</b>

Concepto	2010		2009		Variación	
	Miles de euros	Porcentaje	Miles de euros	Porcentaje	Absoluta	Porcentual
<b>A) OPERACIONES CONTINUADAS</b>						
Importe neto de la cifra de negocios.....	972.213	100,00	752.394	100,00	219.819	29,22
Variación de existencias de productos terminados y en curso de fabricación.....	-593	-0,06	3.293	0,44	-3.886	-118,01
Trabajos realizados por la empresa para su activo.....	7.439	0,77	707	0,09	6.732	952,19
Aprovisionamientos.....	-198.896	-20,45	-153.006	-20,33	45.890	29,99
Otros ingresos de explotación.....	4.587	0,47	3.658	0,49	929	25,40
Gastos de personal.....	-553.028	-56,88	-420.737	-55,91	132.291	31,44
Otros gastos de explotación.....	-149.388	-15,36	-107.827	-14,33	41.561	38,54
Amortización del inmovilizado.....	-40.667	-4,18	-21.382	-2,84	19.285	90,19
Imputación de subvenciones de inmovilizado no financiero y otras.....	5.271	0,54	710	0,09	4.561	642,39
Excesos de provisiones.....	2.906	0,30	1.141	0,15	1.765	255,39
Deterioro y resultado por enajenación del inmovilizado.....	-1.378	-0,14	-1.565	-0,20	187	11,95
Diferencia negativa de combinaciones de negocio.....	-	-	-	-	-	-
Otros resultados.....	-6.255	-0,64	83	0,01	-6.338	-7.636,15
<b>A.1) RESULTADO DE EXPLOTACIÓN.....</b>	<b>42.211</b>	<b>4,34</b>	<b>57.469</b>	<b>7,64</b>	<b>-15.258</b>	<b>-26,55</b>
Ingresos financieros.....	7.044	0,72	7.020	0,93	24	0,34
Gastos financieros.....	-2.196	-0,22	-1.223	-0,16	973	79,56
Variación de valor razonable en instrumentos financieros.....	-9	-	-	-	-9	-
Diferencias de cambio.....	282	0,03	-746	-0,09	1.028	137,80
Deterioro y resultado por enajenaciones de instrumentos financieros.....	-2.530	-0,26	-5.482	-0,72	2.952	53,85
Otros ingresos y gastos de carácter financiero.....	47	-	-8	-	55	687,50
<b>A.2) RESULTADO FINANCIERO.....</b>	<b>2.638</b>	<b>0,27</b>	<b>-439</b>	<b>-0,05</b>	<b>3.077</b>	<b>700,91</b>
<b>A.3) RESULTADO ANTES DE IMPUESTOS.....</b>	<b>44.849</b>	<b>4,61</b>	<b>57.030</b>	<b>7,58</b>	<b>-12.181</b>	<b>-21,36</b>
Impuestos sobre beneficios.....	-15.239	-1,56	-14.859	-1,97	380	2,56
<b>A.4) RESULTADO DEL EJERCICIO PROCEDENTE DE OPERACIONES CONTINUADAS.....</b>	<b>26.437</b>	<b>3,05</b>	<b>42.171</b>	<b>5,60</b>	<b>-12.561</b>	<b>-29,79</b>
<b>B) OPERACIONES INTERRUMPIDAS</b>						
Resultado del ejercicio procedente de operaciones interrumpidas neto de impuestos.....	-	-	-	-	-	-
<b>A.5) RESULTADO DEL EJERCICIO.....</b>	<b>29.610</b>	<b>3,05</b>	<b>42.171</b>	<b>5,60</b>	<b>-12.561</b>	<b>-29,79</b>

**III.2.1.99. EBITDA**
**Actividades profesionales, científicas y técnicas y Actividades administrativas y servicios auxiliares**

Concepto	2010		2009		Variación	
	Miles de euros	Porcentaje	Miles de euros	Porcentaje	Absoluta	Porcentual
Importe neto de la cifra de negocios.....	972.213	100,00	752.394	100,00	219.819	29,22
Variación de existencias de productos terminados y en curso de fabricación.....	-593	-0,06	3.293	0,44	-3.886	-118,01
Trabajos efectuados por la empresa para su activo.....	7.439	0,77	707	0,09	6.732	952,19
Aprovisionamientos.....	-198.896	-20,45	-153.006	-20,33	45.890	29,99
Otros ingresos de explotación.....	4.587	0,47	3.658	0,49	929	25,40
Gastos de personal.....	-553.028	-56,88	-420.737	-55,91	132.291	31,44
Otros gastos de explotación.....	-149.388	-15,36	-107.827	-14,33	41.561	38,54
<b>EBITDA.....</b>	<b>82.334</b>	<b>8,47</b>	<b>78.482</b>	<b>10,43</b>	<b>3.852</b>	<b>4,91</b>

Concepto	2010	2009
A) Resultado de la cuenta de pérdidas y ganancias.....	29.610	42.171
B) Ingresos y gastos imputados directamente al patrimonio neto.....	2.255	22.653
I. Por valoración instrumentos financieros.....	-	-
II. Por coberturas de flujos de efectivo.....	-1.096	-7
III. Subvenciones, donaciones y legados recibidos.....	4.355	32.371
IV. Por ganancias y pérdidas actuariales y otros ajustes.....	-	-
V. Por activos no corrientes y pasivos vinculados, mantenidos para la venta.....	-	-
VI. Diferencias de conversión.....	-	-
VII. Efecto impositivo.....	-1.004	-9.711
C) Transferencias a la cuenta de pérdidas y ganancias.....	-2.170	2.112
VIII. Por valoración de instrumentos financieros.....	-	-
IX. Por coberturas de flujos de efectivo.....	10	34
X. Subvenciones, donaciones y legados recibidos.....	-3.593	1.653
XI. Por activos no corrientes y pasivos vinculados, mantenidos para la venta.....	-	-
XII. Diferencias de conversión.....	-	-
XIII. Efecto impositivo.....	1.413	425
<b>TOTAL DE INGRESOS Y GASTOS RECONOCIDOS.....</b>	<b>29.695</b>	<b>66.936</b>



**III.2.1.101. Estado total de cambios en patrimonio neto**
**Actividades profesionales, científicas y técnicas y Actividades administrativas y servicios auxiliares**

Miles de euros

Concepto	Capital	Prima emisión, reservas y rdos ejercicios anteriores	Otras aportaciones de socios	Resultado del ejercicio	(Dividendo a cuenta)	Otros instrumentos de patrimonio	Ajustes por cambios de valor	Subvenciones, donaciones y legados recibidos	Total cambios en el patrimonio neto
<b>SALDO AJUSTADO, INICIO DEL AÑO 2010.</b>	<b>337.834</b>	<b>219.830</b>	-	<b>42.287</b>	-	-	-	<b>73.056</b>	<b>673.007</b>
I. Total ingresos y gastos reconocidos.....	-	-	-	29.610	-	-	-783	868	29.695
II. Operaciones con socios o propietarios.....	775.228	83.565	-	-15.490	-	-	-	136.132	979.435
1. Aumentos de capital.....	15.410	-204	-	-	-	-	-	-	15.206
2. Reducciones de capital.....	-4.362	-6	-	-	-	-	-	-	-4.368
3. Otras operaciones con socios o propietarios.	764.180	83.775	-	-15.490	-	-	-	136.132	968.597
III. Otras variaciones del patrimonio neto.....	54	26.642	-	-26.797	-	-	-	-575	-676
<b>SALDO, FINAL DEL AÑO 2010.....</b>	<b>1.113.116</b>	<b>330.037</b>	-	<b>29.610</b>	-	-	<b>-783</b>	<b>209.481</b>	<b>1.681.461</b>

Concepto	2010	2009
<b>A) FLUJOS DE EFECTIVO DE LAS ACTIVIDADES DE EXPLOTACIÓN.....</b>	<b>61.557</b>	<b>51.005</b>
1. Resultado del ejercicio antes de impuestos.....	47.108	60.327
2. Ajustes del resultado.....	46.801	23.373
3. Cambios en el capital corriente.....	-18.755	-18.222
4. Otros flujos de efectivo de las actividades de explotación.....	-13.597	-14.473
Pagos de intereses.....	-1.902	-940
Cobros de intereses y dividendos.....	4.749	4.251
Otros pagos y cobros.....	-16.444	-17.784
<b>B) FLUJOS DE EFECTIVO DE LAS ACTIVIDADES DE INVERSIÓN.....</b>	<b>-68.516</b>	<b>-78.949</b>
6. Pagos por inversiones.....	-78.820	-83.563
Empresas del grupo y asociadas.....	-67	-18.237
Inmovilizado intangible, material e inversiones inmobiliarias.....	-75.874	-46.636
Otros activos financieros.....	-2.579	-18.289
Activos no corrientes mantenidos para la venta y otros activos.....	-300	-401
7. Cobros por desinversiones.....	10.304	4.614
Empresas del grupo y asociadas.....	4.275	540
Inmovilizado intangible, material e inversiones inmobiliarias.....	1.200	603
Otros activos financieros.....	4.392	3.463
Activos no corrientes mantenidos para la venta y otros activos.....	437	8
<b>C) FLUJOS DE EFECTIVO DE LAS ACTIVIDADES DE FINANCIACIÓN.....</b>	<b>72.935</b>	<b>20.352</b>
9. Cobros y pagos por instrumentos de patrimonio.....	100.380	58.882
Emisión y enajenación de instrumentos de patrimonio propio.....	91.776	32.457
Amortización y adquisición de instrumentos de patrimonio propio.....	-	-
Subvenciones, donaciones y legados recibidos.....	8.604	26.425
10. Cobros y pagos por instrumentos de pasivo financiero.....	2.945	-13.814
a) Emisión.....	34.317	32.352
Obligaciones y otros valores negociables.....	-	-
Deudas con entidades de crédito.....	6.665	9.298
Deudas con empresas del grupo y asociadas.....	27.432	20.434
Otras deudas.....	220	2.620
b) Devolución y amortización.....	-31.372	-46.166
Obligaciones y otros valores negociables.....	-	-
Deudas con entidades de crédito.....	-8.020	-27.076
Deudas con empresas del grupo y asociadas.....	-22.670	-16.880
Otras deudas.....	-682	-2.210
11. Pagos por dividendos y remuneraciones de otros instrumentos de patrimonio.....	-30.390	-24.716
<b>D) Efecto de las variaciones de los tipos de cambio.....</b>	<b>202</b>	<b>-659</b>
<b>E) AUMENTO/DISMINUCIÓN NETA DEL EFECTIVO O EQUIVALENTES.....</b>	<b>66.178</b>	<b>-8.251</b>
Efectivo o equivalentes al comienzo del ejercicio.....	48.985	57.236
Efectivo o equivalentes al final del ejercicio.....	115.163	48.985

Concepto	2010	2009
<b>Situación financiera</b>		
Tesorería o acid test (%):(Efectivo y otros activos líquidos equivalentes/ Pasivo corriente) x 100.....	27,37	17,13
Liquidez inmediata (%): ((Activo corriente - Existencias) / Pasivo corriente) x 100.....	204,37	176,26
Solvencia técnica (%): (Activo corriente / Pasivo corriente) x 100.....	206,80	179,68
Garantía o cobertura (%):(Activo/Pasivo) x 100.....	262,28	227,88
Cobertura del inmovilizado (%): (Recursos permanentes / Activo no corriente) x 100.....	125,62	141,01
Endeudamiento (%): (Pasivo / Patrimonio neto) x 100.....	61,62	78,20
Endeudamiento a largo plazo (%): (Pasivo no corriente / Patrimonio neto) x 100.....	35,71	30,55
Endeudamiento a corto plazo (%): (Pasivo corriente / Patrimonio neto) x 100.....	25,91	47,65
Financiación bancaria sobre recursos ajenos (%): (Deudas con entidades de crédito / Pasivo) x 100.....	2,20	4,24
<b>Estructura</b>		
Gastos financieros sobre cifra de negocios (%): (Gastos financieros / Importe neto de la cifra de negocios) x 100.....	0,23	0,16
Subvenciones sobre cifra de negocios (%): (Subvenciones a la explotación / Importe neto de la cifra de negocios) x 100.....	0,16	0,26
Inmovilizaciones materiales sobre activo (%): (Inmovilizado material e inversiones inmobiliarias/ Total activo) x 100.....	62,51	43,30
Fondos propios sobre pasivo y patrimonio neto (%): (Fondos propios / Total pasivo y patrimonio neto) x 100.....	54,19	50,02
<b>Rentabilidad</b>		
EBITDA sobre cifra de negocios (%): (EBITDA / Importe neto de la cifra de negocios) x 100.....	8,47	10,43
Rentabilidad económica (%): (Resultado antes de impuestos + Gastos financieros / Total activo) x 100.....	1,57	4,66
Rentabilidad financiera (%): (Resultado después de impuestos / Fondos propios) x 100.....	2,01	7,04
Dividendos sobre fondos propios (%): (Dividendos / Fondos propios) x100.....	3,01	3,03
<b>Productividad</b>		
Inmovilizado material por empleado (Miles de euros): Inmovilizado material e inversiones inmobiliarias/ Plantilla media.....	125,76	51,15
Cifra de negocios por empleado (Miles de euros): Importe neto de la cifra de negocios / Plantilla media.....	71,97	74,19
Beneficios por empleado (Miles de euros): Resultado después de impuestos / Plantilla media.....	2,19	4,16
Coste medio de personal (Miles de euros): Gastos de personal / Plantilla media.....	40,94	41,49

Plantilla media por categorías profesionales	2010			2009		
	Hombres	Mujeres	Total	Hombres	Mujeres	Total
Altos directivos.....	70	7	77	64	8	72
Otros directivos, técnicos y similares.....	5.243	3.920	9.163	4.000	2.913	6.913
Administrativos y auxiliares.....	763	1.804	2.567	699	1.473	2.172
Otro personal.....	1.281	420	1.701	808	177	985
<b>TOTAL.....</b>	<b>7.357</b>	<b>6.151</b>	<b>13.508</b>	<b>5.571</b>	<b>4.571</b>	<b>10.142</b>

Plantilla media por tipo de contrato	2010			2009		
	Hombres	Mujeres	Total	Hombres	Mujeres	Total
Personal fijo.....	3.939	2.815	6.754	2.990	1.923	4.913
Personal no fijo.....	3.418	3.336	6.754	2.581	2.648	5.229
<b>TOTAL.....</b>	<b>7.357</b>	<b>6.151</b>	<b>13.508</b>	<b>5.571</b>	<b>4.571</b>	<b>10.142</b>

Órgano de Administración	2010			2009		
	Hombres	Mujeres	Total	Hombres	Mujeres	Total
Consejeros ejecutivos.....	14	2	16	23	5	28
Resto de consejeros.....	84	28	112	98	22	120
<b>TOTAL.....</b>	<b>98</b>	<b>30</b>	<b>128</b>	<b>121</b>	<b>27</b>	<b>148</b>

## Sección O y P: Administración pública y defensa y Educación

Sección O: Administración pública y defensa; Seguridad Social obligatoria

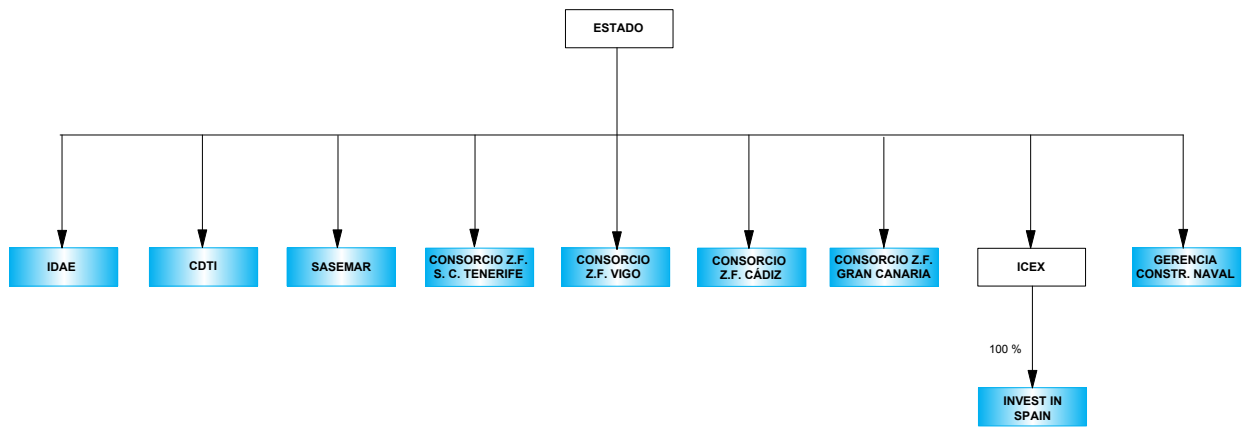

Sección P: Educación

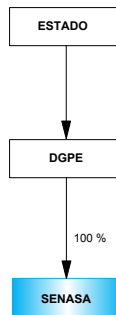

 Empresas estatales clasificadas en la sección

 Matrices del Sector público estatal

**ENTIDADES TRATADAS**

''  
**SECCIÓN O: ADMINISTRACIÓN PÚBLICA Y DEFENSA;  
 SEGURIDAD SOCIAL OBLIGATORIA**  
 ''

CENTRO PARA EL DESARROLLO TECNOLÓGICO INDUSTRIAL (CDTI)  
 CONSORCIO DE LA ZONA FRANCA DE CÁDIZ (ZONA FRANCA CÁDIZ)  
 CONSORCIO DE LA ZONA FRANCA DE GRAN CANARIA (\*)  
 CONSORCIO DE LA ZONA FRANCA DE VIGO  
 GERENCIA DEL SECTOR DE LA CONSTRUCCIÓN NAVAL  
 INSTITUTO PARA LA DIVERSIFICACION Y AHORRO DE LA ENERGIA (IDAE)  
 SOCIEDAD DE SALVAMENTO Y SEGURIDAD MARITIMA (SASEMAR)  
 SOCIEDAD ESTATAL PARA LA PROMOCIÓN Y ATRACCIÓN DE INVERSIONES EXTERIORES, S.A. (INVEST IN SPAIN) (\*)

**SECCIÓN P: EDUCACIÓN**

''  
 SERVICIOS Y ESTUDIOS PARA LA NAVEGACIÓN AÉREA Y LA SEGURIDAD AERONÁUTICA, S.A. (SENASA)

(\*) Entidades que no han presentado Estado de Flujos de Efectivo en sus Cuentas Anuales

**ENTIDADES NO TRATADAS**

"  
**SECCIÓN O: ADMINISTRACIÓN PÚBLICA Y DEFENSA;  
SEGURIDAD SOCIAL OBLIGATORIA**  
"

CONSORCIO DE LA ZONA FRANCA DE SANTA CRUZ DE TENERIFE



ACTIVO	2010		2009		Variación	
	Miles de euros	Porcentaje	Miles de euros	Porcentaje	Absoluta	Porcentual
<b>A) ACTIVO NO CORRIENTE.....</b>	<b>2.551.365</b>	<b>40,96</b>	<b>2.163.912</b>	<b>38,16</b>	<b>387.453</b>	<b>17,91</b>
Inmovilizado intangible.....	8.997	0,14	9.425	0,17	-428	-4,54
Inmovilizado material.....	589.241	9,46	609.658	10,75	-20.417	-3,35
Inversiones inmobiliarias.....	246.045	3,95	174.194	3,07	71.851	41,25
Inversiones en empresas del grupo y asociadas a largo plazo.....	33.601	0,54	28.618	0,50	4.983	17,41
Inversiones financieras a largo plazo.....	100.922	1,62	116.112	2,05	-15.190	-13,08
Activos por impuesto diferido.....	36.198	0,58	23.183	0,41	13.015	56,14
Deudores comerciales no corrientes.....	1.536.361	24,67	1.202.722	21,21	333.639	27,74
<b>B) ACTIVO CORRIENTE.....</b>	<b>3.677.093</b>	<b>59,04</b>	<b>3.506.216</b>	<b>61,84</b>	<b>170.877</b>	<b>4,87</b>
Activos no corrientes mantenidos para la venta.....	71	-	76	-	-5	-6,58
Existencias.....	78.030	1,25	93.339	1,65	-15.309	-16,40
Deudores comerciales y otras cuentas a cobrar.....	1.451.036	23,30	1.198.060	21,13	252.976	21,12
Inversiones en empresas del grupo y asociadas a corto plazo.....	85.219	1,37	25.343	0,45	59.876	236,26
Inversiones financieras a corto plazo.....	44.118	0,71	44.736	0,79	-618	-1,38
Periodificaciones a corto plazo.....	603	0,01	399	0,01	204	51,13
Efectivo y otros activos líquidos equivalentes.....	2.018.016	32,40	2.144.263	37,82	-126.247	-5,89
<b>TOTAL ACTIVO.....</b>	<b>6.228.458</b>	<b>100,00</b>	<b>5.670.128</b>	<b>100,00</b>	<b>558.330</b>	<b>9,85</b>

PATRIMONIO NETO Y PASIVO	2010		2009		Variación	
	Miles de euros	Porcentaje	Miles de euros	Porcentaje	Absoluta	Porcentual
<b>A) PATRIMONIO NETO.....</b>	<b>4.503.115</b>	<b>72,30</b>	<b>3.863.819</b>	<b>68,14</b>	<b>639.296</b>	<b>16,55</b>
A-1) Fondos propios.....	3.445.798	55,32	2.933.051	51,73	512.747	17,48
Capital.....	2.857.059	45,87	2.319.364	40,90	537.695	23,18
Reservas, Prima de emisión, Resultados de ejercicios anteriores y otros.....	622.177	9,99	629.547	11,10	-7.370	-1,17
Resultado del ejercicio.....	-33.438	-0,53	-15.860	-0,27	-17.578	-110,83
A-2) Ajustes por cambio de valor.....	-25	-	-	-	-25	-
A-3) Subvenciones, donaciones y legados recibidos.....	1.057.342	16,98	930.768	16,42	126.574	13,60
<b>B) PASIVO NO CORRIENTE.....</b>	<b>821.249</b>	<b>13,19</b>	<b>725.236</b>	<b>12,79</b>	<b>96.013</b>	<b>13,24</b>
Provisiones a largo plazo.....	163.289	2,62	187.777	3,31	-24.488	-13,04
Deudas a largo plazo.....	227.025	3,64	154.754	2,73	72.271	46,70
Deudas con empresas del grupo y asociadas a largo plazo.....	99.676	1,60	102.880	1,81	-3.204	-3,11
Pasivos por impuestos diferidos.....	329.997	5,30	277.334	4,89	52.663	18,99
Periodificaciones a largo plazo.....	1.262	0,02	2.491	0,04	-1.229	-49,34
Acreedores comerciales no corrientes.....	-	-	-	-	-	-
Deuda con características especiales a largo plazo.....	-	-	-	-	-	-
<b>C) PASIVO CORRIENTE.....</b>	<b>904.094</b>	<b>14,52</b>	<b>1.081.073</b>	<b>19,07</b>	<b>-176.979</b>	<b>-16,37</b>
Pasivos vinculados con activos no corrientes mantenidos para la venta.....	-	-	-	-	-	-
Provisiones a corto plazo.....	253.085	4,06	312.655	5,51	-59.570	-19,05
Deudas a corto plazo.....	188.833	3,03	236.631	4,17	-47.798	-20,20
Deudas con empresas del grupo y asociadas a corto plazo.....	22.858	0,37	14.794	0,26	8.064	54,51
Acreedores comerciales y otras cuentas a pagar.....	432.603	6,95	514.839	9,08	-82.236	-15,97
Periodificaciones a corto plazo.....	6.715	0,11	2.154	0,04	4.561	211,75
Deuda con características especiales a corto plazo.....	-	-	-	-	-	-
<b>TOTAL PATRIMONIO NETO Y PASIVO.....</b>	<b>6.228.458</b>	<b>100,00</b>	<b>5.670.128</b>	<b>100,00</b>	<b>558.330</b>	<b>9,85</b>

Concepto	2010		2009		Variación	
	Miles de euros	Porcentaje	Miles de euros	Porcentaje	Absoluta	Porcentual
<b>A) OPERACIONES CONTINUADAS</b>						
Importe neto de la cifra de negocios.....	89.415	100,00	79.985	100,00	9.430	11,79
Variación de existencias de productos terminados y en curso de fabricación.....	-7.522	-8,41	23.169	28,97	-30.691	-132,47
Trabajos realizados por la empresa para su activo.....	-	-	-	-	-	-
Aprovisionamientos.....	-148.792	-166,40	-183.720	-229,69	-34.928	-19,01
Otros ingresos de explotación.....	458.959	513,29	479.870	599,95	-20.911	-4,36
Gastos de personal.....	-81.439	-91,07	-77.474	-96,86	3.965	5,12
Otros gastos de explotación.....	-556.960	-622,89	-638.145	-797,83	-81.185	-12,72
Amortización del inmovilizado.....	-48.825	-54,60	-48.014	-60,02	811	1,69
Imputación de subvenciones de inmovilizado no financiero y otras.....	182.997	204,66	280.970	351,28	-97.973	-34,87
Excesos de provisiones.....	442	0,49	3.044	3,81	-2.602	-14,52
Deterioro y resultado por enajenación del inmovilizado.....	-15.010	-16,78	5.916	7,40	-20.926	-353,72
Diferencia negativa de combinaciones de negocio.....	-	-	-	-	-	-
Otros resultados.....	13.700	15,32	-134	-0,16	13.834	10.323,88
<b>A.1) RESULTADO DE EXPLOTACIÓN.....</b>	<b>-113.035</b>	<b>-126,41</b>	<b>-74.533</b>	<b>-93,18</b>	<b>-38.502</b>	<b>-51,66</b>
Ingresos financieros.....	82.374	92,13	69.606	87,02	12.768	18,34
Gastos financieros.....	-7.994	-8,94	-11.056	-13,82	-3.062	-27,70
Variación de valor razonable en instrumentos financieros.....	-217	-0,24	-1.011	-1,26	794	78,54
Diferencias de cambio.....	-56	-0,06	-23	-0,02	-33	-143,48
Deterioro y resultado por enajenaciones de instrumentos financieros.....	-5.255	-5,87	-3.733	-4,66	-1.522	-40,77
Otros ingresos y gastos de carácter financiero.....	-	-	-	-	-	-
<b>A.2) RESULTADO FINANCIERO.....</b>	<b>68.852</b>	<b>77,00</b>	<b>53.783</b>	<b>67,24</b>	<b>15.069</b>	<b>28,02</b>
<b>A.3) RESULTADO ANTES DE IMPUESTOS.....</b>	<b>-44.183</b>	<b>-49,41</b>	<b>-20.750</b>	<b>-25,94</b>	<b>-23.433</b>	<b>-112,93</b>
Impuestos sobre beneficios.....	10.745	12,02	4.890	6,11	-5.855	-119,73
<b>A.4) RESULTADO DEL EJERCICIO PROCEDENTE DE OPERACIONES CONTINUADAS.....</b>	<b>-33.438</b>	<b>-37,39</b>	<b>-15.860</b>	<b>-19,82</b>	<b>-17.578</b>	<b>-110,83</b>
<b>B) OPERACIONES INTERRUMPIDAS</b>						
Resultado del ejercicio procedente de operaciones interrumpidas neto de impuestos.....	-	-	-	-	-	-
<b>A.5) RESULTADO DEL EJERCICIO.....</b>	<b>-33.438</b>	<b>-37,39</b>	<b>-15.860</b>	<b>-19,82</b>	<b>-17.578</b>	<b>-110,83</b>

Concepto	2010		2009		Variación	
	Miles de euros	Porcentaje	Miles de euros	Porcentaje	Absoluta	Porcentual
Importe neto de la cifra de negocios.....	89.415	100,00	79.985	100,00	9.430	11,79
Variación de existencias de productos terminados y en curso de fabricación.....	-7.522	-8,41	23.169	28,97	-30.691	-132,47
Trabajos efectuados por la empresa para su activo.....	-	-	-	-	-	-
Aprovisionamientos.....	-148.792	-166,40	-183.720	-229,69	-34.928	-19,01
Otros ingresos de explotación.....	458.959	513,29	479.870	599,95	-20.911	-4,36
Gastos de personal.....	-81.439	-91,07	-77.474	-96,86	3.965	5,12
Otros gastos de explotación.....	-556.960	-622,89	-638.145	-797,83	-81.185	-12,72
<b>EBITDA.....</b>	<b>-246.339</b>	<b>-275,50</b>	<b>-316.315</b>	<b>-395,46</b>	<b>69.976</b>	<b>22,12</b>

Concepto	2010	2009
A) Resultado de la cuenta de pérdidas y ganancias.....	-33.438	-15.860
B) Ingresos y gastos imputados directamente al patrimonio neto.....	500.537	815.191
I. Por valoración instrumentos financieros.....	-36	-
II. Por coberturas de flujos de efectivo.....	-	-
III. Subvenciones, donaciones y legados recibidos.....	643.829	1.054.477
IV. Por ganancias y pérdidas actuariales y otros ajustes.....	-	-
V. Por activos no corrientes y pasivos vinculados, mantenidos para la venta.....	-	-
VI. Diferencias de conversión.....	-	-
VII. Efecto impositivo.....	-143.256	-239.286
C) Transferencias a la cuenta de pérdidas y ganancias.....	-375.488	-485.946
VIII. Por valoración de instrumentos financieros.....	-	-
IX. Por coberturas de flujos de efectivo.....	-	-
X. Subvenciones, donaciones y legados recibidos.....	-469.285	-585.200
XI. Por activos no corrientes y pasivos vinculados, mantenidos para la venta.....	-	-
XII. Diferencias de conversión.....	-	-
XIII. Efecto impositivo.....	93.797	99.254
<b>TOTAL DE INGRESOS Y GASTOS RECONOCIDOS.....</b>	<b>91.611</b>	<b>313.385</b>

**III.2.1.109. Estado total de cambios en patrimonio neto**
**Administración pública y defensa y Educación**

Miles de euros

Concepto	Capital	Prima emisión, reservas y rdos ejercicios anteriores	Otras aportaciones de socios	Resultado del ejercicio	(Dividendo a cuenta)	Otros instrumentos de patrimonio	Ajustes por cambios de valor	Subvenciones, donaciones y legados recibidos	Total cambios en el patrimonio neto
<b>SALDO AJUSTADO, INICIO DEL AÑO 2010.</b>	<b>2.319.364</b>	<b>1.536</b>	<b>628.011</b>	<b>-15.860</b>	-	-	-	<b>930.768</b>	<b>3.863.819</b>
I. Total ingresos y gastos reconocidos.....	-	-	-	-33.438	-	-	-25	125.074	91.611
II. Operaciones con socios o propietarios.....	529.656	-6.077	13.298	9.359	-	-	-	-	546.236
1. Aumentos de capital.....	529.656	-	-	-7	-	-	-	-	529.649
2. Reducciones de capital.....	-	-	-	-	-	-	-	-	-
3. Otras operaciones con socios o propietarios.	-	-6.077	13.298	9.366	-	-	-	-	16.587
III. Otras variaciones del patrimonio neto.....	8.039	4.618	-19.209	6.501	-	-	-	1.500	1.449
<b>SALDO, FINAL DEL AÑO 2010.....</b>	<b>2.857.059</b>	<b>77</b>	<b>622.100</b>	<b>-33.438</b>	-	-	<b>-25</b>	<b>1.057.342</b>	<b>4.503.115</b>

Concepto	2010	2009
<b>A) FLUJOS DE EFECTIVO DE LAS ACTIVIDADES DE EXPLOTACIÓN.....</b>	<b>-1.088.378</b>	<b>-838.543</b>
1. Resultado del ejercicio antes de impuestos.....	-44.428	-20.708
2. Ajustes del resultado.....	-155.248	-278.560
3. Cambios en el capital corriente.....	-149.541	82.805
4. Otros flujos de efectivo de las actividades de explotación.....	-739.161	-622.080
Pagos de intereses.....	-6.380	-8.770
Cobros de intereses y dividendos.....	39.705	33.992
Otros pagos y cobros.....	-772.486	-647.302
<b>B) FLUJOS DE EFECTIVO DE LAS ACTIVIDADES DE INVERSIÓN.....</b>	<b>-86.840</b>	<b>-133.142</b>
6. Pagos por inversiones.....	-91.775	-151.927
Empresas del grupo y asociadas.....	-6.296	-6.699
Inmovilizado intangible, material e inversiones inmobiliarias.....	-73.158	-113.253
Otros activos financieros.....	-10.321	-31.868
Activos no corrientes mantenidos para la venta y otros activos.....	-2.000	-107
7. Cobros por desinversiones.....	4.935	18.785
Empresas del grupo y asociadas.....	-	-
Inmovilizado intangible, material e inversiones inmobiliarias.....	2.972	17.771
Otros activos financieros.....	1.963	834
Activos no corrientes mantenidos para la venta y otros activos.....	-	180
<b>C) FLUJOS DE EFECTIVO DE LAS ACTIVIDADES DE FINANCIACIÓN.....</b>	<b>1.048.289</b>	<b>1.040.271</b>
9. Cobros y pagos por instrumentos de patrimonio.....	1.013.737	1.045.305
Emisión y enajenación de instrumentos de patrimonio propio.....	347.237	224.337
Amortización y adquisición de instrumentos de patrimonio propio.....	-1	-2.741
Subvenciones, donaciones y legados recibidos.....	666.501	823.709
10. Cobros y pagos por instrumentos de pasivo financiero.....	36.082	-4.302
a) Emisión.....	97.445	61.453
Obligaciones y otros valores negociables.....	-	-
Deudas con entidades de crédito.....	88.606	31.385
Deudas con empresas del grupo y asociadas.....	6.602	2.766
Otras deudas.....	2.237	27.302
b) Devolución y amortización.....	-61.363	-65.755
Obligaciones y otros valores negociables.....	-	-
Deudas con entidades de crédito.....	-43.655	-48.707
Deudas con empresas del grupo y asociadas.....	-	-13.295
Otras deudas.....	-17.708	-3.753
11. Pagos por dividendos y remuneraciones de otros instrumentos de patrimonio.....	-1.530	-732
<b>D) Efecto de las variaciones de los tipos de cambio.....</b>	<b>-11</b>	<b>-4</b>
<b>E) AUMENTO/DISMINUCIÓN NETA DEL EFECTIVO O EQUIVALENTES.....</b>	<b>-126.940</b>	<b>68.582</b>
Efectivo o equivalentes al comienzo del ejercicio.....	2.139.338	2.070.756
Efectivo o equivalentes al final del ejercicio.....	2.012.398	2.139.338

Concepto	2010	2009
<b>Situación financiera</b>		
Tesorería o acid test (%): (Efectivo y otros activos líquidos equivalentes/ Pasivo corriente) x 100.....	223,21	198,35
Liquidez inmediata (%): ((Activo corriente - Existencias) / Pasivo corriente) x 100.....	398,09	315,69
Solvencia técnica (%): (Activo corriente / Pasivo corriente) x 100.....	406,72	324,33
Garantía o cobertura (%): (Activo/Pasivo) x 100.....	361,00	313,91
Cobertura del inmovilizado (%): (Recursos permanentes / Activo no corriente) x 100.....	208,69	212,07
Endeudamiento (%): (Pasivo / Patrimonio neto) x 100.....	38,31	46,75
Endeudamiento a largo plazo (%): (Pasivo no corriente / Patrimonio neto) x 100.....	18,24	18,77
Endeudamiento a corto plazo (%): (Pasivo corriente / Patrimonio neto) x 100.....	20,08	27,98
Financiación bancaria sobre recursos ajenos (%): (Deudas con entidades de crédito / Pasivo) x 100.....	13,01	9,84
<b>Estructura</b>		
Gastos financieros sobre cifra de negocios (%): (Gastos financieros / Importe neto de la cifra de negocios) x 100.....	8,94	13,82
Subvenciones sobre cifra de negocios (%): (Subvenciones a la explotación / Importe neto de la cifra de negocios) x 100.....	495,26	576,51
Inmovilizaciones materiales sobre activo (%): (Inmovilizado material e inversiones inmobiliarias/ Total activo) x 100.....	13,41	13,82
Fondos propios sobre pasivo y patrimonio neto (%): (Fondos propios / Total pasivo y patrimonio neto) x 100.....	55,32	51,73
<b>Rentabilidad</b>		
EBITDA sobre cifra de negocios (%): (EBITDA / Importe neto de la cifra de negocios) x 100.....	-275,50	-395,47
Rentabilidad económica (%): (Resultado antes de impuestos + Gastos financieros / Total activo) x 100.....	-0,84	-0,56
Rentabilidad financiera (%): (Resultado después de impuestos / Fondos propios) x 100.....	-0,97	-0,54
Dividendos sobre fondos propios (%): (Dividendos / Fondos propios) x100.....	0,18	0,05
<b>Productividad</b>		
Inmovilizado material por empleado (Miles de euros): Inmovilizado material e inversiones inmobiliarias/ Plantilla media.....	496,01	489,91
Cifra de negocios por empleado (Miles de euros): Importe neto de la cifra de negocios / Plantilla media.....	53,10	49,99
Beneficios por empleado (Miles de euros): Resultado después de impuestos / Plantilla media.....	-19,86	-9,91
Coste medio de personal (Miles de euros): Gastos de personal / Plantilla media.....	48,36	48,42

Plantilla media por categorías profesionales	2010			2009		
	Hombres	Mujeres	Total	Hombres	Mujeres	Total
Altos directivos.....	16	5	21	17	4	21
Otros directivos, técnicos y similares.....	874	433	1.307	834	393	1.227
Administrativos y auxiliares.....	65	237	302	63	231	294
Otro personal.....	48	6	54	50	8	58
<b>TOTAL.....</b>	<b>1.003</b>	<b>681</b>	<b>1.684</b>	<b>964</b>	<b>636</b>	<b>1.600</b>

Plantilla media por tipo de contrato	2010			2009		
	Hombres	Mujeres	Total	Hombres	Mujeres	Total
Personal fijo.....	921	627	1.548	897	575	1.472
Personal no fijo.....	82	54	136	67	61	128
<b>TOTAL.....</b>	<b>1.003</b>	<b>681</b>	<b>1.684</b>	<b>964</b>	<b>636</b>	<b>1.600</b>

Órgano de Administración	2010			2009		
	Hombres	Mujeres	Total	Hombres	Mujeres	Total
Consejeros ejecutivos.....	31	11	42	14	6	20
Resto de consejeros.....	50	15	65	62	20	82
<b>TOTAL.....</b>	<b>81</b>	<b>26</b>	<b>107</b>	<b>76</b>	<b>26</b>	<b>102</b>



Sección R: Actividades artísticas  
recreativas y de entretenimiento

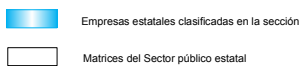
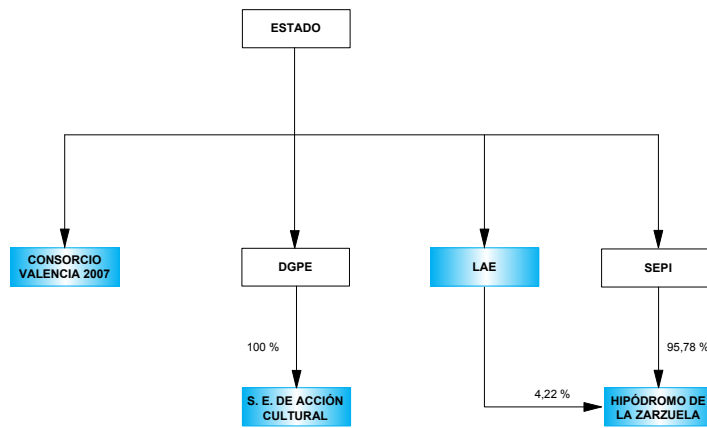

ENTIDADES TRATADAS

"

**SECCIÓN R: ACTIVIDADES ARTÍSTICAS,  
RECREATIVAS Y DE ENTRETENIMIENTO**

"

CONSORCIO VALENCIA 2007

HIPÓDROMO DE LA ZARZUELA, S.A.

LOTERIAS Y APUESTAS DEL ESTADO (LAE)

SOCIEDAD ESTATAL DE ACCIÓN CULTURAL, S.A.

ACTIVO	2010		2009		Variación	
	Miles de euros	Porcentaje	Miles de euros	Porcentaje	Absoluta	Porcentual
<b>A) ACTIVO NO CORRIENTE.....</b>	<b>303.472</b>	<b>16,45</b>	<b>317.196</b>	<b>10,50</b>	<b>-13.724</b>	<b>-4,33</b>
Inmovilizado intangible.....	815	0,04	1.055	0,03	-240	-22,75
Inmovilizado material.....	239.412	12,97	250.784	8,30	-11.372	-4,54
Inversiones inmobiliarias.....	38.320	2,08	40.064	1,33	-1.744	-4,35
Inversiones en empresas del grupo y asociadas a largo plazo.....	8.575	0,46	8.575	0,28	-	-
Inversiones financieras a largo plazo.....	16.350	0,89	16.718	0,55	-368	-2,20
Activos por impuesto diferido.....	-	-	-	-	-	-
Deudores comerciales no corrientes.....	-	-	-	-	-	-
<b>B) ACTIVO CORRIENTE.....</b>	<b>1.541.778</b>	<b>83,55</b>	<b>2.703.830</b>	<b>89,50</b>	<b>-1.162.052</b>	<b>-42,98</b>
Activos no corrientes mantenidos para la venta.....	-	-	-	-	-	-
Existencias.....	-	-	-	-	-	-
Deudores comerciales y otras cuentas a cobrar.....	422.745	22,91	435.152	14,40	-12.407	-2,85
Inversiones en empresas del grupo y asociadas a corto plazo.....	1.209	0,07	1.046	0,03	163	15,58
Inversiones financieras a corto plazo.....	45.237	2,45	64.854	2,15	-19.617	-30,25
Periodificaciones a corto plazo.....	3.486	0,19	1.511	0,05	1.975	130,71
Efectivo y otros activos líquidos equivalentes.....	1.069.101	57,94	2.201.267	72,86	-1.132.166	-51,43
<b>TOTAL ACTIVO.....</b>	<b>1.845.250</b>	<b>100,00</b>	<b>3.021.026</b>	<b>100,00</b>	<b>-1.175.776</b>	<b>-38,92</b>

PATRIMONIO NETO Y PASIVO	2010		2009		Variación	
	Miles de euros	Porcentaje	Miles de euros	Porcentaje	Absoluta	Porcentual
<b>A) PATRIMONIO NETO.....</b>	<b>283.835</b>	<b>15,38</b>	<b>475.074</b>	<b>15,73</b>	<b>-191.239</b>	<b>-40,26</b>
A-1) Fondos propios.....	303.054	16,42	484.577	16,04	-181.523	-37,46
Capital.....	207.784	11,26	173.334	5,74	34.450	19,88
Reservas, Prima de emisión, Resultados de ejercicios anteriores y otros.....	-2.415.070	-130,88	-2.646.436	-87,60	231.366	8,74
Resultado del ejercicio.....	2.510.340	136,04	2.957.679	97,90	-447.339	-15,13
A-2) Ajustes por cambio de valor.....	-19.242	-1,04	-9.503	-0,31	-9.739	-102,48
A-3) Subvenciones, donaciones y legados recibidos.....	23	-	-	-	23	-
<b>B) PASIVO NO CORRIENTE.....</b>	<b>27.895</b>	<b>1,51</b>	<b>319.746</b>	<b>10,58</b>	<b>-291.851</b>	<b>-91,28</b>
Provisiones a largo plazo.....	10.619	0,58	3.917	0,13	6.702	171,10
Deudas a largo plazo.....	17.268	0,94	315.829	10,45	-298.561	-94,53
Deudas con empresas del grupo y asociadas a largo plazo.....	-	-	-	-	-	-
Pasivos por impuestos diferidos.....	8	-	-	-	8	-
Periodificaciones a largo plazo.....	-	-	-	-	-	-
Acreedores comerciales no corrientes.....	-	-	-	-	-	-
Deuda con características especiales a largo plazo.....	-	-	-	-	-	-
<b>C) PASIVO CORRIENTE.....</b>	<b>1.533.520</b>	<b>83,11</b>	<b>2.226.206</b>	<b>73,69</b>	<b>-692.686</b>	<b>-31,12</b>
Pasivos vinculados con activos no corrientes mantenidos para la venta.....	-	-	-	-	-	-
Provisiones a corto plazo.....	100.000	5,42	2.241	0,07	97.759	4.362,29
Deudas a corto plazo.....	343.261	18,60	23.920	0,79	319.341	1.335,04
Deudas con empresas del grupo y asociadas a corto plazo.....	13.813	0,75	9.281	0,31	4.532	48,83
Acreedores comerciales y otras cuentas a pagar.....	1.052.316	57,03	2.188.555	72,44	-1.136.239	-51,92
Periodificaciones a corto plazo.....	24.130	1,31	2.209	0,07	21.921	992,35
Deuda con características especiales a corto plazo.....	-	-	-	-	-	-
<b>TOTAL PATRIMONIO NETO Y PASIVO.....</b>	<b>1.845.250</b>	<b>100,00</b>	<b>3.021.026</b>	<b>100,00</b>	<b>-1.175.776</b>	<b>-38,92</b>

Concepto	2010		2009		Variación	
	Miles de euros	Porcentaje	Miles de euros	Porcentaje	Absoluta	Porcentual
<b>A) OPERACIONES CONTINUADAS</b>						
Importe neto de la cifra de negocios.....	9.615.805	100,00	9.863.554	100,00	-247.749	-2,51
Variación de existencias de productos terminados y en curso de fabricación.....	-	-	-	-	-	-
Trabajos realizados por la empresa para su activo.....	-	-	-	-	-	-
Aprovisionamientos.....	-5.962.479	-62,00	-5.939.632	-60,21	22.847	0,39
Otros ingresos de explotación.....	63.616	0,66	67.805	0,69	-4.189	-6,18
Gastos de personal.....	-29.917	-0,31	-24.761	-0,25	5.156	20,82
Otros gastos de explotación.....	-1.060.999	-11,03	-1.063.510	-10,78	-2.511	-0,24
Amortización del inmovilizado.....	-17.095	-0,17	-16.603	-0,16	492	2,96
Imputación de subvenciones de inmovilizado no financiero y otras.....	301	-	-	-	301	-
Excesos de provisiones.....	-97.759	-1,01	62.759	0,64	-160.518	-155,77
Deterioro y resultado por enajenación del inmovilizado.....	-10.233	-0,10	-173	-	-10.060	-5.815,03
Diferencia negativa de combinaciones de negocio.....	-	-	-	-	-	-
Otros resultados.....	-2.670	-0,02	-49	-	-2.621	-5.348,98
<b>A.1) RESULTADO DE EXPLOTACIÓN.....</b>	<b>2.498.570</b>	<b>25,98</b>	<b>2.949.390</b>	<b>29,90</b>	<b>-450.820</b>	<b>-15,29</b>
Ingresos financieros.....	16.012	0,17	14.795	0,15	1.217	8,23
Gastos financieros.....	-4.207	-0,04	-8.276	-0,08	-4.069	-49,17
Variación de valor razonable en instrumentos financieros.....	-1.219	-0,01	724	0,01	-1.943	-268,37
Diferencias de cambio.....	-25	-	-	-	-25	-
Deterioro y resultado por enajenaciones de instrumentos financieros.....	-	-	-	-	-	-
Otros ingresos y gastos de carácter financiero.....	-	-	-	-	-	-
<b>A.2) RESULTADO FINANCIERO.....</b>	<b>10.561</b>	<b>0,11</b>	<b>7.243</b>	<b>0,07</b>	<b>3.318</b>	<b>45,81</b>
<b>A.3) RESULTADO ANTES DE IMPUESTOS.....</b>	<b>2.509.131</b>	<b>26,09</b>	<b>2.956.633</b>	<b>29,98</b>	<b>-447.502</b>	<b>-15,14</b>
Impuestos sobre beneficios.....	1.209	0,01	1.046	0,01	-163	-15,58
<b>A.4) RESULTADO DEL EJERCICIO PROCEDENTE DE OPERACIONES CONTINUADAS.....</b>	<b>2.510.340</b>	<b>26,11</b>	<b>2.957.679</b>	<b>29,99</b>	<b>-447.339</b>	<b>-15,13</b>
<b>B) OPERACIONES INTERRUMPIDAS</b>						
Resultado del ejercicio procedente de operaciones interrumpidas neto de impuestos.....	-	-	-	-	-	-
<b>A.5) RESULTADO DEL EJERCICIO.....</b>	<b>2.510.340</b>	<b>26,11</b>	<b>2.957.679</b>	<b>29,99</b>	<b>-447.339</b>	<b>-15,13</b>

## III.2.1.115. EBITDA

## Actividades artísticas, recreativas y de entretenimiento

Concepto	2010		2009		Variación	
	Miles de euros	Porcentaje	Miles de euros	Porcentaje	Absoluta	Porcentual
Importe neto de la cifra de negocios.....	9.615.805	100,00	9.863.554	100,00	-247.749	-2,51
Variación de existencias de productos terminados y en curso de fabricación.....	-	-	-	-	-	-
Trabajos efectuados por la empresa para su activo.....	-	-	-	-	-	-
Aprovisionamientos.....	-5.962.479	-62,00	-5.939.632	-60,21	22.847	0,39
Otros ingresos de explotación.....	63.616	0,66	67.805	0,69	-4.189	-6,18
Gastos de personal.....	-29.917	-0,31	-24.761	-0,25	5.156	20,82
Otros gastos de explotación.....	-1.060.999	-11,03	-1.063.510	-10,78	-2.511	-0,24
<b>EBITDA.....</b>	<b>2.626.026</b>	<b>27,31</b>	<b>2.903.456</b>	<b>29,44</b>	<b>-277.430</b>	<b>-9,56</b>

Concepto	2010	2009
A) Resultado de la cuenta de pérdidas y ganancias.....	2.510.340	2.957.679
B) Ingresos y gastos imputados directamente al patrimonio neto.....	-9.535	-4.934
I. Por valoración instrumentos financieros.....	-	-
II. Por coberturas de flujos de efectivo.....	-9.739	-4.934
III. Subvenciones, donaciones y legados recibidos.....	271	-
IV. Por ganancias y pérdidas actuariales y otros ajustes.....	-	-
V. Por activos no corrientes y pasivos vinculados, mantenidos para la venta.....	-	-
VI. Diferencias de conversión.....	-	-
VII. Efecto impositivo.....	-67	-
C) Transferencias a la cuenta de pérdidas y ganancias.....	-226	-724
VIII. Por valoración de instrumentos financieros.....	-	-
IX. Por coberturas de flujos de efectivo.....	-	-724
X. Subvenciones, donaciones y legados recibidos.....	-301	-
XI. Por activos no corrientes y pasivos vinculados, mantenidos para la venta.....	-	-
XII. Diferencias de conversión.....	-	-
XIII. Efecto impositivo.....	75	-
<b>TOTAL DE INGRESOS Y GASTOS RECONOCIDOS.....</b>	<b>2.500.579</b>	<b>2.952.021</b>

**III.2.1.117. Estado total de cambios en patrimonio neto**
**Actividades artísticas, recreativas y de entretenimiento**

Miles de euros

Concepto	Capital	Prima emisión, reservas y rdos ejercicios anteriores	Otras aportaciones de socios	Resultado del ejercicio	(Dividendo a cuenta)	Otros instrumentos de patrimonio	Ajustes por cambios de valor	Subvenciones, donaciones y legados recibidos	Total cambios en el patrimonio neto
<b>SALDO AJUSTADO, INICIO DEL AÑO 2010.</b>	<b>173.334</b>	<b>287.995</b>	-	<b>2.957.679</b>	<b>-2.934.431</b>	-	<b>-9.503</b>	-	<b>475.074</b>
I. Total ingresos y gastos reconocidos.....	-	-	-	2.510.340	-	-	-9.739	-22	2.500.579
II. Operaciones con socios o propietarios.....	34.450	-321.303	33.300	21.305	-2.459.845	-	-	-	-2.692.093
1. Aumentos de capital.....	34.450	2	-	-	-	-	-	-	34.452
2. Reducciones de capital.....	-	-	-	-	-	-	-	-	-
3. Otras operaciones con socios o propietarios.	-	-321.305	33.300	21.305	-2.459.845	-	-	-	-2.726.545
III. Otras variaciones del patrimonio neto.....	-	44.783	-	-2.978.984	2.934.431	-	-	45	275
<b>SALDO, FINAL DEL AÑO 2010.....</b>	<b>207.784</b>	<b>11.475</b>	<b>33.300</b>	<b>2.510.340</b>	<b>-2.459.845</b>	-	<b>-19.242</b>	<b>23</b>	<b>283.835</b>



Concepto	2010	2009
<b>A) FLUJOS DE EFECTIVO DE LAS ACTIVIDADES DE EXPLOTACIÓN.....</b>	<b>1.997.762</b>	<b>3.004.315</b>
1. Resultado del ejercicio antes de impuestos.....	2.509.131	2.956.633
2. Ajustes del resultado.....	118.857	-51.838
3. Cambios en el capital corriente.....	-641.861	91.928
4. Otros flujos de efectivo de las actividades de explotación.....	11.635	7.592
Pagos de intereses.....	-4.206	-8.263
Cobros de intereses y dividendos.....	16.012	14.591
Otros pagos y cobros.....	-171	1.264
<b>B) FLUJOS DE EFECTIVO DE LAS ACTIVIDADES DE INVERSIÓN.....</b>	<b>-1.017</b>	<b>-18.064</b>
6. Pagos por inversiones.....	-11.881	-19.163
Empresas del grupo y asociadas.....	-	-
Inmovilizado intangible, material e inversiones inmobiliarias.....	-11.881	-6.545
Otros activos financieros.....	-	-12.618
Activos no corrientes mantenidos para la venta y otros activos.....	-	-
7. Cobros por desinversiones.....	10.864	1.099
Empresas del grupo y asociadas.....	-	-
Inmovilizado intangible, material e inversiones inmobiliarias.....	24	-
Otros activos financieros.....	10.840	1.099
Activos no corrientes mantenidos para la venta y otros activos.....	-	-
<b>C) FLUJOS DE EFECTIVO DE LAS ACTIVIDADES DE FINANCIACIÓN.....</b>	<b>-3.119.147</b>	<b>-2.910.291</b>
9. Cobros y pagos por instrumentos de patrimonio.....	67.750	9.298
Emisión y enajenación de instrumentos de patrimonio propio.....	67.750	9.298
Amortización y adquisición de instrumentos de patrimonio propio.....	-	-
Subvenciones, donaciones y legados recibidos.....	-	-
10. Cobros y pagos por instrumentos de pasivo financiero.....	-290.366	107
a) Emisión.....	8.256	3.337
Obligaciones y otros valores negociables.....	-	-
Deudas con entidades de crédito.....	4.113	-
Deudas con empresas del grupo y asociadas.....	4.082	3.281
Otras deudas.....	61	56
b) Devolución y amortización.....	-298.622	-3.230
Obligaciones y otros valores negociables.....	-	-
Deudas con entidades de crédito.....	-298.456	-3.052
Deudas con empresas del grupo y asociadas.....	-	-
Otras deudas.....	-166	-178
11. Pagos por dividendos y remuneraciones de otros instrumentos de patrimonio.....	-2.896.531	-2.919.696
<b>D) Efecto de las variaciones de los tipos de cambio.....</b>	<b>-9.764</b>	<b>-5.658</b>
<b>E) AUMENTO/DISMINUCIÓN NETA DEL EFECTIVO O EQUIVALENTES.....</b>	<b>-1.132.166</b>	<b>70.302</b>
Efectivo o equivalentes al comienzo del ejercicio.....	2.201.267	2.130.965
Efectivo o equivalentes al final del ejercicio.....	1.069.101	2.201.267

Concepto	2010	2009
<b>Situación financiera</b>		
Tesorería o acid test (%): (Efectivo y otros activos líquidos equivalentes / Pasivo corriente) x 100.....	69,72	98,88
Liquidez inmediata (%): ((Activo corriente - Existencias) / Pasivo corriente) x 100.....	100,54	121,46
Solvencia técnica (%): (Activo corriente / Pasivo corriente) x 100.....	100,54	121,46
Garantía o cobertura (%): (Activo/Pasivo) x 100.....	118,18	118,66
Cobertura del inmovilizado (%): (Recursos permanentes / Activo no corriente) x 100.....	102,72	250,58
Endeudamiento (%): (Pasivo / Patrimonio neto) x 100.....	550,11	535,91
Endeudamiento a largo plazo (%): (Pasivo no corriente / Patrimonio neto) x 100.....	9,83	67,30
Endeudamiento a corto plazo (%): (Pasivo corriente / Patrimonio neto) x 100.....	540,29	468,60
Financiación bancaria sobre recursos ajenos (%): (Deudas con entidades de crédito / Pasivo) x 100.....	20,96	12,56
<b>Estructura</b>		
Gastos financieros sobre cifra de negocios (%): (Gastos financieros / Importe neto de la cifra de negocios) x 100.....	0,04	0,08
Subvenciones sobre cifra de negocios (%): (Subvenciones a la explotación / Importe neto de la cifra de negocios) x 100.....	0,01	0,01
Inmovilizaciones materiales sobre activo (%): (Inmovilizado material e inversiones inmobiliarias / Total activo) x 100.....	15,05	9,63
Fondos propios sobre pasivo y patrimonio neto (%): (Fondos propios / Total pasivo y patrimonio neto) x 100.....	16,42	16,04
<b>Rentabilidad</b>		
EBITDA sobre cifra de negocios (%): (EBITDA / Importe neto de la cifra de negocios) x 100.....	27,31	29,44
Rentabilidad económica (%): (Resultado antes de impuestos + Gastos financieros / Total activo) x 100.....	135,75	97,60
Rentabilidad financiera (%): (Resultado después de impuestos / Fondos propios) x 100.....	828,35	610,36
Dividendos sobre fondos propios (%): (Dividendos / Fondos propios) x 100.....	838,77	605,57
<b>Productividad</b>		
Inmovilizado material por empleado (Miles de euros): Inmovilizado material e inversiones inmobiliarias / Plantilla media.....	413,29	476,80
Cifra de negocios por empleado (Miles de euros): Importe neto de la cifra de negocios / Plantilla media.....	14.309,23	16.169,76
Beneficios por empleado (Miles de euros): Resultado después de impuestos / Plantilla media.....	3.735,63	4.848,65
Coste medio de personal (Miles de euros): Gastos de personal / Plantilla media.....	44,52	40,59

Plantilla media por categorías profesionales	2010			2009		
	Hombres	Mujeres	Total	Hombres	Mujeres	Total
Altos directivos.....	21	10	31	14	2	16
Otros directivos, técnicos y similares.....	63	70	133	42	27	69
Administrativos y auxiliares.....	177	176	353	159	141	300
Otro personal.....	83	72	155	117	108	225
<b>TOTAL.....</b>	<b>344</b>	<b>328</b>	<b>672</b>	<b>332</b>	<b>278</b>	<b>610</b>

Plantilla media por tipo de contrato	2010			2009		
	Hombres	Mujeres	Total	Hombres	Mujeres	Total
Personal fijo.....	321	313	634	319	273	592
Personal no fijo.....	23	15	38	13	5	18
<b>TOTAL.....</b>	<b>344</b>	<b>328</b>	<b>672</b>	<b>332</b>	<b>278</b>	<b>610</b>

Órgano de Administración	2010			2009		
	Hombres	Mujeres	Total	Hombres	Mujeres	Total
Consejeros ejecutivos.....	1	1	2	1	1	2
Resto de consejeros.....	28	15	43	33	13	46
<b>TOTAL.....</b>	<b>29</b>	<b>16</b>	<b>45</b>	<b>34</b>	<b>14</b>	<b>48</b>

Sin actividad económica

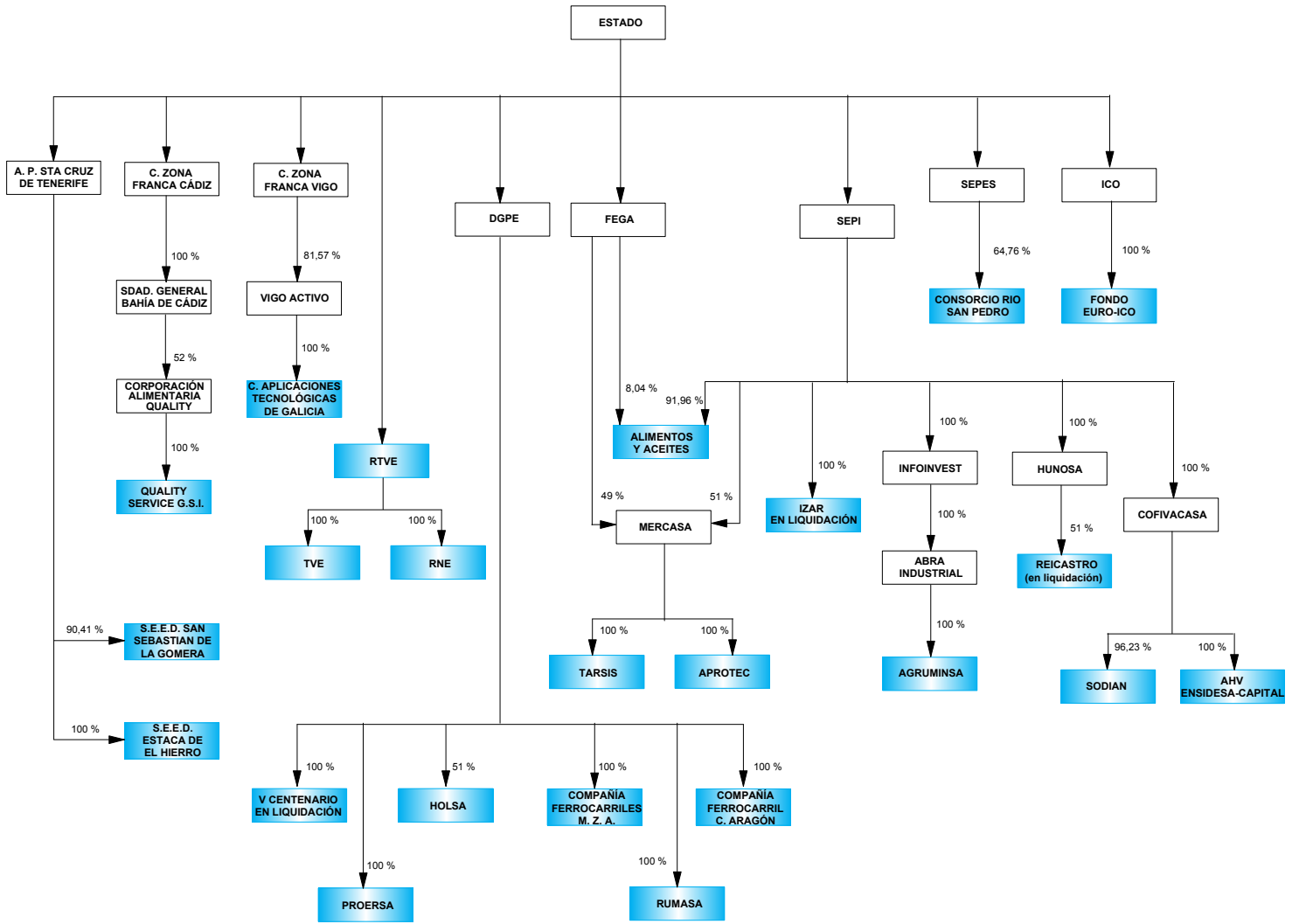

 Empresas estatales clasificadas en la sección

 Matrices del Sector público estatal

## ENTIDADES TRATADAS

"

**SIN ACTIVIDAD ECONÓMICA**

"

AGRUMINSA, S.A. (\*)

AHV-ENSIDESA CAPITAL, S.A. (AHV-ENSIDESA CAPITAL) (\*)

ALIMENTOS Y ACEITES, S.A. (ALYCESA)

BARCELONA HOLDING OLIMPICO, S.A. (HOLSA) (\*)

COMPAÑIA DE LOS FERROCARRILES DE MADRID A ZARAGOZA Y ALICANTE, S.A. (EN LIQUIDACION) (\*)

COMPAÑIA DEL FERROCARRIL CENTRAL DE ARAGON, S.A. (EN LIQUIDACION) (\*)

ENTE PÚBLICO DE RADIOTELEVISIÓN ESPAÑOLA (en liquidación) (RTVE)

FONDO EURO-ICO, FONDO DE CAPITAL RIESGO (EN LIQUIDACIÓN)

IZAR CONSTRUCCIONES NAVALES, S.A. (EN LIQUIDACIÓN) (IZAR) (\*)

PROGRAMAS Y EXPLOTACIONES DE RADIODIFUSION, S.A. (\*)

QUALITY SERVICE GESTIÓN DE SERVICIOS INTEGRALES, S.A.U. (\*) (QUALITY SERVICE G.S.I., S.A.U)

RADIO NACIONAL DE ESPAÑA, S.A. (en liquidación) (RNE)

RUMASA, S.A.

SDAD. ESTATAL PARA LA EJECUCION DE PROGRAMAS Y ACTUACIONES CONMEMORATIVAS DEL V CENTENARIO DEL DESCUBRIMIENTO DE AMERICA SA (EN LIQUIDACION) (V CENTENARIO (EN LIQUIDACION)) (\*)

SOCIEDAD PARA EL DESARROLLO INDUSTRIAL DE ANDALUCIA, S.A. (SODIAN) (\*)

TELEVISION ESPAÑOLA, S.A. (en liquidación) (TVE)

## ENTIDADES NO TRATADAS

"

**SIN ACTIVIDAD ECONÓMICA**

"

APROTEC, S.A.

COMPAÑÍA DE APLICACIONES TECNOLÓGICAS DE GALICIA, S.L.

CONSORCIO RIO SAN PEDRO

REICASTRO, S.A., EN LIQUIDACIÓN (REICASTRO)

SOCIEDAD ESTATAL DE ESTIBA Y DESESTIBA DEL PUERTO DE SAN  
SEBASTIAN DE LA GOMERA, S.A. (SESTIGA)

SOCIEDAD ESTATAL DE ESTIBA Y DESESTIBA DEL PUERTO LA

ESTACA DE EL HIERRO, S.A. (SESTIHIERRO)

TECNOLOGIA, ARQUITECTURA Y SISTEMAS, S.A. (TARSIS)

ACTIVO	2010		2009		Variación	
	Miles de euros	Porcentaje	Miles de euros	Porcentaje	Absoluta	Porcentual
<b>A) ACTIVO NO CORRIENTE.....</b>	<b>281.815</b>	<b>21,52</b>	<b>261.576</b>	<b>18,83</b>	<b>20.239</b>	<b>7,74</b>
Inmovilizado intangible.....	4	-	18	-	-14	-77,78
Inmovilizado material.....	4.891	0,37	1.237	0,09	3.654	295,39
Inversiones inmobiliarias.....	446	0,03	1.865	0,13	-1.419	-76,09
Inversiones en empresas del grupo y asociadas a largo plazo.....	50.940	3,89	47.735	3,44	3.205	6,71
Inversiones financieras a largo plazo.....	224.643	17,15	209.701	15,10	14.942	7,13
Activos por impuesto diferido.....	891	0,07	1.020	0,07	-129	-12,65
Deudores comerciales no corrientes.....	-	-	-	-	-	-
<b>B) ACTIVO CORRIENTE.....</b>	<b>1.027.823</b>	<b>78,48</b>	<b>1.127.613</b>	<b>81,17</b>	<b>-99.790</b>	<b>-8,85</b>
Activos no corrientes mantenidos para la venta.....	572.626	43,72	654.290	47,10	-81.664	-12,48
Existencias.....	6	-	96	0,01	-90	-93,75
Deudores comerciales y otras cuentas a cobrar.....	23.838	1,82	30.162	2,17	-6.324	-20,97
Inversiones en empresas del grupo y asociadas a corto plazo.....	119.376	9,12	129.091	9,29	-9.715	-7,53
Inversiones financieras a corto plazo.....	243.177	18,57	247.597	17,82	-4.420	-1,79
Periodificaciones a corto plazo.....	4.934	0,38	3.223	0,23	1.711	53,09
Efectivo y otros activos líquidos equivalentes.....	63.866	4,88	63.154	4,55	712	1,13
<b>TOTAL ACTIVO.....</b>	<b>1.309.638</b>	<b>100,00</b>	<b>1.389.189</b>	<b>100,00</b>	<b>-79.551</b>	<b>-5,73</b>

PATRIMONIO NETO Y PASIVO	2010		2009		Variación	
	Miles de euros	Porcentaje	Miles de euros	Porcentaje	Absoluta	Porcentual
<b>A) PATRIMONIO NETO.....</b>	<b>336.849</b>	<b>25,72</b>	<b>-1.208.050</b>	<b>-86,96</b>	<b>1.544.899</b>	<b>127,88</b>
A-1) Fondos propios.....	281.993	21,53	-1.242.814	-89,46	1.524.807	122,69
Capital.....	1.552.022	118,51	176.603	12,71	1.375.419	778,82
Reservas, Prima de emisión, Resultados de ejercicios anteriores y otros.....	-1.177.193	-89,88	-1.250.307	-90,00	73.114	5,85
Resultado del ejercicio.....	-92.836	-7,08	-169.110	-12,17	76.274	45,10
A-2) Ajustes por cambio de valor.....	54.856	4,19	34.764	2,50	20.092	57,80
A-3) Subvenciones, donaciones y legados recibidos.....	-	-	-	-	-	-
<b>B) PASIVO NO CORRIENTE.....</b>	<b>636.013</b>	<b>48,56</b>	<b>731.868</b>	<b>52,68</b>	<b>-95.855</b>	<b>-13,10</b>
Provisiones a largo plazo.....	629.356	48,06	727.301	52,35	-97.945	-13,47
Deudas a largo plazo.....	1.256	0,10	1.335	0,10	-79	-5,92
Deudas con empresas del grupo y asociadas a largo plazo.....	1.300	0,10	1.300	0,09	-	-
Pasivos por impuestos diferidos.....	4.101	0,31	1.932	0,14	2.169	112,27
Periodificaciones a largo plazo.....	-	-	-	-	-	-
Acreedores comerciales no corrientes.....	-	-	-	-	-	-
Deuda con características especiales a largo plazo.....	-	-	-	-	-	-
<b>C) PASIVO CORRIENTE.....</b>	<b>336.776</b>	<b>25,72</b>	<b>1.865.371</b>	<b>134,28</b>	<b>-1.528.595</b>	<b>-81,95</b>
Pasivos vinculados con activos no corrientes mantenidos para la venta.....	-	-	-	-	-	-
Provisiones a corto plazo.....	217.395	16,60	221.882	15,97	-4.487	-2,02
Deudas a corto plazo.....	1.819	0,14	1.504.077	108,27	-1.502.258	-99,88
Deudas con empresas del grupo y asociadas a corto plazo.....	93.044	7,10	112.976	8,13	-19.932	-17,64
Acreedores comerciales y otras cuentas a pagar.....	24.154	1,84	26.259	1,89	-2.105	-8,02
Periodificaciones a corto plazo.....	364	0,03	177	0,01	187	105,65
Deuda con características especiales a corto plazo.....	-	-	-	-	-	-
<b>TOTAL PATRIMONIO NETO Y PASIVO.....</b>	<b>1.309.638</b>	<b>100,00</b>	<b>1.389.189</b>	<b>100,00</b>	<b>-79.551</b>	<b>-5,73</b>



Concepto	2010		2009		Variación	
	Miles de euros	Porcentaje	Miles de euros	Porcentaje	Absoluta	Porcentual
<b>A) OPERACIONES CONTINUADAS</b>						
Importe neto de la cifra de negocios.....	10.178	100,00	15.758	100,00	-5.580	-35,41
Variación de existencias de productos terminados y en curso de fabricación.....	-774	-7,60	-213	-1,35	-561	-263,38
Trabajos realizados por la empresa para su activo.....	-	-	-	-	-	-
Aprovisionamientos.....	770	7,57	-3.515	-22,30	-4.285	-121,91
Otros ingresos de explotación.....	98.894	971,64	101.356	643,20	-2.462	-2,43
Gastos de personal.....	-208.181	-2.045,40	-203.176	-1.289,35	5.005	2,46
Otros gastos de explotación.....	-9.608	-94,39	-14.171	-89,92	-4.563	-32,20
Amortización del inmovilizado.....	-25	-0,24	-25	-0,15	-	-
Imputación de subvenciones de inmovilizado no financiero y otras.....	-	-	-	-	-	-
Excesos de provisiones.....	6.191	60,83	59.675	378,70	-53.484	-10,38
Deterioro y resultado por enajenación del inmovilizado.....	3.986	39,16	582	3,69	3.404	584,88
Diferencia negativa de combinaciones de negocio.....	-	-	-	-	-	-
Otros resultados.....	-3.976	-39,06	-83.902	-532,44	79.926	95,26
<b>A.1) RESULTADO DE EXPLOTACIÓN.....</b>	<b>-102.545</b>	<b>-1.007,51</b>	<b>-127.631</b>	<b>-809,94</b>	<b>25.086</b>	<b>19,66</b>
Ingresos financieros.....	5.694	55,94	11.160	70,82	-5.466	-48,98
Gastos financieros.....	-22.587	-221,91	-63.556	-403,32	-40.969	-64,46
Variación de valor razonable en instrumentos financieros.....	-	-	7	0,04	-7	-100,00
Diferencias de cambio.....	163	1,60	-1.346	-8,54	1.509	112,11
Deterioro y resultado por enajenaciones de instrumentos financieros.....	2.945	28,93	-10.793	-68,49	13.738	127,29
Otros ingresos y gastos de carácter financiero.....	-	-	-	-	-	-
<b>A.2) RESULTADO FINANCIERO.....</b>	<b>-13.785</b>	<b>-135,43</b>	<b>-64.528</b>	<b>-409,49</b>	<b>50.743</b>	<b>78,64</b>
<b>A.3) RESULTADO ANTES DE IMPUESTOS.....</b>	<b>-116.330</b>	<b>-1.142,95</b>	<b>-192.159</b>	<b>-1.219,43</b>	<b>75.829</b>	<b>39,46</b>
Impuestos sobre beneficios.....	23.494	230,83	23.049	146,27	-445	-1,93
<b>A.4) RESULTADO DEL EJERCICIO PROCEDENTE DE OPERACIONES CONTINUADAS.....</b>	<b>-92.836</b>	<b>-912,12</b>	<b>-169.110</b>	<b>-1.073,16</b>	<b>76.274</b>	<b>45,10</b>
<b>B) OPERACIONES INTERRUMPIDAS</b>						
Resultado del ejercicio procedente de operaciones interrumpidas neto de impuestos.....	-	-	-	-	-	-
<b>A.5) RESULTADO DEL EJERCICIO.....</b>	<b>-92.836</b>	<b>-912,12</b>	<b>-169.110</b>	<b>-1.073,16</b>	<b>76.274</b>	<b>45,10</b>

## III.2.1.123. EBITDA

Sin actividad económica

Concepto	2010		2009		Variación	
	Miles de euros	Porcentaje	Miles de euros	Porcentaje	Absoluta	Porcentual
Importe neto de la cifra de negocios.....	10.178	100,00	15.758	100,00	-5.580	-35,41
Variación de existencias de productos terminados y en curso de fabricación.....	-774	-7,60	-213	-1,35	-561	-263,38
Trabajos efectuados por la empresa para su activo.....	-	-	-	-	-	-
Aprovisionamientos.....	770	7,57	-3.515	-22,30	-4.285	-121,91
Otros ingresos de explotación.....	98.894	971,64	101.356	643,20	-2.462	-2,43
Gastos de personal.....	-208.181	-2.045,40	-203.176	-1.289,35	5.005	2,46
Otros gastos de explotación.....	-9.608	-94,39	-14.171	-89,92	-4.563	-32,20
<b>EBITDA.....</b>	<b>-108.721</b>	<b>-1.068,19</b>	<b>-103.961</b>	<b>-659,73</b>	<b>-4.760</b>	<b>-4,58</b>

III.2.1.124. Estado de ingresos y gastos reconocidos

Sin actividad económica

Miles de euros

Concepto	2010	2009
A) Resultado de la cuenta de pérdidas y ganancias.....	-92.836	-169.110
B) Ingresos y gastos imputados directamente al patrimonio neto.....	-1.158	54.171
I. Por valoración instrumentos financieros.....	27.906	48.236
II. Por coberturas de flujos de efectivo.....	-	-
III. Subvenciones, donaciones y legados recibidos.....	-	-
IV. Por ganancias y pérdidas actuariales y otros ajustes.....	-21.250	19.441
V. Por activos no corrientes y pasivos vinculados, mantenidos para la venta.....	-	-
VI. Diferencias de conversión.....	-	-
VII. Efecto impositivo.....	-7.814	-13.506
C) Transferencias a la cuenta de pérdidas y ganancias.....	-	-45
VIII. Por valoración de instrumentos financieros.....	-	-63
IX. Por coberturas de flujos de efectivo.....	-	-
X. Subvenciones, donaciones y legados recibidos.....	-	-
XI. Por activos no corrientes y pasivos vinculados, mantenidos para la venta.....	-	-
XII. Diferencias de conversión.....	-	-
XIII. Efecto impositivo.....	-	18
<b>TOTAL DE INGRESOS Y GASTOS RECONOCIDOS.....</b>	<b>-93.994</b>	<b>-114.984</b>

**III.2.1.125. Estado total de cambios en patrimonio neto**
**Sin actividad económica**

Miles de euros

Concepto	Capital	Prima emisión, reservas y rdos ejercicios anteriores	Otras aportaciones de socios	Resultado del ejercicio	(Dividendo a cuenta)	Otros instrumentos de patrimonio	Ajustes por cambios de valor	Subvenciones, donaciones y legados recibidos	Total cambios en el patrimonio neto
<b>SALDO AJUSTADO, INICIO DEL AÑO 2010.</b>	<b>176.602</b>	<b>-1.419.922</b>	<b>169.614</b>	<b>-169.111</b>	-	-	<b>34.764</b>	-	<b>-1.208.053</b>
I. Total ingresos y gastos reconocidos.....	-	-21.250	-	-92.836	-	-	20.092	-	-93.994
II. Operaciones con socios o propietarios.....	-27.824	27.824	150.000	-77.000	-	-	-	-	73.000
1. Aumentos de capital.....	-	-	-	-	-	-	-	-	-
2. Reducciones de capital.....	-27.824	27.824	-	-	-	-	-	-	-
3. Otras operaciones con socios o propietarios.	-	-	150.000	-77.000	-	-	-	-	73.000
III. Otras variaciones del patrimonio neto.....	1.403.244	85.641	-169.100	246.111	-	-	-	-	1.565.896
<b>SALDO, FINAL DEL AÑO 2010.....</b>	<b>1.552.022</b>	<b>-1.327.707</b>	<b>150.514</b>	<b>-92.836</b>	-	-	<b>54.856</b>	-	<b>336.849</b>

Concepto	2010	2009
<b>A) FLUJOS DE EFECTIVO DE LAS ACTIVIDADES DE EXPLOTACIÓN.....</b>	<b>-85.438</b>	<b>-90.355</b>
1. Resultado del ejercicio antes de impuestos.....	-64.099	-101.827
2. Ajustes del resultado.....	-12.793	45.933
3. Cambios en el capital corriente.....	4.041	5.054
4. Otros flujos de efectivo de las actividades de explotación.....	-12.587	-39.515
Pagos de intereses.....	-8.547	-61.526
Cobros de intereses y dividendos.....	11.170	16.181
Otros pagos y cobros.....	-15.210	5.830
<b>B) FLUJOS DE EFECTIVO DE LAS ACTIVIDADES DE INVERSIÓN.....</b>	<b>88.960</b>	<b>96.393</b>
6. Pagos por inversiones.....	-222	-21.887
Empresas del grupo y asociadas.....	-	-18.805
Inmovilizado intangible, material e inversiones inmobiliarias.....	-1	-1
Otros activos financieros.....	-221	-3.081
Activos no corrientes mantenidos para la venta y otros activos.....	-	-
7. Cobros por desinversiones.....	89.182	118.280
Empresas del grupo y asociadas.....	8.902	-
Inmovilizado intangible, material e inversiones inmobiliarias.....	-	-
Otros activos financieros.....	-	3
Activos no corrientes mantenidos para la venta y otros activos.....	80.280	118.277
<b>C) FLUJOS DE EFECTIVO DE LAS ACTIVIDADES DE FINANCIACIÓN.....</b>	<b>-</b>	<b>-</b>
9. Cobros y pagos por instrumentos de patrimonio.....	1.500.000	1.500.000
Emisión y enajenación de instrumentos de patrimonio propio.....	-	-
Amortización y adquisición de instrumentos de patrimonio propio.....	-	-
Subvenciones, donaciones y legados recibidos.....	1.500.000	1.500.000
10. Cobros y pagos por instrumentos de pasivo financiero.....	-1.500.000	-1.500.000
a) Emisión.....	-	-
Obligaciones y otros valores negociables.....	-	-
Deudas con entidades de crédito.....	-	-
Deudas con empresas del grupo y asociadas.....	-	-
Otras deudas.....	-	-
b) Devolución y amortización.....	-1.500.000	-1.500.000
Obligaciones y otros valores negociables.....	-1.500.000	-1.500.000
Deudas con entidades de crédito.....	-	-
Deudas con empresas del grupo y asociadas.....	-	-
Otras deudas.....	-	-
11. Pagos por dividendos y remuneraciones de otros instrumentos de patrimonio.....	-	-
<b>D) Efecto de las variaciones de los tipos de cambio.....</b>	<b>-</b>	<b>-2.570</b>
<b>E) AUMENTO/DISMINUCIÓN NETA DEL EFECTIVO O EQUIVALENTES.....</b>	<b>3.522</b>	<b>3.468</b>
Efectivo o equivalentes al comienzo del ejercicio.....	43.771	40.303
Efectivo o equivalentes al final del ejercicio.....	47.293	43.771

Concepto	2010	2009
<b>Situación financiera</b>		
Tesorería o acid test (%): (Efectivo y otros activos líquidos equivalentes / Pasivo corriente) x 100.....	18,96	3,39
Liquidez inmediata (%): ((Activo corriente - Existencias) / Pasivo corriente) x 100.....	305,19	60,45
Solvencia técnica (%): (Activo corriente / Pasivo corriente) x 100.....	305,20	60,45
Garantía o cobertura (%): (Activo/Pasivo) x 100.....	134,63	53,49
Cobertura del inmovilizado (%): (Recursos permanentes / Activo no corriente) x 100.....	345,21	-182,04
Endeudamiento (%): (Pasivo / Patrimonio neto) x 100.....	288,79	-
Endeudamiento a largo plazo (%): (Pasivo no corriente / Patrimonio neto) x 100.....	188,81	-
Endeudamiento a corto plazo (%): (Pasivo corriente / Patrimonio neto) x 100.....	99,98	-
Financiación bancaria sobre recursos ajenos (%): (Deudas con entidades de crédito / Pasivo) x 100.....	-	0,04
<b>Estructura</b>		
Gastos financieros sobre cifra de negocios (%): (Gastos financieros / Importe neto de la cifra de negocios) x 100.....	221,92	403,33
Subvenciones sobre cifra de negocios (%): (Subvenciones a la explotación / Importe neto de la cifra de negocios) x 100.....	926,51	598,43
Inmovilizaciones materiales sobre activo (%): (Inmovilizado material e inversiones inmobiliarias / Total activo) x 100.....	0,41	0,22
Fondos propios sobre pasivo y patrimonio neto (%): (Fondos propios / Total pasivo y patrimonio neto) x 100.....	21,53	-89,46
<b>Rentabilidad</b>		
EBITDA sobre cifra de negocios (%): (EBITDA / Importe neto de la cifra de negocios) x 100.....	-1.068,20	-659,74
Rentabilidad económica (%): (Resultado antes de impuestos + Gastos financieros / Total activo) x 100.....	-10,61	-18,41
Rentabilidad financiera (%): (Resultado después de impuestos / Fondos propios) x 100.....	-32,92	-
Dividendos sobre fondos propios (%): (Dividendos / Fondos propios) x 100.....	12,43	-
<b>Productividad</b>		
Inmovilizado material por empleado (Miles de euros): Inmovilizado material e inversiones inmobiliarias / Plantilla media.....	205,27	114,89
Cifra de negocios por empleado (Miles de euros): Importe neto de la cifra de negocios / Plantilla media.....	391,46	583,63
Beneficios por empleado (Miles de euros): Resultado después de impuestos / Plantilla media.....	-3.570,62	-6.263,33
Coste medio de personal (Miles de euros): Gastos de personal / Plantilla media.....	8.006,96	7.525,04

Plantilla media por categorías profesionales	2010			2009		
	Hombres	Mujeres	Total	Hombres	Mujeres	Total
Altos directivos.....	4	1	5	4	1	5
Otros directivos, técnicos y similares.....	6	1	7	7	1	8
Administrativos y auxiliares.....	6	6	12	6	6	12
Otro personal.....	2	-	2	2	-	2
<b>TOTAL.....</b>	<b>18</b>	<b>8</b>	<b>26</b>	<b>19</b>	<b>8</b>	<b>27</b>

Plantilla media por tipo de contrato	2010			2009		
	Hombres	Mujeres	Total	Hombres	Mujeres	Total
Personal fijo.....	18	7	25	19	7	26
Personal no fijo.....	-	1	1	-	1	1
<b>TOTAL.....</b>	<b>18</b>	<b>8</b>	<b>26</b>	<b>19</b>	<b>8</b>	<b>27</b>

Órgano de Administración	2010			2009		
	Hombres	Mujeres	Total	Hombres	Mujeres	Total
Consejeros ejecutivos.....	11	7	18	12	6	18
Resto de consejeros.....	16	6	22	15	6	21
<b>TOTAL.....</b>	<b>27</b>	<b>13</b>	<b>40</b>	<b>27</b>	<b>12</b>	<b>39</b>

## **2.2. Forma jurídica**



### III.2.2.1. Distribución de las entidades tratadas

Forma Jurídica	Entidades tratadas	
	Número	Porcentaje
Sociedades mercantiles estatales asimiladas.....	157	75,48
Entidades públicas empresariales.....	12	5,77
Otras entidades de derecho público.....	33	15,87
Fondos carentes de personalidad jurídica.....	4	1,92
Consortios del sector público estatal.....	2	0,96
<b>Total.....</b>	<b>208</b>	<b>100,00</b>

### III.2.2.1. Entidades tratadas en función de la forma jurídica

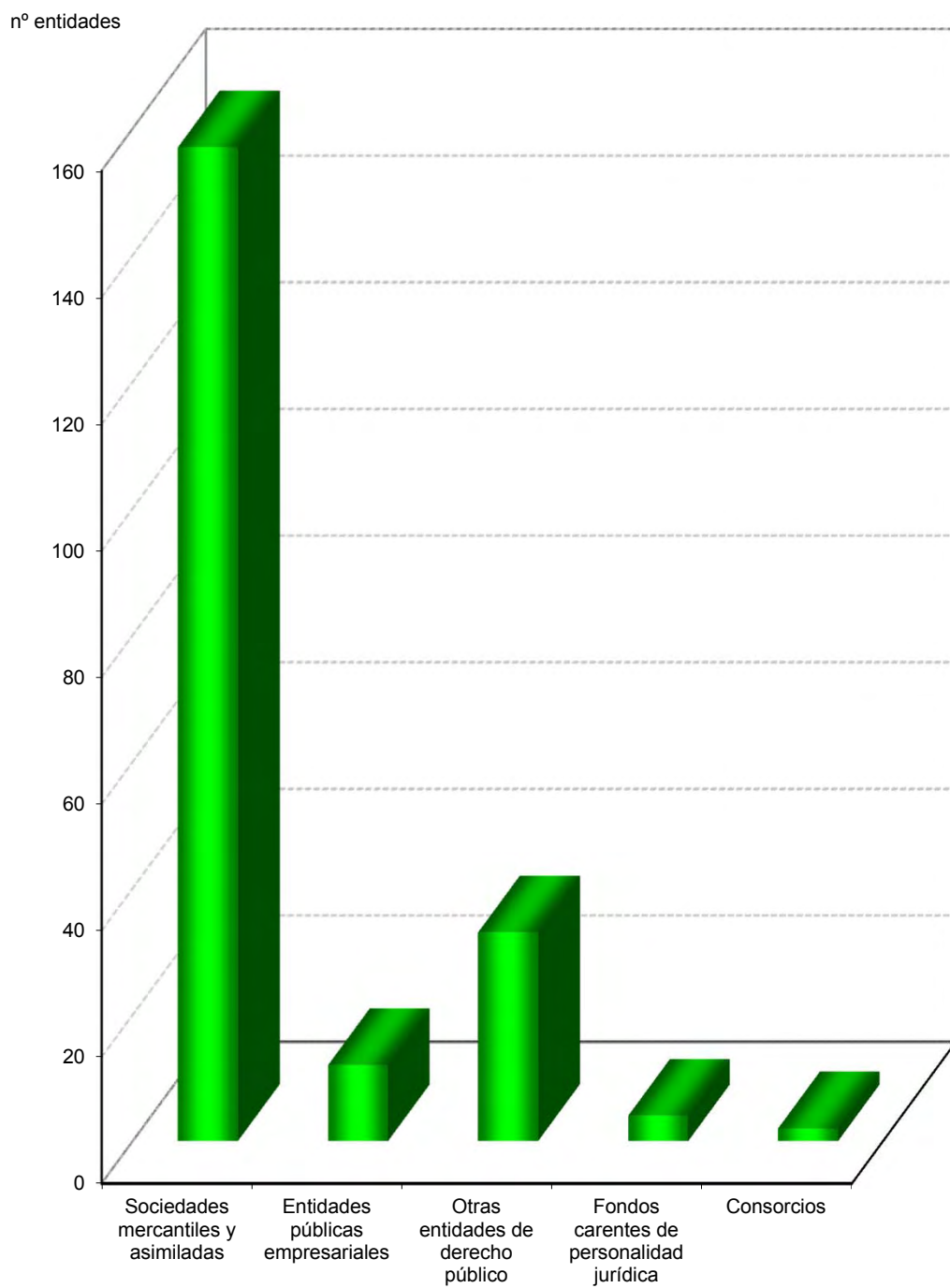

### III.2.2.2. Activo

Forma Jurídica	2010		2009		Variación	
	Miles de euros	Porcentaje	Miles de euros	Porcentaje	Absoluta	Porcentual
Sociedades mercantiles estatales asimiladas.....	41.260.259	30,70	35.822.580	28,97	5.437.679	15,18
Entidades públicas empresariales.....	72.040.588	53,61	67.715.730	54,76	4.324.858	6,39
Otras entidades de derecho público.....	20.622.296	15,35	19.692.595	15,93	929.701	4,72
Fondos carentes de personalidad jurídica.....	168.264	0,13	120.519	0,10	47.745	39,62
Consortios del sector público estatal.....	285.087	0,21	296.736	0,24	-11.649	-3,93
<b>Total.....</b>	<b>134.376.494</b>	<b>100,00</b>	<b>123.648.160</b>	<b>100,00</b>	<b>10.728.334</b>	<b>8,67</b>

### III.2.2.2. Activo

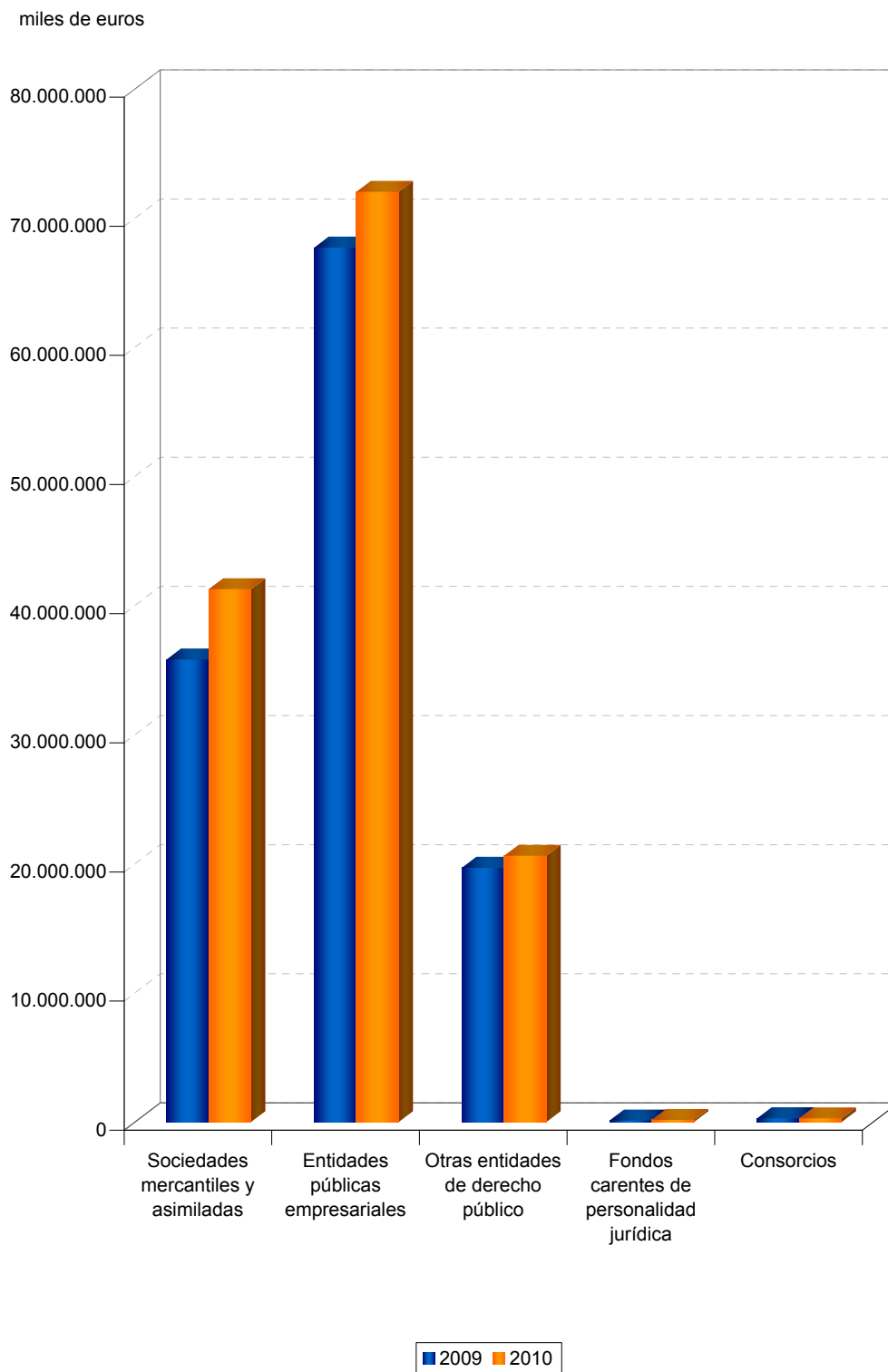

### III.2.2.3. Inmovilizado intangible

Forma Jurídica	2010		2009		Variación	
	Miles de euros	Porcentaje	Miles de euros	Porcentaje	Absoluta	Porcentual
Sociedades mercantiles estatales asimiladas.....	200.736	31,60	163.314	28,40	37.422	22,91
Entidades públicas empresariales.....	394.546	62,10	367.170	63,84	27.376	7,46
Otras entidades de derecho público.....	39.765	6,26	44.279	7,70	-4.514	-10,19
Fondos carentes de personalidad jurídica.....	-	-	-	-	-	-
Consortios del sector público estatal.....	243	0,04	348	0,06	-105	-30,17
<b>Total.....</b>	<b>635.290</b>	<b>100,00</b>	<b>575.111</b>	<b>100,00</b>	<b>60.179</b>	<b>10,46</b>

### III.2.2.4. Inmovilizado material e inversiones inmobiliarias

Forma Jurídica	2010		2009		Variación	
	Miles de euros	Porcentaje	Miles de euros	Porcentaje	Absoluta	Porcentual
Sociedades mercantiles estatales asimiladas.....	11.680.134	14,65	8.022.758	11,30	3.657.376	45,59
Entidades públicas empresariales.....	55.887.349	70,13	51.436.552	72,47	4.450.797	8,65
Otras entidades de derecho público.....	11.886.312	14,91	11.262.243	15,87	624.069	5,54
Fondos carentes de personalidad jurídica.....	24	-	24	-	-	-
Consorticios del sector público estatal.....	248.731	0,31	258.248	0,36	-9.517	-3,69
<b>Total.....</b>	<b>79.702.550</b>	<b>100,00</b>	<b>70.979.825</b>	<b>100,00</b>	<b>8.722.725</b>	<b>12,29</b>

### III.2.2.5. Inversiones financieras a largo plazo

Forma Jurídica	2010		2009		Variación	
	Miles de euros	Porcentaje	Miles de euros	Porcentaje	Absoluta	Porcentual
Sociedades mercantiles estatales asimiladas.....	10.666.154	67,30	10.098.934	69,50	567.220	5,62
Entidades públicas empresariales.....	1.317.663	8,31	1.219.657	8,39	98.006	8,04
Otras entidades de derecho público.....	3.866.705	24,39	3.212.345	22,11	654.360	20,37
Fondos carentes de personalidad jurídica.....	-	-	-	-	-	-
Consortios del sector público estatal.....	1	-	1	-	-	-
<b>Total.....</b>	<b>15.850.523</b>	<b>100,00</b>	<b>14.530.937</b>	<b>100,00</b>	<b>1.319.586</b>	<b>9,08</b>

### III.2.2.6. Existencias

Forma Jurídica	2010		2009		Variación	
	Miles de euros	Porcentaje	Miles de euros	Porcentaje	Absoluta	Porcentual
Sociedades mercantiles estatales asimiladas.....	4.665.354	75,99	3.268.449	70,50	1.396.905	42,74
Entidades públicas empresariales.....	1.391.650	22,67	1.270.424	27,40	121.226	9,54
Otras entidades de derecho público.....	82.292	1,34	97.512	2,10	-15.220	-15,61
Fondos carentes de personalidad jurídica.....	-	-	-	-	-	-
Consortios del sector público estatal.....	-	-	-	-	-	-
<b>Total.....</b>	<b>6.139.296</b>	<b>100,00</b>	<b>4.636.385</b>	<b>100,00</b>	<b>1.502.911</b>	<b>32,42</b>



### III.2.2.7. Deudores comerciales y otras cuentas a cobrar

Forma Jurídica	2010		2009		Variación	
	Miles de euros	Porcentaje	Miles de euros	Porcentaje	Absoluta	Porcentual
Sociedades mercantiles estatales asimiladas.....	3.670.185	32,27	3.450.044	38,57	220.141	6,38
Entidades públicas empresariales.....	6.562.914	57,70	4.813.147	53,82	1.749.767	36,35
Otras entidades de derecho público.....	1.094.277	9,62	636.994	7,12	457.283	71,79
Fondos carentes de personalidad jurídica.....	19.082	0,17	19.119	0,21	-37	-0,19
Consortios del sector público estatal.....	26.830	0,24	25.344	0,28	1.486	5,86
<b>Total.....</b>	<b>11.373.288</b>	<b>100,00</b>	<b>8.944.648</b>	<b>100,00</b>	<b>2.428.640</b>	<b>27,15</b>

### III.2.2.8. Inversiones financieras a corto plazo

Forma Jurídica	2010		2009		Variación	
	Miles de euros	Porcentaje	Miles de euros	Porcentaje	Absoluta	Porcentual
Sociedades mercantiles estatales asimiladas.....	5.100.838	66,20	4.922.738	63,98	178.100	3,62
Entidades públicas empresariales.....	340.908	4,42	98.421	1,28	242.487	246,38
Otras entidades de derecho público.....	2.157.834	28,00	2.573.262	33,45	-415.428	-16,14
Fondos carentes de personalidad jurídica.....	102.786	1,33	87.700	1,14	15.086	17,20
Consortios del sector público estatal.....	4.012	0,05	11.529	0,15	-7.517	-65,20
<b>Total.....</b>	<b>7.706.378</b>	<b>100,00</b>	<b>7.693.650</b>	<b>100,00</b>	<b>12.728</b>	<b>0,17</b>

### III.2.2.9. Patrimonio neto

Forma Jurídica	2010		2009		Variación	
	Miles de euros	Porcentaje	Miles de euros	Porcentaje	Absoluta	Porcentual
Sociedades mercantiles estatales asimiladas.....	22.866.041	32,51	19.847.021	31,03	3.019.020	15,21
Entidades públicas empresariales.....	34.842.511	49,52	33.645.724	52,60	1.196.787	3,56
Otras entidades de derecho público.....	12.547.523	17,84	10.391.323	16,25	2.156.200	20,75
Fondos carentes de personalidad jurídica.....	161.842	0,23	114.047	0,18	47.795	41,91
Consorticios del sector público estatal.....	-74.357	-0,10	-40.900	-0,06	-33.457	-81,80
<b>Total.....</b>	<b>70.343.560</b>	<b>100,00</b>	<b>63.957.215</b>	<b>100,00</b>	<b>6.386.345</b>	<b>9,99</b>

### III.2.2.3. Patrimonio Neto

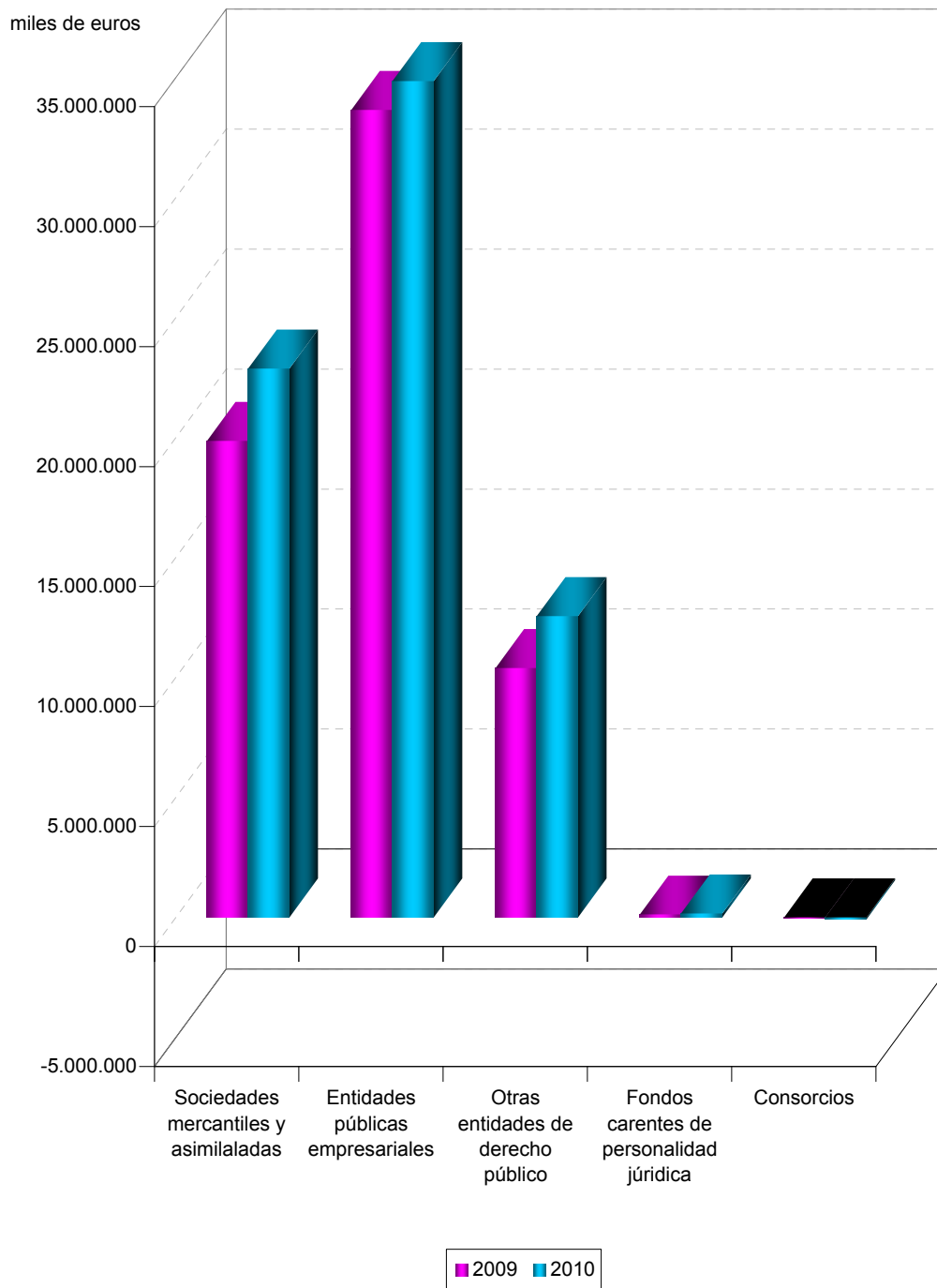

### III.2.2.10. Pasivo

Forma Jurídica	2010		2009		Variación	
	Miles de euros	Porcentaje	Miles de euros	Porcentaje	Absoluta	Porcentual
Entidades públicas empresariales.....	37.198.077	58,09	15.975.559	26,76	2.418.659	15,14
Sociedades mercantiles estatales asimiladas.....	18.394.218	28,73	34.070.006	57,08	3.128.071	9,18
Otras entidades de derecho público.....	8.074.773	12,61	9.301.272	15,58	-1.226.499	-13,19
Consortios del sector público estatal.....	359.444	0,56	6.472	0,01	-50	-0,77
Fondos carentes de personalidad jurídica.....	6.422	0,01	337.636	0,57	21.808	6,46
<b>Total.....</b>	<b>64.032.934</b>	<b>100,00</b>	<b>59.690.945</b>	<b>100,00</b>	<b>4.341.989</b>	<b>7,27</b>

### III.2.2.11. Resultado del ejercicio

Forma Jurídica	2010		2009		Variación	
	Miles de euros	Porcentaje	Miles de euros	Porcentaje	Absoluta	Porcentual
Sociedades mercantiles estatales asimiladas.....	4.074	0,16	15.629	0,73	-11.555	-73,93
Entidades públicas empresariales.....	2.372.290	91,22	2.455.298	115,29	-83.008	-3,38
Otras entidades de derecho público.....	250.556	9,63	-318.210	-14,94	568.766	178,74
Fondos carentes de personalidad jurídica.....	-321	-0,01	-1.712	-0,08	1.391	81,25
Consorticios del sector público estatal.....	-26.119	-1,00	-21.435	-1,00	4.684	21,85
<b>Total.....</b>	<b>2.600.480</b>	<b>100,00</b>	<b>2.129.570</b>	<b>100,00</b>	<b>470.910</b>	<b>22,11</b>

### III.2.2.4. Resultado del ejercicio

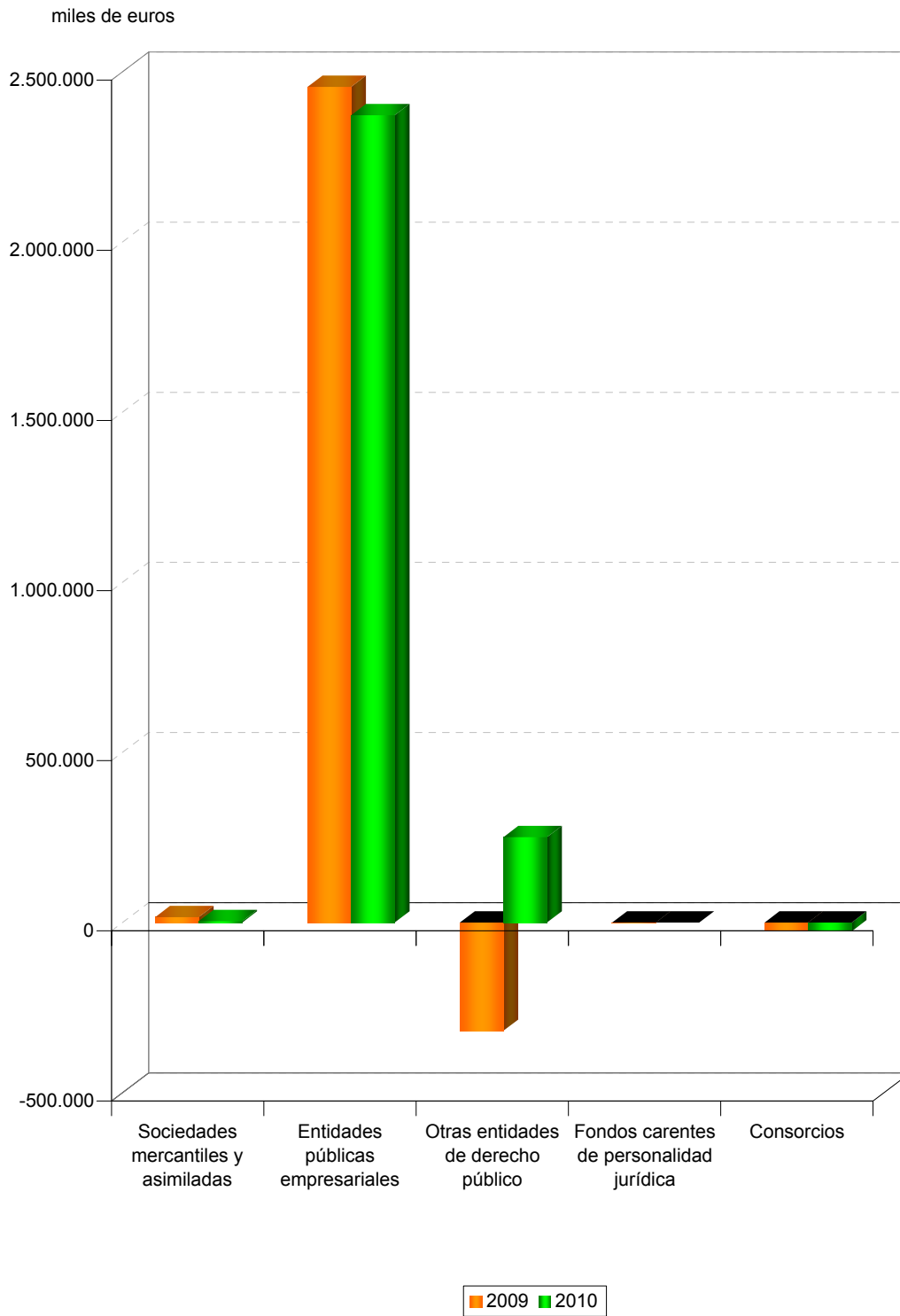

III.2.2.12. Indicadores económico-financieros de la situación financiera

Porcentaje

Forma jurídica	Endeudamiento		Solvencia técnica		Cobertura de inmovilizado		Financiación bancaria sobre recursos ajenos	
	2010	2009	2010	2009	2010	2009	2010	2009
Sociedades mercantiles estatales asimiladas.....	80,44	80,49	269,59	296,65	138,35	148,49	7,97	5,36
Entidades públicas empresariales	106,76	101,26	155,32	125,57	107,09	104,63	67,17	61,02
Otras entidades de derecho público.....	64,35	89,51	189,03	130,78	114,40	108,38	33,70	25,29
Fondos carentes de personalidad jurídica.....	3,97	5,68	208.946,84	139.259,52	5.262,36	3.401,16	-	-
Consortios del sector público estatal.....	-	-	10,51	162,47	-23,56	105,67	89,91	94,71



**III.2.2.13. Indicadores económico-financieros de estructura**

Porcentaje

Forma jurídica	Inmovilizaciones materiales sobre activo		Gastos financieros sobre cifra de negocios		Subvenciones sobre cifra de negocios		Fondos propios sobre patrimonio neto y pasivo	
	2010	2009	2010	2009	2010	2009	2010	2009
Sociedades mercantiles estatales asimiladas.....	28,31	22,40	2,73	2,32	15,14	1,48	50,50	52,04
Entidades públicas empresariales	77,58	75,96	3,01	3,06	5,35	5,58	37,79	38,90
Otras entidades de derecho público.....	57,64	57,19	9,27	15,07	9,09	8,86	48,97	41,57
Fondos carentes de personalidad jurídica.....	0,01	0,02	-	-	-	-	97,81	96,13
Consortios del sector público estatal.....	87,25	87,03	66,65	326,73	1,34	-	-19,33	-10,58

III.2.2.14. Indicadores económico-financieros de rentabilidad

Porcentaje

Forma jurídica	EBITDA sobre cifra de negocios		Rentabilidad económica		Rentabilidad financiera		Dividendos sobre fondos propios	
	2010	2009	2010	2009	2010	2009	2010	2009
Sociedades mercantiles estatales asimiladas.....	2,25	0,79	-0,88	-0,86	0,02	0,08	0,91	1,29
Entidades públicas empresariales	20,92	19,82	2,51	2,65	8,72	9,32	9,46	11,30
Otras entidades de derecho público.....	23,51	20,67	0,67	-2,77	2,48	-3,89	-	-
Fondos carentes de personalidad jurídica.....	-4.671,70	-3.024,19	-0,01	-1,38	-0,20	-1,48	-	-
Consortios del sector público estatal.....	-152,14	-111,04	-10,59	-9,99	-	-	-	-

**III.2.2.15. Indicadores económico-financieros de productividad**

Miles de euros

Forma jurídica	Cifra de negocios por empleado		Inmovilizado material por empleado		Coste medio de personal		Beneficios por empleado	
	2010	2009	2010	2009	2010	2009	2010	2009
Sociedades mercantiles estatales asimiladas.....	68,55	72,07	100,83	71,09	34,28	32,38	0,04	0,14
Entidades públicas empresariales	364,82	366,13	1.204,31	1.106,04	58,61	63,12	51,12	52,80
Otras entidades de derecho público.....	182,54	176,39	1.960,14	1.789,08	74,10	68,95	41,32	-50,55
Fondos carentes de personalidad jurídica.....	-	-	-	-	-	-	-	-
Consorticios del sector público estatal.....	185,18	86,55	7.537,30	8.905,10	39,12	45,97	-791,49	-739,14

### III.2.2.16. Recursos humanos

Forma Jurídica	2010		2009		Variación	
	Plantilla media	Porcentaje	Plantilla media	Porcentaje	Absoluta	Porcentual
Sociedades mercantiles estatales asimiladas.....	115.836	68,81	112.860	68,11	2.976	2,64
Entidades públicas empresariales.....	46.406	27,57	46.505	28,07	-99	-0,21
Otras entidades de derecho público.....	6.064	3,60	6.295	3,80	-231	-3,67
Fondos carentes de personalidad jurídica.....	-	-	-	-	-	-
Consortios del sector público estatal.....	33	0,02	29	0,02	4	13,79
<b>Total.....</b>	<b>168.339</b>	<b>100,00</b>	<b>165.689</b>	<b>100,00</b>	<b>2.650</b>	<b>1,60</b>

### III.2.2.5. Recursos humanos

plantilla media

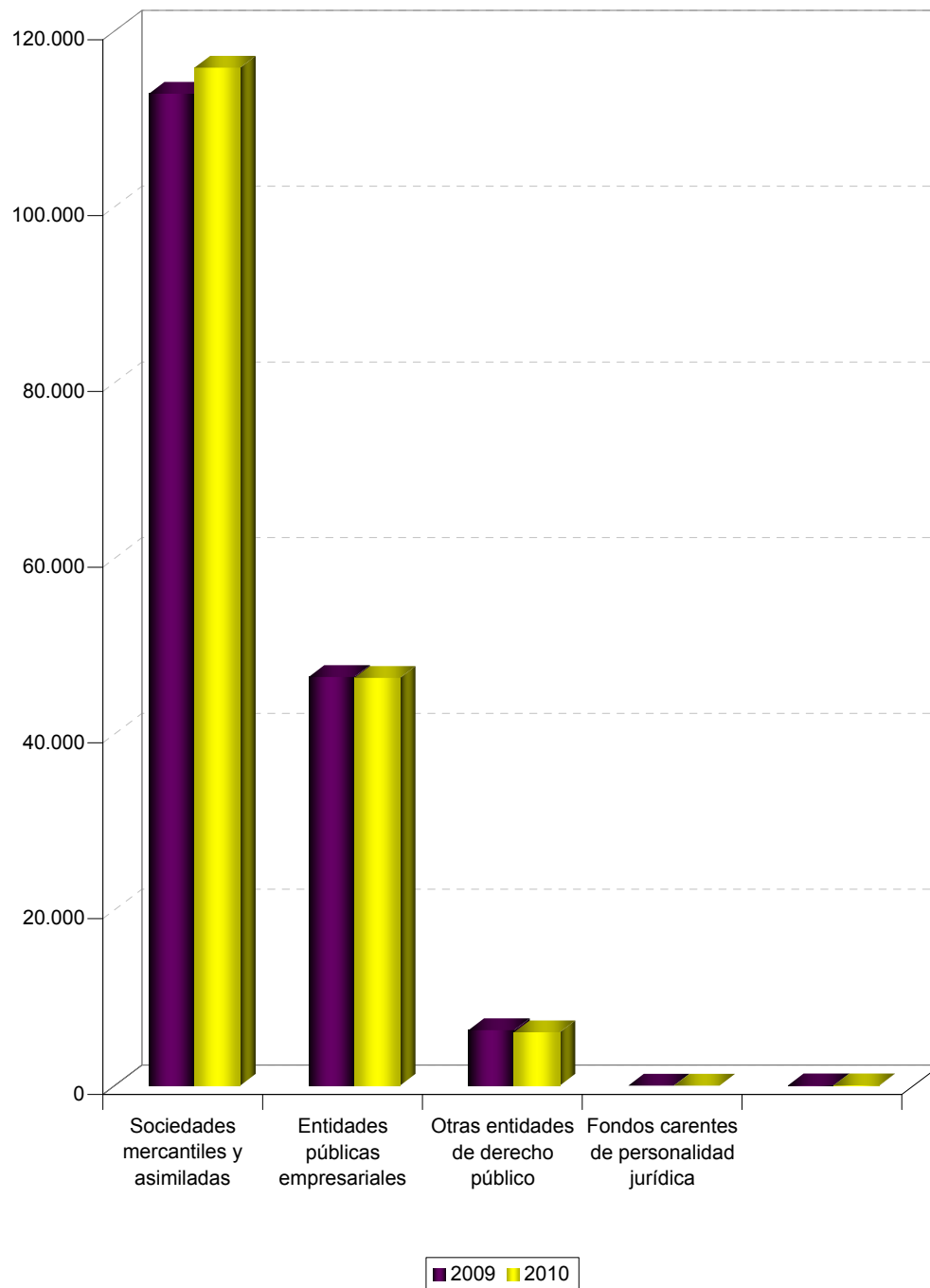

## Sociedades mercantiles

## ENTIDADES TRATADAS

ABRA INDUSTRIAL, S.A. (*)	EQUIPOS TERMOMETÁLICOS, S.A. (E.T.M.)
AENA DESARROLLO INTERNACIONAL, S.A. (AENA INTERNACIONAL)	ETSA DOI SRL
AGENCIA EFE, S.A. (EFE)	EUROPEAN BULK HANDLING INSTALLATION, S.A. (E.B.H.I.)
AGRUMINSA, S.A. (*)	EXPASA AGRICULTURA Y GANADERÍA, S.A. (EXPASA)
AGUAS DE LA CUENCA DEL EBRO, S.A. (ACUAEBRO)	EXPRESS TRUCK, S.A. (ETSA)
AGUAS DE LAS CUENCAS DEL NORTE, S.A. (*)	FIDALIA, S.A.
AGUAS DE LAS CUENCAS MEDITERRANEAS, S.A. (ACUAMED)	GERENCIA URBANISTICA PORT-2000 (PORT-2000) (*)
AHV-ENSIDESA CAPITAL, S.A. (AHV-ENSIDESA CAPITAL) (*)	GESTIONES URBANISTICAS DE LA RIOJA, S.A. (GESTUR RIOJA)
ALIMENTOS Y ACEITES, S.A. (ALYCESA)	GRUPO CESCE SERVICIOS TECNOLÓGICOS AIE
APARCAMIENTO ZONA FRANCA S.L. (AZF) (*)	HIPÓDROMO DE LA ZARZUELA, S.A.
APARCAMIENTOS SUBTERRANEOS DE VIGO, S.L.	HULLERAS DEL NORTE S.A. (HUNOSA)
ASTURIANA DE SERVICIOS PORTUARIOS,S.L.U. (ASP) (*)	INECO DO BRASIL ENGENHARIA E ECONOMÍA DO TRANSPORTE,S.L.(*)
AXIS PARTICIPACIONES EMPRESARIALES, SGEGR, S.A. (AXIS PARTICIPACIONES EMPRESARIALES)	INFOINVEST, S.A.
BARCELONA HOLDING OLIMPICO, S.A. (HOLSA) (*)	INFORMA COLOMBIA, S.A.
CANAL DE NAVARRA S.A.	INFORMA D&B (SERVIÇOS DE GESTÃO DE EMPRESAS), SOCIEDADE UNIPESSOAL, LDA
CENTRO DE REFERENCIA INVESTIGACIÓN, DESARROLLO E INNOVACIÓN ATM AGRUPACIÓN DE INTERESES ECONÓMICOS (CRIDA) (*)	INFORMA DEL PERÚ, INFORMACIÓN ECONÓMICA, S.A. (INFORMA DEL PERÚ)
CENTRO INTERMODAL DE LOGISTICA, S.A. (CILSA)	INFORMA, D & B, S.A. (INFORMA)
CENTROS LOGISTICOS AEROPORTUARIOS, S.A.	INFRAESTRUCTURAS Y EQUIPAMIENTOS HISPALENSES, S.A. (INFEHSA) (*)
CHRONOEXPRES, S.A.	INGENIERIA DE SISTEMAS PARA LA DEFENSA DE ESPAÑA, S.A. (ISDEFE)
CIREX, S.A. (*)	INGENIERIA Y ECONOMIA DEL TRANSPORTE, S.A. (INECO)
COFIVACASA, S.A.	INGENIERIA Y SERVICIOS AEROESPACIALES, S.A. (INSA)
COLONIZACION Y TRANSFORMACION AGRARIA, S.A. (CYTASA)	INMOBILIARIA DE LA ZONA FRANCA DE CÁDIZ S.A.U.(*)
COMERCIAL DEL FERROCARRIL, S.A. (COMFERSA)	INMOBILIARIA DE PROMOCIONES Y ARRIENDOS, S.A. (IMPROASA) (*)
COMPAÑIA DE LOS FERROCARRILES DE MADRID A ZARAGOZA Y ALICANTE, S.A. (EN LIQUIDACION) (*)	INSTITUTO NACIONAL DE TECNOLOGÍAS DE LA COMUNICACIÓN, S.A. (INTECO)
COMPAÑIA DEL FERROCARRIL CENTRAL DE ARAGON, S.A. (EN LIQUIDACION) (*)	IZAR CONSTRUCCIONES NAVALES, S.A. (EN LIQUIDACIÓN) (IZAR) (*)
COMPAÑIA ESPAÑOLA DE FINANCIACION DEL DESARROLLO COFIDES, S.A. (COFIDES)	LA ALMORAIMA, S.A. (LA ALMORAIMA)
COMPAÑIA ESPAÑOLA DE REAFIANZAMIENTO, S.A. (CERSA) (*)	LOGIRAIL, S.A. (antes COIN ASESORES, S.A.) (*)
COMPAÑIA ESPAÑOLA DE TABACO EN RAMA, S.A. (CETARSA)	LOGÍSTICA DE TRANSPORTE FERROVIARIO, S.A. (LTF) (*)
CONSORCIO INTERNACIONAL DE ASEGURADORAS DE CRÉDITO, S.A. (CIAC) (*)	MERCADOS CENTRALES DE ABASTECIMIENTO DE ALGECIRAS, S.A. (MERCALGECIRAS) (*)
CORPORACIÓN ALIMENTARIA QUALITY, S.A. (*)	MERCADOS CENTRALES DE ABASTECIMIENTO DE ASTURIAS, S.A. (MERCASTURIAS) (*)
CORPORACIÓN DE RADIO Y TELEVISIÓN ESPAÑOLA, S.A. (CORPORACIÓN RTVE)	MERCADOS CENTRALES DE ABASTECIMIENTO DE BADAJOZ, S.A. (MERCABADAJOZ) (*)
CORREO HÍBRIDO, S.A.	MERCADOS CENTRALES DE ABASTECIMIENTO DE LAS PALMAS, S.A. (MERCALASPALMAS)
CORREOS TELECOM, S.A.	MERCADOS CENTRALES DE ABASTECIMIENTO DE MALAGA, S.A. (MERCAMALAGA)
CTI TECNOLOGÍA Y GESTIÓN, S.A. (CTI)	MERCADOS CENTRALES DE ABASTECIMIENTO, S.A. (MERCASA)
DBK,S.A. (DBK) (*)	MINAS DE ALMADEN Y ARRAYANES, S.A. (MAYASA)
DEFEX, S.A.	MOLYPHARMA, S.A.
DESORCIÓN TÉRMICA, S.A. (DESOTERMIA) (*)	MUSEO NACIONAL DEL PRADO DIFUSIÓN, S.A. (MUSEO DEL PRADO DIFUSION, SAU) (*)
DISEÑO Y TECNOLOGÍA MICROELECTRÓNICA, AIE (D+T MICROELECTRÓNICA)	NAVANTIA, S.A.
EFE NEWS SERVICES, INC.	OLYMPIC MOLL, S.A.
EFEAGRO, S.A. (*)	PARADORES DE TURISMO DE ESPAÑA, S.A. (PARADORES)
EMPRESA DE TRANSFORMACION AGRARIA, S.A. (TRAGSA)	PARQUE COMERCIAL LAS SALINAS, S.A. (LAS SALINAS) (*)
EMPRESA NACIONAL DE INNOVACION, S.A. (ENISA)	PARQUE EMPRESARIAL PRINCIPADO DE ASTURIAS, S.L. (PEPA, SL) (*)
EMPRESA NACIONAL DE RESIDUOS RADIATIVOS, S.A. (ENRESA)	PECOVA, S.A.
EMPRESA PARA LA GESTION DE RESIDUOS INDUSTRIALES, S.A. (EMGRISA)	PROGRAMAS Y EXPLOTACIONES DE RADIODIFUSION, S.A. (*)
ENAJENACION DE MATERIALES FERROVIARIOS, S.A. (EMFESA)	PUERTO SECO VENTASTUR, S.A. (*)
ENUSA INDUSTRIAS AVANZADAS, S.A.	QUALITY FISH INDUSTRIAS PESQUERAS, S.A. (QUALITY FISH) (*)
ENUSA-ENWESA AIE (*)	QUALITY FOOD INDUSTRIA ALIMENTARIA, S.A.U. (*)
ENUSEGUR, S.A. (*)	QUALITY SERVICE GESTIÓN DE SERVICIOS INTEGRALES, S.A.U. (QUALITY SERVICE G.S.I., S.A.U) (*)
ENWESA OPERACIONES, S.A. (ENWESA)	RADIO NACIONAL DE ESPAÑA, S.A. (en liquidación) (RNE)
EQUIPOS NUCLEARES, S.A. (ENSA)	RED IBEROAMERICANA DE LOGÍSTICA Y COMERCIO, S.A. (RILCO) (*)

## ENTIDADES TRATADAS

<p>REDALSA, S.A.</p> <p>REMOLCADORES DEL NOROESTE, S.A. (RENOSA) (*)</p> <p>REMOLQUES MARITIMOS, S.A. (REMASA)</p> <p>RUMASA, S.A.</p> <p>S.A. DE ELECTRÓNICA SUBMARINA (SAES)</p> <p>SADIM INVERSIONES, S.A. (*)</p> <p>SAES CAPITAL, S.A.</p> <p>SAINSEL SISTEMAS NAVALES, S.A.U. (SAINSEL)</p> <p>SDAD. ESTATAL PARA LA EJECUCION DE PROGRAMAS Y ACTUACIONES CONMEMORATIVAS DEL V CENTENARIO DEL DESCUBRIMIENTO DE AMERICA SA (EN LIQUIDACION) (V CENTENARIO (EN LIQUIDACION) (*)</p> <p>SEPE URBANA EN LIQUIDACIÓN, S.A. (*)</p> <p>SEPI DESARROLLO EMPRESARIAL, S.A. (SEPIDES)</p> <p>SEPIDES GESTION S.G.E.C.R., S.A.</p> <p>SERVICIOS DOCUMENTALES DE ANDALUCIA, S.L. (SDA) (*)</p> <p>SERVICIOS Y ESTUDIOS PARA LA NAVEGACIÓN AÉREA Y LA SEGURIDAD AERONÁUTICA, S.A. (SENASA)</p> <p>SISTEMAS TECNICOS DE LOTERIAS DEL ESTADO, S.A. (S.T.L.)</p> <p>SOCIEDAD ANONIMA ESTATAL DE CAUCION AGRARIA (SAECA) (*)</p> <p>SOCIEDAD ASTURIANA DE DIVERSIFICACIÓN MINERA, S.A. (SADIM)</p> <p>SOCIEDAD DE GESTIÓN DEL PROYECTO ALETAS, S.A. (*)</p> <p>SOCIEDAD DE INFRAESTRUCTURAS Y EQUIPAMIENTOS PENITENCIARIOS, S.A. (SIEP)</p> <p>SOCIEDAD ESPAÑOLA DE ESTUDIOS PARA LA COMUNICACION FIJA A TRAVES DEL ESTRECHO DE GIBRALTAR, S.A. (SECEGSA) (*)</p> <p>SOCIEDAD ESTATAL AGUAS DE LAS CUENCAS DEL SUR, S.A. (ACUASUR)</p> <p>SOCIEDAD ESTATAL CORREOS Y TELEGRAFOS, S.A. (CORREOS Y TELEGRAFOS)</p> <p>SOCIEDAD ESTATAL DE ACCIÓN CULTURAL, S.A.</p> <p>SOCIEDAD ESTATAL DE ESTIBA Y DESESTIBA DEL PUERTO DE ALCUDIA, S.A. (*)</p> <p>SOCIEDAD ESTATAL DE ESTIBA Y DESESTIBA DEL PUERTO DE ALMERIA, S.A. (SESTIALSA) (*)</p> <p>SOCIEDAD ESTATAL DE ESTIBA Y DESESTIBA DEL PUERTO DE AVILES, S.A.</p> <p>SOCIEDAD ESTATAL DE ESTIBA Y DESESTIBA DEL PUERTO DE CARTAGENA, S.A. (SESTICARSA) (*)</p> <p>SOCIEDAD ESTATAL DE ESTIBA Y DESESTIBA DEL PUERTO DE CEUTA, S.A. (ESTIB CEUTA, S.A.) (*)</p> <p>SOCIEDAD ESTATAL DE ESTIBA Y DESESTIBA DEL PUERTO DE FERROL, S.A. (SEYDFE)</p> <p>SOCIEDAD ESTATAL DE ESTIBA Y DESESTIBA DEL PUERTO DE GANDIA, S.A. (SEGASA) (*)</p> <p>SOCIEDAD ESTATAL DE ESTIBA Y DESESTIBA DEL PUERTO DE IBIZA, S.A. (*)</p> <p>SOCIEDAD ESTATAL DE ESTIBA Y DESESTIBA DEL PUERTO DE LA CORUÑA, S.A. (SESTICO)</p> <p>SOCIEDAD ESTATAL DE ESTIBA Y DESESTIBA DEL PUERTO DE LA LUZ Y LAS PALMAS, S.A. (SESTIBA,S.A.)</p> <p>SOCIEDAD ESTATAL DE ESTIBA Y DESESTIBA DEL PUERTO DE MAHON, S.A. (*)</p> <p>SOCIEDAD ESTATAL DE ESTIBA Y DESESTIBA DEL PUERTO DE MOTRIL, S.A. (SESTIMOSA) (*)</p> <p>SOCIEDAD ESTATAL DE ESTIBA Y DESESTIBA DEL PUERTO DE PALMA DE MALLORCA, S.A.</p> <p>SOCIEDAD ESTATAL DE ESTIBA Y DESESTIBA DEL PUERTO DE PASAJES, S.A. (SESPA, S.A.)</p> <p>SOCIEDAD ESTATAL DE ESTIBA Y DESESTIBA DEL PUERTO DE VIGO S.A. (S.E.E.D. DEL PUERTO DE VIGO)</p> <p>SOCIEDAD ESTATAL DE GESTION INMOBILIARIA DE PATRIMONIO, S.A. (SEGIPSA)</p> <p>SOCIEDAD ESTATAL DE INFRAESTRUCTURAS AGRARIAS, S.A. (SEIASA)</p> <p>SOCIEDAD ESTATAL DE INFRAESTRUCTURAS DEL TRANSPORTE TERRESTRE, S.A. (SEITT) (*)</p> <p>SOCIEDAD ESTATAL ESPAÑOLA P4R, S.A. (P4R)</p> <p>SOCIEDAD ESTATAL PARA LA GESTIÓN DE LA INNOVACIÓN Y LAS TECNOLOGÍAS TURÍSTICAS, S.A. (SEGITUR)</p> <p>SOCIEDAD ESTATAL PARA LA PROMOCIÓN Y ATRACCIÓN DE INVERSIONES EXTERIORES, S.A. (INVEST IN SPAIN) (*)</p>	<p>SOCIEDAD GENERAL DE LAS BAHÍAS DE CÁDIZ Y ALGECIRAS, S.A. (SOGEBAC, S.A.) (*)</p> <p>SOCIEDAD PARA EL DESARROLLO INDUSTRIAL DE ANDALUCIA, S.A. (SODIAN) (*)</p> <p>SOCIEDAD PARA EL DESARROLLO INDUSTRIAL DE EXTREMADURA, S.A. (SODIEX) (*)</p> <p>SOCIEDAD PÚBLICA DE ALQUILER, S.A.</p> <p>SUELO EMPRESARIAL DEL ATLÁNTICO, S.L. (SEA, S.L.) (*)</p> <p>SUELO INDUSTRIAL DE GALICIA, S.A. (SIGALSA)</p> <p>TECNOLOGIAS Y SERVICIOS AGRARIOS, S.A. (TRAGSATEC)</p> <p>TECONMA, S.A.</p> <p>TELEVISION ESPAÑOLA, S.A. (en liquidación) (TVE)</p> <p>VALENCIA PLATAFORMA INTERMODAL Y LOGISTICA, S.A. (VPI LOGISTICA)</p> <p>VIGO ACTIVO SOCIEDAD DE CAPITAL RIESGO DE RÉGIMEN SIMPLIFICADO, S.A. (VIGO ACTIVO)</p> <p>VIPAR PARQUE EMPRESARIAL S.L. (VIPAR) (*)</p> <p>WORLD TRADE CENTER BARCELONA, S.A.</p>
------------------------------------------------------------------------------------------------------------------------------------------------------------------------------------------------------------------------------------------------------------------------------------------------------------------------------------------------------------------------------------------------------------------------------------------------------------------------------------------------------------------------------------------------------------------------------------------------------------------------------------------------------------------------------------------------------------------------------------------------------------------------------------------------------------------------------------------------------------------------------------------------------------------------------------------------------------------------------------------------------------------------------------------------------------------------------------------------------------------------------------------------------------------------------------------------------------------------------------------------------------------------------------------------------------------------------------------------------------------------------------------------------------------------------------------------------------------------------------------------------------------------------------------------------------------------------------------------------------------------------------------------------------------------------------------------------------------------------------------------------------------------------------------------------------------------------------------------------------------------------------------------------------------------------------------------------------------------------------------------------------------------------------------------------------------------------------------------------------------------------------------------------------------------------------------------------------------------------------------------------------------------------------------------------------------------------------------------------------------------------------------------------------------------------------------------------------------------------------------------------------------------------------------------------------------------------------------------------------------------------------------------------------------------------------------------------------------------------------------------------------------------------------------------------------------------------------------------------------------------------------------------------------------------------------------------------------------------------------------------------------------------------------------------------------------------------------------------------------------------------------------------------------------------------------------------------------------------------------------------------------------------------------------------------------------------	------------------------------------------------------------------------------------------------------------------------------------------------------------------------------------------------------------------------------------------------------------------------------------------------------------------------------------------------------------------------------------------------------------------------------------------------------------------------------------------------------------------------------------------------------------------------------------------------------------------------------------------------------------------------------------------------------------------------------------------------------------------------------------------------------------------



## ENTIDADES NO TRATADAS

APROTEC, S.A.  
 CESCE BRASIL SERVICIOS E GESTAO DE RISCOS, LTDA (CBRASIL SERVICIOS)  
 CESCE SERVICIOS CHILE, S.A.  
 CESCE SERVICIOS, S.A. DE C.V.  
 COMPAÑÍA DE APLICACIONES TECNOLÓGICAS DE GALICIA, S.L.  
 CONSORCIO RIO SAN PEDRO  
 PORTEL EIXO ATLÁNTICO, S.R.L  
 PORTEL SERVICIOS TELEMATICOS, S.A. (PORTEL)  
 PUERTO SECO DE MADRID, S.A.  
 REICASTRO, S.A., EN LIQUIDACIÓN (REICASTRO)  
 SERVIPORT ANDALUCÍA, S.A.  
 SOCIEDAD ESTATAL DE ESTIBA Y DESESTIBA DEL PUERTO DE GIJÓN, S.A. (GESTIBA)  
 SOCIEDAD ESTATAL DE ESTIBA Y DESESTIBA DEL PUERTO DE MARIN, S.A. (SESTIMAR, S.A.)  
 SOCIEDAD ESTATAL DE ESTIBA Y DESESTIBA DEL PUERTO DE MELILLA, S.A. (SESTIMESA)  
 SOCIEDAD ESTATAL DE ESTIBA Y DESESTIBA DEL PUERTO DE SAN SEBASTIAN DE LA GOMERA, S.A. (SESTIGA)  
 SOCIEDAD ESTATAL DE ESTIBA Y DESESTIBA DEL PUERTO DE VILLAGARCIA DE AROSA, S.A. (SESTIVA,S.A.)  
 SOCIEDAD ESTATAL DE ESTIBA Y DESESTIBA DEL PUERTO LA ESTACA DE EL HIERRO, S.A. (SESTIHIERRO)  
 TECNOLOGIA, ARQUITECTURA Y SISTEMAS, S.A. (TARSIS)

ACTIVO	2010		2009		Variación	
	Miles de euros	Porcentaje	Miles de euros	Porcentaje	Absoluta	Porcentual
<b>A) ACTIVO NO CORRIENTE.....</b>	<b>25.633.665</b>	<b>62,13</b>	<b>20.689.233</b>	<b>57,75</b>	<b>4.944.432</b>	<b>23,90</b>
Inmovilizado intangible.....	200.736	0,49	163.314	0,46	37.422	22,91
Inmovilizado material.....	10.665.941	25,85	6.690.198	18,68	3.975.743	59,43
Inversiones inmobiliarias.....	1.014.193	2,46	1.332.560	3,72	-318.367	-23,89
Inversiones en empresas del grupo y asociadas a largo plazo.....	2.054.091	4,98	3.135.057	8,75	-1.080.966	-34,48
Inversiones financieras a largo plazo.....	8.612.063	20,87	6.963.877	19,44	1.648.186	23,67
Activos por impuesto diferido.....	216.460	0,52	180.944	0,51	35.516	19,63
Deudores comerciales no corrientes.....	2.870.181	6,96	2.223.283	6,21	646.898	29,10
<b>B) ACTIVO CORRIENTE.....</b>	<b>15.626.594</b>	<b>37,87</b>	<b>15.133.347</b>	<b>42,25</b>	<b>493.247</b>	<b>3,26</b>
Activos no corrientes mantenidos para la venta.....	19.375	0,05	5.604	0,02	13.771	245,74
Existencias.....	4.665.354	11,31	3.268.449	9,12	1.396.905	42,74
Deudores comerciales y otras cuentas a cobrar.....	3.670.185	8,90	3.450.044	9,63	220.141	6,38
Inversiones en empresas del grupo y asociadas a corto plazo.....	3.861.614	9,36	3.818.634	10,66	42.980	1,13
Inversiones financieras a corto plazo.....	1.239.224	3,00	1.104.104	3,08	135.120	12,24
Periodificaciones a corto plazo.....	16.316	0,04	21.636	0,06	-5.320	-24,59
Efectivo y otros activos líquidos equivalentes.....	2.154.526	5,22	3.464.876	9,67	-1.310.350	-37,82
<b>TOTAL ACTIVO.....</b>	<b>41.260.259</b>	<b>100,00</b>	<b>35.822.580</b>	<b>100,00</b>	<b>5.437.679</b>	<b>15,18</b>

PATRIMONIO NETO Y PASIVO	2010		2009		Variación	
	Miles de euros	Porcentaje	Miles de euros	Porcentaje	Absoluta	Porcentual
<b>A) PATRIMONIO NETO.....</b>	<b>22.866.041</b>	<b>55,42</b>	<b>19.847.021</b>	<b>55,40</b>	<b>3.019.020</b>	<b>15,21</b>
A-1) Fondos propios.....	20.836.840	50,50	18.640.540	52,04	2.196.300	11,78
Capital.....	16.159.855	39,17	14.428.988	40,28	1.730.867	12,00
Reservas, Prima de emisión, Resultados de ejercicios anteriores y otros.....	4.672.911	11,33	4.195.923	11,71	476.988	11,37
Resultado del ejercicio.....	4.074	0,01	15.629	0,04	-11.555	-73,93
A-2) Ajustes por cambio de valor.....	48.594	0,12	30.791	0,09	17.803	57,82
A-3) Subvenciones, donaciones y legados recibidos.....	1.980.607	4,80	1.175.690	3,28	804.917	68,46
<b>B) PASIVO NO CORRIENTE.....</b>	<b>12.597.731</b>	<b>30,53</b>	<b>10.874.073</b>	<b>30,36</b>	<b>1.723.658</b>	<b>15,85</b>
Provisiones a largo plazo.....	5.336.331	12,93	5.227.441	14,59	108.890	2,08
Deudas a largo plazo.....	4.791.257	11,61	3.959.702	11,05	831.555	21,00
Deudas con empresas del grupo y asociadas a largo plazo.....	596.732	1,45	452.547	1,26	144.185	31,86
Pasivos por impuestos diferidos.....	754.371	1,83	475.291	1,33	279.080	58,72
Periodificaciones a largo plazo.....	1.094.592	2,65	747.204	2,09	347.388	46,49
Acreedores comerciales no corrientes.....	8.678	0,02	5.794	0,02	2.884	49,78
Deuda con características especiales a largo plazo.....	15.770	0,04	6.094	0,02	9.676	158,78
<b>C) PASIVO CORRIENTE.....</b>	<b>5.796.487</b>	<b>14,05</b>	<b>5.101.486</b>	<b>14,24</b>	<b>695.001</b>	<b>13,62</b>
Pasivos vinculados con activos no corrientes mantenidos para la venta.....	11.708	0,03	-	-	11.708	-
Provisiones a corto plazo.....	562.056	1,36	493.599	1,38	68.457	13,87
Deudas a corto plazo.....	647.010	1,57	498.867	1,39	148.143	29,70
Deudas con empresas del grupo y asociadas a corto plazo.....	285.175	0,69	383.585	1,07	-98.410	-25,66
Acreedores comerciales y otras cuentas a pagar.....	4.257.884	10,32	3.699.787	10,33	558.097	15,09
Periodificaciones a corto plazo.....	32.636	0,08	25.648	0,07	6.988	27,25
Deuda con características especiales a corto plazo.....	18	-	-	-	18	-
<b>TOTAL PATRIMONIO NETO Y PASIVO.....</b>	<b>41.260.259</b>	<b>100,00</b>	<b>35.822.580</b>	<b>100,00</b>	<b>5.437.679</b>	<b>15,18</b>

Concepto	2010		2009		Variación	
	Miles de euros	Porcentaje	Miles de euros	Porcentaje	Absoluta	Porcentual
<b>A) OPERACIONES CONTINUADAS</b>						
Importe neto de la cifra de negocios.....	7.939.945	100,00	8.133.866	100,00	-193.921	-2,38
Variación de existencias de productos terminados y en curso de fabricación.....	92.107	1,16	-99.170	-1,21	191.277	192,88
Trabajos realizados por la empresa para su activo.....	45.625	0,57	31.839	0,39	13.786	43,30
Aprovisionamientos.....	-2.921.323	-36,79	-2.669.668	-32,82	251.655	9,43
Otros ingresos de explotación.....	1.330.600	16,76	234.191	2,88	1.096.409	468,17
Gastos de personal.....	-3.971.339	-50,01	-3.654.361	-44,92	316.978	8,67
Otros gastos de explotación.....	-2.336.826	-29,43	-1.912.564	-23,51	-424.262	-22,18
Amortización del inmovilizado.....	-467.300	-5,88	-374.559	-4,60	92.741	24,76
Imputación de subvenciones de inmovilizado no financiero y otras.....	93.047	1,17	113.537	1,40	-20.490	-18,05
Excesos de provisiones.....	35.139	0,44	73.493	0,90	-38.354	-47,82
Deterioro y resultado por enajenación del inmovilizado.....	-25.790	-0,32	-64.597	-0,79	38.807	60,08
Diferencia negativa de combinaciones de negocio.....	-	-	-	-	-	-
Otros resultados.....	-42.633	-0,53	-108.557	-1,33	65.924	60,73
<b>A.1) RESULTADO DE EXPLOTACIÓN.....</b>	<b>-228.748</b>	<b>-2,88</b>	<b>-296.550</b>	<b>-3,64</b>	<b>67.802</b>	<b>22,86</b>
Ingresos financieros.....	353.056	4,45	366.188	4,50	-13.132	-3,59
Gastos financieros.....	-216.821	-2,73	-188.711	-2,32	28.110	14,90
Variación de valor razonable en instrumentos financieros.....	-28.505	-0,35	23.775	0,29	-52.280	-219,90
Diferencias de cambio.....	3.305	0,04	4.109	0,05	-804	-19,57
Deterioro y resultado por enajenaciones de instrumentos financieros.....	-27.442	-0,34	-29.094	-0,35	1.652	5,68
Otros ingresos y gastos de carácter financiero.....	1.015	0,01	-8	-	1.023	12.787,50
<b>A.2) RESULTADO FINANCIERO.....</b>	<b>84.608</b>	<b>1,07</b>	<b>176.259</b>	<b>2,17</b>	<b>-91.651</b>	<b>-52,00</b>
<b>A.3) RESULTADO ANTES DE IMPUESTOS.....</b>	<b>-144.140</b>	<b>-1,81</b>	<b>-120.291</b>	<b>-1,47</b>	<b>-23.849</b>	<b>-19,83</b>
Impuestos sobre beneficios.....	148.214	1,87	135.920	1,67	-12.294	-9,05
<b>A.4) RESULTADO DEL EJERCICIO PROCEDENTE DE OPERACIONES CONTINUADAS.....</b>	<b>4.074</b>	<b>0,05</b>	<b>15.629</b>	<b>0,19</b>	<b>11.555</b>	<b>-73,93</b>
<b>B) OPERACIONES INTERRUMPIDAS</b>						
Resultado del ejercicio procedente de operaciones interrumpidas neto de impuestos.....	-	-	-	-	-	-
<b>A.5) RESULTADO DEL EJERCICIO.....</b>	<b>4.074</b>	<b>0,05</b>	<b>15.629</b>	<b>0,19</b>	<b>-11.555</b>	<b>-73,93</b>

Concepto	2010		2009		Variación	
	Miles de euros	Porcentaje	Miles de euros	Porcentaje	Absoluta	Porcentual
Importe neto de la cifra de negocios.....	7.939.945	100,00	8.133.866	100,00	-193.921	-2,38
Variación de existencias de productos terminados y en curso de fabricación.....	92.107	1,16	-99.170	-1,21	191.277	192,88
Trabajos efectuados por la empresa para su activo.....	45.625	0,57	31.839	0,39	13.786	43,30
Aprovisionamientos.....	-2.921.323	-36,79	-2.669.668	-32,82	251.655	9,43
Otros ingresos de explotación.....	1.330.600	16,76	234.191	2,88	1.096.409	468,17
Gastos de personal.....	-3.971.339	-50,01	-3.654.361	-44,92	316.978	8,67
Otros gastos de explotación.....	-2.336.826	-29,43	-1.912.564	-23,51	424.262	22,18
<b>EBITDA.....</b>	<b>178.789</b>	<b>2,25</b>	<b>64.133</b>	<b>0,79</b>	<b>114.656</b>	<b>178,78</b>

Concepto	2010	2009
A) Resultado de la cuenta de pérdidas y ganancias.....	4.074	15.629
B) Ingresos y gastos imputados directamente al patrimonio neto.....	969.737	211.839
I. Por valoración instrumentos financieros.....	27.786	48.390
II. Por coberturas de flujos de efectivo.....	10.987	-3.482
III. Subvenciones, donaciones y legados recibidos.....	1.324.821	224.880
IV. Por ganancias y pérdidas actuariales y otros ajustes.....	14.532	13.718
V. Por activos no corrientes y pasivos vinculados, mantenidos para la venta.....	-	-
VI. Diferencias de conversión.....	25	-
VII. Efecto impositivo.....	-408.414	-71.667
C) Transferencias a la cuenta de pérdidas y ganancias.....	-851.465	-85.289
VIII. Por valoración de instrumentos financieros.....	-96	-67
IX. Por coberturas de flujos de efectivo.....	-13.777	1.407
X. Subvenciones, donaciones y legados recibidos.....	-1.202.012	-124.309
XI. Por activos no corrientes y pasivos vinculados, mantenidos para la venta.....	-	-
XII. Diferencias de conversión.....	-	-
XIII. Efecto impositivo.....	364.420	37.680
<b>TOTAL DE INGRESOS Y GASTOS RECONOCIDOS.....</b>	<b>122.346</b>	<b>142.179</b>

**III.2.2.21. Estado total de cambios en patrimonio neto**
**Sociedades mercantiles estatales y asimiladas**

Miles de euros

Concepto	Capital	Prima emisión, reservas y rdos ejercicios anteriores	Otras aportaciones de socios	Resultado del ejercicio	(Dividendo a cuenta)	Otros instrumentos de patrimonio	Ajustes por cambios de valor	Subvenciones, donaciones y legados recibidos	Total cambios en el patrimonio neto
<b>SALDO AJUSTADO, INICIO DEL AÑO 2010.</b>	<b>14.442.774</b>	<b>860.090</b>	<b>3.387.867</b>	<b>1.459</b>	<b>-40.000</b>	<b>89</b>	<b>30.796</b>	<b>1.175.691</b>	<b>19.858.765</b>
I. Total ingresos y gastos reconocidos.....	-	4.318	-	4.077	-	-	18.055	95.896	122.346
II. Operaciones con socios o propietarios.....	1.716.924	107.375	237.079	-196.997	40.000	-	-265	668.825	2.572.941
1. Aumentos de capital.....	954.978	1.827	-	-	-	-	-	-	956.805
2. Reducciones de capital.....	-189.984	29.782	-	-	-	-	-	-	-160.202
3. Otras operaciones con socios o propietarios.	951.930	75.766	237.079	-196.997	40.000	-	-265	668.825	1.776.338
III. Otras variaciones del patrimonio neto.....	157	-116.663	192.757	195.535	-	-	8	40.195	311.989
<b>SALDO, FINAL DEL AÑO 2010.....</b>	<b>16.159.855</b>	<b>855.120</b>	<b>3.817.703</b>	<b>4.074</b>	<b>-</b>	<b>89</b>	<b>48.594</b>	<b>1.980.607</b>	<b>22.866.041</b>

Concepto	2010	2009
<b>A) FLUJOS DE EFECTIVO DE LAS ACTIVIDADES DE EXPLOTACIÓN.....</b>	<b>-490.120</b>	<b>-339.903</b>
1. Resultado del ejercicio antes de impuestos.....	-101.864	-41.743
2. Ajustes del resultado.....	728.101	-325.795
3. Cambios en el capital corriente.....	-1.329.193	-241.835
4. Otros flujos de efectivo de las actividades de explotación.....	212.836	269.470
Pagos de intereses.....	-68.268	-76.100
Cobros de intereses y dividendos.....	268.503	308.204
Otros pagos y cobros.....	12.601	37.366
<b>B) FLUJOS DE EFECTIVO DE LAS ACTIVIDADES DE INVERSIÓN.....</b>	<b>-1.929.788</b>	<b>-1.285.295</b>
6. Pagos por inversiones.....	-7.790.765	-6.200.515
Empresas del grupo y asociadas.....	-138.770	-153.800
Inmovilizado intangible, material e inversiones inmobiliarias.....	-1.742.383	-971.278
Otros activos financieros.....	-5.897.813	-5.059.555
Activos no corrientes mantenidos para la venta y otros activos.....	-11.799	-15.882
7. Cobros por desinversiones.....	5.860.977	4.915.220
Empresas del grupo y asociadas.....	152.489	168.081
Inmovilizado intangible, material e inversiones inmobiliarias.....	37.576	5.904
Otros activos financieros.....	5.667.565	4.735.735
Activos no corrientes mantenidos para la venta y otros activos.....	3.347	5.500
<b>C) FLUJOS DE EFECTIVO DE LAS ACTIVIDADES DE FINANCIACIÓN.....</b>	<b>1.785.994</b>	<b>1.613.264</b>
9. Cobros y pagos por instrumentos de patrimonio.....	1.190.019	869.698
Emisión y enajenación de instrumentos de patrimonio propio.....	1.150.158	745.174
Amortización y adquisición de instrumentos de patrimonio propio.....	-153	-5
Subvenciones, donaciones y legados recibidos.....	40.014	124.529
10. Cobros y pagos por instrumentos de pasivo financiero.....	710.738	957.809
a) Emisión.....	1.003.456	1.184.171
Obligaciones y otros valores negociables.....	-	-
Deudas con entidades de crédito.....	624.401	252.205
Deudas con empresas del grupo y asociadas.....	190.119	221.816
Otras deudas.....	188.936	710.150
b) Devolución y amortización.....	-292.718	-226.362
Obligaciones y otros valores negociables.....	-	-
Deudas con entidades de crédito.....	-153.209	-143.227
Deudas con empresas del grupo y asociadas.....	-110.303	-59.857
Otras deudas.....	-29.206	-23.278
11. Pagos por dividendos y remuneraciones de otros instrumentos de patrimonio.....	-114.763	-214.243
<b>D) Efecto de las variaciones de los tipos de cambio.....</b>	<b>-89</b>	<b>-133</b>
<b>E) AUMENTO/DISMINUCIÓN NETA DEL EFECTIVO O EQUIVALENTES.....</b>	<b>-634.003</b>	<b>-12.067</b>
Efectivo o equivalentes al comienzo del ejercicio.....	2.225.283	2.237.264
Efectivo o equivalentes al final del ejercicio.....	1.591.280	2.225.197

Concepto	2010	2009
<b>Situación financiera</b>		
Tesorería o acid test (%): (Efectivo y otros activos líquidos equivalentes / Pasivo corriente) x 100.....	37,17	67,92
Liquidez inmediata (%): ((Activo corriente - Existencias) / Pasivo corriente) x 100.....	189,10	232,58
Solvencia técnica (%): (Activo corriente / Pasivo corriente) x 100.....	269,59	296,65
Garantía o cobertura (%): (Activo/Pasivo) x 100.....	224,31	224,23
Cobertura del inmovilizado (%): (Recursos permanentes / Activo no corriente) x 100.....	138,35	148,49
Endeudamiento (%): (Pasivo / Patrimonio neto) x 100.....	80,44	80,49
Endeudamiento a largo plazo (%): (Pasivo no corriente / Patrimonio neto) x 100.....	55,09	54,79
Endeudamiento a corto plazo (%): (Pasivo corriente / Patrimonio neto) x 100.....	25,35	25,70
Financiación bancaria sobre recursos ajenos (%): (Deudas con entidades de crédito / Pasivo) x 100.....	7,97	5,36
<b>Estructura</b>		
Gastos financieros sobre cifra de negocios (%): (Gastos financieros / Importe neto de la cifra de negocios) x 100.....	2,73	2,32
Subvenciones sobre cifra de negocios (%): (Subvenciones a la explotación / Importe neto de la cifra de negocios) x 100.....	15,14	1,48
Inmovilizaciones materiales sobre activo (%): (Inmovilizado material e inversiones inmobiliarias / Total activo) x 100.....	28,31	22,40
Fondos propios sobre pasivo y patrimonio neto (%): (Fondos propios / Total pasivo y patrimonio neto) x 100.....	50,50	52,04
<b>Rentabilidad</b>		
EBITDA sobre cifra de negocios (%): (EBITDA / Importe neto de la cifra de negocios) x 100.....	2,25	0,79
Rentabilidad económica (%): (Resultado antes de impuestos + Gastos financieros / Total activo) x 100.....	-0,88	-0,86
Rentabilidad financiera (%): (Resultado después de impuestos / Fondos propios) x 100.....	0,02	0,08
Dividendos sobre fondos propios (%): (Dividendos / Fondos propios) x 100.....	0,91	1,29
<b>Productividad</b>		
Inmovilizado material por empleado (Miles de euros): Inmovilizado material e inversiones inmobiliarias / Plantilla media.....	100,83	71,09
Cifra de negocios por empleado (Miles de euros): Importe neto de la cifra de negocios / Plantilla media.....	68,55	72,07
Beneficios por empleado (Miles de euros): Resultado después de impuestos / Plantilla media.....	0,04	0,14
Coste medio de personal (Miles de euros): Gastos de personal / Plantilla media.....	34,28	32,38



Plantilla media por categorías profesionales	2010			2009		
	Hombres	Mujeres	Total	Hombres	Mujeres	Total
Altos directivos.....	342	73	415	309	58	367
Otros directivos, técnicos y similares.....	19.310	11.074	30.384	15.900	8.641	24.541
Administrativos y auxiliares.....	32.253	30.950	63.203	32.630	30.578	63.208
Otro personal.....	18.167	3.667	21.834	20.814	3.930	24.744
<b>TOTAL.....</b>	<b>70.072</b>	<b>45.764</b>	<b>115.836</b>	<b>69.653</b>	<b>43.207</b>	<b>112.860</b>

Plantilla media por tipo de contrato	2010			2009		
	Hombres	Mujeres	Total	Hombres	Mujeres	Total
Personal fijo.....	54.211	32.134	86.345	52.156	29.729	81.885
Personal no fijo.....	15.861	13.630	29.491	17.497	13.478	30.975
<b>TOTAL.....</b>	<b>70.072</b>	<b>45.764</b>	<b>115.836</b>	<b>69.653</b>	<b>43.207</b>	<b>112.860</b>

Órgano de Administración	2010			2009		
	Hombres	Mujeres	Total	Hombres	Mujeres	Total
Consejeros ejecutivos.....	136	34	170	209	53	262
Resto de consejeros.....	678	246	924	702	204	906
<b>TOTAL.....</b>	<b>814</b>	<b>280</b>	<b>1.094</b>	<b>911</b>	<b>257</b>	<b>1.168</b>

## Entidades públicas empresariales

**ENTIDADES TRATADAS**

ADMINISTRADOR DE INFRAESTRUCTURAS FERROVIARIAS (ADIF)  
AEROPUERTOS ESPAÑOLES Y NAVEGACION AEREA (AENA)  
CENTRO PARA EL DESARROLLO TECNOLOGICO INDUSTRIAL (CDTI)  
ENTIDAD PÚBLICA EMPRESARIAL RED.ES (RED.ES)  
FABRICA NACIONAL DE MONEDA Y TIMBRE-REAL CASA DE LA  
MONEDA (F. N. M. T.)  
FERROCARRILES DE VIA ESTRECHA (FEVE)  
GERENCIA DEL SECTOR DE LA CONSTRUCCIÓN NAVAL  
INSTITUTO PARA LA DIVERSIFICACION Y AHORRO DE LA ENERGIA  
(IDAE)  
LOTERIAS Y APUESTAS DEL ESTADO (LAE)  
RENFE-OPERADORA  
S. E. P. E.S. ENTIDAD PUBLICA EMPRESARIAL DE SUELO (S. E. P. E. S.)  
SOCIEDAD DE SALVAMENTO Y SEGURIDAD MARITIMA (SASEMAR)

ACTIVO	2010		2009		Variación	
	Miles de euros	Porcentaje	Miles de euros	Porcentaje	Absoluta	Porcentual
<b>A) ACTIVO NO CORRIENTE.....</b>	<b>60.076.104</b>	<b>83,39</b>	<b>55.171.665</b>	<b>81,48</b>	<b>4.904.439</b>	<b>8,89</b>
Inmovilizado intangible.....	394.546	0,55	367.170	0,54	27.376	7,46
Inmovilizado material.....	55.588.151	77,16	51.161.211	75,55	4.426.940	8,65
Inversiones inmobiliarias.....	299.198	0,42	275.341	0,41	23.857	8,67
Inversiones en empresas del grupo y asociadas a largo plazo.	405.967	0,56	369.776	0,55	36.191	9,79
Inversiones financieras a largo plazo.....	911.696	1,27	849.881	1,26	61.815	7,27
Activos por impuesto diferido.....	619.079	0,86	537.937	0,79	81.142	15,08
Deudores comerciales no corrientes.....	1.857.467	2,58	1.610.349	2,38	247.118	15,35
<b>B) ACTIVO CORRIENTE.....</b>	<b>11.964.484</b>	<b>16,61</b>	<b>12.544.065</b>	<b>18,52</b>	<b>-579.581</b>	<b>-4,62</b>
Activos no corrientes mantenidos para la venta.....	14.321	0,02	9.824	0,01	4.497	45,78
Existencias.....	1.391.650	1,93	1.270.424	1,88	121.226	9,54
Deudores comerciales y otras cuentas a cobrar.....	6.562.914	9,11	4.813.147	7,11	1.749.767	36,35
Inversiones en empresas del grupo y asociadas a corto plazo.	132.081	0,18	38.152	0,06	93.929	246,20
Inversiones financieras a corto plazo.....	208.827	0,29	60.269	0,09	148.558	246,49
Periodificaciones a corto plazo.....	18.388	0,03	13.762	0,02	4.626	33,61
Efectivo y otros activos líquidos equivalentes.....	3.636.303	5,05	6.338.487	9,36	-2.702.184	-42,63
<b>TOTAL ACTIVO.....</b>	<b>72.040.588</b>	<b>100,00</b>	<b>67.715.730</b>	<b>100,00</b>	<b>4.324.858</b>	<b>6,39</b>

PATRIMONIO NETO Y PASIVO	2010		2009		Variación	
	Miles de euros	Porcentaje	Miles de euros	Porcentaje	Absoluta	Porcentual
<b>A) PATRIMONIO NETO.....</b>	<b>34.842.511</b>	<b>48,37</b>	<b>33.645.724</b>	<b>49,69</b>	<b>1.196.787</b>	<b>3,56</b>
A-1) Fondos propios.....	27.221.944	37,79	26.340.397	38,90	881.547	3,35
Capital.....	24.685.274	34,27	23.751.500	35,08	933.774	3,93
Reservas, Prima de emisión, Resultados de ejercicios anteriores y otros.....	164.380	0,23	133.599	0,20	30.781	23,04
Resultado del ejercicio.....	2.372.290	3,29	2.455.298	3,63	-83.008	-3,38
A-2) Ajustes por cambio de valor.....	-19.341	-0,02	288	-	-19.629	-6.815,63
A-3) Subvenciones, donaciones y legados recibidos.....	7.639.908	10,61	7.305.039	10,79	334.869	4,58
<b>B) PASIVO NO CORRIENTE.....</b>	<b>29.494.872</b>	<b>40,94</b>	<b>24.080.409</b>	<b>35,56</b>	<b>5.414.463</b>	<b>22,49</b>
Provisiones a largo plazo.....	1.081.310	1,50	1.007.600	1,49	73.710	7,32
Deudas a largo plazo.....	24.977.398	34,67	19.802.948	29,24	5.174.450	26,13
Deudas con empresas del grupo y asociadas a largo plazo.....	99.676	0,14	102.880	0,15	-3.204	-3,11
Pasivos por impuestos diferidos.....	3.202.891	4,45	3.055.046	4,51	147.845	4,84
Periodificaciones a largo plazo.....	133.597	0,19	111.935	0,17	21.662	19,35
Acreedores comerciales no corrientes.....	-	-	-	-	-	-
Deuda con características especiales a largo plazo.....	-	-	-	-	-	-
<b>C) PASIVO CORRIENTE.....</b>	<b>7.703.205</b>	<b>10,69</b>	<b>9.989.597</b>	<b>14,75</b>	<b>-2.286.392</b>	<b>-22,89</b>
Pasivos vinculados con activos no corrientes mantenidos para la venta.....	-	-	-	-	-	-
Provisiones a corto plazo.....	758.842	1,05	839.050	1,24	-80.208	-9,56
Deudas a corto plazo.....	3.343.174	4,64	4.619.741	6,82	-1.276.567	-27,63
Deudas con empresas del grupo y asociadas a corto plazo.....	82.393	0,11	82.953	0,12	-560	-0,68
Acreedores comerciales y otras cuentas a pagar.....	3.463.586	4,81	4.417.806	6,52	-954.220	-21,60
Periodificaciones a corto plazo.....	55.210	0,08	30.047	0,04	25.163	83,75
Deuda con características especiales a corto plazo.....	-	-	-	-	-	-
<b>TOTAL PATRIMONIO NETO Y PASIVO.....</b>	<b>72.040.588</b>	<b>100,00</b>	<b>67.715.730</b>	<b>100,00</b>	<b>4.324.858</b>	<b>6,39</b>

Concepto	2010		2009		Variación	
	Miles de euros	Porcentaje	Miles de euros	Porcentaje	Absoluta	Porcentual
<b>A) OPERACIONES CONTINUADAS</b>						
Importe neto de la cifra de negocios.....	16.929.729	100,00	17.026.993	100,00	-97.264	-0,57
Variación de existencias de productos terminados y en curso de fabricación.....	108.046	0,64	283.503	1,67	-175.457	-61,89
Trabajos realizados por la empresa para su activo.....	47.951	0,28	49.659	0,29	-1.708	-3,44
Aprovisionamientos.....	-6.608.845	-39,03	-6.788.011	-39,86	-179.166	-2,64
Otros ingresos de explotación.....	1.733.452	10,24	1.767.256	10,38	-33.804	-1,91
Gastos de personal.....	-2.719.825	-16,06	-2.935.603	-17,24	-215.778	-7,35
Otros gastos de explotación.....	-5.949.046	-35,13	-6.029.306	-35,41	-80.260	-1,33
Amortización del inmovilizado.....	-1.600.972	-9,45	-1.503.066	-8,82	97.906	6,51
Imputación de subvenciones de inmovilizado no financiero y otras.....	275.040	1,62	361.853	2,13	-86.813	-23,99
Excesos de provisiones.....	-32.844	-0,19	82.372	0,48	-115.216	-39,87
Deterioro y resultado por enajenación del inmovilizado.....	16.667	0,10	89.652	0,53	-72.985	-81,41
Diferencia negativa de combinaciones de negocio.....	-	-	-	-	-	-
Otros resultados.....	426.941	2,52	174.636	1,03	252.305	144,48
<b>A.1) RESULTADO DE EXPLOTACIÓN.....</b>	<b>2.626.294</b>	<b>15,51</b>	<b>2.579.938</b>	<b>15,15</b>	<b>46.356</b>	<b>1,80</b>
Ingresos financieros.....	215.273	1,27	252.649	1,48	-37.376	-14,79
Gastos financieros.....	-509.459	-3,00	-520.341	-3,05	-10.882	-2,09
Variación de valor razonable en instrumentos financieros.....	-28	-	-	-	-28	-
Diferencias de cambio.....	-17.787	-0,10	277	-	-18.064	-6.521,30
Deterioro y resultado por enajenaciones de instrumentos financieros.....	-16.364	-0,09	-6.978	-0,04	-9.386	-134,51
Otros ingresos y gastos de carácter financiero.....	20.582	0,12	11.916	0,07	8.666	72,73
<b>A.2) RESULTADO FINANCIERO.....</b>	<b>-307.783</b>	<b>-1,81</b>	<b>-262.477</b>	<b>-1,54</b>	<b>-45.306</b>	<b>-17,26</b>
<b>A.3) RESULTADO ANTES DE IMPUESTOS.....</b>	<b>2.318.511</b>	<b>13,69</b>	<b>2.317.461</b>	<b>13,61</b>	<b>1.050</b>	<b>0,05</b>
Impuestos sobre beneficios.....	53.779	0,32	137.837	0,81	84.058	60,98
<b>A.4) RESULTADO DEL EJERCICIO PROCEDENTE DE OPERACIONES CONTINUADAS.....</b>	<b>2.372.290</b>	<b>14,01</b>	<b>2.455.298</b>	<b>14,42</b>	<b>-83.008</b>	<b>-3,38</b>
<b>B) OPERACIONES INTERRUMPIDAS</b>						
Resultado del ejercicio procedente de operaciones interrumpidas neto de impuestos.....	-	-	-	-	-	-
<b>A.5) RESULTADO DEL EJERCICIO.....</b>	<b>2.372.290</b>	<b>14,01</b>	<b>2.455.298</b>	<b>14,42</b>	<b>-83.008</b>	<b>-3,38</b>

Concepto	2010		2009		Variación	
	Miles de euros	Porcentaje	Miles de euros	Porcentaje	Absoluta	Porcentual
Importe neto de la cifra de negocios.....	16.929.729	100,00	17.026.993	100,00	-97.264	-0,57
Variación de existencias de productos terminados y en curso de fabricación.....	108.046	0,64	283.503	1,67	-175.457	-61,89
Trabajos efectuados por la empresa para su activo.....	47.951	0,28	49.659	0,29	-1.708	-3,44
Aprovisionamientos.....	-6.608.845	-39,03	-6.788.011	-39,86	-179.166	-2,64
Otros ingresos de explotación.....	1.733.452	10,24	1.767.256	10,38	-33.804	-1,91
Gastos de personal.....	-2.719.825	-16,06	-2.935.603	-17,24	-215.778	-7,35
Otros gastos de explotación.....	-5.949.046	-35,13	-6.029.306	-35,41	-80.260	-1,33
<b>EBITDA.....</b>	<b>3.541.462</b>	<b>20,92</b>	<b>3.374.491</b>	<b>19,82</b>	<b>166.971</b>	<b>4,95</b>

Concepto	2010	2009
A) Resultado de la cuenta de pérdidas y ganancias.....	2.372.290	2.455.298
B) Ingresos y gastos imputados directamente al patrimonio neto.....	756.227	1.633.932
I. Por valoración instrumentos financieros.....	-507	-
II. Por coberturas de flujos de efectivo.....	-27.332	411
III. Subvenciones, donaciones y legados recibidos.....	1.041.913	2.249.886
IV. Por ganancias y pérdidas actuariales y otros ajustes.....	929	-24.350
V. Por activos no corrientes y pasivos vinculados, mantenidos para la venta.....	-	-
VI. Diferencias de conversión.....	-	-
VII. Efecto impositivo.....	-258.776	-592.015
C) Transferencias a la cuenta de pérdidas y ganancias.....	-440.058	-544.322
VIII. Por valoración de instrumentos financieros.....	-	-
IX. Por coberturas de flujos de efectivo.....	-	-
X. Subvenciones, donaciones y legados recibidos.....	-563.367	-669.413
XI. Por activos no corrientes y pasivos vinculados, mantenidos para la venta.....	16.966	15.521
XII. Diferencias de conversión.....	-	-
XIII. Efecto impositivo.....	106.343	109.570
<b>TOTAL DE INGRESOS Y GASTOS RECONOCIDOS.....</b>	<b>2.688.459</b>	<b>3.544.908</b>

**III.2.2.29. Estado total de cambios en patrimonio neto**
**Entidades públicas empresariales**

Miles de euros

Concepto	Capital	Prima emisión, reservas y rdos ejercicios anteriores	Otras aportaciones de socios	Resultado del ejercicio	(Dividendo a cuenta)	Otros instrumentos de patrimonio	Ajustes por cambios de valor	Subvenciones, donaciones y legados recibidos	Total cambios en el patrimonio neto
<b>SALDO AJUSTADO, INICIO DEL AÑO 2010.</b>	<b>23.751.500</b>	<b>1.843.071</b>	<b>1.226.070</b>	<b>2.455.298</b>	<b>-2.934.431</b>	-	<b>288</b>	<b>7.305.039</b>	<b>33.646.835</b>
I. Total ingresos y gastos reconocidos.....	-	929	-	2.372.290	-	-	-19.629	334.869	2.688.459
II. Operaciones con socios o propietarios.....	933.825	-645.367	372.563	307.995	-2.459.845	-	-	-	-1.490.829
1. Aumentos de capital.....	933.825	-	-	-7	-	-	-	-	933.818
2. Reducciones de capital.....	-	-	-	-	-	-	-	-	-
3. Otras operaciones con socios o propietarios.	-	-645.367	372.563	308.002	-2.459.845	-	-	-	-2.424.647
III. Otras variaciones del patrimonio neto.....	-51	167.585	-340.626	-2.763.293	2.934.431	-	-	-	-1.954
<b>SALDO, FINAL DEL AÑO 2010.....</b>	<b>24.685.274</b>	<b>1.366.218</b>	<b>1.258.007</b>	<b>2.372.290</b>	<b>-2.459.845</b>	-	<b>-19.341</b>	<b>7.639.908</b>	<b>34.842.511</b>



Concepto	2010	2009
<b>A) FLUJOS DE EFECTIVO DE LAS ACTIVIDADES DE EXPLOTACIÓN.....</b>	<b>131.905</b>	<b>3.327.663</b>
1. Resultado del ejercicio antes de impuestos.....	2.318.511	2.317.461
2. Ajustes del resultado.....	1.932.242	1.394.146
3. Cambios en el capital corriente.....	-2.945.134	710.687
4. Otros flujos de efectivo de las actividades de explotación.....	-1.173.714	-1.094.631
Pagos de intereses.....	-514.436	-602.572
Cobros de intereses y dividendos.....	123.527	161.262
Otros pagos y cobros.....	-782.805	-653.321
<b>B) FLUJOS DE EFECTIVO DE LAS ACTIVIDADES DE INVERSIÓN.....</b>	<b>-6.827.233</b>	<b>-6.254.119</b>
6. Pagos por inversiones.....	-6.876.656	-7.413.891
Empresas del grupo y asociadas.....	-38.956	-43.614
Inmovilizado intangible, material e inversiones inmobiliarias.....	-6.830.283	-7.335.513
Otros activos financieros.....	-7.417	-34.764
Activos no corrientes mantenidos para la venta y otros activos.....	-	-
7. Cobros por desinversiones.....	49.423	1.159.772
Empresas del grupo y asociadas.....	12.441	14.278
Inmovilizado intangible, material e inversiones inmobiliarias.....	9.376	24.947
Otros activos financieros.....	13.168	1.104.438
Activos no corrientes mantenidos para la venta y otros activos.....	14.438	16.109
<b>C) FLUJOS DE EFECTIVO DE LAS ACTIVIDADES DE FINANCIACIÓN.....</b>	<b>3.992.932</b>	<b>2.645.050</b>
9. Cobros y pagos por instrumentos de patrimonio.....	2.388.432	1.741.303
Emisión y enajenación de instrumentos de patrimonio propio.....	377.212	401.678
Amortización y adquisición de instrumentos de patrimonio propio.....	-1	-2.741
Subvenciones, donaciones y legados recibidos.....	2.011.221	1.342.366
10. Cobros y pagos por instrumentos de pasivo financiero.....	4.511.031	3.870.399
a) Emisión.....	5.412.321	4.532.714
Obligaciones y otros valores negociables.....	-	-
Deudas con entidades de crédito.....	5.066.053	4.108.010
Deudas con empresas del grupo y asociadas.....	5.620	2.661
Otras deudas.....	340.648	422.043
b) Devolución y amortización.....	-901.290	-662.315
Obligaciones y otros valores negociables.....	-	-
Deudas con entidades de crédito.....	-876.967	-634.042
Deudas con empresas del grupo y asociadas.....	-	-13.295
Otras deudas.....	-24.323	-14.978
11. Pagos por dividendos y remuneraciones de otros instrumentos de patrimonio.....	-2.906.531	-2.966.652
<b>D) Efecto de las variaciones de los tipos de cambio.....</b>	<b>212</b>	<b>-160</b>
<b>E) AUMENTO/DISMINUCIÓN NETA DEL EFECTIVO O EQUIVALENTES.....</b>	<b>-2.702.184</b>	<b>-281.566</b>
Efectivo o equivalentes al comienzo del ejercicio.....	6.338.487	6.620.053
Efectivo o equivalentes al final del ejercicio.....	3.636.303	6.338.487

Concepto	2010	2009
<b>Situación financiera</b>		
Tesorería o acid test (%): (Efectivo y otros activos líquidos equivalentes / Pasivo corriente) x 100.....	47,21	63,45
Liquidez inmediata (%): ((Activo corriente - Existencias) / Pasivo corriente) x 100.....	137,25	112,85
Solvencia técnica (%): (Activo corriente / Pasivo corriente) x 100.....	155,32	125,57
Garantía o cobertura (%): (Activo/Pasivo) x 100.....	193,67	198,76
Cobertura del inmovilizado (%): (Recursos permanentes / Activo no corriente) x 100.....	107,09	104,63
Endeudamiento (%): (Pasivo / Patrimonio neto) x 100.....	106,76	101,26
Endeudamiento a largo plazo (%): (Pasivo no corriente / Patrimonio neto) x 100.....	84,65	71,57
Endeudamiento a corto plazo (%): (Pasivo corriente / Patrimonio neto) x 100.....	22,11	29,69
Financiación bancaria sobre recursos ajenos (%): (Deudas con entidades de crédito / Pasivo) x 100.....	67,17	61,02
<b>Estructura</b>		
Gastos financieros sobre cifra de negocios (%): (Gastos financieros / Importe neto de la cifra de negocios) x 100.....	3,01	3,06
Subvenciones sobre cifra de negocios (%): (Subvenciones a la explotación / Importe neto de la cifra de negocios) x 100.....	5,35	5,58
Inmovilizaciones materiales sobre activo (%): (Inmovilizado material e inversiones inmobiliarias / Total activo) x 100.....	77,58	75,96
Fondos propios sobre pasivo y patrimonio neto (%): (Fondos propios / Total pasivo y patrimonio neto) x 100.....	37,79	38,90
<b>Rentabilidad</b>		
EBITDA sobre cifra de negocios (%): (EBITDA / Importe neto de la cifra de negocios) x 100.....	20,92	19,82
Rentabilidad económica (%): (Resultado antes de impuestos + Gastos financieros / Total activo) x 100.....	2,51	2,65
Rentabilidad financiera (%): (Resultado después de impuestos / Fondos propios) x 100.....	8,72	9,32
Dividendos sobre fondos propios (%): (Dividendos / Fondos propios) x 100.....	9,46	11,30
<b>Productividad</b>		
Inmovilizado material por empleado (Miles de euros): Inmovilizado material e inversiones inmobiliarias / Plantilla media.....	1.204,31	1.106,04
Cifra de negocios por empleado (Miles de euros): Importe neto de la cifra de negocios / Plantilla media.....	364,82	366,13
Beneficios por empleado (Miles de euros): Resultado después de impuestos / Plantilla media.....	51,12	52,80
Coste medio de personal (Miles de euros): Gastos de personal / Plantilla media.....	58,61	63,12

Plantilla media por categorías profesionales	2010			2009		
	Hombres	Mujeres	Total	Hombres	Mujeres	Total
Altos directivos.....	89	11	100	95	12	107
Otros directivos, técnicos y similares.....	13.406	3.690	17.096	13.398	3.468	16.866
Administrativos y auxiliares.....	5.391	3.203	8.594	5.071	3.041	8.112
Otro personal.....	18.712	1.904	20.616	19.434	1.986	21.420
<b>TOTAL.....</b>	<b>37.598</b>	<b>8.808</b>	<b>46.406</b>	<b>37.998</b>	<b>8.507</b>	<b>46.505</b>

Plantilla media por tipo de contrato	2010			2009		
	Hombres	Mujeres	Total	Hombres	Mujeres	Total
Personal fijo.....	36.448	8.047	44.495	36.811	7.692	44.503
Personal no fijo.....	1.150	761	1.911	1.187	815	2.002
<b>TOTAL.....</b>	<b>37.598</b>	<b>8.808</b>	<b>46.406</b>	<b>37.998</b>	<b>8.507</b>	<b>46.505</b>

Órgano de Administración	2010			2009		
	Hombres	Mujeres	Total	Hombres	Mujeres	Total
Consejeros ejecutivos.....	50	18	68	54	23	77
Resto de consejeros.....	62	19	81	72	22	94
<b>TOTAL.....</b>	<b>112</b>	<b>37</b>	<b>149</b>	<b>126</b>	<b>45</b>	<b>171</b>

## Otras entidades de derecho público

## ENTIDADES TRATADAS

AUTORIDAD PORTUARIA DE ALICANTE  
 AUTORIDAD PORTUARIA DE ALMERÍA  
 AUTORIDAD PORTUARIA DE AVILES  
 AUTORIDAD PORTUARIA DE BAHIA DE CADIZ (PUERTO BAHÍA DE CÁDIZ)  
 AUTORIDAD PORTUARIA DE BALEARES  
 AUTORIDAD PORTUARIA DE BARCELONA  
 AUTORIDAD PORTUARIA DE BILBAO  
 AUTORIDAD PORTUARIA DE CARTAGENA  
 AUTORIDAD PORTUARIA DE CASTELLON (PORTCASTELLO)  
 AUTORIDAD PORTUARIA DE CEUTA (A.P. DE CEUTA)  
 AUTORIDAD PORTUARIA DE FERROL-SAN CIBRAO  
 AUTORIDAD PORTUARIA DE GIJON  
 AUTORIDAD PORTUARIA DE LA BAHIA DE ALGECIRAS (A.P.B.A.)  
 AUTORIDAD PORTUARIA DE LA CORUÑA  
 AUTORIDAD PORTUARIA DE LAS PALMAS  
 AUTORIDAD PORTUARIA DE MALAGA  
 AUTORIDAD PORTUARIA DE MARIN Y RIA DE PONTEVEDRA  
 AUTORIDAD PORTUARIA DE MELILLA  
 AUTORIDAD PORTUARIA DE MOTRIL  
 AUTORIDAD PORTUARIA DE PASAJES (PUERTO PASAJES)  
 AUTORIDAD PORTUARIA DE SANTA CRUZ DE TENERIFE  
 AUTORIDAD PORTUARIA DE SANTANDER  
 AUTORIDAD PORTUARIA DE SEVILLA (PUERTO DE SEVILLA)  
 AUTORIDAD PORTUARIA DE TARRAGONA  
 AUTORIDAD PORTUARIA DE VALENCIA (VALENCIAPORT)  
 AUTORIDAD PORTUARIA DE VIGO (PUERTO DE VIGO)  
 AUTORIDAD PORTUARIA DE VILLAGARCIA DE AROSA  
 CONSORCIO DE LA ZONA FRANCA DE CÁDIZ (ZONA FRANCA CÁDIZ)  
 CONSORCIO DE LA ZONA FRANCA DE GRAN CANARIA (\*)  
 CONSORCIO DE LA ZONA FRANCA DE VIGO  
 ENTE PÚBLICO DE RADIODIFUSIÓN ESPAÑOLA (en liquidación) (RTVE)  
 PUERTOS DEL ESTADO  
 SOCIEDAD ESTATAL DE PARTICIPACIONES INDUSTRIALES (SEPI)

**ENTIDADES NO TRATADAS**

AUTORIDAD PORTUARIA DE HUELVA  
CONSORCIO DE LA ZONA FRANCA DE SANTA CRUZ DE TENERIFE

ACTIVO	2010		2009		Variación	
	Miles de euros	Porcentaje	Miles de euros	Porcentaje	Absoluta	Porcentual
<b>A) ACTIVO NO CORRIENTE.....</b>	<b>15.793.424</b>	<b>76,58</b>	<b>14.522.336</b>	<b>73,75</b>	<b>1.271.088</b>	<b>8,75</b>
Inmovilizado intangible.....	39.765	0,19	44.279	0,22	-4.514	-10,19
Inmovilizado material.....	8.982.975	43,56	8.451.359	42,92	531.616	6,29
Inversiones inmobiliarias.....	2.903.337	14,08	2.810.884	14,27	92.453	3,29
Inversiones en empresas del grupo y asociadas a largo plazo.....	2.824.919	13,70	2.282.080	11,59	542.839	23,79
Inversiones financieras a largo plazo.....	1.041.786	5,05	930.265	4,72	111.521	11,99
Activos por impuesto diferido.....	24	-	19	-	5	26,32
Deudores comerciales no corrientes.....	618	-	3.450	0,02	-2.832	-82,09
<b>B) ACTIVO CORRIENTE.....</b>	<b>4.828.872</b>	<b>23,42</b>	<b>5.170.259</b>	<b>26,25</b>	<b>-341.387</b>	<b>-6,60</b>
Activos no corrientes mantenidos para la venta.....	572.656	2,78	650.627	3,30	-77.971	-11,98
Existencias.....	82.292	0,40	97.512	0,50	-15.220	-15,61
Deudores comerciales y otras cuentas a cobrar.....	1.094.277	5,31	636.994	3,23	457.283	71,79
Inversiones en empresas del grupo y asociadas a corto plazo.....	122.634	0,59	179.330	0,91	-56.696	-31,62
Inversiones financieras a corto plazo.....	2.035.200	9,87	2.393.932	12,16	-358.732	-14,99
Periodificaciones a corto plazo.....	5.720	0,03	3.800	0,02	1.920	50,53
Efectivo y otros activos líquidos equivalentes.....	916.093	4,44	1.208.064	6,13	-291.971	-24,17
<b>TOTAL ACTIVO.....</b>	<b>20.622.296</b>	<b>100,00</b>	<b>19.692.595</b>	<b>100,00</b>	<b>929.701</b>	<b>4,72</b>

PATRIMONIO NETO Y PASIVO	2010		2009		Variación	
	Miles de euros	Porcentaje	Miles de euros	Porcentaje	Absoluta	Porcentual
<b>A) PATRIMONIO NETO.....</b>	<b>12.547.523</b>	<b>60,84</b>	<b>10.391.323</b>	<b>52,77</b>	<b>2.156.200</b>	<b>20,75</b>
A-1) Fondos propios.....	10.098.839	48,97	8.186.168	41,57	1.912.671	23,37
Capital.....	9.667.933	46,88	8.128.829	41,28	1.539.104	18,93
Reservas, Prima de emisión, Resultados de ejercicios anteriores y otros.....	180.350	0,87	375.549	1,91	-195.199	-51,98
Resultado del ejercicio.....	250.556	1,21	-318.210	-1,61	568.766	178,74
A-2) Ajustes por cambio de valor.....	56.608	0,27	-17.507	-0,08	74.115	423,35
A-3) Subvenciones, donaciones y legados recibidos.....	2.392.076	11,60	2.222.662	11,29	169.414	7,62
<b>B) PASIVO NO CORRIENTE.....</b>	<b>5.520.194</b>	<b>26,77</b>	<b>5.348.002</b>	<b>27,16</b>	<b>172.192</b>	<b>3,22</b>
Provisiones a largo plazo.....	2.439.073	11,83	2.900.369	14,73	-461.296	-15,91
Deudas a largo plazo.....	2.580.509	12,51	2.158.975	10,96	421.534	19,53
Deudas con empresas del grupo y asociadas a largo plazo.....	214.477	1,04	-	-	214.477	-
Pasivos por impuestos diferidos.....	18	-	16	-	2	12,50
Periodificaciones a largo plazo.....	286.117	1,39	288.642	1,47	-2.525	-0,88
Acreedores comerciales no corrientes.....	-	-	-	-	-	-
Deuda con características especiales a largo plazo.....	-	-	-	-	-	-
<b>C) PASIVO CORRIENTE.....</b>	<b>2.554.579</b>	<b>12,39</b>	<b>3.953.270</b>	<b>20,07</b>	<b>-1.398.691</b>	<b>-35,38</b>
Pasivos vinculados con activos no corrientes mantenidos para la venta.....	-	-	-	-	-	-
Provisiones a corto plazo.....	182.608	0,89	130.836	0,66	51.772	39,57
Deudas a corto plazo.....	610.946	2,96	2.311.468	11,74	-1.700.522	-73,57
Deudas con empresas del grupo y asociadas a corto plazo.....	1.351.473	6,55	1.173.096	5,96	178.377	15,21
Acreedores comerciales y otras cuentas a pagar.....	409.363	1,99	337.693	1,71	71.670	21,22
Periodificaciones a corto plazo.....	189	-	177	-	12	6,78
Deuda con características especiales a corto plazo.....	-	-	-	-	-	-
<b>TOTAL PATRIMONIO NETO Y PASIVO.....</b>	<b>20.622.296</b>	<b>100,00</b>	<b>19.692.595</b>	<b>100,00</b>	<b>929.701</b>	<b>4,72</b>

Concepto	2010		2009		Variación	
	Miles de euros	Porcentaje	Miles de euros	Porcentaje	Absoluta	Porcentual
<b>A) OPERACIONES CONTINUADAS</b>						
Importe neto de la cifra de negocios.....	1.106.906	100,00	1.110.374	100,00	-3.468	-0,31
Variación de existencias de productos terminados y en curso de fabricación.....	-7.522	-0,67	23.169	2,09	-30.691	-132,47
Trabajos realizados por la empresa para su activo.....	385	0,03	309	0,03	76	24,60
Aprovisionamientos.....	-2.058	-0,18	-23.843	-2,14	-21.785	-91,37
Otros ingresos de explotación.....	210.868	19,05	225.516	20,31	-14.648	-6,50
Gastos de personal.....	-449.315	-40,59	-434.058	-39,09	15.257	3,52
Otros gastos de explotación.....	-599.038	-54,11	-671.939	-60,51	-72.901	-10,85
Amortización del inmovilizado.....	-329.500	-29,76	-317.251	-28,57	12.249	3,86
Imputación de subvenciones de inmovilizado no financiero y otras.....	49.031	4,43	46.660	4,20	2.371	5,08
Excesos de provisiones.....	109.703	9,91	16.660	1,50	93.043	658,30
Deterioro y resultado por enajenación del inmovilizado.....	-53.424	-4,82	-90.268	-8,12	36.844	40,82
Diferencia negativa de combinaciones de negocio.....	-	-	-	-	-	-
Otros resultados.....	128.239	11,59	-188.470	-16,97	316.709	168,04
<b>A.1) RESULTADO DE EXPLOTACIÓN.....</b>	<b>164.275</b>	<b>14,84</b>	<b>-303.141</b>	<b>-27,30</b>	<b>467.416</b>	<b>154,19</b>
Ingresos financieros.....	182.137	16,45	114.288	10,29	67.849	59,37
Gastos financieros.....	-102.616	-9,27	-167.308	-15,06	-64.692	-38,67
Variación de valor razonable en instrumentos financieros.....	-5.743	-0,51	-9.124	-0,82	3.381	37,06
Diferencias de cambio.....	163	0,01	-1.345	-0,12	1.508	112,12
Deterioro y resultado por enajenaciones de instrumentos financieros.....	822	0,07	-13.174	-1,18	13.996	106,24
Otros ingresos y gastos de carácter financiero.....	1.827	0,17	824	0,07	1.003	121,72
<b>A.2) RESULTADO FINANCIERO.....</b>	<b>76.590</b>	<b>6,92</b>	<b>-75.839</b>	<b>-6,83</b>	<b>152.429</b>	<b>200,99</b>
<b>A.3) RESULTADO ANTES DE IMPUESTOS.....</b>	<b>240.865</b>	<b>21,76</b>	<b>-378.980</b>	<b>-34,13</b>	<b>619.845</b>	<b>163,56</b>
Impuestos sobre beneficios.....	9.691	0,88	60.770	5,47	51.079	84,05
<b>A.4) RESULTADO DEL EJERCICIO PROCEDENTE DE OPERACIONES CONTINUADAS.....</b>	<b>250.556</b>	<b>22,64</b>	<b>-318.210</b>	<b>-28,65</b>	<b>568.766</b>	<b>178,74</b>
<b>B) OPERACIONES INTERRUMPIDAS</b>						
Resultado del ejercicio procedente de operaciones interrumpidas neto de impuestos.....	-	-	-	-	-	-
<b>A.5) RESULTADO DEL EJERCICIO.....</b>	<b>250.556</b>	<b>22,64</b>	<b>-318.210</b>	<b>-28,65</b>	<b>568.766</b>	<b>-178,74</b>



Concepto	2010		2009		Variación	
	Miles de euros	Porcentaje	Miles de euros	Porcentaje	Absoluta	Porcentual
Importe neto de la cifra de negocios.....	1.106.906	100,00	1.110.374	100,00	-3.468	-0,31
Variación de existencias de productos terminados y en curso de fabricación.....	-7.522	-0,67	23.169	2,09	-30.691	-132,47
Trabajos efectuados por la empresa para su activo.....	385	0,03	309	0,03	76	24,60
Aprovisionamientos.....	-2.058	-0,18	-23.843	-2,14	-21.785	-91,37
Otros ingresos de explotación.....	210.868	19,05	225.516	20,31	-14.648	-6,50
Gastos de personal.....	-449.315	-40,59	-434.058	-39,09	15.257	3,52
Otros gastos de explotación.....	-599.038	-54,11	-671.939	-60,51	-72.901	-10,85
<b>EBITDA.....</b>	<b>260.226</b>	<b>23,51</b>	<b>229.528</b>	<b>20,67</b>	<b>30.698</b>	<b>13,37</b>

Concepto	2010	2009
A) Resultado de la cuenta de pérdidas y ganancias.....	250.556	-318.210
B) Ingresos y gastos imputados directamente al patrimonio neto.....	299.212	321.752
I. Por valoración instrumentos financieros.....	69.887	17.703
II. Por coberturas de flujos de efectivo.....	793	-11.680
III. Subvenciones, donaciones y legados recibidos.....	228.645	315.627
IV. Por ganancias y pérdidas actuariales y otros ajustes.....	-113	102
V. Por activos no corrientes y pasivos vinculados, mantenidos para la venta.....	-	-
VI. Diferencias de conversión.....	-	-
VII. Efecto impositivo.....	-	-
C) Transferencias a la cuenta de pérdidas y ganancias.....	-57.858	-49.394
VIII. Por valoración de instrumentos financieros.....	-2.323	6.872
IX. Por coberturas de flujos de efectivo.....	3.642	768
X. Subvenciones, donaciones y legados recibidos.....	-59.177	-57.034
XI. Por activos no corrientes y pasivos vinculados, mantenidos para la venta.....	-	-
XII. Diferencias de conversión.....	-	-
XIII. Efecto impositivo.....	-	-
<b>TOTAL DE INGRESOS Y GASTOS RECONOCIDOS.....</b>	<b>491.910</b>	<b>-45.852</b>

**III.2.2.37. Estado total de cambios en patrimonio neto**
**Otras entidades de derecho público**

Miles de euros

<b>Concepto</b>	<b>Capital</b>	<b>Prima emisión, reservas y rdos ejercicios anteriores</b>	<b>Otras aportaciones de socios</b>	<b>Resultado del ejercicio</b>	<b>(Dividendo a cuenta)</b>	<b>Otros instrumentos de patrimonio</b>	<b>Ajustes por cambios de valor</b>	<b>Subvenciones, donaciones y legados recibidos</b>	<b>Total cambios en el patrimonio neto</b>
<b>SALDO AJUSTADO, INICIO DEL AÑO 2010.</b>	<b>8.127.416</b>	<b>374.233</b>	-	<b>-318.209</b>	-	-	<b>-15.392</b>	<b>2.222.662</b>	<b>10.390.710</b>
I. Total ingresos y gastos reconocidos.....	-	-113	-	250.555	-	-	72.000	169.468	491.910
II. Operaciones con socios o propietarios.....	129.183	-10.521	-	10.521	-	-	-	-	129.183
1. Aumentos de capital.....	-	-	-	-	-	-	-	-	-
2. Reducciones de capital.....	-	-	-	-	-	-	-	-	-
3. Otras operaciones con socios o propietarios.	129.183	-10.521	-	10.521	-	-	-	-	129.183
III. Otras variaciones del patrimonio neto.....	1.411.334	-183.249	-	307.689	-	-	-	-54	1.535.720
<b>SALDO, FINAL DEL AÑO 2010.....</b>	<b>9.667.933</b>	<b>180.350</b>	-	<b>250.556</b>	-	-	<b>56.608</b>	<b>2.392.076</b>	<b>12.547.523</b>

Concepto	2010	2009
<b>A) FLUJOS DE EFECTIVO DE LAS ACTIVIDADES DE EXPLOTACIÓN.....</b>	<b>284.976</b>	<b>290.962</b>
1. Resultado del ejercicio antes de impuestos.....	240.898	-378.937
2. Ajustes del resultado.....	146.323	740.706
3. Cambios en el capital corriente.....	45.337	47.231
4. Otros flujos de efectivo de las actividades de explotación.....	-147.582	-118.038
Pagos de intereses.....	-93.859	-148.164
Cobros de intereses y dividendos.....	177.595	269.478
Otros pagos y cobros.....	-231.318	-239.352
<b>B) FLUJOS DE EFECTIVO DE LAS ACTIVIDADES DE INVERSIÓN.....</b>	<b>-1.433.707</b>	<b>-1.244.486</b>
6. Pagos por inversiones.....	-2.190.947	-1.945.144
Empresas del grupo y asociadas.....	-837.654	-417.367
Inmovilizado intangible, material e inversiones inmobiliarias.....	-1.202.120	-1.271.026
Otros activos financieros.....	-149.173	-256.631
Activos no corrientes mantenidos para la venta y otros activos.....	-2.000	-120
7. Cobros por desinversiones.....	757.240	700.658
Empresas del grupo y asociadas.....	50.854	39.773
Inmovilizado intangible, material e inversiones inmobiliarias.....	17.205	22.793
Otros activos financieros.....	485.807	348.869
Activos no corrientes mantenidos para la venta y otros activos.....	203.374	289.223
<b>C) FLUJOS DE EFECTIVO DE LAS ACTIVIDADES DE FINANCIACIÓN.....</b>	<b>856.753</b>	<b>721.617</b>
9. Cobros y pagos por instrumentos de patrimonio.....	1.810.428	1.851.739
Emisión y enajenación de instrumentos de patrimonio propio.....	94.000	100.000
Amortización y adquisición de instrumentos de patrimonio propio.....	-2.622	-
Subvenciones, donaciones y legados recibidos.....	1.719.050	1.751.739
10. Cobros y pagos por instrumentos de pasivo financiero.....	-953.675	-1.130.122
a) Emisión.....	893.069	653.902
Obligaciones y otros valores negociables.....	-	35.000
Deudas con entidades de crédito.....	562.942	517.662
Deudas con empresas del grupo y asociadas.....	321.999	63.572
Otras deudas.....	8.128	37.668
b) Devolución y amortización.....	-1.846.744	-1.784.024
Obligaciones y otros valores negociables.....	-1.500.000	-1.500.000
Deudas con entidades de crédito.....	-195.087	-60.746
Deudas con empresas del grupo y asociadas.....	-144.990	-219.574
Otras deudas.....	-6.667	-3.704
11. Pagos por dividendos y remuneraciones de otros instrumentos de patrimonio.....	-	-
<b>D) Efecto de las variaciones de los tipos de cambio.....</b>	<b>-</b>	<b>-2.571</b>
<b>E) AUMENTO/DISMINUCIÓN NETA DEL EFECTIVO O EQUIVALENTES.....</b>	<b>-291.978</b>	<b>-234.478</b>
Efectivo o equivalentes al comienzo del ejercicio.....	1.207.963	1.442.441
Efectivo o equivalentes al final del ejercicio.....	915.985	1.207.963

Concepto	2010	2009
<b>Situación financiera</b>		
Tesorería o acid test (%): (Efectivo y otros activos líquidos equivalentes / Pasivo corriente) x 100.....	35,86	30,56
Liquidez inmediata (%): ((Activo corriente - Existencias) / Pasivo corriente) x 100.....	185,81	128,32
Solvencia técnica (%): (Activo corriente / Pasivo corriente) x 100.....	189,03	130,78
Garantía o cobertura (%): (Activo/Pasivo) x 100.....	255,39	211,72
Cobertura del inmovilizado (%): (Recursos permanentes / Activo no corriente) x 100.....	114,40	108,38
Endeudamiento (%): (Pasivo / Patrimonio neto) x 100.....	64,35	89,51
Endeudamiento a largo plazo (%): (Pasivo no corriente / Patrimonio neto) x 100.....	43,99	51,47
Endeudamiento a corto plazo (%): (Pasivo corriente / Patrimonio neto) x 100.....	20,36	38,04
Financiación bancaria sobre recursos ajenos (%): (Deudas con entidades de crédito / Pasivo) x 100.....	33,70	25,29
<b>Estructura</b>		
Gastos financieros sobre cifra de negocios (%): (Gastos financieros / Importe neto de la cifra de negocios) x 100.....	9,27	15,07
Subvenciones sobre cifra de negocios (%): (Subvenciones a la explotación / Importe neto de la cifra de negocios) x 100.....	9,09	8,86
Inmovilizaciones materiales sobre activo (%): (Inmovilizado material e inversiones inmobiliarias / Total activo) x 100.....	57,64	57,19
Fondos propios sobre pasivo y patrimonio neto (%): (Fondos propios / Total pasivo y patrimonio neto) x 100.....	48,97	41,57
<b>Rentabilidad</b>		
EBITDA sobre cifra de negocios (%): (EBITDA / Importe neto de la cifra de negocios) x 100.....	23,51	20,67
Rentabilidad económica (%): (Resultado antes de impuestos + Gastos financieros / Total activo) x 100.....	0,67	-2,77
Rentabilidad financiera (%): (Resultado después de impuestos / Fondos propios) x 100.....	2,48	-3,89
Dividendos sobre fondos propios (%): (Dividendos / Fondos propios) x 100.....	-	-
<b>Productividad</b>		
Inmovilizado material por empleado (Miles de euros): Inmovilizado material e inversiones inmobiliarias / Plantilla media.....	1.960,14	1.789,08
Cifra de negocios por empleado (Miles de euros): Importe neto de la cifra de negocios / Plantilla media.....	182,54	176,39
Beneficios por empleado (Miles de euros): Resultado después de impuestos / Plantilla media.....	41,32	-50,55
Coste medio de personal (Miles de euros): Gastos de personal / Plantilla media.....	74,10	68,95

Plantilla media por categorías profesionales	2010			2009		
	Hombres	Mujeres	Total	Hombres	Mujeres	Total
Altos directivos.....	128	28	156	103	17	120
Otros directivos, técnicos y similares.....	1.583	610	2.193	1.576	552	2.128
Administrativos y auxiliares.....	1.314	490	1.804	1.179	461	1.640
Otro personal.....	1.751	160	1.911	2.135	272	2.407
<b>TOTAL.....</b>	<b>4.776</b>	<b>1.288</b>	<b>6.064</b>	<b>4.993</b>	<b>1.302</b>	<b>6.295</b>

Plantilla media por tipo de contrato	2010			2009		
	Hombres	Mujeres	Total	Hombres	Mujeres	Total
Personal fijo.....	4.323	1.115	5.438	4.521	1.123	5.644
Personal no fijo.....	453	173	626	472	179	651
<b>TOTAL.....</b>	<b>4.776</b>	<b>1.288</b>	<b>6.064</b>	<b>4.993</b>	<b>1.302</b>	<b>6.295</b>

Órgano de Administración	2010			2009		
	Hombres	Mujeres	Total	Hombres	Mujeres	Total
Consejeros ejecutivos.....	141	17	158	208	27	235
Resto de consejeros.....	335	56	391	438	69	507
<b>TOTAL.....</b>	<b>476</b>	<b>73</b>	<b>549</b>	<b>646</b>	<b>96</b>	<b>742</b>

## Fondos carentes de personalidad jurídica

**ENTIDADES TRATADAS**

FESPYME, FONDO DE CAPITAL RIESGO (antes FONDICO, FCR)  
 FONDO DE LIQUIDACIÓN ASICA (SAECA FONDO ASICA) (\*)  
 FONDO ENISA, FESPYME, SEPIDES PARA LA EXPANSION DE LA PYME,  
 FCR, DE REGIMEN SIMPLIFICADO (FONDO PYME EXPANSION)  
 FONDO EURO-ICO, FONDO DE CAPITAL RIESGO (EN LIQUIDACIÓN)

(\*) Entidades que no han presentado Estado de Flujos de Efectivo en sus Cuentas Anuales



**ENTIDADES NO TRATADAS**

BANESTO ENISA SEPI DESARROLLO, FONDO DE CAPITAL RIESGO DE RÉGIMEN SIMPLIFICADO

ACTIVO	2010		2009		Variación	
	Miles de euros	Porcentaje	Miles de euros	Porcentaje	Absoluta	Porcentual
<b>A) ACTIVO NO CORRIENTE.....</b>	<b>3.196</b>	<b>1,90</b>	<b>3.541</b>	<b>2,94</b>	<b>-345</b>	<b>-9,74</b>
Inmovilizado intangible.....	-	-	-	-	-	-
Inmovilizado material.....	-	-	-	-	-	-
Inversiones inmobiliarias.....	24	0,01	24	0,02	-	-
Inversiones en empresas del grupo y asociadas a largo plazo.....	-	-	-	-	-	-
Inversiones financieras a largo plazo.....	-	-	-	-	-	-
Activos por impuesto diferido.....	3.172	1,89	3.517	2,92	-345	-9,81
Deudores comerciales no corrientes.....	-	-	-	-	-	-
<b>B) ACTIVO CORRIENTE.....</b>	<b>165.068</b>	<b>98,10</b>	<b>116.978</b>	<b>97,06</b>	<b>48.090</b>	<b>41,11</b>
Activos no corrientes mantenidos para la venta.....	-	-	-	-	-	-
Existencias.....	-	-	-	-	-	-
Deudores comerciales y otras cuentas a cobrar.....	19.082	11,34	19.119	15,86	-37	-0,19
Inversiones en empresas del grupo y asociadas a corto plazo.....	-	-	-	-	-	-
Inversiones financieras a corto plazo.....	102.786	61,09	87.700	72,77	15.086	17,20
Periodificaciones a corto plazo.....	62	0,04	-	-	62	-
Efectivo y otros activos líquidos equivalentes.....	43.138	25,64	10.159	8,43	32.979	324,63
<b>TOTAL ACTIVO.....</b>	<b>168.264</b>	<b>100,00</b>	<b>120.519</b>	<b>100,00</b>	<b>47.745</b>	<b>39,62</b>

PATRIMONIO NETO Y PASIVO	2010		2009		Variación	
	Miles de euros	Porcentaje	Miles de euros	Porcentaje	Absoluta	Porcentual
<b>A) PATRIMONIO NETO.....</b>	<b>161.842</b>	<b>96,18</b>	<b>114.047</b>	<b>94,63</b>	<b>47.795</b>	<b>41,91</b>
A-1) Fondos propios.....	164.574	97,81	115.855	96,13	48.719	42,05
Capital.....	151.599	90,10	102.559	85,10	49.040	47,82
Reservas, Prima de emisión, Resultados de ejercicios anteriores y otros.....	13.296	7,90	15.008	12,45	-1.712	-11,41
Resultado del ejercicio.....	-321	-0,19	-1.712	-1,42	1.391	81,25
A-2) Ajustes por cambio de valor.....	-2.732	-1,62	-1.808	-1,50	-924	-51,11
A-3) Subvenciones, donaciones y legados recibidos.....	-	-	-	-	-	-
<b>B) PASIVO NO CORRIENTE.....</b>	<b>6.343</b>	<b>3,77</b>	<b>6.388</b>	<b>5,30</b>	<b>-45</b>	<b>-0,70</b>
Provisiones a largo plazo.....	18	0,01	18	0,01	-	-
Deudas a largo plazo.....	6.325	3,76	6.325	5,25	-	-
Deudas con empresas del grupo y asociadas a largo plazo.....	-	-	-	-	-	-
Pasivos por impuestos diferidos.....	-	-	45	0,04	-45	-100,00
Periodificaciones a largo plazo.....	-	-	-	-	-	-
Acreedores comerciales no corrientes.....	-	-	-	-	-	-
Deuda con características especiales a largo plazo.....	-	-	-	-	-	-
<b>C) PASIVO CORRIENTE.....</b>	<b>79</b>	<b>0,05</b>	<b>84</b>	<b>0,07</b>	<b>-5</b>	<b>-5,95</b>
Pasivos vinculados con activos no corrientes mantenidos para la venta.....	-	-	-	-	-	-
Provisiones a corto plazo.....	-	-	-	-	-	-
Deudas a corto plazo.....	-	-	-	-	-	-
Deudas con empresas del grupo y asociadas a corto plazo.....	-	-	-	-	-	-
Acreedores comerciales y otras cuentas a pagar.....	79	0,05	84	0,07	-5	-5,95
Periodificaciones a corto plazo.....	-	-	-	-	-	-
Deuda con características especiales a corto plazo.....	-	-	-	-	-	-
<b>TOTAL PATRIMONIO NETO Y PASIVO.....</b>	<b>168.264</b>	<b>100,00</b>	<b>120.519</b>	<b>100,00</b>	<b>47.745</b>	<b>39,62</b>

Concepto	2010		2009		Variación	
	Miles de euros	Porcentaje	Miles de euros	Porcentaje	Absoluta	Porcentual
<b>A) OPERACIONES CONTINUADAS</b>						
Importe neto de la cifra de negocios.....	53	100,00	62	100,00	-9	-14,52
Variación de existencias de productos terminados y en curso de fabricación.....	-	-	-	-	-	-
Trabajos realizados por la empresa para su activo.....	-	-	-	-	-	-
Aprovisionamientos.....	-	-	-	-	-	-
Otros ingresos de explotación.....	-	-	-	-	-	-
Gastos de personal.....	-365	-688,67	-355	-572,58	10	2,82
Otros gastos de explotación.....	-2.164	-4.083,01	-1.582	-2.551,61	582	36,79
Amortización del inmovilizado.....	-	-	-	-	-	-
Imputación de subvenciones de inmovilizado no financiero y otras.....	-	-	-	-	-	-
Excesos de provisiones.....	-	-	-	-	-	-
Deterioro y resultado por enajenación del inmovilizado.....	-	-	-	-	-	-
Diferencia negativa de combinaciones de negocio.....	-	-	-	-	-	-
Otros resultados.....	-	-	-	-	-	-
<b>A.1) RESULTADO DE EXPLOTACIÓN.....</b>	<b>-2.476</b>	<b>-4.671,69</b>	<b>-1.875</b>	<b>-3.024,19</b>	<b>-601</b>	<b>-32,05</b>
Ingresos financieros.....	2.158	4.071,70	2.176	3.509,68	-18	-0,83
Gastos financieros.....	-	-	-	-	-	-
Variación de valor razonable en instrumentos financieros.....	-	-	-	-	-	-
Diferencias de cambio.....	-	-	-	-	-	-
Deterioro y resultado por enajenaciones de instrumentos financieros.....	297	560,38	-1.962	-3.164,51	2.259	115,14
Otros ingresos y gastos de carácter financiero.....	-	-	-	-	-	-
<b>A.2) RESULTADO FINANCIERO.....</b>	<b>2.455</b>	<b>4.632,08</b>	<b>214</b>	<b>345,16</b>	<b>2.241</b>	<b>1.047,20</b>
<b>A.3) RESULTADO ANTES DE IMPUESTOS.....</b>	<b>-21</b>	<b>-39,62</b>	<b>-1.661</b>	<b>-2.679,03</b>	<b>1.640</b>	<b>98,74</b>
Impuestos sobre beneficios.....	-300	-566,03	-51	-82,25	249	488,24
<b>A.4) RESULTADO DEL EJERCICIO PROCEDENTE DE OPERACIONES CONTINUADAS.....</b>	<b>-321</b>	<b>-605,66</b>	<b>-1.712</b>	<b>-2.761,29</b>	<b>1.391</b>	<b>81,25</b>
<b>B) OPERACIONES INTERRUMPIDAS</b>						
Resultado del ejercicio procedente de operaciones interrumpidas neto de impuestos.....	-	-	-	-	-	-
<b>A.5) RESULTADO DEL EJERCICIO.....</b>	<b>-321</b>	<b>-605,66</b>	<b>-1.712</b>	<b>-2.761,29</b>	<b>1.391</b>	<b>81,25</b>

Concepto	2010		2009		Variación	
	Miles de euros	Porcentaje	Miles de euros	Porcentaje	Absoluta	Porcentual
Importe neto de la cifra de negocios.....	53	100,00	62	100,00	-9	-14,52
Variación de existencias de productos terminados y en curso de fabricación.....	-	-	-	-	-	-
Trabajos efectuados por la empresa para su activo.....	-	-	-	-	-	-
Aprovisionamientos.....	-	-	-	-	-	-
Otros ingresos de explotación.....	-	-	-	-	-	-
Gastos de personal.....	-365	-688,67	-355	-572,58	10	2,82
Otros gastos de explotación.....	-2.164	-4.083,01	-1.582	-2.551,61	582	36,79
<b>EBITDA.....</b>	<b>-2.476</b>	<b>-4.671,69</b>	<b>-1.875</b>	<b>-3.024,19</b>	<b>-601</b>	<b>-32,05</b>

Concepto	2010	2009
A) Resultado de la cuenta de pérdidas y ganancias.....	-321	-1.712
B) Ingresos y gastos imputados directamente al patrimonio neto.....	-925	-424
I. Por valoración instrumentos financieros.....	-925	-424
II. Por coberturas de flujos de efectivo.....	-	-
III. Subvenciones, donaciones y legados recibidos.....	-	-
IV. Por ganancias y pérdidas actuariales y otros ajustes.....	-	-
V. Por activos no corrientes y pasivos vinculados, mantenidos para la venta.....	-	-
VI. Diferencias de conversión.....	-	-
VII. Efecto impositivo.....	-	-
C) Transferencias a la cuenta de pérdidas y ganancias.....	-	-
VIII. Por valoración de instrumentos financieros.....	-	-
IX. Por coberturas de flujos de efectivo.....	-	-
X. Subvenciones, donaciones y legados recibidos.....	-	-
XI. Por activos no corrientes y pasivos vinculados, mantenidos para la venta.....	-	-
XII. Diferencias de conversión.....	-	-
XIII. Efecto impositivo.....	-	-
<b>TOTAL DE INGRESOS Y GASTOS RECONOCIDOS.....</b>	<b>-1.246</b>	<b>-2.136</b>

**III.2.2.45. Estado total de cambios en patrimonio neto**
**Fondos carentes de personalidad jurídica**

Miles de euros

Concepto	Capital	Prima emisión, reservas y rdos ejercicios anteriores	Otras aportaciones de socios	Resultado del ejercicio	(Dividendo a cuenta)	Otros instrumentos de patrimonio	Ajustes por cambios de valor	Subvenciones, donaciones y legados recibidos	Total cambios en el patrimonio neto
<b>SALDO AJUSTADO, INICIO DEL AÑO 2010.</b>	<b>102.559</b>	<b>14.802</b>	-	<b>-1.506</b>	-	-	<b>-1.807</b>	-	<b>114.048</b>
I. Total ingresos y gastos reconocidos.....	-	-	-	-321	-	-	-925	-	-1.246
II. Operaciones con socios o propietarios.....	49.040	-	-	-	-	-	-	-	49.040
1. Aumentos de capital.....	47.390	-	-	-	-	-	-	-	47.390
2. Reducciones de capital.....	-	-	-	-	-	-	-	-	-
3. Otras operaciones con socios o propietarios.	1.650	-	-	-	-	-	-	-	1.650
III. Otras variaciones del patrimonio neto.....	-	-1.506	-	1.506	-	-	-	-	-
<b>SALDO, FINAL DEL AÑO 2010.....</b>	<b>151.599</b>	<b>13.296</b>	-	<b>-321</b>	-	-	<b>-2.732</b>	-	<b>161.842</b>

Concepto	2010	2009
<b>A) FLUJOS DE EFECTIVO DE LAS ACTIVIDADES DE EXPLOTACIÓN.....</b>	<b>-483</b>	<b>659</b>
1. Resultado del ejercicio antes de impuestos.....	241	-1.455
2. Ajustes del resultado.....	-2.322	366
3. Cambios en el capital corriente.....	176	255
4. Otros flujos de efectivo de las actividades de explotación.....	1.422	1.493
Pagos de intereses.....	-	-
Cobros de intereses y dividendos.....	1.577	1.240
Otros pagos y cobros.....	-155	253
<b>B) FLUJOS DE EFECTIVO DE LAS ACTIVIDADES DE INVERSIÓN.....</b>	<b>-12.087</b>	<b>704</b>
6. Pagos por inversiones.....	-87.470	-135.441
Empresas del grupo y asociadas.....	-	-
Inmovilizado intangible, material e inversiones inmobiliarias.....	-	-
Otros activos financieros.....	-87.470	-135.441
Activos no corrientes mantenidos para la venta y otros activos.....	-	-
7. Cobros por desinversiones.....	75.383	136.145
Empresas del grupo y asociadas.....	-	-
Inmovilizado intangible, material e inversiones inmobiliarias.....	-	-
Otros activos financieros.....	75.383	136.145
Activos no corrientes mantenidos para la venta y otros activos.....	-	-
<b>C) FLUJOS DE EFECTIVO DE LAS ACTIVIDADES DE FINANCIACIÓN.....</b>	<b>49.040</b>	<b>-</b>
9. Cobros y pagos por instrumentos de patrimonio.....	49.040	-
Emisión y enajenación de instrumentos de patrimonio propio.....	49.040	-
Amortización y adquisición de instrumentos de patrimonio propio.....	-	-
Subvenciones, donaciones y legados recibidos.....	-	-
10. Cobros y pagos por instrumentos de pasivo financiero.....	-	-
a) Emisión.....	-	-
Obligaciones y otros valores negociables.....	-	-
Deudas con entidades de crédito.....	-	-
Deudas con empresas del grupo y asociadas.....	-	-
Otras deudas.....	-	-
b) Devolución y amortización.....	-	-
Obligaciones y otros valores negociables.....	-	-
Deudas con entidades de crédito.....	-	-
Deudas con empresas del grupo y asociadas.....	-	-
Otras deudas.....	-	-
11. Pagos por dividendos y remuneraciones de otros instrumentos de patrimonio.....	-	-
<b>D) Efecto de las variaciones de los tipos de cambio.....</b>	<b>-</b>	<b>-</b>
<b>E) AUMENTO/DISMINUCIÓN NETA DEL EFECTIVO O EQUIVALENTES.....</b>	<b>36.470</b>	<b>1.363</b>
Efectivo o equivalentes al comienzo del ejercicio.....	6.576	5.213
Efectivo o equivalentes al final del ejercicio.....	43.046	6.576

Concepto	2010	2009
<b>Situación financiera</b>		
Tesorería o acid test (%): (Efectivo y otros activos líquidos equivalentes / Pasivo corriente) x 100.....	54.605,06	12.094,05
Liquidez inmediata (%): ((Activo corriente - Existencias) / Pasivo corriente) x 100.....	208.946,84	139.259,52
Solvencia técnica (%): (Activo corriente / Pasivo corriente) x 100.....	208.946,84	139.259,52
Garantía o cobertura (%): (Activo/Pasivo) x 100.....	2.620,12	1.862,16
Cobertura del inmovilizado (%): (Recursos permanentes / Activo no corriente) x 100.....	5.262,36	3.401,16
Endeudamiento (%): (Pasivo / Patrimonio neto) x 100.....	3,97	5,68
Endeudamiento a largo plazo (%): (Pasivo no corriente / Patrimonio neto) x 100.....	3,92	5,60
Endeudamiento a corto plazo (%): (Pasivo corriente / Patrimonio neto) x 100.....	0,05	0,07
Financiación bancaria sobre recursos ajenos (%): (Deudas con entidades de crédito / Pasivo) x 100.....	-	-
<b>Estructura</b>		
Gastos financieros sobre cifra de negocios (%): (Gastos financieros / Importe neto de la cifra de negocios) x 100.....	-	-
Subvenciones sobre cifra de negocios (%): (Subvenciones a la explotación / Importe neto de la cifra de negocios) x 100.....	-	-
Inmovilizaciones materiales sobre activo (%): (Inmovilizado material e inversiones inmobiliarias / Total activo) x 100.....	0,01	0,02
Fondos propios sobre pasivo y patrimonio neto (%): (Fondos propios / Total pasivo y patrimonio neto) x 100.....	97,81	96,13
<b>Rentabilidad</b>		
EBITDA sobre cifra de negocios (%): (EBITDA / Importe neto de la cifra de negocios) x 100.....	-4.671,70	-3.024,19
Rentabilidad económica (%): (Resultado antes de impuestos + Gastos financieros / Total activo) x 100.....	-0,01	-1,38
Rentabilidad financiera (%): (Resultado después de impuestos / Fondos propios) x 100.....	-0,20	-1,48
Dividendos sobre fondos propios (%): (Dividendos / Fondos propios) x 100.....	-	-
<b>Productividad</b>		
Inmovilizado material por empleado (Miles de euros): Inmovilizado material e inversiones inmobiliarias / Plantilla media.....	(*)	(*)
Cifra de negocios por empleado (Miles de euros): Importe neto de la cifra de negocios / Plantilla media.....	(*)	(*)
Beneficios por empleado (Miles de euros): Resultado después de impuestos / Plantilla media.....	(*)	(*)
Coste medio de personal (Miles de euros): Gastos de personal / Plantilla media.....	(*)	(*)



Plantilla media por categorías profesionales	2010			2009		
	Hombres	Mujeres	Total	Hombres	Mujeres	Total
Altos directivos.....	-	-	-	-	-	-
Otros directivos, técnicos y similares.....	-	-	-	-	-	-
Administrativos y auxiliares.....	-	-	-	-	-	-
Otro personal.....	-	-	-	-	-	-
<b>TOTAL.....</b>	-	-	-	-	-	-

Plantilla media por tipo de contrato	2010			2009		
	Hombres	Mujeres	Total	Hombres	Mujeres	Total
Personal fijo.....	-	-	-	-	-	-
Personal no fijo.....	-	-	-	-	-	-
<b>TOTAL.....</b>	-	-	-	-	-	-

Órgano de Administración	2010			2009		
	Hombres	Mujeres	Total	Hombres	Mujeres	Total
Consejeros ejecutivos.....	-	-	-	-	-	-
Resto de consejeros.....	-	-	-	-	-	-
<b>TOTAL.....</b>	-	-	-	-	-	-

## Consortorios del sector público estatal

**ENTIDADES TRATADAS**

CONSORCIO PARA LA CONSTRUCCIÓN DEL AUDITORIO DE MÚSICA DE MÁLAGA  
CONSORCIO VALENCIA 2007

ACTIVO	2010		2009		Variación	
	Miles de euros	Porcentaje	Miles de euros	Porcentaje	Absoluta	Porcentual
<b>A) ACTIVO NO CORRIENTE.....</b>	<b>248.975</b>	<b>87,33</b>	<b>258.597</b>	<b>87,15</b>	<b>-9.622</b>	<b>-3,72</b>
Inmovilizado intangible.....	243	0,09	348	0,12	-105	-30,17
Inmovilizado material.....	216.967	76,11	225.066	75,85	-8.099	-3,60
Inversiones inmobiliarias.....	31.764	11,14	33.182	11,18	-1.418	-4,27
Inversiones en empresas del grupo y asociadas a largo plazo.	-	-	-	-	-	-
Inversiones financieras a largo plazo.....	1	-	1	-	-	-
Activos por impuesto diferido.....	-	-	-	-	-	-
Deudores comerciales no corrientes.....	-	-	-	-	-	-
<b>B) ACTIVO CORRIENTE.....</b>	<b>36.112</b>	<b>12,67</b>	<b>38.139</b>	<b>12,85</b>	<b>-2.027</b>	<b>-5,32</b>
Activos no corrientes mantenidos para la venta.....	-	-	-	-	-	-
Existencias.....	-	-	-	-	-	-
Deudores comerciales y otras cuentas a cobrar.....	26.830	9,41	25.344	8,54	1.486	5,86
Inversiones en empresas del grupo y asociadas a corto plazo.	-	-	-	-	-	-
Inversiones financieras a corto plazo.....	4.012	1,41	11.529	3,89	-7.517	-65,20
Periodificaciones a corto plazo.....	11	-	11	-	-	-
Efectivo y otros activos líquidos equivalentes.....	5.259	1,84	1.255	0,42	4.004	319,04
<b>TOTAL ACTIVO.....</b>	<b>285.087</b>	<b>100,00</b>	<b>296.736</b>	<b>100,00</b>	<b>-11.649</b>	<b>-3,93</b>

PATRIMONIO NETO Y PASIVO	2010		2009		Variación	
	Miles de euros	Porcentaje	Miles de euros	Porcentaje	Absoluta	Porcentual
<b>A) PATRIMONIO NETO.....</b>	<b>-74.357</b>	<b>-26,08</b>	<b>-40.900</b>	<b>-13,78</b>	<b>-33.457</b>	<b>-81,80</b>
A-1) Fondos propios.....	-55.115	-19,33	-31.397	-10,58	-23.718	-75,54
Capital.....	113.092	39,67	110.692	37,30	2.400	2,17
Reservas, Prima de emisión, Resultados de ejercicios anteriores y otros.....	-142.088	-49,84	-120.654	-40,66	-21.434	-17,77
Resultado del ejercicio.....	-26.119	-9,16	-21.435	-7,22	-4.684	-21,85
A-2) Ajustes por cambio de valor.....	-19.242	-6,74	-9.503	-3,20	-9.739	-102,48
A-3) Subvenciones, donaciones y legados recibidos.....	-	-	-	-	-	-
<b>B) PASIVO NO CORRIENTE.....</b>	<b>15.706</b>	<b>5,51</b>	<b>314.162</b>	<b>105,87</b>	<b>-298.456</b>	<b>-95,00</b>
Provisiones a largo plazo.....	-	-	-	-	-	-
Deudas a largo plazo.....	15.706	5,51	314.162	105,87	-298.456	-95,00
Deudas con empresas del grupo y asociadas a largo plazo.....	-	-	-	-	-	-
Pasivos por impuestos diferidos.....	-	-	-	-	-	-
Periodificaciones a largo plazo.....	-	-	-	-	-	-
Acreedores comerciales no corrientes.....	-	-	-	-	-	-
Deuda con características especiales a largo plazo.....	-	-	-	-	-	-
<b>C) PASIVO CORRIENTE.....</b>	<b>343.738</b>	<b>120,57</b>	<b>23.474</b>	<b>7,91</b>	<b>320.264</b>	<b>1.364,34</b>
Pasivos vinculados con activos no corrientes mantenidos para la venta.....	-	-	-	-	-	-
Provisiones a corto plazo.....	-	-	-	-	-	-
Deudas a corto plazo.....	336.076	117,89	17.007	5,73	319.069	1.876,10
Deudas con empresas del grupo y asociadas a corto plazo.....	4.967	1,74	4.516	1,52	451	9,99
Acreedores comerciales y otras cuentas a pagar.....	2.546	0,89	1.772	0,60	774	43,68
Periodificaciones a corto plazo.....	149	0,05	179	0,06	-30	-16,76
Deuda con características especiales a corto plazo.....	-	-	-	-	-	-
<b>TOTAL PATRIMONIO NETO Y PASIVO.....</b>	<b>285.087</b>	<b>100,00</b>	<b>296.736</b>	<b>100,00</b>	<b>-11.649</b>	<b>-3,93</b>

Concepto	2010		2009		Variación	
	Miles de euros	Porcentaje	Miles de euros	Porcentaje	Absoluta	Porcentual
<b>A) OPERACIONES CONTINUADAS</b>						
Importe neto de la cifra de negocios.....	6.111	100,00	2.510	100,00	3.601	143,47
Variación de existencias de productos terminados y en curso de fabricación.....	-	-	-	-	-	-
Trabajos realizados por la empresa para su activo.....	1.120	18,33	1.454	57,93	-334	-22,97
Aprovisionamientos.....	-1.152	-18,85	-1.454	-57,92	-302	-20,77
Otros ingresos de explotación.....	82	1,34	3	0,12	79	2.633,33
Gastos de personal.....	-1.291	-21,12	-1.333	-53,10	-42	-3,15
Otros gastos de explotación.....	-14.167	-231,82	-3.967	-158,04	10.200	257,12
Amortización del inmovilizado.....	-11.661	-190,81	-11.400	-454,18	261	2,29
Imputación de subvenciones de inmovilizado no financiero y otras.....	-	-	-	-	-	-
Excesos de provisiones.....	-	-	-	-	-	-
Deterioro y resultado por enajenación del inmovilizado.....	-1	-0,01	-8	-0,31	7	87,50
Diferencia negativa de combinaciones de negocio.....	-	-	-	-	-	-
Otros resultados.....	46	0,75	130	5,18	-84	-64,62
<b>A.1) RESULTADO DE EXPLOTACIÓN.....</b>	<b>-20.913</b>	<b>-342,21</b>	<b>-14.065</b>	<b>-560,35</b>	<b>-6.848</b>	<b>-48,69</b>
Ingresos financieros.....	84	1,37	110	4,38	-26	-23,64
Gastos financieros.....	-4.073	-66,65	-8.201	-326,73	-4.128	-50,34
Variación de valor razonable en instrumentos financieros.....	-1.216	-19,89	724	28,84	-1.940	-267,96
Diferencias de cambio.....	-	-	-	-	-	-
Deterioro y resultado por enajenaciones de instrumentos financieros.....	-	-	-	-	-	-
Otros ingresos y gastos de carácter financiero.....	-	-	-	-	-	-
<b>A.2) RESULTADO FINANCIERO.....</b>	<b>-5.205</b>	<b>-85,17</b>	<b>-7.367</b>	<b>-293,50</b>	<b>2.162</b>	<b>29,35</b>
<b>A.3) RESULTADO ANTES DE IMPUESTOS.....</b>	<b>-26.118</b>	<b>-427,39</b>	<b>-21.432</b>	<b>-853,86</b>	<b>-4.686</b>	<b>-21,87</b>
Impuestos sobre beneficios.....	-1	-0,01	-3	-0,11	-2	-66,67
<b>A.4) RESULTADO DEL EJERCICIO PROCEDENTE DE OPERACIONES CONTINUADAS.....</b>	<b>-26.119</b>	<b>-427,40</b>	<b>-21.435</b>	<b>-853,98</b>	<b>-4.684</b>	<b>-21,85</b>
<b>B) OPERACIONES INTERRUMPIDAS</b>						
Resultado del ejercicio procedente de operaciones interrumpidas neto de impuestos.....	-	-	-	-	-	-
<b>A.5) RESULTADO DEL EJERCICIO.....</b>	<b>-26.119</b>	<b>-427,40</b>	<b>-21.435</b>	<b>-853,98</b>	<b>-4.684</b>	<b>-21,85</b>

Concepto	2010		2009		Variación	
	Miles de euros	Porcentaje	Miles de euros	Porcentaje	Absoluta	Porcentual
Importe neto de la cifra de negocios.....	6.111	100,00	2.510	100,00	3.601	143,47
Variación de existencias de productos terminados y en curso de fabricación.....	-	-	-	-	-	-
Trabajos efectuados por la empresa para su activo.....	1.120	18,33	1.454	57,93	-334	-22,97
Aprovisionamientos.....	-1.152	-18,85	-1.454	-57,92	-302	-20,77
Otros ingresos de explotación.....	82	1,34	3	0,12	79	2.633,33
Gastos de personal.....	-1.291	-21,12	-1.333	-53,10	-42	-3,15
Otros gastos de explotación.....	-14.167	-231,82	-3.967	-158,04	10.200	257,12
<b>EBITDA.....</b>	<b>-9.297</b>	<b>-152,13</b>	<b>-2.787</b>	<b>-111,03</b>	<b>-6.510</b>	<b>-233,58</b>

Concepto	2010	2009
A) Resultado de la cuenta de pérdidas y ganancias.....	-26.119	-21.435
B) Ingresos y gastos imputados directamente al patrimonio neto.....	-9.739	-4.934
I. Por valoración instrumentos financieros.....	-	-
II. Por coberturas de flujos de efectivo.....	-9.739	-4.934
III. Subvenciones, donaciones y legados recibidos.....	-	-
IV. Por ganancias y pérdidas actuariales y otros ajustes.....	-	-
V. Por activos no corrientes y pasivos vinculados, mantenidos para la venta.....	-	-
VI. Diferencias de conversión.....	-	-
VII. Efecto impositivo.....	-	-
C) Transferencias a la cuenta de pérdidas y ganancias.....	-	-724
VIII. Por valoración de instrumentos financieros.....	-	-
IX. Por coberturas de flujos de efectivo.....	-	-724
X. Subvenciones, donaciones y legados recibidos.....	-	-
XI. Por activos no corrientes y pasivos vinculados, mantenidos para la venta.....	-	-
XII. Diferencias de conversión.....	-	-
XIII. Efecto impositivo.....	-	-
<b>TOTAL DE INGRESOS Y GASTOS RECONOCIDOS.....</b>	<b>-35.858</b>	<b>-27.093</b>

**III.2.2.53. Estado total de cambios en patrimonio neto**
**Consortios del sector público estatal**

Miles de euros

Concepto	Capital	Prima emisión, reservas y rdos ejercicios anteriores	Otras aportaciones de socios	Resultado del ejercicio	(Dividendo a cuenta)	Otros instrumentos de patrimonio	Ajustes por cambios de valor	Subvenciones, donaciones y legados recibidos	Total cambios en el patrimonio neto
<b>SALDO AJUSTADO, INICIO DEL AÑO 2010.</b>	<b>110.692</b>	<b>-120.653</b>	-	<b>-21.435</b>	-	-	<b>-9.503</b>	-	<b>-40.899</b>
I. Total ingresos y gastos reconocidos.....	-	-	-	-26.119	-	-	-9.739	-	-35.858
II. Operaciones con socios o propietarios.....	2.400	-21.435	-	21.435	-	-	-	-	2.400
1. Aumentos de capital.....	2.400	-	-	-	-	-	-	-	2.400
2. Reducciones de capital.....	-	-	-	-	-	-	-	-	-
3. Otras operaciones con socios o propietarios.	-	-21.435	-	21.435	-	-	-	-	-
III. Otras variaciones del patrimonio neto.....	-	-	-	-	-	-	-	-	-
<b>SALDO, FINAL DEL AÑO 2010.....</b>	<b>113.092</b>	<b>-142.088</b>	-	<b>-26.119</b>	-	-	<b>-19.242</b>	-	<b>-74.357</b>



Concepto	2010	2009
<b>A) FLUJOS DE EFECTIVO DE LAS ACTIVIDADES DE EXPLOTACIÓN.....</b>	<b>312.659</b>	<b>13.294</b>
1. Resultado del ejercicio antes de impuestos.....	-26.118	-21.432
2. Ajustes del resultado.....	16.868	18.775
3. Cambios en el capital corriente.....	327.115	23.317
4. Otros flujos de efectivo de las actividades de explotación.....	-5.206	-7.366
Pagos de intereses.....	-4.072	-8.201
Cobros de intereses y dividendos.....	84	120
Otros pagos y cobros.....	-1.218	715
<b>B) FLUJOS DE EFECTIVO DE LAS ACTIVIDADES DE INVERSIÓN.....</b>	<b>-2.040</b>	<b>-5.963</b>
6. Pagos por inversiones.....	-2.040	-5.963
Empresas del grupo y asociadas.....	-	-
Inmovilizado intangible, material e inversiones inmobiliarias.....	-2.040	-5.963
Otros activos financieros.....	-	-
Activos no corrientes mantenidos para la venta y otros activos.....	-	-
7. Cobros por desinversiones.....	-	-
Empresas del grupo y asociadas.....	-	-
Inmovilizado intangible, material e inversiones inmobiliarias.....	-	-
Otros activos financieros.....	-	-
Activos no corrientes mantenidos para la venta y otros activos.....	-	-
<b>C) FLUJOS DE EFECTIVO DE LAS ACTIVIDADES DE FINANCIACIÓN.....</b>	<b>-296.876</b>	<b>-1.784</b>
9. Cobros y pagos por instrumentos de patrimonio.....	1.580	1.260
Emisión y enajenación de instrumentos de patrimonio propio.....	1.580	1.260
Amortización y adquisición de instrumentos de patrimonio propio.....	-	-
Subvenciones, donaciones y legados recibidos.....	-	-
10. Cobros y pagos por instrumentos de pasivo financiero.....	-298.456	-3.044
a) Emisión.....	-	-
Obligaciones y otros valores negociables.....	-	-
Deudas con entidades de crédito.....	-	-
Deudas con empresas del grupo y asociadas.....	-	-
Otras deudas.....	-	-
b) Devolución y amortización.....	-298.456	-3.044
Obligaciones y otros valores negociables.....	-	-
Deudas con entidades de crédito.....	-298.456	-3.044
Deudas con empresas del grupo y asociadas.....	-	-
Otras deudas.....	-	-
11. Pagos por dividendos y remuneraciones de otros instrumentos de patrimonio.....	-	-
<b>D) Efecto de las variaciones de los tipos de cambio.....</b>	<b>-9.739</b>	<b>-5.658</b>
<b>E) AUMENTO/DISMINUCIÓN NETA DEL EFECTIVO O EQUIVALENTES.....</b>	<b>4.004</b>	<b>-111</b>
Efectivo o equivalentes al comienzo del ejercicio.....	1.255	1.366
Efectivo o equivalentes al final del ejercicio.....	5.259	1.255

Concepto	2010	2009
<b>Situación financiera</b>		
Tesorería o acid test (%): (Efectivo y otros activos líquidos equivalentes / Pasivo corriente) x 100.....	1,53	5,35
Liquidez inmediata (%): ((Activo corriente - Existencias) / Pasivo corriente) x 100.....	10,51	162,47
Solvencia técnica (%): (Activo corriente / Pasivo corriente) x 100.....	10,51	162,47
Garantía o cobertura (%): (Activo/Pasivo) x 100.....	79,31	87,89
Cobertura del inmovilizado (%): (Recursos permanentes / Activo no corriente) x 100.....	-23,56	105,67
Endeudamiento (%): (Pasivo / Patrimonio neto) x 100.....	-	-
Endeudamiento a largo plazo (%): (Pasivo no corriente / Patrimonio neto) x 100.....	-	-
Endeudamiento a corto plazo (%): (Pasivo corriente / Patrimonio neto) x 100.....	-	-
Financiación bancaria sobre recursos ajenos (%): (Deudas con entidades de crédito / Pasivo) x 100.....	89,91	94,71
<b>Estructura</b>		
Gastos financieros sobre cifra de negocios (%): (Gastos financieros / Importe neto de la cifra de negocios) x 100.....	66,65	326,73
Subvenciones sobre cifra de negocios (%): (Subvenciones a la explotación / Importe neto de la cifra de negocios) x 100.....	1,34	-
Inmovilizaciones materiales sobre activo (%): (Inmovilizado material e inversiones inmobiliarias / Total activo) x 100.....	87,25	87,03
Fondos propios sobre pasivo y patrimonio neto (%): (Fondos propios / Total pasivo y patrimonio neto) x 100.....	-19,33	-10,58
<b>Rentabilidad</b>		
EBITDA sobre cifra de negocios (%): (EBITDA / Importe neto de la cifra de negocios) x 100.....	-152,14	-111,04
Rentabilidad económica (%): (Resultado antes de impuestos + Gastos financieros / Total activo) x 100.....	-10,59	-9,99
Rentabilidad financiera (%): (Resultado después de impuestos / Fondos propios) x 100.....	-	-
Dividendos sobre fondos propios (%): (Dividendos / Fondos propios) x 100.....	-	-
<b>Productividad</b>		
Inmovilizado material por empleado (Miles de euros): Inmovilizado material e inversiones inmobiliarias / Plantilla media.....	7.537,30	8.905,10
Cifra de negocios por empleado (Miles de euros): Importe neto de la cifra de negocios / Plantilla media.....	185,18	86,55
Beneficios por empleado (Miles de euros): Resultado después de impuestos / Plantilla media.....	-791,49	-739,14
Coste medio de personal (Miles de euros): Gastos de personal / Plantilla media.....	39,12	45,97

Plantilla media por categorías profesionales	2010			2009		
	Hombres	Mujeres	Total	Hombres	Mujeres	Total
Altos directivos.....	3	-	3	3	-	3
Otros directivos, técnicos y similares.....	3	6	9	3	6	9
Administrativos y auxiliares.....	2	4	6	2	4	6
Otro personal.....	12	3	15	9	2	11
<b>TOTAL.....</b>	<b>20</b>	<b>13</b>	<b>33</b>	<b>17</b>	<b>12</b>	<b>29</b>

Plantilla media por tipo de contrato	2010			2009		
	Hombres	Mujeres	Total	Hombres	Mujeres	Total
Personal fijo.....	4	8	12	2	8	10
Personal no fijo.....	16	5	21	15	4	19
<b>TOTAL.....</b>	<b>20</b>	<b>13</b>	<b>33</b>	<b>17</b>	<b>12</b>	<b>29</b>

Órgano de Administración	2010			2009		
	Hombres	Mujeres	Total	Hombres	Mujeres	Total
Consejeros ejecutivos.....	-	-	-	-	-	-
Resto de consejeros.....	22	7	29	22	7	29
<b>TOTAL.....</b>	<b>22</b>	<b>7</b>	<b>29</b>	<b>22</b>	<b>7</b>	<b>29</b>

## **Ministerios**

### III.2.3.1. Distribución de las entidades tratadas

Ministerios	Entidades tratadas	
	Número	Porcentaje
Defensa.....	2	0,96
Economía y Hacienda.....	119	57,21
Industria, Turismo y Comercio.....	7	3,37
Cultura.....	2	0,96
Ciencia e Innovación.....	3	1,44
Medio Ambiente y Medio Rural y Marino.....	1	0,48
Fomento.....	74	35,58
<b>Total.....</b>	<b>208</b>	<b>100,00</b>

### III.2.3.1. Entidades tratadas por dependencias ministeriales

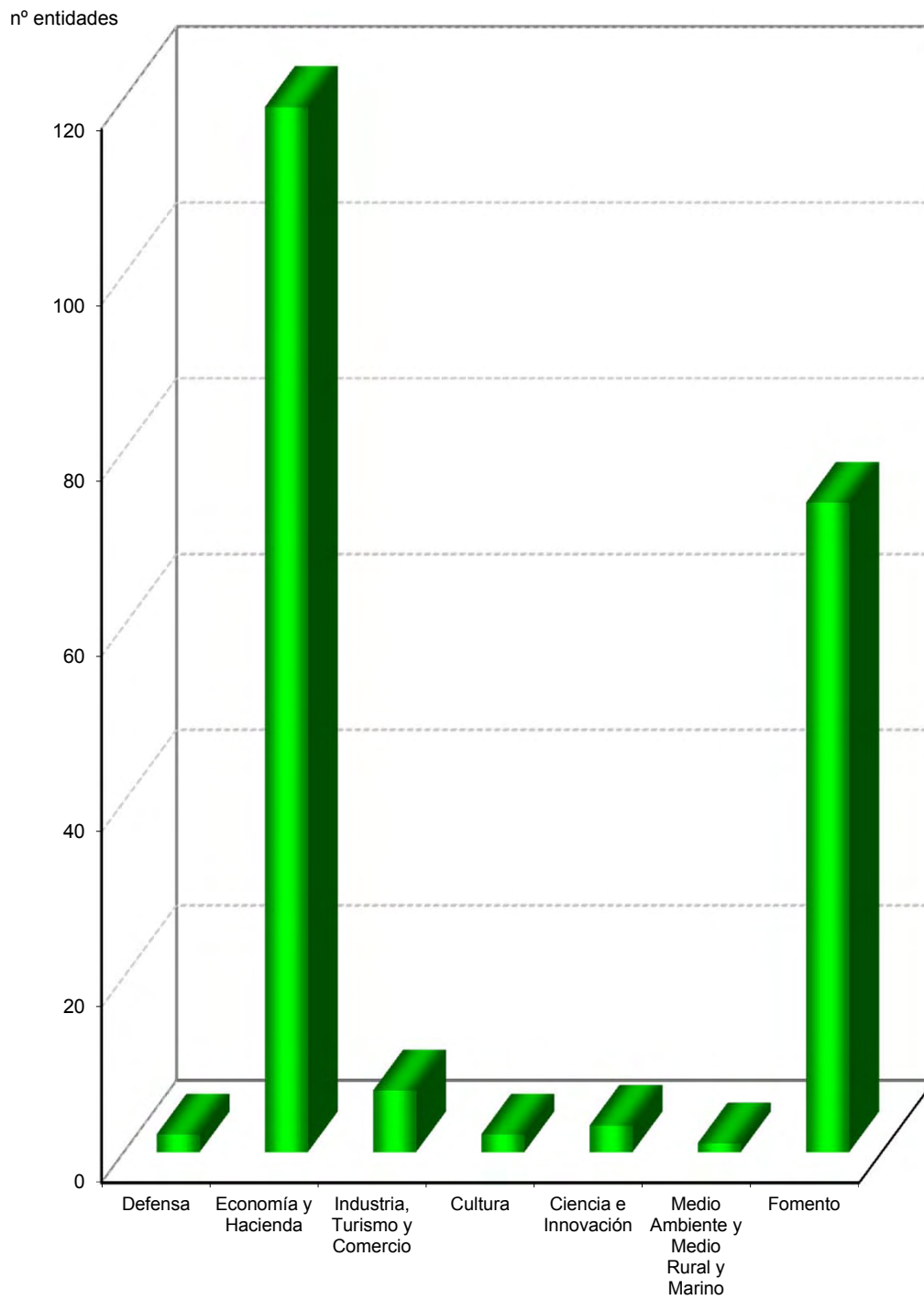

### III.2.3.2. Activo

Ministerios	2010		2009		Variación	
	Miles de euros	Porcentaje	Miles de euros	Porcentaje	Absoluta	Porcentual
Defensa.....	222.320	0,17	226.885	0,18	-4.565	-2,01
Economía y Hacienda.....	45.571.514	33,91	42.183.743	34,12	3.387.771	8,03
Industria, Turismo y Comercio.....	1.920.283	1,43	1.547.908	1,25	372.375	24,06
Cultura.....	26.212	0,02	23.835	0,02	2.377	9,97
Ciencia e Innovación.....	6.859.788	5,10	6.168.274	4,99	691.514	11,21
Medio Ambiente y Medio Rural y Marino.....	18.035	0,01	17.853	0,01	182	1,02
Fomento.....	79.758.342	59,36	73.479.662	59,43	6.278.680	8,55
<b>Total.....</b>	<b>134.376.494</b>	<b>100,00</b>	<b>123.648.160</b>	<b>100,00</b>	<b>10.728.334</b>	<b>8,67</b>

### III.2.3.2. Activo

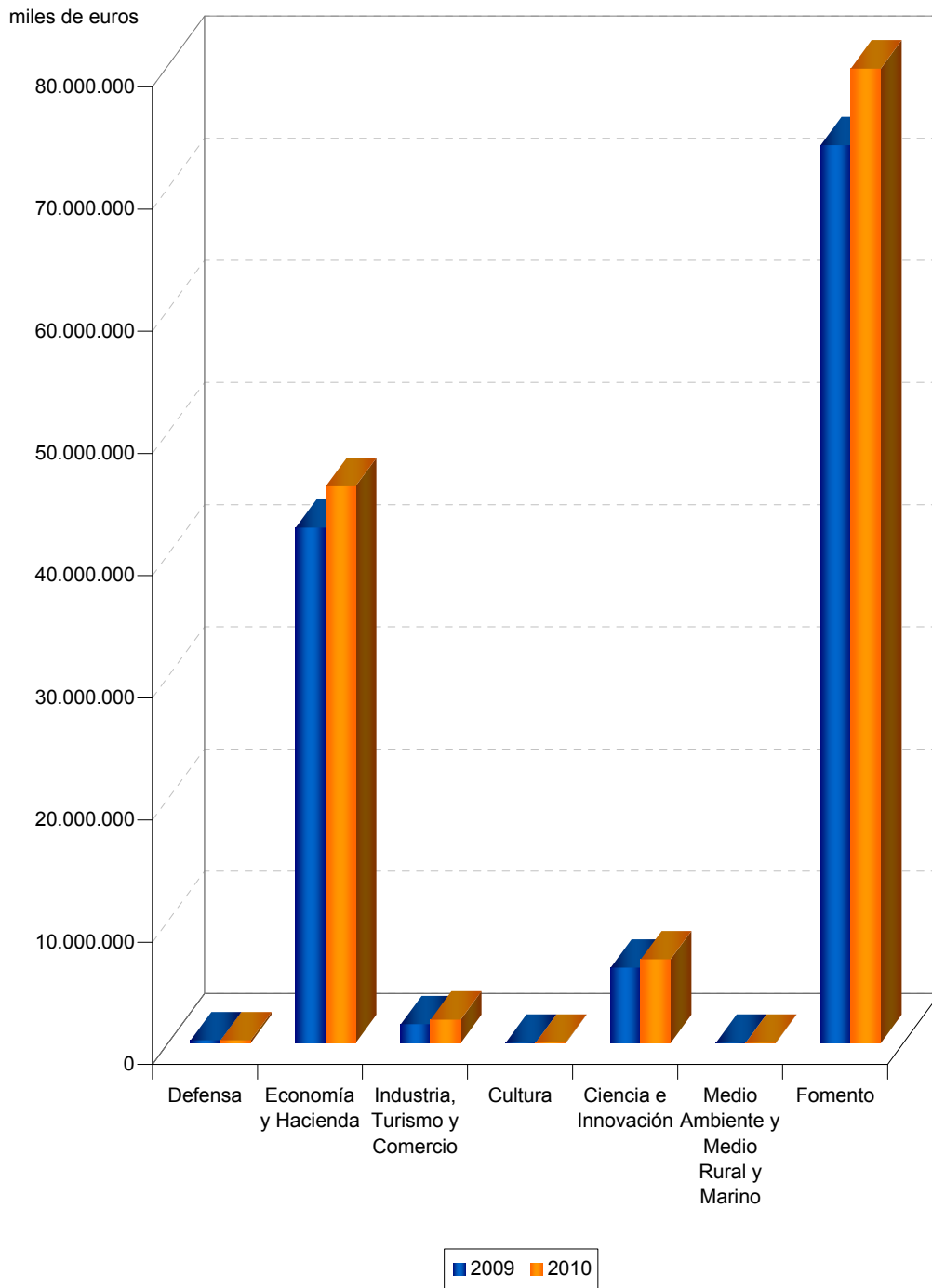



### III.2.3.3. Inmovilizado intangible

Ministerios	2010		2009		Variación	
	Miles de euros	Porcentaje	Miles de euros	Porcentaje	Absoluta	Porcentual
Defensa.....	552	0,09	92	0,02	460	500,00
Economía y Hacienda.....	133.545	21,02	96.317	16,75	37.228	38,65
Industria, Turismo y Comercio.....	3.969	0,62	2.870	0,50	1.099	38,29
Cultura.....	182	0,03	279	0,05	-97	-34,77
Ciencia e Innovación.....	5.906	0,93	5.733	1,00	173	3,02
Medio Ambiente y Medio Rural y Marino.....	86	0,01	111	0,02	-25	-22,52
Fomento.....	491.050	77,30	469.709	81,66	21.341	4,54
<b>Total.....</b>	<b>635.290</b>	<b>100,00</b>	<b>575.111</b>	<b>100,00</b>	<b>60.179</b>	<b>10,46</b>

### III.2.3.4. Inmovilizado material e inversiones inmobiliarias

Ministerios	2010		2009		Variación	
	Miles de euros	Porcentaje	Miles de euros	Porcentaje	Absoluta	Porcentual
Defensa.....	96.343	0,12	77.901	0,11	18.442	23,67
Economía y Hacienda.....	11.663.218	14,63	8.092.093	11,40	3.571.125	44,13
Industria, Turismo y Comercio.....	125.160	0,16	131.456	0,19	-6.296	-4,79
Cultura.....	20.725	0,03	19.506	0,03	1.219	6,25
Ciencia e Innovación.....	191.708	0,24	184.780	0,26	6.928	3,75
Medio Ambiente y Medio Rural y Marino.....	13.731	0,02	12.711	0,02	1.020	8,03
Fomento.....	67.591.665	84,80	62.461.378	87,99	5.130.287	8,21
<b>Total.....</b>	<b>79.702.550</b>	<b>100,00</b>	<b>70.979.825</b>	<b>100,00</b>	<b>8.722.725</b>	<b>12,29</b>

### III.2.3.5. Inversiones financieras a largo plazo

Ministerios	2010		2009		Variación	
	Miles de euros	Porcentaje	Miles de euros	Porcentaje	Absoluta	Porcentual
Defensa.....	32.871	0,21	33.305	0,23	-434	-1,30
Economía y Hacienda.....	11.132.450	70,23	10.409.696	71,64	722.754	6,94
Industria, Turismo y Comercio.....	68.071	0,43	86.429	0,59	-18.358	-21,24
Cultura.....	-	-	7	-	-7	-100,00
Ciencia e Innovación.....	2.721.914	17,17	2.474.522	17,03	247.392	10,00
Medio Ambiente y Medio Rural y Marino.....	32	-	30	-	2	6,67
Fomento.....	1.895.185	11,96	1.526.948	10,51	368.237	24,12
<b>Total.....</b>	<b>15.850.523</b>	<b>100,00</b>	<b>14.530.937</b>	<b>100,00</b>	<b>1.319.586</b>	<b>9,08</b>

### III.2.3.6. Existencias

Ministerios	2010		2009		Variación	
	Miles de euros	Porcentaje	Miles de euros	Porcentaje	Absoluta	Porcentual
Defensa.....	2.581	0,04	3.331	0,07	-750	-22,52
Economía y Hacienda.....	4.697.499	76,52	3.325.115	71,73	1.372.384	41,27
Industria, Turismo y Comercio.....	2.715	0,04	6.722	0,14	-4.007	-59,61
Cultura.....	1.245	0,02	1.063	0,02	182	17,12
Ciencia e Innovación.....	977	0,02	974	0,02	3	0,31
Medio Ambiente y Medio Rural y Marino.....	873	0,01	1.396	0,03	-523	-37,46
Fomento.....	1.433.406	23,35	1.297.784	27,99	135.622	10,45
<b>Total.....</b>	<b>6.139.296</b>	<b>100,00</b>	<b>4.636.385</b>	<b>100,00</b>	<b>1.502.911</b>	<b>32,42</b>

### III.2.3.7. Deudores comerciales y otras cuentas a cobrar

Ministerios	2010		2009		Variación	
	Miles de euros	Porcentaje	Miles de euros	Porcentaje	Absoluta	Porcentual
Defensa.....	68.563	0,60	94.481	1,06	-25.918	-27,43
Economía y Hacienda.....	3.735.115	32,84	3.646.301	40,77	88.814	2,44
Industria, Turismo y Comercio.....	597.524	5,25	335.526	3,75	261.998	78,09
Cultura.....	1.420	0,01	952	0,01	468	49,16
Ciencia e Innovación.....	1.287.233	11,32	1.000.041	11,18	287.192	28,72
Medio Ambiente y Medio Rural y Marino.....	926	0,01	768	0,01	158	20,57
Fomento.....	5.682.507	49,97	3.866.579	43,22	1.815.928	46,97
<b>Total.....</b>	<b>11.373.288</b>	<b>100,00</b>	<b>8.944.648</b>	<b>100,00</b>	<b>2.428.640</b>	<b>27,15</b>

### III.2.3.8. Inversiones financieras a corto plazo

Ministerios	2010		2009		Variación	
	Miles de euros	Porcentaje	Miles de euros	Porcentaje	Absoluta	Porcentual
Defensa.....	2.928	0,04	792	0,01	2.136	269,70
Economía y Hacienda.....	7.022.749	91,13	7.337.026	95,37	-314.277	-4,28
Industria, Turismo y Comercio.....	46.926	0,61	7.622	0,10	39.304	515,67
Cultura.....	11	-	1	-	10	1.000,00
Ciencia e Innovación.....	1.564	0,02	1.140	0,01	424	37,19
Medio Ambiente y Medio Rural y Marino.....	1.500	0,02	1.000	0,01	500	50,00
Fomento.....	630.700	8,18	346.069	4,50	284.631	82,25
<b>Total.....</b>	<b>7.706.378</b>	<b>100,00</b>	<b>7.693.650</b>	<b>100,00</b>	<b>12.728</b>	<b>0,17</b>

### III.2.3.9. Patrimonio neto

Ministerios	2010		2009		Variación	
	Miles de euros	Porcentaje	Miles de euros	Porcentaje	Absoluta	Porcentual
Defensa.....	121.378	0,17	115.946	0,18	5.432	4,69
Economía y Hacienda.....	25.657.115	36,47	21.418.506	33,49	4.238.609	19,79
Industria, Turismo y Comercio.....	999.321	1,42	705.350	1,10	293.971	41,68
Cultura.....	23.753	0,03	21.227	0,03	2.526	11,90
Ciencia e Innovación.....	3.144.324	4,47	2.702.964	4,23	441.360	16,33
Medio Ambiente y Medio Rural y Marino.....	17.073	0,02	17.192	0,03	-119	-0,69
Fomento.....	40.380.596	57,42	38.976.030	60,94	1.404.566	3,60
<b>Total.....</b>	<b>70.343.560</b>	<b>100,00</b>	<b>63.957.215</b>	<b>100,00</b>	<b>6.386.345</b>	<b>9,99</b>

### III.2.3.3. Patrimonio Neto

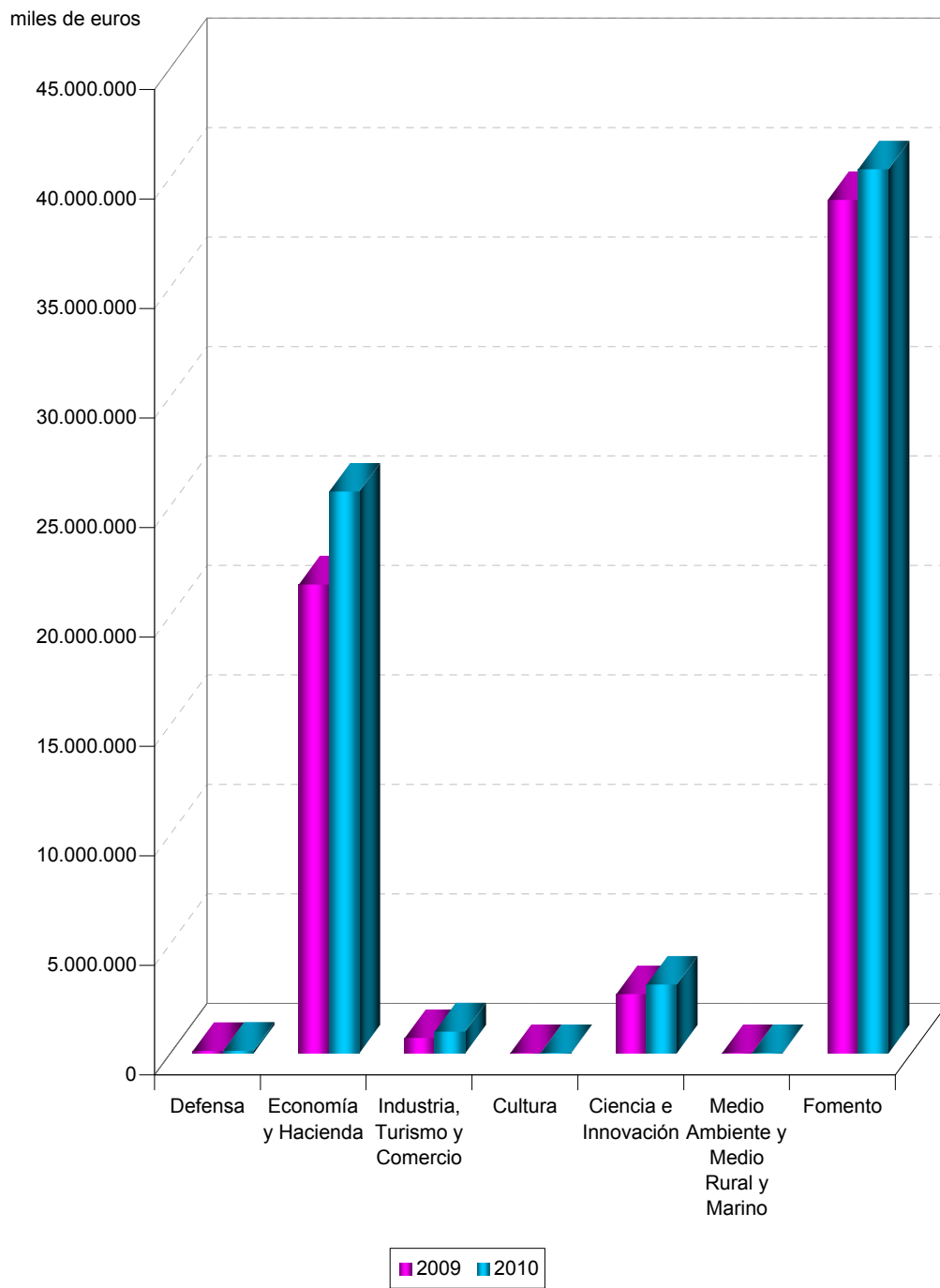



### III.2.3.10. Pasivo

Ministerios	2010		2009		Variación	
	Miles de euros	Porcentaje	Miles de euros	Porcentaje	Absoluta	Porcentual
Defensa.....	100.942	0,16	110.939	0,19	-9.997	-9,01
Economía y Hacienda.....	19.914.399	31,10	20.765.237	34,79	-850.838	-4,10
Industria, Turismo y Comercio.....	920.962	1,44	842.558	1,41	78.404	9,31
Cultura.....	2.459	-	2.608	-	-149	-5,71
Ciencia e Innovación.....	3.715.464	5,80	3.465.310	5,81	250.154	7,22
Medio Ambiente y Medio Rural y Marino.....	962	-	661	-	301	45,54
Fomento.....	39.377.746	61,50	34.503.632	57,80	4.874.114	14,13
<b>Total.....</b>	<b>64.032.934</b>	<b>100,00</b>	<b>59.690.945</b>	<b>100,00</b>	<b>4.341.989</b>	<b>7,27</b>

### III.2.3.11. Resultado del ejercicio

Ministerios	2010		2009		Variación	
	Miles de euros	Porcentaje	Miles de euros	Porcentaje	Absoluta	Porcentual
Defensa.....	8.020	0,31	10.685	0,50	-2.665	-24,94
Economía y Hacienda.....	2.454.126	94,35	2.732.339	128,29	-278.213	-10,18
Industria, Turismo y Comercio.....	-47.830	-1,83	-70.789	-3,32	22.959	32,43
Cultura.....	-111	-	-33	-	-78	-236,36
Ciencia e Innovación.....	-29.950	-1,15	-14.735	-0,69	-15.215	-103,26
Medio Ambiente y Medio Rural y Marino.....	-373	-0,01	-1.728	-0,08	1.355	78,41
Fomento.....	216.598	8,33	-526.169	-24,70	742.767	141,17
<b>Total.....</b>	<b>2.600.480</b>	<b>100,00</b>	<b>2.129.570</b>	<b>100,00</b>	<b>470.910</b>	<b>22,11</b>

### III.2.3.4. Resultado del ejercicio

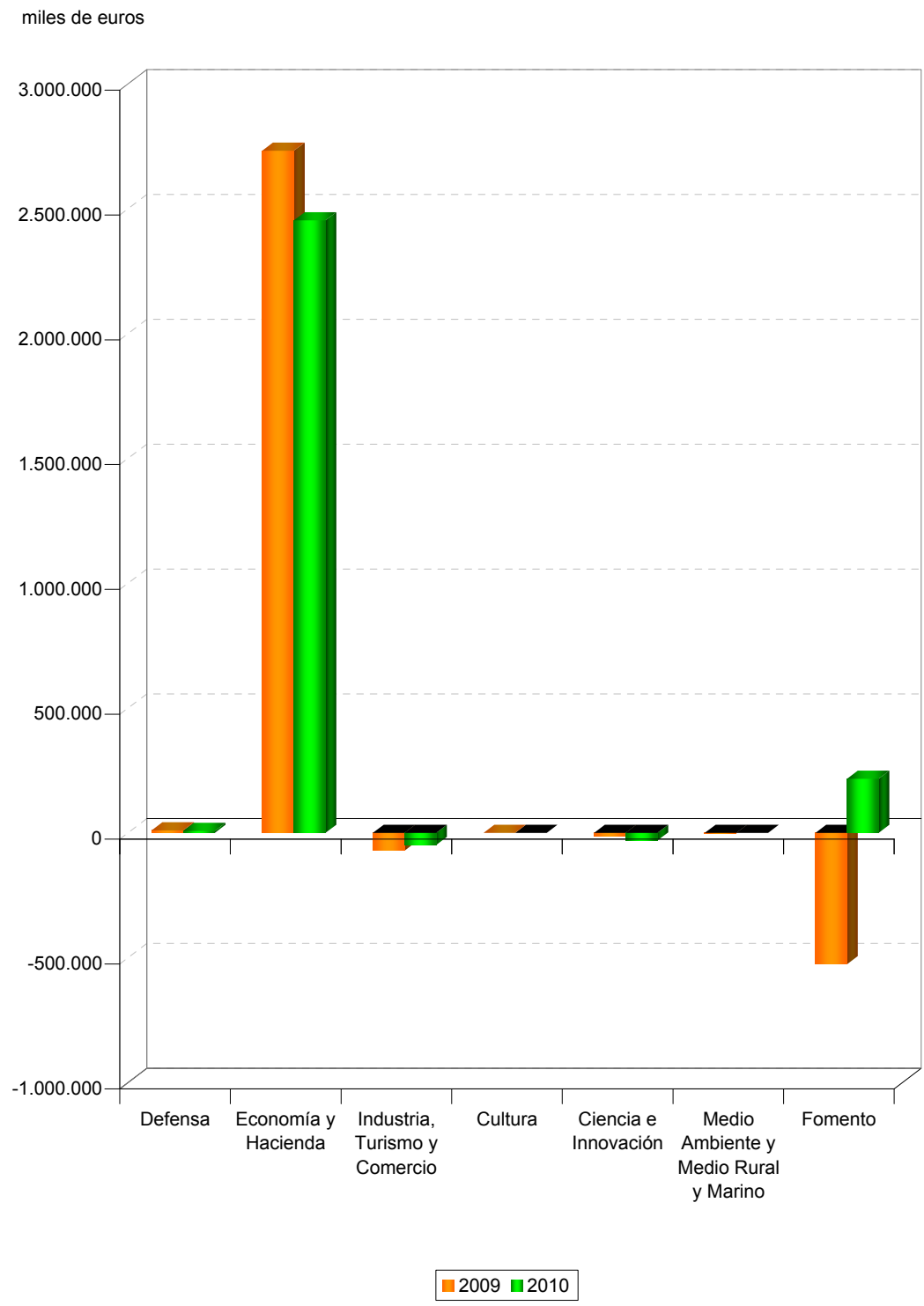

III.2.3.12. Indicadores económico-financieros de la situación financiera

Porcentaje

Ministerios	Endeudamiento		Solvencia técnica		Cobertura del inmovilizado		Financiación bancaria sobre recursos ajenos	
	2010	2009	2010	2009	2010	2009	2010	2009
Defensa.....	83,16	95,68	108,00	125,17	105,18	120,66	13,90	15,77
Economía y Hacienda.....	77,62	96,95	236,00	216,13	143,46	154,37	8,15	4,99
Industria, Turismo y Comercio....	92,16	119,45	254,04	193,60	623,89	383,15	0,35	0,53
Cultura.....	10,35	12,29	216,80	155,98	113,67	107,33	0,04	0,08
Ciencia e Innovación.....	118,16	128,20	586,00	466,18	143,78	146,14	-	-
Medio Ambiente y Medio Rural y Marino.....	5,64	-	616,59	854,64	125,14	134,10	-	-
Fomento.....	97,52	88,53	127,58	100,93	102,69	100,11	70,74	67,41

**III.2.3.13. Indicadores económico-financieros de estructura**

Porcentaje

Ministerios	Inmovilizaciones materiales sobre activo		Gastos financieros sobre cifra de negocios		Subvenciones sobre cifra de negocios		Fondos propios sobre patrimonio neto y pasivo	
	2010	2009	2010	2009	2010	2009	2010	2009
Defensa.....	43,34	34,34	0,05	0,12	0,39	-	54,58	50,84
Economía y Hacienda.....	25,59	19,18	1,17	1,15	7,71	1,17	51,71	47,92
Industria, Turismo y Comercio....	6,52	8,49	1,62	1,93	76,64	79,36	29,93	29,89
Cultura.....	79,07	81,84	-	-	0,27	0,07	90,49	88,86
Ciencia e Innovación.....	2,80	3,00	8,30	19,95	66,14	122,01	40,58	37,03
Medio Ambiente y Medio Rural y Marino.....	76,14	71,20	0,36	0,32	30,78	56,43	92,24	95,27
Fomento.....	84,75	85,01	7,02	7,66	6,63	7,04	39,10	41,01

III.2.3.14. Indicadores económico-financieros de rentabilidad

Porcentaje

Ministerios	EBITDA sobre cifra de negocios		Rentabilidad económica		Rentabilidad financiera		Dividendos sobre fondos propios	
	2010	2009	2010	2009	2010	2009	2010	2009
Defensa.....	6,66	8,11	4,66	5,89	6,61	9,26	1,65	-
Economía y Hacienda.....	16,04	16,57	4,60	5,54	10,41	13,52	11,63	15,82
Industria, Turismo y Comercio....	-246,96	-332,68	-2,27	-4,59	-8,32	-15,30	0,46	-
Cultura.....	2,24	3,06	-0,36	-0,06	-0,47	-0,16	-	-
Ciencia e Innovación.....	-40,61	-80,43	-1,15	-1,16	-1,08	-0,65	0,01	0,01
Medio Ambiente y Medio Rural y Marino.....	-4,89	-61,66	-2,11	-9,70	-2,24	-10,16	-	-
Fomento.....	19,30	15,50	-0,54	-1,76	0,70	-1,75	0,07	0,06

**III.2.3.15. Indicadores económico-financieros de productividad**

porcentaje

Ministerios	Cifra de negocios por empleado		Inmovilizado material por empleado		Coste medio de personal		Beneficios por empleado	
	2010	2009	2010	2009	2010	2009	2010	2009
Defensa.....	101,34	109,08	57,01	49,43	58,80	60,84	4,75	6,78
Economía y Hacienda.....	151,97	161,39	105,78	74,56	34,78	32,80	22,26	25,18
Industria, Turismo y Comercio....	127,42	158,04	196,79	212,37	59,67	61,24	-75,20	-114,36
Cultura.....	243,77	302,84	797,12	780,24	34,08	37,20	-4,27	-1,32
Ciencia e Innovación.....	654,20	395,94	289,15	290,99	65,48	69,00	-45,17	-23,21
Medio Ambiente y Medio Rural y Marino.....	30,59	21,25	135,95	142,82	20,38	22,62	-3,69	-19,42
Fomento.....	155,22	151,75	1.229,74	1.152,06	56,82	60,60	3,94	-9,71

### III.2.3.16. Recursos humanos

Ministerios	2010		2009		Variación	
	Plantilla media	Porcentaje	Plantilla media	Porcentaje	Absoluta	Porcentual
Defensa.....	1.690	1,00	1.576	0,95	114	7,23
Economía y Hacienda.....	110.259	65,50	108.528	65,51	1.731	1,59
Industria, Turismo y Comercio.....	636	0,38	619	0,37	17	2,75
Cultura.....	26	0,02	25	0,02	1	4,00
Ciencia e Innovación.....	663	0,39	635	0,38	28	4,41
Medio Ambiente y Medio Rural y Marino.....	101	0,06	89	0,05	12	13,48
Fomento.....	54.964	32,65	54.217	32,72	747	1,38
<b>Total.....</b>	<b>168.339</b>	<b>100,00</b>	<b>165.689</b>	<b>100,00</b>	<b>2.650</b>	<b>1,60</b>



### III.2.3.5. Recursos humanos

plantilla media

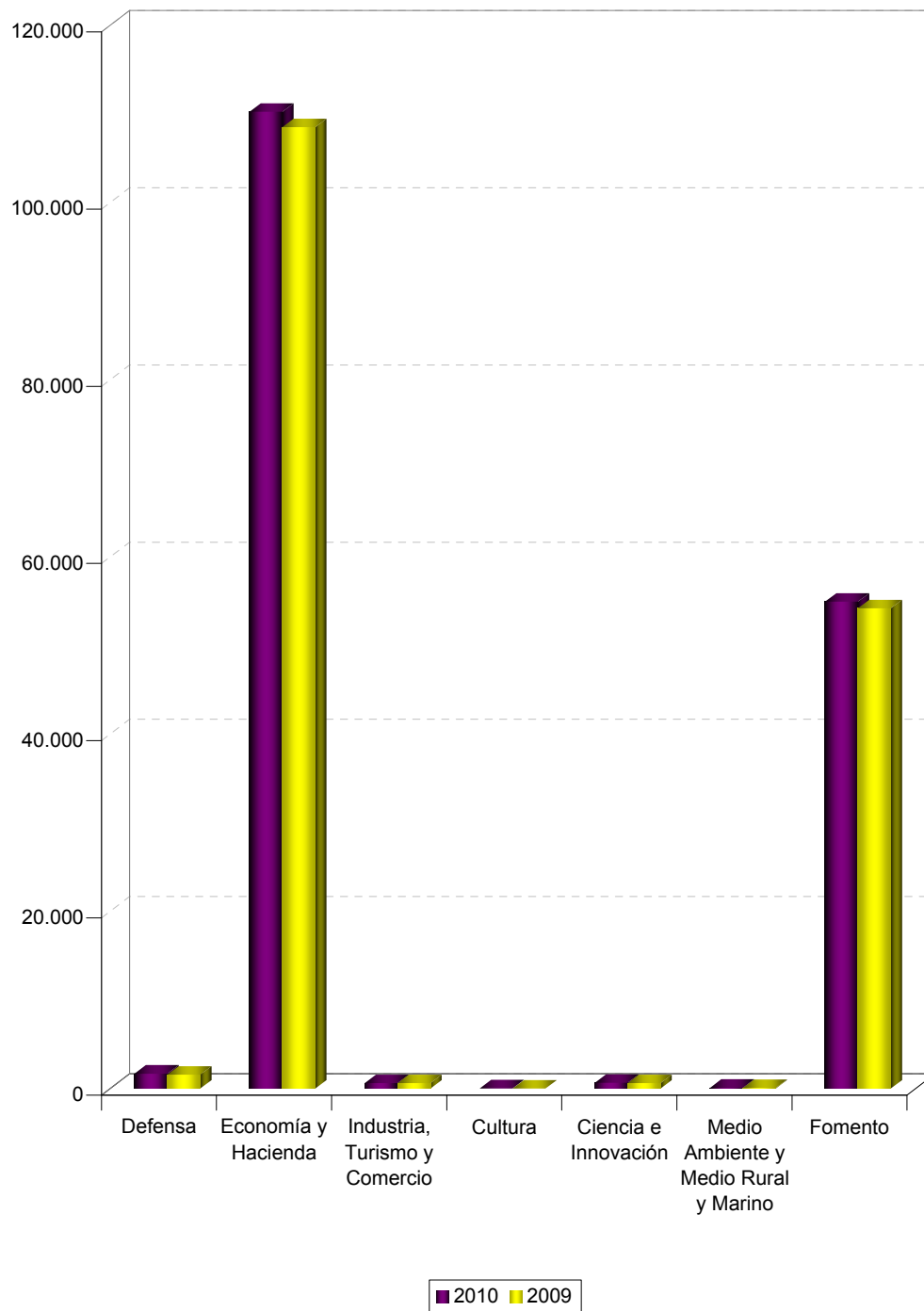

## Economía y Hacienda

## ENTIDADES TRATADAS

ABRA INDUSTRIAL, S.A. (*)	FONDO DE LIQUIDACIÓN ASICA (SAECA FONDO ASICA) (*)
AGENCIA EFE, S.A. (EFE)	FONDO ENISA, FESPYPE, SEPIDES PARA LA EXPANSION DE LA PYME, FCR, DE REGIMEN SIMPLIFICADO (FONDO PYME EXPANSION)
AGRUMINSA, S.A. (*)	FONDO EURO-ICO, FONDO DE CAPITAL RIESGO (EN LIQUIDACIÓN)
AGUAS DE LA CUENCA DEL EBRO, S.A. (ACUAEBRO)	GRUPO CESCE SERVICIOS TECNOLÓGICOS AIE
AGUAS DE LAS CUENCAS DEL NORTE, S.A. (*)	HIPÓDROMO DE LA ZARZUELA, S.A.
AGUAS DE LAS CUENCAS MEDITERRANEAS, S.A. (ACUAMED)	HULLERAS DEL NORTE S.A. (HUNOSA)
AHV-ENSIDESA CAPITAL, S.A. (AHV-ENSIDESA CAPITAL) (*)	INFOINVEST, S.A.
ALIMENTOS Y ACEITES, S.A. (ALYCESA)	INFORMA COLOMBIA, S.A.
APARCAMIENTO ZONA FRANCA S.L. (AZF) (*)	INFORMA D&B (SERVIÇOS DE GESTÃO DE EMPRESAS), SOCIEDADE UNIPessoal, LDA
APARCAMIENTOS SUBTERRANEOS DE VIGO, S.L.	INFORMA DEL PERÚ, INFORMACIÓN ECONÓMICA, S.A. (INFORMA DEL PERÚ)
AXIS PARTICIPACIONES EMPRESARIALES, SGEGR, S.A. (AXIS PARTICIPACIONES EMPRESARIALES)	INFORMA, D & B, S.A. (INFORMA)
BARCELONA HOLDING OLIMPICO, S.A. (HOLSA) (*)	INFRAESTRUCTURAS Y EQUIPAMIENTOS HISPALENSES, S.A. (INFEHSA) (*)
CANAL DE NAVARRA S.A.	INMOBILIARIA DE LA ZONA FRANCA DE CÁDIZ S.A.U. (*)
CHRONOEXPRES, S.A.	INMOBILIARIA DE PROMOCIONES Y ARRIENDOS, S.A. (IMPROASA) (*)
CIREX, S.A. (*)	IZAR CONSTRUCCIONES NAVALES, S.A. (EN LIQUIDACIÓN) (IZAR) (*)
COFIVACASA, S.A.	LOTERIAS Y APUESTAS DEL ESTADO (LAE)
COLONIZACION Y TRANSFORMACION AGRARIA, S.A. (CYTASA)	MERCADOS CENTRALES DE ABASTECIMIENTO DE ALGECIRAS, S.A. (MERCALGECIRAS) (*)
COMPAÑIA DE LOS FERROCARRILES DE MADRID A ZARAGOZA Y ALICANTE, S.A. (EN LIQUIDACION) (*)	MERCADOS CENTRALES DE ABASTECIMIENTO DE ASTURIAS, S.A. (MERCASTURIAS) (*)
COMPAÑIA DEL FERROCARRIL CENTRAL DE ARAGON, S.A. (EN LIQUIDACION) (*)	MERCADOS CENTRALES DE ABASTECIMIENTO DE BADAJOZ, S.A. (MERCABADAJÓZ) (*)
COMPAÑIA ESPAÑOLA DE REAFIANZAMIENTO, S.A. (CERSA) (*)	MERCADOS CENTRALES DE ABASTECIMIENTO DE LAS PALMAS, S.A. (MERCALASPALMAS)
COMPAÑIA ESPAÑOLA DE TABACO EN RAMA, S.A. (CETARSA)	MERCADOS CENTRALES DE ABASTECIMIENTO DE MALAGA, S.A. (MERCAMALAGA)
CONSORCIO DE LA ZONA FRANCA DE CÁDIZ (ZONA FRANCA CÁDIZ)	MERCADOS CENTRALES DE ABASTECIMIENTO, S.A. (MERCASA)
CONSORCIO DE LA ZONA FRANCA DE GRAN CANARIA (*)	MINAS DE ALMADEN Y ARRAYANES, S.A. (MAYASA)
CONSORCIO DE LA ZONA FRANCA DE VIGO	MOLYPHARMA, S.A.
CONSORCIO INTERNACIONAL DE ASEGURADORAS DE CRÉDITO, S.A. (CIAC) (*)	NAVANTIA, S.A.
CONSORCIO VALENCIA 2007	OLYMPIC MOLL, S.A.
CORPORACIÓN ALIMENTARIA QUALITY, S.A. (*)	PARADORES DE TURISMO DE ESPAÑA, S.A. (PARADORES)
CORPORACIÓN DE RADIO Y TELEVISIÓN ESPAÑOLA, S.A. (CORPORACIÓN RTVE)	PARQUE COMERCIAL LAS SALINAS, S.A. (LAS SALINAS) (*)
CORREO HÍBRIDO, S.A.	PARQUE EMPRESARIAL PRINCIPADO DE ASTURIAS, S.L. (PEPA, SL) (*)
CORREOS TELECOM, S.A.	PROGRAMAS Y EXPLOTACIONES DE RADIODIFUSION, S.A. (*)
CTI TECNOLOGÍA Y GESTIÓN, S.A. (CTI)	QUALITY FISH INDUSTRIAS PESQUERAS, S.A. (QUALITY FISH) (*)
DBK, S.A. (DBK) (*)	QUALITY FOOD INDUSTRIA ALIMENTARIA, S.A.U. (*)
DEFEX, S.A.	QUALITY SERVICE GESTIÓN DE SERVICIOS INTEGRALES, S.A.U. (QUALITY SERVICE G.S.I., S.A.U) (*)
DESORCIÓN TÉRMICA, S.A. (DESOTERMIA) (*)	RADIO NACIONAL DE ESPAÑA, S.A. (en liquidación) (RNE)
EFE NEWS SERVICES, INC.	RED IBEROAMERICANA DE LOGÍSTICA Y COMERCIO, S.A. (RILCO) (*)
EFEAGRO, S.A. (*)	REMOLCADORES DEL NOROESTE, S.A. (RENOSA) (*)
EMPRESA DE TRANSFORMACION AGRARIA, S.A. (TRAGSA)	RUMASA, S.A.
EMPRESA NACIONAL DE INNOVACION, S.A. (ENISA)	S.A. DE ELECTRÓNICA SUBMARINA (SAES)
EMPRESA PARA LA GESTION DE RESIDUOS INDUSTRIALES, S.A. (EMGRISA)	SADIM INVERSIONES, S.A. (*)
ENTE PÚBLICO DE RADIOTELEVISIÓN ESPAÑOLA (en liquidación) (RTVE)	SAES CAPITAL, S.A.
ENUSA INDUSTRIAS AVANZADAS, S.A.	SAINSEL SISTEMAS NAVALES, S.A.U. (SAINSEL)
ENUSA-ENWESA AIE (*)	SDAD. ESTATAL PARA LA EJECUCION DE PROGRAMAS Y ACTUACIONES CONMEMORATIVAS DEL V CENTENARIO DEL DESCUBRIMIENTO DE AMERICA SA (EN LIQUIDACION) (V CENTENARIO (EN LIQUIDACION) (*)
ENUSEGUR, S.A. (*)	SEPI DESARROLLO EMPRESARIAL, S.A. (SEPIDES)
ENWESA OPERACIONES, S.A. (ENWESA)	SEPIDES GESTION S.G.E.C.R., S.A.
EQUIPOS NUCLEARES, S.A. (ENSA)	SERVICIOS DOCUMENTALES DE ANDALUCIA, S.L. (SDA) (*)
EQUIPOS TERMOMETÁLICOS, S.A. (E.T.M.)	SERVICIOS Y ESTUDIOS PARA LA NAVEGACIÓN AÉREA Y LA SEGURIDAD AERONÁUTICA, S.A. (SENASA)
ETSA DOI SRL	SISTEMAS TECNICOS DE LOTERIAS DEL ESTADO, S.A. (S.T.L.)
EXPASA AGRICULTURA Y GANADERÍA, S.A. (EXPASA)	SOCIEDAD ANONIMA ESTATAL DE CAUCION AGRARIA (SAECA) (*)
EXPRESS TRUCK, S.A. (ETSA)	SOCIEDAD ASTURIANA DE DIVERSIFICACIÓN MINERA, S.A. (SADIM)
FABRICA NACIONAL DE MONEDA Y TIMBRE-REAL CASA DE LA MONEDA (F. N. M. T.)	
FESPYPE, FONDO DE CAPITAL RIESGO (antes FONDICO, FCR)	

## ENTIDADES TRATADAS

SOCIEDAD DE GESTIÓN DEL PROYECTO ALETAS, S.A. (\*)  
 SOCIEDAD DE INFRAESTRUCTURAS Y EQUIPAMIENTOS  
 PENITENCIARIOS, S.A. (SIEP)  
 SOCIEDAD ESPAÑOLA DE ESTUDIOS PARA LA COMUNICACION FIJA A  
 TRAVES DEL ESTRECHO DE GIBRALTAR, S.A. (SECEGSA) (\*)  
 SOCIEDAD ESTATAL AGUAS DE LAS CUENCAS DEL SUR, S.A.  
 (ACUASUR)  
 SOCIEDAD ESTATAL CORREOS Y TELEGRAFOS, S.A. (CORREOS Y  
 TELEGRAFOS)  
 SOCIEDAD ESTATAL DE ACCIÓN CULTURAL, S.A.  
 SOCIEDAD ESTATAL DE GESTION INMOBILIARIA DE PATRIMONIO, S.A.  
 (SEGIPSA)  
 SOCIEDAD ESTATAL DE INFRAESTRUCTURAS AGRARIAS, S.A.  
 (SEIASA)  
 SOCIEDAD ESTATAL DE INFRAESTRUCTURAS DEL TRANSPORTE  
 TERRESTRE, S.A. (SEITT) (\*)  
 SOCIEDAD ESTATAL DE PARTICIPACIONES INDUSTRIALES (SEPI)  
 SOCIEDAD ESTATAL PARA LA GESTIÓN DE LA INNOVACIÓN Y LAS  
 TECNOLOGÍAS TURÍSTICAS, S.A. (SEGITUR)  
 SOCIEDAD GENERAL DE LAS BAHÍAS DE CÁDIZ Y ALGECIRAS, S.A.  
 (SOGEBAC, S.A.) (\*)  
 SOCIEDAD PARA EL DESARROLLO INDUSTRIAL DE ANDALUCIA, S.A.  
 (SODIAN) (\*)  
 SOCIEDAD PARA EL DESARROLLO INDUSTRIAL DE EXTREMADURA,  
 S.A. (SODIEX) (\*)  
 TECNOLOGIAS Y SERVICIOS AGRARIOS, S.A. (TRAGSATEC)  
 TECONMA, S.A.  
 TELEVISION ESPAÑOLA, S.A. (en liquidación) (TVE)  
 VIGO ACTIVO SOCIEDAD DE CAPITAL RIESGO DE RÉGIMEN  
 SIMPLIFICADO, S.A. (VIGO ACTIVO)  
 VIPAR PARQUE EMPRESARIAL S.L. (VIPAR) (\*)

**ENTIDADES NO TRATADAS**

APROTEC, S.A.

BANESTO ENISA SEPI DESARROLLO, FONDO DE CAPITAL RIESGO DE RÉGIMEN SIMPLIFICADO

CESCE BRASIL SERVICIOS E GESTAO DE RISCOS, LTDA (CBRASIL SERVICIOS)

CESCE SERVICIOS CHILE, S.A.

CESCE SERVICIOS, S.A. DE C.V.

COMPAÑÍA DE APLICACIONES TECNOLÓGICAS DE GALICIA, S.L.

CONSORCIO DE LA ZONA FRANCA DE SANTA CRUZ DE TENERIFE

REICASTRO, S.A., EN LIQUIDACIÓN (REICASTRO)

TECNOLOGIA, ARQUITECTURA Y SISTEMAS, S.A. (TARSIS)

ACTIVO	2010		2009		Variación	
	Miles de euros	Porcentaje	Miles de euros	Porcentaje	Absoluta	Porcentual
<b>A) ACTIVO NO CORRIENTE.....</b>	<b>25.979.292</b>	<b>57,01</b>	<b>20.968.080</b>	<b>49,71</b>	<b>5.011.212</b>	<b>23,90</b>
Inmovilizado intangible.....	133.545	0,29	96.317	0,23	37.228	38,65
Inmovilizado material.....	10.748.506	23,59	6.869.314	16,28	3.879.192	56,47
Inversiones inmobiliarias.....	914.712	2,01	1.222.779	2,90	-308.067	-25,19
Inversiones en empresas del grupo y asociadas a largo plazo.....	4.345.784	9,54	5.161.844	12,24	-816.060	-15,81
Inversiones financieras a largo plazo.....	6.786.666	14,89	5.247.852	12,44	1.538.814	29,32
Activos por impuesto diferido.....	196.493	0,43	163.286	0,39	33.207	20,34
Deudores comerciales no corrientes.....	2.853.586	6,26	2.206.688	5,23	646.898	29,32
<b>B) ACTIVO CORRIENTE.....</b>	<b>19.592.222</b>	<b>42,99</b>	<b>21.215.663</b>	<b>50,29</b>	<b>-1.623.441</b>	<b>-7,65</b>
Activos no corrientes mantenidos para la venta.....	579.117	1,27	656.231	1,56	-77.114	-11,75
Existencias.....	4.697.499	10,31	3.325.115	7,88	1.372.384	41,27
Deudores comerciales y otras cuentas a cobrar.....	3.735.115	8,20	3.646.301	8,64	88.814	2,44
Inversiones en empresas del grupo y asociadas a corto plazo.....	3.976.295	8,73	3.989.824	9,46	-13.529	-0,34
Inversiones financieras a corto plazo.....	3.046.454	6,68	3.347.202	7,93	-300.748	-8,99
Periodificaciones a corto plazo.....	21.905	0,05	21.937	0,05	-32	-0,15
Efectivo y otros activos líquidos equivalentes.....	3.535.837	7,76	6.229.053	14,77	-2.693.216	-43,24
<b>TOTAL ACTIVO.....</b>	<b>45.571.514</b>	<b>100,00</b>	<b>42.183.743</b>	<b>100,00</b>	<b>3.387.771</b>	<b>8,03</b>

PATRIMONIO NETO Y PASIVO	2010		2009		Variación	
	Miles de euros	Porcentaje	Miles de euros	Porcentaje	Absoluta	Porcentual
<b>A) PATRIMONIO NETO.....</b>	<b>25.657.115</b>	<b>56,30</b>	<b>21.418.506</b>	<b>50,77</b>	<b>4.238.609</b>	<b>19,79</b>
A-1) Fondos propios.....	23.565.419	51,71	20.215.540	47,92	3.349.879	16,57
Capital.....	20.916.636	45,90	17.768.959	42,12	3.147.677	17,71
Reservas, Prima de emisión, Resultados de ejercicios anteriores y otros.....	194.657	0,43	-285.758	-0,67	480.415	168,12
Resultado del ejercicio.....	2.454.126	5,39	2.732.339	6,48	-278.213	-10,18
A-2) Ajustes por cambio de valor.....	98.619	0,22	23.444	0,06	75.175	320,66
A-3) Subvenciones, donaciones y legados recibidos.....	1.993.077	4,37	1.179.522	2,80	813.555	68,97
<b>B) PASIVO NO CORRIENTE.....</b>	<b>11.612.455</b>	<b>25,48</b>	<b>10.948.884</b>	<b>25,96</b>	<b>663.571</b>	<b>6,06</b>
Provisiones a largo plazo.....	4.638.855	10,18	5.304.763	12,58	-665.908	-12,55
Deudas a largo plazo.....	4.638.542	10,18	4.092.308	9,70	546.234	13,35
Deudas con empresas del grupo y asociadas a largo plazo.....	493.558	1,08	347.585	0,82	145.973	42,00
Pasivos por impuestos diferidos.....	729.715	1,60	450.028	1,07	279.687	62,15
Periodificaciones a largo plazo.....	1.094.630	2,40	748.406	1,77	346.224	46,26
Acreedores comerciales no corrientes.....	8.678	0,02	5.794	0,01	2.884	49,78
Deuda con características especiales a largo plazo.....	8.477	0,02	-	-	8.477	-
<b>C) PASIVO CORRIENTE.....</b>	<b>8.301.944</b>	<b>18,22</b>	<b>9.816.353</b>	<b>23,27</b>	<b>-1.514.409</b>	<b>-15,43</b>
Pasivos vinculados con activos no corrientes mantenidos para la venta.....	-1	-	-	-	-1	-
Provisiones a corto plazo.....	780.410	1,71	589.630	1,40	190.780	32,36
Deudas a corto plazo.....	970.197	2,13	1.981.649	4,70	-1.011.452	-51,04
Deudas con empresas del grupo y asociadas a corto plazo.....	1.386.930	3,04	1.517.364	3,60	-130.434	-8,60
Acreedores comerciales y otras cuentas a pagar.....	5.107.978	11,21	5.699.995	13,51	-592.017	-10,39
Periodificaciones a corto plazo.....	56.412	0,12	27.715	0,07	28.697	103,54
Deuda con características especiales a corto plazo.....	18	-	-	-	18	-
<b>TOTAL PATRIMONIO NETO Y PASIVO.....</b>	<b>45.571.514</b>	<b>100,00</b>	<b>42.183.743</b>	<b>100,00</b>	<b>3.387.771</b>	<b>8,03</b>

Concepto	2010		2009		Variación	
	Miles de euros	Porcentaje	Miles de euros	Porcentaje	Absoluta	Porcentual
<b>A) OPERACIONES CONTINUADAS</b>						
Importe neto de la cifra de negocios.....	16.755.669	100,00	17.515.781	100,00	-760.112	-4,34
Variación de existencias de productos terminados y en curso de fabricación.....	77.740	0,46	-91.811	-0,52	169.551	184,67
Trabajos realizados por la empresa para su activo.....	46.079	0,28	32.066	0,18	14.013	43,70
Aprovisionamientos.....	-8.783.870	-52,42	-8.573.086	-48,94	210.784	2,46
Otros ingresos de explotación.....	1.457.728	8,70	375.036	2,14	1.082.692	288,69
Gastos de personal.....	-3.835.155	-22,88	-3.559.408	-20,32	275.747	7,75
Otros gastos de explotación.....	-3.031.375	-18,09	-2.795.918	-15,96	235.457	8,42
Amortización del inmovilizado.....	-464.265	-2,77	-378.365	-2,16	85.900	22,70
Imputación de subvenciones de inmovilizado no financiero y otras.....	95.464	0,57	111.384	0,64	-15.920	-14,29
Excesos de provisiones.....	42.949	0,26	148.897	0,85	-105.948	-28,85
Deterioro y resultado por enajenación del inmovilizado.....	-68.915	-0,41	-175.094	-0,99	106.179	60,64
Diferencia negativa de combinaciones de negocio.....	-	-	-	-	-	-
Otros resultados.....	-44.431	-0,26	-109.280	-0,62	64.849	59,34
<b>A.1) RESULTADO DE EXPLOTACIÓN.....</b>	<b>2.247.618</b>	<b>13,41</b>	<b>2.500.202</b>	<b>14,27</b>	<b>-252.584</b>	<b>-10,10</b>
Ingresos financieros.....	270.205	1,61	284.568	1,62	-14.363	-5,05
Gastos financieros.....	-196.537	-1,17	-201.966	-1,15	-5.429	-2,69
Variación de valor razonable en instrumentos financieros.....	-9.621	-0,05	-6.939	-0,03	-2.682	-38,65
Diferencias de cambio.....	2.956	0,02	3.562	0,02	-606	-17,01
Deterioro y resultado por enajenaciones de instrumentos financieros.....	-22.583	-0,13	-39.843	-0,22	17.260	43,32
Otros ingresos y gastos de carácter financiero.....	1.015	0,01	-	-	1.015	-
<b>A.2) RESULTADO FINANCIERO.....</b>	<b>45.435</b>	<b>0,27</b>	<b>39.382</b>	<b>0,22</b>	<b>6.053</b>	<b>15,37</b>
<b>A.3) RESULTADO ANTES DE IMPUESTOS.....</b>	<b>2.293.053</b>	<b>13,69</b>	<b>2.539.584</b>	<b>14,50</b>	<b>-246.531</b>	<b>-9,71</b>
Impuestos sobre beneficios.....	161.073	0,96	192.755	1,10	31.682	16,44
<b>A.4) RESULTADO DEL EJERCICIO PROCEDENTE DE OPERACIONES CONTINUADAS.....</b>	<b>2.454.126</b>	<b>14,65</b>	<b>2.732.339</b>	<b>15,60</b>	<b>-278.213</b>	<b>-10,18</b>
<b>B) OPERACIONES INTERRUMPIDAS</b>						
Resultado del ejercicio procedente de operaciones interrumpidas neto de impuestos.....	-	-	-	-	-	-
<b>A.5) RESULTADO DEL EJERCICIO.....</b>	<b>2.454.126</b>	<b>14,65</b>	<b>2.732.339</b>	<b>15,60</b>	<b>-278.213</b>	<b>-10,18</b>

Concepto	2010		2009		Variación	
	Miles de euros	Porcentaje	Miles de euros	Porcentaje	Absoluta	Porcentual
Importe neto de la cifra de negocios.....	16.755.669	100,00	17.515.781	100,00	-760.112	-4,34
Variación de existencias de productos terminados y en curso de fabricación.....	77.740	0,46	-91.811	-0,52	169.551	184,67
Trabajos efectuados por la empresa para su activo.....	46.079	0,28	32.066	0,18	14.013	43,70
Aprovisionamientos.....	-8.783.870	-52,42	-8.573.086	-48,94	210.784	2,46
Otros ingresos de explotación.....	1.457.728	8,70	375.036	2,14	1.082.692	288,69
Gastos de personal.....	-3.835.155	-22,88	-3.559.408	-20,32	275.747	7,75
Otros gastos de explotación.....	-3.031.375	-18,09	-2.795.918	-15,96	235.457	8,42
<b>EBITDA.....</b>	<b>2.686.816</b>	<b>16,04</b>	<b>2.902.660</b>	<b>16,57</b>	<b>-215.844</b>	<b>-7,44</b>



III.2.3.20. Estado de ingresos y gastos reconocidos

Economía y Hacienda

Miles de euros

Concepto	2010	2009
A) Resultado de la cuenta de pérdidas y ganancias.....	2.454.126	2.732.339
B) Ingresos y gastos imputados directamente al patrimonio neto.....	1.042.669	229.022
I. Por valoración instrumentos financieros.....	96.747	65.620
II. Por coberturas de flujos de efectivo.....	1.395	-8.224
III. Subvenciones, donaciones y legados recibidos.....	1.337.570	229.498
IV. Por ganancias y pérdidas actuariales y otros ajustes.....	14.876	13.820
V. Por activos no corrientes y pasivos vinculados, mantenidos para la venta.....	-	-
VI. Diferencias de conversión.....	25	-
VII. Efecto impositivo.....	-407.944	-71.692
C) Transferencias a la cuenta de pérdidas y ganancias.....	-856.882	-79.684
VIII. Por valoración de instrumentos financieros.....	-2.419	6.805
IX. Por coberturas de flujos de efectivo.....	-13.248	671
X. Subvenciones, donaciones y legados recibidos.....	-1.204.896	-124.161
XI. Por activos no corrientes y pasivos vinculados, mantenidos para la venta.....	-	-
XII. Diferencias de conversión.....	-	-
XIII. Efecto impositivo.....	363.681	37.001
<b>TOTAL DE INGRESOS Y GASTOS RECONOCIDOS.....</b>	<b>2.639.913</b>	<b>2.881.677</b>

**III.2.3.21. Estado total de cambios en patrimonio neto**
**Economía y Hacienda**

Miles de euros

Concepto	Capital	Prima emisión, reservas y rdos ejercicios anteriores	Otras aportaciones de socios	Resultado del ejercicio	(Dividendo a cuenta)	Otros instrumentos de patrimonio	Ajustes por cambios de valor	Subvenciones, donaciones y legados recibidos	Total cambios en el patrimonio neto
<b>SALDO AJUSTADO, INICIO DEL AÑO 2010.</b>	<b>17.769.059</b>	<b>-664.211</b>	<b>3.363.782</b>	<b>2.719.459</b>	<b>-2.974.431</b>	<b>89</b>	<b>23.449</b>	<b>1.179.524</b>	<b>21.416.719</b>
I. Total ingresos y gastos reconocidos.....	-	4.663	-	2.454.128	-	-	75.427	105.695	2.639.913
II. Operaciones con socios o propietarios.....	1.736.138	-261.607	248.010	-193.794	-2.419.845	-	-265	668.770	-222.593
1. Aumentos de capital.....	880.841	1.984	-	-	-	-	-	-	882.825
2. Reducciones de capital.....	-189.984	29.782	-	-	-	-	-	-	-160.202
3. Otras operaciones con socios o propietarios.	1.045.281	-293.373	248.010	-193.794	-2.419.845	-	-265	668.770	-945.216
III. Otras variaciones del patrimonio neto.....	1.411.439	-229.123	192.900	-2.525.667	2.934.431	-	8	39.088	1.823.076
<b>SALDO, FINAL DEL AÑO 2010.....</b>	<b>20.916.636</b>	<b>-1.150.278</b>	<b>3.804.692</b>	<b>2.454.126</b>	<b>-2.459.845</b>	<b>89</b>	<b>98.619</b>	<b>1.993.077</b>	<b>25.657.115</b>

Concepto	2010	2009
<b>A) FLUJOS DE EFECTIVO DE LAS ACTIVIDADES DE EXPLOTACIÓN.....</b>	<b>1.050.022</b>	<b>2.303.987</b>
1. Resultado del ejercicio antes de impuestos.....	2.335.314	2.618.545
2. Ajustes del resultado.....	546.196	-267.453
3. Cambios en el capital corriente.....	-1.885.105	-134.987
4. Otros flujos de efectivo de las actividades de explotación.....	53.617	87.882
Pagos de intereses.....	-56.115	-113.182
Cobros de intereses y dividendos.....	323.954	403.786
Otros pagos y cobros.....	-214.222	-202.722
<b>B) FLUJOS DE EFECTIVO DE LAS ACTIVIDADES DE INVERSIÓN.....</b>	<b>-1.666.627</b>	<b>-1.208.597</b>
6. Pagos por inversiones.....	-2.687.674	-2.157.414
Empresas del grupo y asociadas.....	-699.556	-535.204
Inmovilizado intangible, material e inversiones inmobiliarias.....	-1.633.798	-968.416
Otros activos financieros.....	-344.857	-641.699
Activos no corrientes mantenidos para la venta y otros activos.....	-9.463	-12.095
7. Cobros por desinversiones.....	1.021.047	948.817
Empresas del grupo y asociadas.....	202.465	207.134
Inmovilizado intangible, material e inversiones inmobiliarias.....	39.037	3.685
Otros activos financieros.....	699.125	617.163
Activos no corrientes mantenidos para la venta y otros activos.....	80.420	120.835
<b>C) FLUJOS DE EFECTIVO DE LAS ACTIVIDADES DE FINANCIACIÓN.....</b>	<b>-1.368.266</b>	<b>-1.394.239</b>
9. Cobros y pagos por instrumentos de patrimonio.....	2.765.566	2.455.781
Emisión y enajenación de instrumentos de patrimonio propio.....	1.227.072	836.633
Amortización y adquisición de instrumentos de patrimonio propio.....	-153	-
Subvenciones, donaciones y legados recibidos.....	1.538.647	1.619.148
10. Cobros y pagos por instrumentos de pasivo financiero.....	-1.137.891	-703.575
a) Emisión.....	1.079.619	1.221.951
Obligaciones y otros valores negociables.....	-	-
Deudas con entidades de crédito.....	603.144	230.034
Deudas con empresas del grupo y asociadas.....	296.944	259.303
Otras deudas.....	179.531	732.614
b) Devolución y amortización.....	-2.217.510	-1.925.526
Obligaciones y otros valores negociables.....	-1.500.000	-1.500.000
Deudas con entidades de crédito.....	-436.641	-138.870
Deudas con empresas del grupo y asociadas.....	-248.553	-264.964
Otras deudas.....	-32.316	-21.692
11. Pagos por dividendos y remuneraciones de otros instrumentos de patrimonio.....	-2.995.941	-3.146.445
<b>D) Efecto de las variaciones de los tipos de cambio.....</b>	<b>-9.990</b>	<b>-7.542</b>
<b>E) AUMENTO/DISMINUCIÓN NETA DEL EFECTIVO O EQUIVALENTES.....</b>	<b>-1.994.861</b>	<b>-306.391</b>
Efectivo o equivalentes al comienzo del ejercicio.....	5.007.292	5.313.683
Efectivo o equivalentes al final del ejercicio.....	3.012.431	5.007.292

Concepto	2010	2009
<b>Situación financiera</b>		
Tesorería o acid test (%): (Efectivo y otros activos líquidos equivalentes / Pasivo corriente) x 100.....	42,59	63,46
Liquidez inmediata (%): ((Activo corriente - Existencias) / Pasivo corriente) x 100.....	179,41	182,25
Solvencia técnica (%): (Activo corriente / Pasivo corriente) x 100.....	236,00	216,13
Garantía o cobertura (%): (Activo/Pasivo) x 100.....	228,84	203,15
Cobertura del inmovilizado (%): (Recursos permanentes / Activo no corriente) x 100.....	143,46	154,37
Endeudamiento (%): (Pasivo / Patrimonio neto) x 100.....	77,62	96,95
Endeudamiento a largo plazo (%): (Pasivo no corriente / Patrimonio neto) x 100.....	45,26	51,12
Endeudamiento a corto plazo (%): (Pasivo corriente / Patrimonio neto) x 100.....	32,36	45,83
Financiación bancaria sobre recursos ajenos (%): (Deudas con entidades de crédito / Pasivo) x 100.....	8,15	4,99
<b>Estructura</b>		
Gastos financieros sobre cifra de negocios (%): (Gastos financieros / Importe neto de la cifra de negocios) x 100.....	1,17	1,15
Subvenciones sobre cifra de negocios (%): (Subvenciones a la explotación / Importe neto de la cifra de negocios) x 100.....	7,71	1,17
Inmovilizaciones materiales sobre activo (%): (Inmovilizado material e inversiones inmobiliarias / Total activo) x 100.....	25,59	19,18
Fondos propios sobre pasivo y patrimonio neto (%): (Fondos propios / Total pasivo y patrimonio neto) x 100.....	51,71	47,92
<b>Rentabilidad</b>		
EBITDA sobre cifra de negocios (%): (EBITDA / Importe neto de la cifra de negocios) x 100.....	16,04	16,57
Rentabilidad económica (%): (Resultado antes de impuestos + Gastos financieros / Total activo) x 100.....	4,60	5,54
Rentabilidad financiera (%): (Resultado después de impuestos / Fondos propios) x 100.....	10,41	13,52
Dividendos sobre fondos propios (%): (Dividendos / Fondos propios) x 100.....	11,63	15,82
<b>Productividad</b>		
Inmovilizado material por empleado (Miles de euros): Inmovilizado material e inversiones inmobiliarias / Plantilla media.....	105,78	74,56
Cifra de negocios por empleado (Miles de euros): Importe neto de la cifra de negocios / Plantilla media.....	151,97	161,39
Beneficios por empleado (Miles de euros): Resultado después de impuestos / Plantilla media.....	22,26	25,18
Coste medio de personal (Miles de euros): Gastos de personal / Plantilla media.....	34,78	32,80

Plantilla media por categorías profesionales	2010			2009		
	Hombres	Mujeres	Total	Hombres	Mujeres	Total
Altos directivos.....	261	55	316	229	43	272
Otros directivos, técnicos y similares.....	16.899	9.746	26.645	14.124	7.624	21.748
Administrativos y auxiliares.....	32.385	30.597	62.982	32.755	30.310	63.065
Otro personal.....	16.595	3.721	20.316	19.378	4.065	23.443
<b>TOTAL.....</b>	<b>66.140</b>	<b>44.119</b>	<b>110.259</b>	<b>66.486</b>	<b>42.042</b>	<b>108.528</b>

Plantilla media por tipo de contrato	2010			2009		
	Hombres	Mujeres	Total	Hombres	Mujeres	Total
Personal fijo.....	51.312	31.205	82.517	49.480	29.013	78.493
Personal no fijo.....	14.828	12.914	27.742	17.006	13.029	30.035
<b>TOTAL.....</b>	<b>66.140</b>	<b>44.119</b>	<b>110.259</b>	<b>66.486</b>	<b>42.042</b>	<b>108.528</b>

Órgano de Administración	2010			2009		
	Hombres	Mujeres	Total	Hombres	Mujeres	Total
Consejeros ejecutivos.....	104	30	134	138	50	188
Resto de consejeros.....	492	218	710	522	176	698
<b>TOTAL.....</b>	<b>596</b>	<b>248</b>	<b>844</b>	<b>660</b>	<b>226</b>	<b>886</b>

Fomento

## ENTIDADES TRATADAS

ADMINISTRADOR DE INFRAESTRUCTURAS FERROVIARIAS (ADIF)	SEPES URBANA EN LIQUIDACIÓN, S.A. (*)
AENA DESARROLLO INTERNACIONAL, S.A. (AENA INTERNACIONAL)	SOCIEDAD DE SALVAMENTO Y SEGURIDAD MARITIMA (SASEMAR)
AEROPUERTOS ESPAÑOLES Y NAVEGACION AEREA (AENA)	SOCIEDAD ESTATAL DE ESTIBA Y DESESTIBA DEL PUERTO DE ALCUDIA, S.A. (*)
ASTURIANA DE SERVICIOS PORTUARIOS,S.L.U. (ASP) (*)	SOCIEDAD ESTATAL DE ESTIBA Y DESESTIBA DEL PUERTO DE ALMERIA, S.A. (SESTIALSA) (*)
AUTORIDAD PORTUARIA DE ALICANTE	SOCIEDAD ESTATAL DE ESTIBA Y DESESTIBA DEL PUERTO DE AVILES, S.A.
AUTORIDAD PORTUARIA DE ALMERÍA	SOCIEDAD ESTATAL DE ESTIBA Y DESESTIBA DEL PUERTO DE CARTAGENA, S.A. (SESTICARSA) (*)
AUTORIDAD PORTUARIA DE AVILES	SOCIEDAD ESTATAL DE ESTIBA Y DESESTIBA DEL PUERTO DE CEUTA, S.A. (ESTIB CEUTA, S.A.) (*)
AUTORIDAD PORTUARIA DE BAHIA DE CADIZ (PUERTO BAHÍA DE CÁDIZ)	SOCIEDAD ESTATAL DE ESTIBA Y DESESTIBA DEL PUERTO DE FERROL, S.A. (SEYDFE)
AUTORIDAD PORTUARIA DE BALEARES	SOCIEDAD ESTATAL DE ESTIBA Y DESESTIBA DEL PUERTO DE GANDIA, S.A. (SEGASA) (*)
AUTORIDAD PORTUARIA DE BARCELONA	SOCIEDAD ESTATAL DE ESTIBA Y DESESTIBA DEL PUERTO DE IBIZA, S.A. (*)
AUTORIDAD PORTUARIA DE BILBAO	SOCIEDAD ESTATAL DE ESTIBA Y DESESTIBA DEL PUERTO DE LA CORUÑA, S.A. (SESTICO)
AUTORIDAD PORTUARIA DE CARTAGENA	SOCIEDAD ESTATAL DE ESTIBA Y DESESTIBA DEL PUERTO DE LA LUZ Y LAS PALMAS, S.A. (SESTIBA,S.A.)
AUTORIDAD PORTUARIA DE CASTELLON (PORTCASTELLO)	SOCIEDAD ESTATAL DE ESTIBA Y DESESTIBA DEL PUERTO DE MAHON, S.A. (*)
AUTORIDAD PORTUARIA DE CEUTA (A.P. DE CEUTA)	SOCIEDAD ESTATAL DE ESTIBA Y DESESTIBA DEL PUERTO DE MOTRIL, S.A. (SESTIMOSA) (*)
AUTORIDAD PORTUARIA DE FERROL-SAN CIBRAO	SOCIEDAD ESTATAL DE ESTIBA Y DESESTIBA DEL PUERTO DE PALMA DE MALLORCA, S.A.
AUTORIDAD PORTUARIA DE GIJON	SOCIEDAD ESTATAL DE ESTIBA Y DESESTIBA DEL PUERTO DE PASAJES, S.A. (SESPA, S.A.)
AUTORIDAD PORTUARIA DE LA BAHIA DE ALGECIRAS (A.P.B.A.)	SOCIEDAD ESTATAL DE ESTIBA Y DESESTIBA DEL PUERTO DE VIGO S.A. (S.E.E.D. DEL PUERTO DE VIGO)
AUTORIDAD PORTUARIA DE LA CORUÑA	SOCIEDAD PÚBLICA DE ALQUILER, S.A.
AUTORIDAD PORTUARIA DE LAS PALMAS	SUELO EMPRESARIAL DEL ATLÁNTICO, S.L. (SEA, S.L.) (*)
AUTORIDAD PORTUARIA DE MALAGA	SUELO INDUSTRIAL DE GALICIA, S.A. (SIGALSA)
AUTORIDAD PORTUARIA DE MARIN Y RIA DE PONTEVEDRA	VALENCIA PLATAFORMA INTERMODAL Y LOGISTICA, S.A. (VPI LOGISTICA)
AUTORIDAD PORTUARIA DE MELILLA	WORLD TRADE CENTER BARCELONA, S.A.
AUTORIDAD PORTUARIA DE MOTRIL	
AUTORIDAD PORTUARIA DE PASAJES (PUERTO PASAJES)	
AUTORIDAD PORTUARIA DE SANTA CRUZ DE TENERIFE	
AUTORIDAD PORTUARIA DE SANTANDER	
AUTORIDAD PORTUARIA DE SEVILLA (PUERTO DE SEVILLA)	
AUTORIDAD PORTUARIA DE TARRAGONA	
AUTORIDAD PORTUARIA DE VALENCIA (VALENCIAPORT)	
AUTORIDAD PORTUARIA DE VIGO (PUERTO DE VIGO)	
AUTORIDAD PORTUARIA DE VILLAGARCIA DE AROSA	
CENTRO DE REFERENCIA INVESTIGACIÓN, DESARROLLO E INNOVACIÓN ATM AGRUPACIÓN DE INTERESES ECONÓMICOS (CRIDA) (*)	
CENTRO INTERMODAL DE LOGISTICA, S.A. (CILSA)	
CENTROS LOGISTICOS AEROPORTUARIOS, S.A.	
COMERCIAL DEL FERROCARRIL, S.A. (COMFERSA)	
ENAJENACION DE MATERIALES FERROVIARIOS, S.A. (EMFESA)	
EUROPEAN BULK HANDLING INSTALLATION, S.A. (E.B.H.I.)	
FERROCARRILES DE VIA ESTRECHA (FEVE)	
FIDALIA, S.A.	
GERENCIA URBANISTICA PORT-2000 (PORT-2000) (*)	
GESTIONES URBANISTICAS DE LA RIOJA, S.A. (GESTUR RIOJA)	
INECO DO BRASIL ENGENHARIA E ECONOMIA DO TRANSPORTE, S.L. (*)	
INGENIERIA Y ECONOMIA DEL TRANSPORTE, S.A. (INECO)	
LOGIRAIL, S.A. (antes COIN ASESORES, S.A.) (*)	
LOGÍSTICA DE TRANSPORTE FERROVIARIO, S.A. (LTF) (*)	
PECOVA, S.A.	
PUERTO SECO VENTASTUR, S.A. (*)	
PUERTOS DEL ESTADO	
REDALSA, S.A.	
REMOLQUES MARITIMOS, S.A. (REMASA)	
RENFE-OPERADORA	
S. E. P. E.S. ENTIDAD PUBLICA EMPRESARIAL DE SUELO (S. E. P. E. S.)	

(\*) Entidades que no han presentado Estado de Flujos de Efectivo en sus Cuentas Anuales

**ENTIDADES NO TRATADAS**

AUTORIDAD PORTUARIA DE HUELVA  
CONSORCIO RIO SAN PEDRO  
PORTEL EIXO ATLÁNTICO, S.R.L  
PORTEL SERVICIOS TELEMATICOS, S.A. (PORTEL)  
PUERTO SECO DE MADRID, S.A.  
SERVIPORT ANDALUCÍA, S.A.  
SOCIEDAD ESTATAL DE ESTIBA Y DESESTIBA DEL PUERTO DE GIJÓN,  
S.A. (GESTIBA)  
SOCIEDAD ESTATAL DE ESTIBA Y DESESTIBA DEL PUERTO DE MARIN,  
S.A. (SESTIMAR, S.A.)  
SOCIEDAD ESTATAL DE ESTIBA Y DESESTIBA DEL PUERTO DE  
MELILLA, S.A. (SESTIMESA)  
SOCIEDAD ESTATAL DE ESTIBA Y DESESTIBA DEL PUERTO DE SAN  
SEBASTIAN DE LA GOMERA, S.A. (SESTIGA)  
SOCIEDAD ESTATAL DE ESTIBA Y DESESTIBA DEL PUERTO DE  
VILLAGARCIA DE AROSA, S.A. (SESTIVA,S.A.)  
SOCIEDAD ESTATAL DE ESTIBA Y DESESTIBA DEL PUERTO LA  
ESTACA DE EL HIERRO, S.A. (SESTIHIERRO)



ACTIVO	2010		2009		Variación	
	Miles de euros	Porcentaje	Miles de euros	Porcentaje	Absoluta	Porcentual
<b>A) ACTIVO NO CORRIENTE.....</b>	<b>70.921.375</b>	<b>88,92</b>	<b>65.421.104</b>	<b>89,03</b>	<b>5.500.271</b>	<b>8,41</b>
Inmovilizado intangible.....	491.050	0,62	469.709	0,64	21.341	4,54
Inmovilizado material.....	64.266.271	80,58	59.244.297	80,63	5.021.974	8,48
Inversiones inmobiliarias.....	3.325.394	4,17	3.217.081	4,38	108.313	3,37
Inversiones en empresas del grupo y asociadas a largo plazo.....	892.358	1,12	580.771	0,79	311.587	53,65
Inversiones financieras a largo plazo.....	1.002.827	1,26	946.177	1,29	56.650	5,99
Activos por impuesto diferido.....	605.156	0,76	535.397	0,73	69.759	13,03
Deudores comerciales no corrientes.....	338.319	0,42	427.672	0,58	-89.353	-20,89
<b>B) ACTIVO CORRIENTE.....</b>	<b>8.836.967</b>	<b>11,08</b>	<b>8.058.558</b>	<b>10,97</b>	<b>778.409</b>	<b>9,66</b>
Activos no corrientes mantenidos para la venta.....	26.835	0,03	9.824	0,01	17.011	173,16
Existencias.....	1.433.406	1,80	1.297.784	1,77	135.622	10,45
Deudores comerciales y otras cuentas a cobrar.....	5.682.507	7,12	3.866.579	5,26	1.815.928	46,97
Inversiones en empresas del grupo y asociadas a corto plazo.....	140.026	0,18	46.210	0,06	93.816	203,02
Inversiones financieras a corto plazo.....	490.674	0,62	299.859	0,41	190.815	63,64
Periodificaciones a corto plazo.....	17.018	0,02	15.806	0,02	1.212	7,67
Efectivo y otros activos líquidos equivalentes.....	1.046.501	1,31	2.522.496	3,43	-1.475.995	-58,51
<b>TOTAL ACTIVO.....</b>	<b>79.758.342</b>	<b>100,00</b>	<b>73.479.662</b>	<b>100,00</b>	<b>6.278.680</b>	<b>8,55</b>

PATRIMONIO NETO Y PASIVO	2010		2009		Variación	
	Miles de euros	Porcentaje	Miles de euros	Porcentaje	Absoluta	Porcentual
<b>A) PATRIMONIO NETO.....</b>	<b>40.380.596</b>	<b>50,63</b>	<b>38.976.030</b>	<b>53,04</b>	<b>1.404.566</b>	<b>3,60</b>
A-1) Fondos propios.....	31.181.787	39,10	30.135.968	41,01	1.045.819	3,47
Capital.....	27.185.715	34,09	26.610.514	36,21	575.201	2,16
Reservas, Prima de emisión, Resultados de ejercicios anteriores y otros.....	3.779.474	4,74	4.051.623	5,51	-272.149	-6,72
Resultado del ejercicio.....	216.598	0,27	-526.169	-0,71	742.767	141,17
A-2) Ajustes por cambio de valor.....	-34.641	-0,04	-21.186	-0,02	-13.455	-63,51
A-3) Subvenciones, donaciones y legados recibidos.....	9.233.450	11,58	8.861.248	12,06	372.202	4,20
<b>B) PASIVO NO CORRIENTE.....</b>	<b>32.451.331</b>	<b>40,69</b>	<b>26.519.656</b>	<b>36,09</b>	<b>5.931.675</b>	<b>22,37</b>
Provisiones a largo plazo.....	1.127.367	1,41	1.099.686	1,50	27.681	2,52
Deudas a largo plazo.....	27.586.942	34,59	22.008.361	29,95	5.578.581	25,35
Deudas con empresas del grupo y asociadas a largo plazo.....	417.327	0,52	207.842	0,28	209.485	100,79
Pasivos por impuestos diferidos.....	2.893.277	3,63	2.798.298	3,81	94.979	3,39
Periodificaciones a largo plazo.....	419.125	0,53	399.375	0,54	19.750	4,95
Acreedores comerciales no corrientes.....	-	-	-	-	-	-
Deuda con características especiales a largo plazo.....	7.293	0,01	6.094	0,01	1.199	19,68
<b>C) PASIVO CORRIENTE.....</b>	<b>6.926.415</b>	<b>8,68</b>	<b>7.983.976</b>	<b>10,87</b>	<b>-1.057.561</b>	<b>-13,25</b>
Pasivos vinculados con activos no corrientes mantenidos para la venta.....	11.272	0,01	-	-	11.272	-
Provisiones a corto plazo.....	470.338	0,59	562.937	0,77	-92.599	-16,45
Deudas a corto plazo.....	3.747.861	4,70	5.306.799	7,22	-1.558.938	-29,38
Deudas con empresas del grupo y asociadas a corto plazo.....	316.032	0,40	109.667	0,15	206.365	188,17
Acreedores comerciales y otras cuentas a pagar.....	2.354.377	2,95	1.982.598	2,70	371.779	18,75
Periodificaciones a corto plazo.....	26.535	0,03	21.975	0,03	4.560	20,75
Deuda con características especiales a corto plazo.....	-	-	-	-	-	-
<b>TOTAL PATRIMONIO NETO Y PASIVO.....</b>	<b>79.758.342</b>	<b>100,00</b>	<b>73.479.662</b>	<b>100,00</b>	<b>6.278.680</b>	<b>8,55</b>

Concepto	2010		2009		Variación	
	Miles de euros	Porcentaje	Miles de euros	Porcentaje	Absoluta	Porcentual
<b>A) OPERACIONES CONTINUADAS</b>						
Importe neto de la cifra de negocios.....	8.531.619	100,00	8.227.412	100,00	304.207	3,70
Variación de existencias de productos terminados y en curso de fabricación.....	116.855	1,37	297.755	3,62	-180.900	-60,76
Trabajos realizados por la empresa para su activo.....	47.302	0,55	49.521	0,60	-2.219	-4,48
Aprovisionamientos.....	-662.846	-7,76	-791.372	-9,61	-128.526	-16,24
Otros ingresos de explotación.....	1.430.256	16,76	1.438.440	17,48	-8.184	-0,57
Gastos de personal.....	-3.123.297	-36,60	-3.285.758	-39,93	-162.461	-4,94
Otros gastos de explotación.....	-4.693.129	-55,00	-4.660.512	-56,64	32.617	0,70
Amortización del inmovilizado.....	-1.917.054	-22,46	-1.800.185	-21,88	116.869	6,49
Imputación de subvenciones de inmovilizado no financiero y otras.....	168.453	1,97	153.783	1,87	14.670	9,54
Excesos de provisiones.....	68.222	0,80	22.086	0,27	46.136	308,79
Deterioro y resultado por enajenación del inmovilizado.....	7.835	0,09	106.224	1,29	-98.389	-92,62
Diferencia negativa de combinaciones de negocio.....	-	-	-	-	-	-
Otros resultados.....	556.649	6,52	-13.047	-0,15	569.696	4.366,49
<b>A.1) RESULTADO DE EXPLOTACIÓN.....</b>	<b>530.865</b>	<b>6,22</b>	<b>-255.653</b>	<b>-3,10</b>	<b>786.518</b>	<b>307,65</b>
Ingresos financieros.....	254.531	2,98	217.206	2,64	37.325	17,18
Gastos financieros.....	-599.016	-7,02	-630.327	-7,66	-31.311	-4,97
Variación de valor razonable en instrumentos financieros.....	-7.839	-0,09	-1.275	-0,01	-6.564	-514,82
Diferencias de cambio.....	-17.503	-0,20	-221	-	-17.282	-7.819,91
Deterioro y resultado por enajenaciones de instrumentos financieros.....	-12.177	-0,14	-8.466	-0,10	-3.711	-43,83
Otros ingresos y gastos de carácter financiero.....	22.409	0,26	12.732	0,15	9.677	76,01
<b>A.2) RESULTADO FINANCIERO.....</b>	<b>-359.595</b>	<b>-4,21</b>	<b>-410.351</b>	<b>-4,98</b>	<b>50.756</b>	<b>12,37</b>
<b>A.3) RESULTADO ANTES DE IMPUESTOS.....</b>	<b>171.270</b>	<b>2,01</b>	<b>-666.004</b>	<b>-8,09</b>	<b>837.274</b>	<b>125,72</b>
Impuestos sobre beneficios.....	45.328	0,53	140.630	1,71	94.507	67,20
<b>A.4) RESULTADO DEL EJERCICIO PROCEDENTE DE OPERACIONES CONTINUADAS.....</b>	<b>216.598</b>	<b>2,54</b>	<b>-526.169</b>	<b>-6,39</b>	<b>742.767</b>	<b>141,17</b>
<b>B) OPERACIONES INTERRUMPIDAS</b>						
Resultado del ejercicio procedente de operaciones interrumpidas neto de impuestos.....	-	-	-	-	-	-
<b>A.5) RESULTADO DEL EJERCICIO.....</b>	<b>216.598</b>	<b>2,54</b>	<b>-526.169</b>	<b>-6,39</b>	<b>742.767</b>	<b>141,17</b>

Concepto	2010		2009		Variación	
	Miles de euros	Porcentaje	Miles de euros	Porcentaje	Absoluta	Porcentual
Importe neto de la cifra de negocios.....	8.531.619	100,00	8.227.412	100,00	304.207	3,70
Variación de existencias de productos terminados y en curso de fabricación.....	116.855	1,37	297.755	3,62	-180.900	-60,76
Trabajos efectuados por la empresa para su activo.....	47.302	0,55	49.521	0,60	-2.219	-4,48
Aprovisionamientos.....	-662.846	-7,76	-791.372	-9,61	-128.526	-16,24
Otros ingresos de explotación.....	1.430.256	16,76	1.438.440	17,48	-8.184	-0,57
Gastos de personal.....	-3.123.297	-36,60	-3.285.758	-39,93	-162.461	-4,94
Otros gastos de explotación.....	-4.693.129	-55,00	-4.660.512	-56,64	32.617	0,70
<b>EBITDA.....</b>	<b>1.646.760</b>	<b>19,30</b>	<b>1.275.486</b>	<b>15,50</b>	<b>371.274</b>	<b>29,11</b>

III.2.3.28. Estado de ingresos y gastos reconocidos

Fomento

Miles de euros

Concepto	2010	2009
A) Resultado de la cuenta de pérdidas y ganancias.....	216.598	-526.169
B) Ingresos y gastos imputados directamente al patrimonio neto.....	497.167	1.173.713
I. Por valoración instrumentos financieros.....	-469	50
II. Por coberturas de flujos de efectivo.....	-26.589	-11.414
III. Subvenciones, donaciones y legados recibidos.....	644.627	1.584.004
IV. Por ganancias y pérdidas actuariales y otros ajustes.....	472	-24.350
V. Por activos no corrientes y pasivos vinculados, mantenidos para la venta.....	-	-
VI. Diferencias de conversión.....	-	-
VII. Efecto impositivo.....	-120.874	-374.577
C) Transferencias a la cuenta de pérdidas y ganancias.....	-140.248	-131.936
VIII. Por valoración de instrumentos financieros.....	-	-
IX. Por coberturas de flujos de efectivo.....	3.113	608
X. Subvenciones, donaciones y legados recibidos.....	-181.507	-165.792
XI. Por activos no corrientes y pasivos vinculados, mantenidos para la venta.....	16.966	15.521
XII. Diferencias de conversión.....	-	-
XIII. Efecto impositivo.....	21.180	17.727
<b>TOTAL DE INGRESOS Y GASTOS RECONOCIDOS.....</b>	<b>573.517</b>	<b>515.608</b>

**III.2.3.29. Estado total de cambios en patrimonio neto**
**Fomento**  
Miles de euros

<b>Concepto</b>	Capital	Prima emisión, reservas y rdos ejercicios anteriores	Otras aportaciones de socios	Resultado del ejercicio	(Dividendo a cuenta)	Otros instrumentos de patrimonio	Ajustes por cambios de valor	Subvenciones, donaciones y legados recibidos	Total cambios en el patrimonio neto
<b>SALDO AJUSTADO, INICIO DEL AÑO 2010.</b>	<b>26.622.787</b>	<b>3.534.848</b>	<b>517.516</b>	<b>-527.252</b>	-	-	<b>-19.070</b>	<b>8.861.248</b>	<b>38.990.077</b>
I. Total ingresos y gastos reconocidos.....	-	471	-	216.598	-	-	-15.571	372.019	573.517
II. Operaciones con socios o propietarios.....	562.927	-304.776	211.070	330.535	-	-	-	55	799.811
1. Aumentos de capital.....	525.695	-157	-	-	-	-	-	-	525.538
2. Reducciones de capital.....	-	-	-	-	-	-	-	-	-
3. Otras operaciones con socios o propietarios.	37.232	-304.619	211.070	330.535	-	-	-	55	274.273
III. Otras variaciones del patrimonio neto.....	1	47.893	-227.548	196.717	-	-	-	128	17.191
<b>SALDO, FINAL DEL AÑO 2010.....</b>	<b>27.185.715</b>	<b>3.278.436</b>	<b>501.038</b>	<b>216.598</b>	-	-	<b>-34.641</b>	<b>9.233.450</b>	<b>40.380.596</b>

III.2.3.30. Estado de flujos de efectivo

Fomento

Miles de euros

Concepto	2010	2009
<b>A) FLUJOS DE EFECTIVO DE LAS ACTIVIDADES DE EXPLOTACIÓN.....</b>	<b>-12.213</b>	<b>1.673.200</b>
1. Resultado del ejercicio antes de impuestos.....	171.963	-666.055
2. Ajustes del resultado.....	2.121.403	2.249.579
3. Cambios en el capital corriente.....	-1.807.674	620.173
4. Otros flujos de efectivo de las actividades de explotación.....	-497.905	-530.497
Pagos de intereses.....	-587.478	-671.040
Cobros de intereses y dividendos.....	103.828	143.033
Otros pagos y cobros.....	-14.255	-2.490
<b>B) FLUJOS DE EFECTIVO DE LAS ACTIVIDADES DE INVERSIÓN.....</b>	<b>-8.259.902</b>	<b>-7.309.970</b>
6. Pagos por inversiones.....	-8.479.906	-8.706.796
Empresas del grupo y asociadas.....	-310.433	-76.481
Inmovilizado intangible, material e inversiones inmobiliarias.....	-8.093.856	-8.593.082
Otros activos financieros.....	-73.937	-36.019
Activos no corrientes mantenidos para la venta y otros activos.....	-1.680	-1.214
7. Cobros por desinversiones.....	220.004	1.396.826
Empresas del grupo y asociadas.....	13.319	14.998
Inmovilizado intangible, material e inversiones inmobiliarias.....	24.608	33.007
Otros activos financieros.....	44.538	1.161.766
Activos no corrientes mantenidos para la venta y otros activos.....	137.539	187.055
<b>C) FLUJOS DE EFECTIVO DE LAS ACTIVIDADES DE FINANCIACIÓN.....</b>	<b>6.778.458</b>	<b>5.343.081</b>
9. Cobros y pagos por instrumentos de patrimonio.....	1.686.945	973.129
Emisión y enajenación de instrumentos de patrimonio propio.....	66.126	106.556
Amortización y adquisición de instrumentos de patrimonio propio.....	-2.623	-2.746
Subvenciones, donaciones y legados recibidos.....	1.623.442	869.319
10. Cobros y pagos por instrumentos de pasivo financiero.....	5.112.700	4.398.610
a) Emisión.....	6.222.025	5.124.957
Obligaciones y otros valores negociables.....	-	35.000
Deudas con entidades de crédito.....	5.648.733	4.641.932
Deudas con empresas del grupo y asociadas.....	215.174	26.084
Otras deudas.....	358.118	421.941
b) Devolución y amortización.....	-1.109.325	-726.347
Obligaciones y otros valores negociables.....	-	-
Deudas con entidades de crédito.....	-1.082.407	-701.651
Deudas con empresas del grupo y asociadas.....	-6.740	-14.467
Otras deudas.....	-20.178	-10.229
11. Pagos por dividendos y remuneraciones de otros instrumentos de patrimonio.....	-21.187	-28.658
<b>D) Efecto de las variaciones de los tipos de cambio.....</b>	<b>180</b>	<b>-673</b>
<b>E) AUMENTO/DISMINUCIÓN NETA DEL EFECTIVO O EQUIVALENTES.....</b>	<b>-1.493.477</b>	<b>-294.362</b>
Efectivo o equivalentes al comienzo del ejercicio.....	2.506.922	2.801.198
Efectivo o equivalentes al final del ejercicio.....	1.013.445	2.506.836

Concepto	2010	2009
<b>Situación financiera</b>		
Tesorería o acid test (%): (Efectivo y otros activos líquidos equivalentes / Pasivo corriente) x 100.....	15,11	31,59
Liquidez inmediata (%): ((Activo corriente - Existencias) / Pasivo corriente) x 100.....	106,89	84,68
Solvencia técnica (%): (Activo corriente / Pasivo corriente) x 100.....	127,58	100,93
Garantía o cobertura (%): (Activo/Pasivo) x 100.....	202,55	212,96
Cobertura del inmovilizado (%): (Recursos permanentes / Activo no corriente) x 100.....	102,69	100,11
Endeudamiento (%): (Pasivo / Patrimonio neto) x 100.....	97,52	88,53
Endeudamiento a largo plazo (%): (Pasivo no corriente / Patrimonio neto) x 100.....	80,36	68,04
Endeudamiento a corto plazo (%): (Pasivo corriente / Patrimonio neto) x 100.....	17,15	20,48
Financiación bancaria sobre recursos ajenos (%): (Deudas con entidades de crédito / Pasivo) x 100.....	70,74	67,41
<b>Estructura</b>		
Gastos financieros sobre cifra de negocios (%): (Gastos financieros / Importe neto de la cifra de negocios) x 100.....	7,02	7,66
Subvenciones sobre cifra de negocios (%): (Subvenciones a la explotación / Importe neto de la cifra de negocios) x 100.....	6,63	7,04
Inmovilizaciones materiales sobre activo (%): (Inmovilizado material e inversiones inmobiliarias / Total activo) x 100.....	84,75	85,01
Fondos propios sobre pasivo y patrimonio neto (%): (Fondos propios / Total pasivo y patrimonio neto) x 100.....	39,10	41,01
<b>Rentabilidad</b>		
EBITDA sobre cifra de negocios (%): (EBITDA / Importe neto de la cifra de negocios) x 100.....	19,30	15,50
Rentabilidad económica (%): (Resultado antes de impuestos + Gastos financieros / Total activo) x 100.....	-0,54	-1,76
Rentabilidad financiera (%): (Resultado después de impuestos / Fondos propios) x 100.....	0,70	-1,75
Dividendos sobre fondos propios (%): (Dividendos / Fondos propios) x 100.....	0,07	0,06
<b>Productividad</b>		
Inmovilizado material por empleado (Miles de euros): Inmovilizado material e inversiones inmobiliarias / Plantilla media.....	1.229,74	1.152,06
Cifra de negocios por empleado (Miles de euros): Importe neto de la cifra de negocios / Plantilla media.....	155,22	151,75
Beneficios por empleado (Miles de euros): Resultado después de impuestos / Plantilla media.....	3,94	-9,71
Coste medio de personal (Miles de euros): Gastos de personal / Plantilla media.....	56,82	60,60

Plantilla media por categorías profesionales	2010			2009		
	Hombres	Mujeres	Total	Hombres	Mujeres	Total
Altos directivos.....	260	46	306	246	34	280
Otros directivos, técnicos y similares.....	15.965	4.794	20.759	15.366	4.283	19.649
Administrativos y auxiliares.....	6.488	3.697	10.185	6.042	3.427	9.469
Otro personal.....	21.742	1.972	23.714	22.733	2.086	24.819
<b>TOTAL.....</b>	<b>44.455</b>	<b>10.509</b>	<b>54.964</b>	<b>44.387</b>	<b>9.830</b>	<b>54.217</b>

Plantilla media por tipo de contrato	2010			2009		
	Hombres	Mujeres	Total	Hombres	Mujeres	Total
Personal fijo.....	41.946	8.938	50.884	42.338	8.436	50.774
Personal no fijo.....	2.509	1.571	4.080	2.049	1.394	3.443
<b>TOTAL.....</b>	<b>44.455</b>	<b>10.509</b>	<b>54.964</b>	<b>44.387</b>	<b>9.830</b>	<b>54.217</b>

Órgano de Administración	2010			2009		
	Hombres	Mujeres	Total	Hombres	Mujeres	Total
Consejeros ejecutivos.....	187	26	213	305	45	350
Resto de consejeros.....	492	86	578	588	94	682
<b>TOTAL.....</b>	<b>679</b>	<b>112</b>	<b>791</b>	<b>893</b>	<b>139</b>	<b>1.032</b>



## Ciencia e Innovación

**ENTIDADES TRATADAS**

CENTRO PARA EL DESARROLLO TECNOLÓGICO INDUSTRIAL (CDTI)  
 DISEÑO Y TECNOLOGÍA MICROELECTRÓNICA, AIE (D+T  
 MICROELECTRÓNICA)  
 EMPRESA NACIONAL DE RESIDUOS RADIATIVOS, S.A. (ENRESA)

ACTIVO	2010		2009		Variación	
	Miles de euros	Porcentaje	Miles de euros	Porcentaje	Absoluta	Porcentual
<b>A) ACTIVO NO CORRIENTE.....</b>	<b>4.489.855</b>	<b>65,45</b>	<b>3.885.861</b>	<b>63,00</b>	<b>603.994</b>	<b>15,54</b>
Inmovilizado intangible.....	5.906	0,09	5.733	0,09	173	3,02
Inmovilizado material.....	191.708	2,79	184.780	3,00	6.928	3,75
Inversiones inmobiliarias.....	-	-	-	-	-	-
Inversiones en empresas del grupo y asociadas a largo plazo.....	12.981	0,19	10.044	0,16	2.937	29,24
Inversiones financieras a largo plazo.....	2.708.933	39,49	2.464.478	39,95	244.455	9,92
Activos por impuesto diferido.....	35.819	0,52	22.861	0,37	12.958	56,68
Deudores comerciales no corrientes.....	1.534.508	22,37	1.197.965	19,42	336.543	28,09
<b>B) ACTIVO CORRIENTE.....</b>	<b>2.369.933</b>	<b>34,55</b>	<b>2.282.413</b>	<b>37,00</b>	<b>87.520</b>	<b>3,84</b>
Activos no corrientes mantenidos para la venta.....	-	-	-	-	-	-
Existencias.....	977	0,01	974	0,02	3	0,31
Deudores comerciales y otras cuentas a cobrar.....	1.287.233	18,76	1.000.041	16,21	287.192	28,72
Inversiones en empresas del grupo y asociadas a corto plazo.....	-	-	-	-	-	-
Inversiones financieras a corto plazo.....	1.564	0,02	1.140	0,02	424	37,19
Periodificaciones a corto plazo.....	242	-	81	-	161	198,77
Efectivo y otros activos líquidos equivalentes.....	1.079.917	15,74	1.280.177	20,75	-200.260	-15,64
<b>TOTAL ACTIVO.....</b>	<b>6.859.788</b>	<b>100,00</b>	<b>6.168.274</b>	<b>100,00</b>	<b>691.514</b>	<b>11,21</b>

PATRIMONIO NETO Y PASIVO	2010		2009		Variación	
	Miles de euros	Porcentaje	Miles de euros	Porcentaje	Absoluta	Porcentual
<b>A) PATRIMONIO NETO.....</b>	<b>3.144.324</b>	<b>45,84</b>	<b>2.702.964</b>	<b>43,82</b>	<b>441.360</b>	<b>16,33</b>
A-1) Fondos propios.....	2.783.461	40,58	2.283.928	37,03	499.533	21,87
Capital.....	2.404.259	35,05	1.874.609	30,39	529.650	28,25
Reservas, Prima de emisión, Resultados de ejercicios anteriores y otros.....	409.152	5,96	424.054	6,87	-14.902	-3,51
Resultado del ejercicio.....	-29.950	-0,43	-14.735	-0,23	-15.215	-103,26
A-2) Ajustes por cambio de valor.....	-	-	-	-	-	-
A-3) Subvenciones, donaciones y legados recibidos.....	360.863	5,26	419.036	6,79	-58.173	-13,88
<b>B) PASIVO NO CORRIENTE.....</b>	<b>3.311.039</b>	<b>48,27</b>	<b>2.975.707</b>	<b>48,24</b>	<b>335.332</b>	<b>11,27</b>
Provisiones a largo plazo.....	3.038.316	44,29	2.684.345	43,52	353.971	13,19
Deudas a largo plazo.....	118.067	1,72	111.775	1,81	6.292	5,63
Deudas con empresas del grupo y asociadas a largo plazo.....	-	-	-	-	-	-
Pasivos por impuestos diferidos.....	154.656	2,25	179.587	2,91	-24.931	-13,88
Periodificaciones a largo plazo.....	-	-	-	-	-	-
Acreedores comerciales no corrientes.....	-	-	-	-	-	-
Deuda con características especiales a largo plazo.....	-	-	-	-	-	-
<b>C) PASIVO CORRIENTE.....</b>	<b>404.425</b>	<b>5,90</b>	<b>489.603</b>	<b>7,94</b>	<b>-85.178</b>	<b>-17,40</b>
Pasivos vinculados con activos no corrientes mantenidos para la venta.....	-	-	-	-	-	-
Provisiones a corto plazo.....	249.640	3,64	309.179	5,01	-59.539	-19,26
Deudas a corto plazo.....	113.952	1,66	138.327	2,24	-24.375	-17,62
Deudas con empresas del grupo y asociadas a corto plazo.....	-	-	-	-	-	-
Acreedores comerciales y otras cuentas a pagar.....	40.566	0,59	41.584	0,67	-1.018	-2,45
Periodificaciones a corto plazo.....	267	-	513	0,01	-246	-47,95
Deuda con características especiales a corto plazo.....	-	-	-	-	-	-
<b>TOTAL PATRIMONIO NETO Y PASIVO.....</b>	<b>6.859.788</b>	<b>100,00</b>	<b>6.168.274</b>	<b>100,00</b>	<b>691.514</b>	<b>11,21</b>

Concepto	2010		2009		Variación	
	Miles de euros	Porcentaje	Miles de euros	Porcentaje	Absoluta	Porcentual
<b>A) OPERACIONES CONTINUADAS</b>						
Importe neto de la cifra de negocios.....	433.731	100,00	251.422	100,00	182.309	72,51
Variación de existencias de productos terminados y en curso de fabricación.....	-	-	-	-	-	-
Trabajos realizados por la empresa para su activo.....	-	-	-	-	-	-
Aprovisionamientos.....	-497	-0,11	-257	-0,10	240	93,39
Otros ingresos de explotación.....	287.814	66,36	307.476	122,29	-19.662	-6,40
Gastos de personal.....	-43.415	-10,00	-43.813	-17,42	-398	-0,91
Otros gastos de explotación.....	-853.768	-196,84	-717.042	-285,19	136.726	19,07
Amortización del inmovilizado.....	-14.107	-3,25	-11.877	-4,72	2.230	18,78
Imputación de subvenciones de inmovilizado no financiero y otras.....	-	-	-	-	-	-
Excesos de provisiones.....	81	0,02	745	0,30	-664	-10,87
Deterioro y resultado por enajenación del inmovilizado.....	-56	-0,01	-203	-0,08	147	72,41
Diferencia negativa de combinaciones de negocio.....	-	-	-	-	-	-
Otros resultados.....	17	-	55	0,02	-38	-69,09
<b>A.1) RESULTADO DE EXPLOTACIÓN.....</b>	<b>-190.200</b>	<b>-43,85</b>	<b>-213.494</b>	<b>-84,91</b>	<b>23.294</b>	<b>10,91</b>
Ingresos financieros.....	208.813	48,14	219.291	87,22	-10.478	-4,78
Gastos financieros.....	-36.003	-8,30	-50.160	-19,95	-14.157	-28,22
Variación de valor razonable en instrumentos financieros.....	-18.022	-4,15	23.781	9,46	-41.803	-175,78
Diferencias de cambio.....	44	0,01	-91	-0,03	135	148,35
Deterioro y resultado por enajenaciones de instrumentos financieros.....	-7.540	-1,73	-544	-0,21	-6.996	-1.286,03
Otros ingresos y gastos de carácter financiero.....	-	-	-	-	-	-
<b>A.2) RESULTADO FINANCIERO.....</b>	<b>147.292</b>	<b>33,96</b>	<b>192.277</b>	<b>76,48</b>	<b>-44.985</b>	<b>-23,40</b>
<b>A.3) RESULTADO ANTES DE IMPUESTOS.....</b>	<b>-42.908</b>	<b>-9,89</b>	<b>-21.217</b>	<b>-8,43</b>	<b>-21.691</b>	<b>-102,23</b>
Impuestos sobre beneficios.....	12.958	2,99	6.482	2,58	-6.476	-99,91
<b>A.4) RESULTADO DEL EJERCICIO PROCEDENTE DE OPERACIONES CONTINUADAS.....</b>	<b>-29.950</b>	<b>-6,90</b>	<b>-14.735</b>	<b>-5,86</b>	<b>-15.215</b>	<b>-103,26</b>
<b>B) OPERACIONES INTERRUMPIDAS</b>						
Resultado del ejercicio procedente de operaciones interrumpidas neto de impuestos.....	-	-	-	-	-	-
<b>A.5) RESULTADO DEL EJERCICIO.....</b>	<b>-29.950</b>	<b>-6,90</b>	<b>-14.735</b>	<b>-5,86</b>	<b>-15.215</b>	<b>-103,26</b>

Concepto	2010		2009		Variación	
	Miles de euros	Porcentaje	Miles de euros	Porcentaje	Absoluta	Porcentual
Importe neto de la cifra de negocios.....	433.731	100,00	251.422	100,00	182.309	72,51
Variación de existencias de productos terminados y en curso de fabricación.....	-	-	-	-	-	-
Trabajos efectuados por la empresa para su activo.....	-	-	-	-	-	-
Aprovisionamientos.....	-497	-0,11	-257	-0,10	240	93,39
Otros ingresos de explotación.....	287.814	66,36	307.476	122,29	-19.662	-6,40
Gastos de personal.....	-43.415	-10,00	-43.813	-17,42	-398	-0,91
Otros gastos de explotación.....	-853.768	-196,84	-717.042	-285,19	136.726	19,07
<b>EBITDA.....</b>	<b>-176.135</b>	<b>-40,60</b>	<b>-202.214</b>	<b>-80,42</b>	<b>26.079</b>	<b>12,90</b>

III.2.3.36. Estado de ingresos y gastos reconocidos

Ciencia e Innovación

Miles de euros

Concepto	2010	2009
A) Resultado de la cuenta de pérdidas y ganancias.....	-29.950	-14.735
B) Ingresos y gastos imputados directamente al patrimonio neto.....	141.282	391.949
I. Por valoración instrumentos financieros.....	-	-
II. Por coberturas de flujos de efectivo.....	-	-
III. Subvenciones, donaciones y legados recibidos.....	201.831	559.928
IV. Por ganancias y pérdidas actuariales y otros ajustes.....	-	-
V. Por activos no corrientes y pasivos vinculados, mantenidos para la venta.....	-	-
VI. Diferencias de conversión.....	-	-
VII. Efecto impositivo.....	-60.549	-167.979
C) Transferencias a la cuenta de pérdidas y ganancias.....	-199.455	-213.731
VIII. Por valoración de instrumentos financieros.....	-	-
IX. Por coberturas de flujos de efectivo.....	-	-
X. Subvenciones, donaciones y legados recibidos.....	-284.935	-305.330
XI. Por activos no corrientes y pasivos vinculados, mantenidos para la venta.....	-	-
XII. Diferencias de conversión.....	-	-
XIII. Efecto impositivo.....	85.480	91.599
<b>TOTAL DE INGRESOS Y GASTOS RECONOCIDOS.....</b>	<b>-88.123</b>	<b>163.483</b>

**III.2.3.37. Estado total de cambios en patrimonio neto**
**Ciencia e Innovación**

Miles de euros

Concepto	Capital	Prima emisión, reservas y rdos ejercicios anteriores	Otras aportaciones de socios	Resultado del ejercicio	(Dividendo a cuenta)	Otros instrumentos de patrimonio	Ajustes por cambios de valor	Subvenciones, donaciones y legados recibidos	Total cambios en el patrimonio neto
<b>SALDO AJUSTADO, INICIO DEL AÑO 2010.</b>	<b>1.874.609</b>	<b>15.886</b>	<b>408.168</b>	<b>-14.735</b>	-	-	-	<b>419.036</b>	<b>2.702.964</b>
I. Total ingresos y gastos reconocidos.....	-	-	-	-29.950	-	-	-	-58.173	-88.123
II. Operaciones con socios o propietarios.....	529.650	-	-	-166	-	-	-	-	529.484
1. Aumentos de capital.....	529.650	-	-	-	-	-	-	-	529.650
2. Reducciones de capital.....	-	-	-	-	-	-	-	-	-
3. Otras operaciones con socios o propietarios.	-	-	-	-166	-	-	-	-	-166
III. Otras variaciones del patrimonio neto.....	-	157	-15.059	14.901	-	-	-	-	-1
<b>SALDO, FINAL DEL AÑO 2010.....</b>	<b>2.404.259</b>	<b>16.043</b>	<b>393.109</b>	<b>-29.950</b>	-	-	-	<b>360.863</b>	<b>3.144.324</b>

Concepto	2010	2009
<b>A) FLUJOS DE EFECTIVO DE LAS ACTIVIDADES DE EXPLOTACIÓN.....</b>	<b>-541.457</b>	<b>-425.851</b>
1. Resultado del ejercicio antes de impuestos.....	-42.908	-21.217
2. Ajustes del resultado.....	301.033	105.864
3. Cambios en el capital corriente.....	-116.075	10.720
4. Otros flujos de efectivo de las actividades de explotación.....	-683.507	-521.218
Pagos de intereses.....	-36.944	-50.688
Cobros de intereses y dividendos.....	126.422	180.933
Otros pagos y cobros.....	-772.985	-651.463
<b>B) FLUJOS DE EFECTIVO DE LAS ACTIVIDADES DE INVERSIÓN.....</b>	<b>-242.693</b>	<b>-257.525</b>
<b>6. Pagos por inversiones.....</b>	<b>-5.741.300</b>	<b>-4.805.647</b>
Empresas del grupo y asociadas.....	-5.391	-2.696
Inmovilizado intangible, material e inversiones inmobiliarias.....	-20.204	-14.550
Otros activos financieros.....	-5.713.049	-4.785.708
Activos no corrientes mantenidos para la venta y otros activos.....	-2.656	-2.693
<b>7. Cobros por desinversiones.....</b>	<b>5.498.607</b>	<b>4.548.122</b>
Empresas del grupo y asociadas.....	-	-
Inmovilizado intangible, material e inversiones inmobiliarias.....	8	5
Otros activos financieros.....	5.495.836	4.545.175
Activos no corrientes mantenidos para la venta y otros activos.....	2.763	2.942
<b>C) FLUJOS DE EFECTIVO DE LAS ACTIVIDADES DE FINANCIACIÓN.....</b>	<b>583.805</b>	<b>574.253</b>
<b>9. Cobros y pagos por instrumentos de patrimonio.....</b>	<b>583.971</b>	<b>559.237</b>
Emisión y enajenación de instrumentos de patrimonio propio.....	347.237	214.825
Amortización y adquisición de instrumentos de patrimonio propio.....	-	-
Subvenciones, donaciones y legados recibidos.....	236.734	344.412
<b>10. Cobros y pagos por instrumentos de pasivo financiero.....</b>	<b>-</b>	<b>15.152</b>
a) Emisión.....	-	15.154
Obligaciones y otros valores negociables.....	-	-
Deudas con entidades de crédito.....	-	-
Deudas con empresas del grupo y asociadas.....	-	-
Otras deudas.....	-	15.154
b) Devolución y amortización.....	-	-2
Obligaciones y otros valores negociables.....	-	-
Deudas con entidades de crédito.....	-	-
Deudas con empresas del grupo y asociadas.....	-	-
Otras deudas.....	-	-2
<b>11. Pagos por dividendos y remuneraciones de otros instrumentos de patrimonio.....</b>	<b>-166</b>	<b>-136</b>
<b>D) Efecto de las variaciones de los tipos de cambio.....</b>	<b>85</b>	<b>-79</b>
<b>E) AUMENTO/DISMINUCIÓN NETA DEL EFECTIVO O EQUIVALENTES.....</b>	<b>-200.260</b>	<b>-109.202</b>
Efectivo o equivalentes al comienzo del ejercicio.....	1.280.177	1.389.379
Efectivo o equivalentes al final del ejercicio.....	1.079.917	1.280.177



Concepto	2010	2009
<b>Situación financiera</b>		
Tesorería o acid test (%): (Efectivo y otros activos líquidos equivalentes / Pasivo corriente) x 100.....	267,03	261,47
Liquidez inmediata (%): ((Activo corriente - Existencias) / Pasivo corriente) x 100.....	585,76	465,98
Solvencia técnica (%): (Activo corriente / Pasivo corriente) x 100.....	586,00	466,18
Garantía o cobertura (%): (Activo/Pasivo) x 100.....	184,63	178,00
Cobertura del inmovilizado (%): (Recursos permanentes / Activo no corriente) x 100.....	143,78	146,14
Endeudamiento (%): (Pasivo / Patrimonio neto) x 100.....	118,16	128,20
Endeudamiento a largo plazo (%): (Pasivo no corriente / Patrimonio neto) x 100.....	105,30	110,09
Endeudamiento a corto plazo (%): (Pasivo corriente / Patrimonio neto) x 100.....	12,86	18,11
Financiación bancaria sobre recursos ajenos (%): (Deudas con entidades de crédito / Pasivo) x 100.....	-	-
<b>Estructura</b>		
Gastos financieros sobre cifra de negocios (%): (Gastos financieros / Importe neto de la cifra de negocios) x 100.....	8,30	19,95
Subvenciones sobre cifra de negocios (%): (Subvenciones a la explotación / Importe neto de la cifra de negocios) x 100.....	66,14	122,01
Inmovilizaciones materiales sobre activo (%): (Inmovilizado material e inversiones inmobiliarias / Total activo) x 100.....	2,80	3,00
Fondos propios sobre pasivo y patrimonio neto (%): (Fondos propios / Total pasivo y patrimonio neto) x 100.....	40,58	37,03
<b>Rentabilidad</b>		
EBITDA sobre cifra de negocios (%): (EBITDA / Importe neto de la cifra de negocios) x 100.....	-40,61	-80,43
Rentabilidad económica (%): (Resultado antes de impuestos + Gastos financieros / Total activo) x 100.....	-1,15	-1,16
Rentabilidad financiera (%): (Resultado después de impuestos / Fondos propios) x 100.....	-1,08	-0,65
Dividendos sobre fondos propios (%): (Dividendos / Fondos propios) x 100.....	0,01	0,01
<b>Productividad</b>		
Inmovilizado material por empleado (Miles de euros): Inmovilizado material e inversiones inmobiliarias / Plantilla media.....	289,15	290,99
Cifra de negocios por empleado (Miles de euros): Importe neto de la cifra de negocios / Plantilla media.....	654,20	395,94
Beneficios por empleado (Miles de euros): Resultado después de impuestos / Plantilla media.....	-45,17	-23,21
Coste medio de personal (Miles de euros): Gastos de personal / Plantilla media.....	65,48	69,00

Plantilla media por categorías profesionales	2010			2009		
	Hombres	Mujeres	Total	Hombres	Mujeres	Total
Altos directivos.....	5	-	5	5	-	5
Otros directivos, técnicos y similares.....	283	175	458	275	161	436
Administrativos y auxiliares.....	23	102	125	22	100	122
Otro personal.....	74	1	75	71	1	72
<b>TOTAL.....</b>	<b>385</b>	<b>278</b>	<b>663</b>	<b>373</b>	<b>262</b>	<b>635</b>

Plantilla media por tipo de contrato	2010			2009		
	Hombres	Mujeres	Total	Hombres	Mujeres	Total
Personal fijo.....	369	272	641	355	258	613
Personal no fijo.....	16	6	22	18	4	22
<b>TOTAL.....</b>	<b>385</b>	<b>278</b>	<b>663</b>	<b>373</b>	<b>262</b>	<b>635</b>

Órgano de Administración	2010			2009		
	Hombres	Mujeres	Total	Hombres	Mujeres	Total
Consejeros ejecutivos.....	10	4	14	11	3	14
Resto de consejeros.....	12	6	18	11	10	21
<b>TOTAL.....</b>	<b>22</b>	<b>10</b>	<b>32</b>	<b>22</b>	<b>13</b>	<b>35</b>

# Industria, Turismo y Comercio

**ENTIDADES TRATADAS**

COMPAÑIA ESPAÑOLA DE FINANCIACION DEL DESARROLLO COFIDES,  
 S.A. (COFIDES)  
 ENTIDAD PÚBLICA EMPRESARIAL RED.ES (RED.ES)  
 GERENCIA DEL SECTOR DE LA CONSTRUCCIÓN NAVAL  
 INSTITUTO NACIONAL DE TECNOLOGÍAS DE LA COMUNICACIÓN, S.A.  
 (INTECO)  
 INSTITUTO PARA LA DIVERSIFICACION Y AHORRO DE LA ENERGIA  
 (IDAE)  
 SOCIEDAD ESTATAL ESPAÑOLA P4R, S.A. (P4R)  
 SOCIEDAD ESTATAL PARA LA PROMOCIÓN Y ATRACCIÓN DE  
 INVERSIONES EXTERIORES, S.A. (INVEST IN SPAIN) (\*)

(\*) Entidades que no han presentado Estado de Flujos de Efectivo en sus Cuentas Anuales

ACTIVO	2010		2009		Variación	
	Miles de euros	Porcentaje	Miles de euros	Porcentaje	Absoluta	Porcentual
<b>A) ACTIVO NO CORRIENTE.....</b>	<b>199.200</b>	<b>10,37</b>	<b>225.750</b>	<b>14,58</b>	<b>-26.550</b>	<b>-11,76</b>
Inmovilizado intangible.....	3.969	0,21	2.870	0,19	1.099	38,29
Inmovilizado material.....	116.750	6,08	119.325	7,71	-2.575	-2,16
Inversiones inmobiliarias.....	8.410	0,44	12.131	0,78	-3.721	-30,67
Inversiones en empresas del grupo y asociadas a largo plazo.....	1.400	0,07	1.400	0,09	-	-
Inversiones financieras a largo plazo.....	66.671	3,47	85.029	5,49	-18.358	-21,59
Activos por impuesto diferido.....	147	0,01	238	0,02	-91	-38,24
Deudores comerciales no corrientes.....	1.853	0,10	4.757	0,31	-2.904	-61,05
<b>B) ACTIVO CORRIENTE.....</b>	<b>1.721.083</b>	<b>89,63</b>	<b>1.322.158</b>	<b>85,42</b>	<b>398.925</b>	<b>30,17</b>
Activos no corrientes mantenidos para la venta.....	-	-	-	-	-	-
Existencias.....	2.715	0,14	6.722	0,43	-4.007	-59,61
Deudores comerciales y otras cuentas a cobrar.....	597.524	31,12	335.526	21,68	261.998	78,09
Inversiones en empresas del grupo y asociadas a corto plazo.....	8	-	82	0,01	-74	-90,24
Inversiones financieras a corto plazo.....	46.918	2,44	7.540	0,49	39.378	522,26
Periodificaciones a corto plazo.....	903	0,05	890	0,06	13	1,46
Efectivo y otros activos líquidos equivalentes.....	1.073.015	55,88	971.398	62,76	101.617	10,46
<b>TOTAL ACTIVO.....</b>	<b>1.920.283</b>	<b>100,00</b>	<b>1.547.908</b>	<b>100,00</b>	<b>372.375</b>	<b>24,06</b>

PATRIMONIO NETO Y PASIVO	2010		2009		Variación	
	Miles de euros	Porcentaje	Miles de euros	Porcentaje	Absoluta	Porcentual
<b>A) PATRIMONIO NETO.....</b>	<b>999.321</b>	<b>52,04</b>	<b>705.350</b>	<b>45,57</b>	<b>293.971</b>	<b>41,68</b>
A-1) Fondos propios.....	574.718	29,93	462.603	29,89	112.115	24,24
Capital.....	199.674	10,40	199.667	12,90	7	-
Reservas, Prima de emisión, Resultados de ejercicios anteriores y otros.....	422.874	22,02	333.725	21,56	89.149	26,71
Resultado del ejercicio.....	-47.830	-2,49	-70.789	-4,57	22.959	32,43
A-2) Ajustes por cambio de valor.....	-91	-	3	-	-94	-3.133,33
A-3) Subvenciones, donaciones y legados recibidos.....	424.694	22,12	242.744	15,68	181.950	74,96
<b>B) PASIVO NO CORRIENTE.....</b>	<b>243.464</b>	<b>12,68</b>	<b>159.609</b>	<b>10,31</b>	<b>83.855</b>	<b>52,54</b>
Provisiones a largo plazo.....	50.683	2,64	45.903	2,97	4.780	10,41
Deudas a largo plazo.....	12.811	0,67	11.577	0,75	1.234	10,66
Deudas con empresas del grupo y asociadas a largo plazo.....	-	-	-	-	-	-
Pasivos por impuestos diferidos.....	179.419	9,34	102.129	6,60	77.290	75,68
Periodificaciones a largo plazo.....	551	0,03	-	-	551	-
Acreedores comerciales no corrientes.....	-	-	-	-	-	-
Deuda con características especiales a largo plazo.....	-	-	-	-	-	-
<b>C) PASIVO CORRIENTE.....</b>	<b>677.498</b>	<b>35,28</b>	<b>682.949</b>	<b>44,12</b>	<b>-5.451</b>	<b>-0,80</b>
Pasivos vinculados con activos no corrientes mantenidos para la venta.....	-	-	-	-	-	-
Provisiones a corto plazo.....	290	0,02	355	0,02	-65	-18,31
Deudas a corto plazo.....	102.608	5,34	19.679	1,27	82.929	421,41
Deudas con empresas del grupo y asociadas a corto plazo.....	21.046	1,10	15.119	0,98	5.927	39,20
Acreedores comerciales y otras cuentas a pagar.....	548.584	28,57	641.948	41,47	-93.364	-14,54
Periodificaciones a corto plazo.....	4.970	0,26	5.848	0,38	-878	-15,01
Deuda con características especiales a corto plazo.....	-	-	-	-	-	-
<b>TOTAL PATRIMONIO NETO Y PASIVO.....</b>	<b>1.920.283</b>	<b>100,00</b>	<b>1.547.908</b>	<b>100,00</b>	<b>372.375</b>	<b>24,06</b>

Concepto	2010		2009		Variación	
	Miles de euros	Porcentaje	Miles de euros	Porcentaje	Absoluta	Porcentual
<b>A) OPERACIONES CONTINUADAS</b>						
Importe neto de la cifra de negocios.....	81.040	100,00	97.826	100,00	-16.786	-17,16
Variación de existencias de productos terminados y en curso de fabricación.....	-32	-0,03	-61	-0,06	29	47,54
Trabajos realizados por la empresa para su activo.....	-	-	-	-	-	-
Aprovisionamientos.....	-44.329	-54,70	-68.652	-70,17	-24.323	-35,43
Otros ingresos de explotación.....	96.128	118,62	103.898	106,21	-7.770	-7,48
Gastos de personal.....	-37.952	-46,83	-37.908	-38,75	44	0,12
Otros gastos de explotación.....	-294.991	-364,00	-420.553	-429,89	-125.562	-29,86
Amortización del inmovilizado.....	-11.893	-14,67	-13.807	-14,11	-1.914	-13,86
Imputación de subvenciones de inmovilizado no financiero y otras.....	153.164	189,00	256.812	262,52	-103.648	-40,36
Excesos de provisiones.....	-	-	-24	-0,02	24	-
Deterioro y resultado por enajenación del inmovilizado.....	-952	-1,17	4.033	4,12	-4.985	-123,61
Diferencia negativa de combinaciones de negocio.....	-	-	-	-	-	-
Otros resultados.....	270	0,33	5	0,01	265	5.300,00
<b>A.1) RESULTADO DE EXPLOTACIÓN.....</b>	<b>-59.547</b>	<b>-73,47</b>	<b>-78.431</b>	<b>-80,17</b>	<b>18.884</b>	<b>24,08</b>
Ingresos financieros.....	18.757	23,15	13.965	14,28	4.792	34,31
Gastos financieros.....	-1.313	-1,62	-1.891	-1,93	-578	-30,57
Variación de valor razonable en instrumentos financieros.....	-10	-0,01	-192	-0,19	182	94,79
Diferencias de cambio.....	202	0,25	-189	-0,19	391	206,88
Deterioro y resultado por enajenaciones de instrumentos financieros.....	-387	-0,47	-2.355	-2,40	1.968	83,57
Otros ingresos y gastos de carácter financiero.....	-	-	-	-	-	-
<b>A.2) RESULTADO FINANCIERO.....</b>	<b>17.249</b>	<b>21,28</b>	<b>9.338</b>	<b>9,55</b>	<b>7.911</b>	<b>84,72</b>
<b>A.3) RESULTADO ANTES DE IMPUESTOS.....</b>	<b>-42.298</b>	<b>-52,19</b>	<b>-69.093</b>	<b>-70,62</b>	<b>26.795</b>	<b>38,78</b>
Impuestos sobre beneficios.....	-5.532	-6,82	-1.696	-1,73	3.836	226,18
<b>A.4) RESULTADO DEL EJERCICIO PROCEDENTE DE OPERACIONES CONTINUADAS.....</b>	<b>-47.830</b>	<b>-59,02</b>	<b>-70.789</b>	<b>-72,36</b>	<b>22.959</b>	<b>32,43</b>
<b>B) OPERACIONES INTERRUMPIDAS</b>						
Resultado del ejercicio procedente de operaciones interrumpidas neto de impuestos.....	-	-	-	-	-	-
<b>A.5) RESULTADO DEL EJERCICIO.....</b>	<b>-47.830</b>	<b>-59,02</b>	<b>-70.789</b>	<b>-72,36</b>	<b>22.959</b>	<b>32,43</b>

Concepto	2010		2009		Variación	
	Miles de euros	Porcentaje	Miles de euros	Porcentaje	Absoluta	Porcentual
Importe neto de la cifra de negocios.....	81.040	100,00	97.826	100,00	-16.786	-17,16
Variación de existencias de productos terminados y en curso de fabricación.....	-32	-0,03	-61	-0,06	29	47,54
Trabajos efectuados por la empresa para su activo.....	-	-	-	-	-	-
Aprovisionamientos.....	-44.329	-54,70	-68.652	-70,17	-24.323	-35,43
Otros ingresos de explotación.....	96.128	118,62	103.898	106,21	-7.770	-7,48
Gastos de personal.....	-37.952	-46,83	-37.908	-38,75	44	0,12
Otros gastos de explotación.....	-294.991	-364,00	-420.553	-429,89	-125.562	-29,86
<b>EBITDA.....</b>	<b>-200.136</b>	<b>-246,95</b>	<b>-325.450</b>	<b>-332,68</b>	<b>125.314</b>	<b>38,51</b>

Concepto	2010	2009
A) Resultado de la cuenta de pérdidas y ganancias.....	-47.830	-70.789
B) Ingresos y gastos imputados directamente al patrimonio neto.....	333.113	367.481
I. Por valoración instrumentos financieros.....	-37	-1
II. Por coberturas de flujos de efectivo.....	-97	-47
III. Subvenciones, donaciones y legados recibidos.....	410.950	416.963
IV. Por ganancias y pérdidas actuariales y otros ajustes.....	-	-
V. Por activos no corrientes y pasivos vinculados, mantenidos para la venta.....	-	-
VI. Diferencias de conversión.....	-	-
VII. Efecto impositivo.....	-77.703	-49.434
C) Transferencias a la cuenta de pérdidas y ganancias.....	-152.757	-254.325
VIII. Por valoración de instrumentos financieros.....	-	-
IX. Por coberturas de flujos de efectivo.....	-	172
X. Subvenciones, donaciones y legados recibidos.....	-153.164	-255.398
XI. Por activos no corrientes y pasivos vinculados, mantenidos para la venta.....	-	-
XII. Diferencias de conversión.....	-	-
XIII. Efecto impositivo.....	407	901
<b>TOTAL DE INGRESOS Y GASTOS RECONOCIDOS.....</b>	<b>132.526</b>	<b>42.367</b>



**III.2.3.45. Estado total de cambios en patrimonio neto**
**Industria, Turismo y Comercio**

Miles de euros

Concepto	Capital	Prima emisión, reservas y rdos ejercicios anteriores	Otras aportaciones de socios	Resultado del ejercicio	(Dividendo a cuenta)	Otros instrumentos de patrimonio	Ajustes por cambios de valor	Subvenciones, donaciones y legados recibidos	Total cambios en el patrimonio neto
<b>SALDO AJUSTADO, INICIO DEL AÑO 2010.</b>	<b>199.667</b>	<b>9.254</b>	<b>324.471</b>	<b>-70.789</b>	-	-	<b>3</b>	<b>242.744</b>	<b>705.350</b>
I. Total ingresos y gastos reconocidos.....	-	-	-	-47.830	-	-	-94	180.450	132.526
II. Operaciones con socios o propietarios.....	7	194	150.562	4.618	-	-	-	-	155.381
1. Aumentos de capital.....	7	-	-	-7	-	-	-	-	-
2. Reducciones de capital.....	-	-	-	-	-	-	-	-	-
3. Otras operaciones con socios o propietarios.	-	194	150.562	4.625	-	-	-	-	155.381
III. Otras variaciones del patrimonio neto.....	-	36.555	-98.162	66.171	-	-	-	1.500	6.064
<b>SALDO, FINAL DEL AÑO 2010.....</b>	<b>199.674</b>	<b>46.003</b>	<b>376.871</b>	<b>-47.830</b>	-	-	<b>-91</b>	<b>424.694</b>	<b>999.321</b>

Concepto	2010	2009
<b>A) FLUJOS DE EFECTIVO DE LAS ACTIVIDADES DE EXPLOTACIÓN.....</b>	<b>-285.948</b>	<b>-248.829</b>
1. Resultado del ejercicio antes de impuestos.....	-42.575	-69.093
2. Ajustes del resultado.....	-150.042	-261.446
3. Cambios en el capital corriente.....	-111.540	63.567
4. Otros flujos de efectivo de las actividades de explotación.....	18.209	18.143
Pagos de intereses.....	-45	-26
Cobros de intereses y dividendos.....	16.684	12.193
Otros pagos y cobros.....	1.570	5.976
<b>B) FLUJOS DE EFECTIVO DE LAS ACTIVIDADES DE INVERSIÓN.....</b>	<b>-12.556</b>	<b>-8.369</b>
6. Pagos por inversiones.....	-14.878	-26.112
Empresas del grupo y asociadas.....	-	-
Inmovilizado intangible, material e inversiones inmobiliarias.....	-7.904	-4.193
Otros activos financieros.....	-6.974	-21.919
Activos no corrientes mantenidos para la venta y otros activos.....	-	-
7. Cobros por desinversiones.....	2.322	17.743
Empresas del grupo y asociadas.....	-	-
Inmovilizado intangible, material e inversiones inmobiliarias.....	359	16.926
Otros activos financieros.....	1.963	817
Activos no corrientes mantenidos para la venta y otros activos.....	-	-
<b>C) FLUJOS DE EFECTIVO DE LAS ACTIVIDADES DE FINANCIACIÓN.....</b>	<b>399.328</b>	<b>452.911</b>
9. Cobros y pagos por instrumentos de patrimonio.....	400.429	474.014
Emisión y enajenación de instrumentos de patrimonio propio.....	29.975	88.838
Amortización y adquisición de instrumentos de patrimonio propio.....	-	-
Subvenciones, donaciones y legados recibidos.....	370.454	385.176
10. Cobros y pagos por instrumentos de pasivo financiero.....	-1.101	-19.047
a) Emisión.....	7.190	2.688
Obligaciones y otros valores negociables.....	-	-
Deudas con entidades de crédito.....	1.519	-
Deudas con empresas del grupo y asociadas.....	5.620	2.662
Otras deudas.....	51	26
b) Devolución y amortización.....	-8.291	-21.735
Obligaciones y otros valores negociables.....	-	-
Deudas con entidades de crédito.....	-1.202	-538
Deudas con empresas del grupo y asociadas.....	-	-13.295
Otras deudas.....	-7.089	-7.902
11. Pagos por dividendos y remuneraciones de otros instrumentos de patrimonio.....	-	-2.056
<b>D) Efecto de las variaciones de los tipos de cambio.....</b>	<b>109</b>	<b>-228</b>
<b>E) AUMENTO/DISMINUCIÓN NETA DEL EFECTIVO O EQUIVALENTES.....</b>	<b>100.933</b>	<b>195.485</b>
Efectivo o equivalentes al comienzo del ejercicio.....	966.574	771.089
Efectivo o equivalentes al final del ejercicio.....	1.067.507	966.574

Concepto	2010	2009
<b>Situación financiera</b>		
Tesorería o acid test (%): (Efectivo y otros activos líquidos equivalentes / Pasivo corriente) x 100.....	158,38	142,24
Liquidez inmediata (%): ((Activo corriente - Existencias) / Pasivo corriente) x 100.....	253,63	192,61
Solvencia técnica (%): (Activo corriente / Pasivo corriente) x 100.....	254,04	193,60
Garantía o cobertura (%): (Activo/Pasivo) x 100.....	208,51	183,72
Cobertura del inmovilizado (%): (Recursos permanentes / Activo no corriente) x 100.....	623,89	383,15
Endeudamiento (%): (Pasivo / Patrimonio neto) x 100.....	92,16	119,45
Endeudamiento a largo plazo (%): (Pasivo no corriente / Patrimonio neto) x 100.....	24,36	22,63
Endeudamiento a corto plazo (%): (Pasivo corriente / Patrimonio neto) x 100.....	67,80	96,82
Financiación bancaria sobre recursos ajenos (%): (Deudas con entidades de crédito / Pasivo) x 100.....	0,35	0,53
<b>Estructura</b>		
Gastos financieros sobre cifra de negocios (%): (Gastos financieros / Importe neto de la cifra de negocios) x 100.....	1,62	1,93
Subvenciones sobre cifra de negocios (%): (Subvenciones a la explotación / Importe neto de la cifra de negocios) x 100.....	76,64	79,36
Inmovilizaciones materiales sobre activo (%): (Inmovilizado material e inversiones inmobiliarias / Total activo) x 100.....	6,52	8,49
Fondos propios sobre pasivo y patrimonio neto (%): (Fondos propios / Total pasivo y patrimonio neto) x 100.....	29,93	29,89
<b>Rentabilidad</b>		
EBITDA sobre cifra de negocios (%): (EBITDA / Importe neto de la cifra de negocios) x 100.....	-246,96	-332,68
Rentabilidad económica (%): (Resultado antes de impuestos + Gastos financieros / Total activo) x 100.....	-2,27	-4,59
Rentabilidad financiera (%): (Resultado después de impuestos / Fondos propios) x 100.....	-8,32	-15,30
Dividendos sobre fondos propios (%): (Dividendos / Fondos propios) x 100.....	0,46	-
<b>Productividad</b>		
Inmovilizado material por empleado (Miles de euros): Inmovilizado material e inversiones inmobiliarias / Plantilla media.....	196,79	212,37
Cifra de negocios por empleado (Miles de euros): Importe neto de la cifra de negocios / Plantilla media.....	127,42	158,04
Beneficios por empleado (Miles de euros): Resultado después de impuestos / Plantilla media.....	-75,20	-114,36
Coste medio de personal (Miles de euros): Gastos de personal / Plantilla media.....	59,67	61,24

Plantilla media por categorías profesionales	2010			2009		
	Hombres	Mujeres	Total	Hombres	Mujeres	Total
Altos directivos.....	27	8	35	22	6	28
Otros directivos, técnicos y similares.....	246	215	461	242	203	445
Administrativos y auxiliares.....	37	100	137	39	103	142
Otro personal.....	3	-	3	4	-	4
<b>TOTAL.....</b>	<b>313</b>	<b>323</b>	<b>636</b>	<b>307</b>	<b>312</b>	<b>619</b>

Plantilla media por tipo de contrato	2010			2009		
	Hombres	Mujeres	Total	Hombres	Mujeres	Total
Personal fijo.....	305	313	618	302	303	605
Personal no fijo.....	8	10	18	5	9	14
<b>TOTAL.....</b>	<b>313</b>	<b>323</b>	<b>636</b>	<b>307</b>	<b>312</b>	<b>619</b>

Órgano de Administración	2010			2009		
	Hombres	Mujeres	Total	Hombres	Mujeres	Total
Consejeros ejecutivos.....	21	9	30	12	5	17
Resto de consejeros.....	55	10	65	63	15	78
<b>TOTAL.....</b>	<b>76</b>	<b>19</b>	<b>95</b>	<b>75</b>	<b>20</b>	<b>95</b>

Defensa

**ENTIDADES TRATADAS**

INGENIERIA DE SISTEMAS PARA LA DEFENSA DE ESPAÑA, S.A.  
(ISDEFE)  
INGENIERIA Y SERVICIOS AEROESPACIALES, S.A. (INSA)

ACTIVO	2010		2009		Variación	
	Miles de euros	Porcentaje	Miles de euros	Porcentaje	Absoluta	Porcentual
<b>A) ACTIVO NO CORRIENTE.....</b>	<b>130.862</b>	<b>58,86</b>	<b>111.906</b>	<b>49,32</b>	<b>18.956</b>	<b>16,94</b>
Inmovilizado intangible.....	552	0,25	92	0,04	460	500,00
Inmovilizado material.....	96.343	43,34	77.901	34,34	18.442	23,67
Inversiones inmobiliarias.....	-	-	-	-	-	-
Inversiones en empresas del grupo y asociadas a largo plazo.....	32.454	14,60	32.854	14,48	-400	-1,22
Inversiones financieras a largo plazo.....	417	0,19	451	0,20	-34	-7,54
Activos por impuesto diferido.....	1.096	0,49	608	0,27	488	80,26
Deudores comerciales no corrientes.....	-	-	-	-	-	-
<b>B) ACTIVO CORRIENTE.....</b>	<b>91.458</b>	<b>41,14</b>	<b>114.979</b>	<b>50,68</b>	<b>-23.521</b>	<b>-20,46</b>
Activos no corrientes mantenidos para la venta.....	400	0,18	-	-	400	-
Existencias.....	2.581	1,16	3.331	1,47	-750	-22,52
Deudores comerciales y otras cuentas a cobrar.....	68.563	30,84	94.481	41,64	-25.918	-27,43
Inversiones en empresas del grupo y asociadas a corto plazo.....	-	-	-	-	-	-
Inversiones financieras a corto plazo.....	2.928	1,32	792	0,35	2.136	269,70
Periodificaciones a corto plazo.....	401	0,18	448	0,20	-47	-10,49
Efectivo y otros activos líquidos equivalentes.....	16.585	7,46	15.927	7,02	658	4,13
<b>TOTAL ACTIVO.....</b>	<b>222.320</b>	<b>100,00</b>	<b>226.885</b>	<b>100,00</b>	<b>-4.565</b>	<b>-2,01</b>

PATRIMONIO NETO Y PASIVO	2010		2009		Variación	
	Miles de euros	Porcentaje	Miles de euros	Porcentaje	Absoluta	Porcentual
<b>A) PATRIMONIO NETO.....</b>	<b>121.378</b>	<b>54,60</b>	<b>115.946</b>	<b>51,10</b>	<b>5.432</b>	<b>4,69</b>
A-1) Fondos propios.....	121.344	54,58	115.337	50,84	6.007	5,21
Capital.....	43.871	19,73	43.871	19,34	-	-
Reservas, Prima de emisión, Resultados de ejercicios anteriores y otros.....	69.453	31,24	60.781	26,79	8.672	14,27
Resultado del ejercicio.....	8.020	3,61	10.685	4,71	-2.665	-24,94
A-2) Ajustes por cambio de valor.....	-	-	-	-	-	-
A-3) Subvenciones, donaciones y legados recibidos.....	34	0,02	609	0,27	-575	-94,42
<b>B) PASIVO NO CORRIENTE.....</b>	<b>16.258</b>	<b>7,31</b>	<b>19.083</b>	<b>8,41</b>	<b>-2.825</b>	<b>-14,80</b>
Provisiones a largo plazo.....	1.511	0,68	731	0,32	780	106,70
Deudas a largo plazo.....	14.734	6,63	18.091	7,97	-3.357	-18,56
Deudas con empresas del grupo y asociadas a largo plazo.....	-	-	-	-	-	-
Pasivos por impuestos diferidos.....	13	0,01	261	0,12	-248	-95,02
Periodificaciones a largo plazo.....	-	-	-	-	-	-
Acreedores comerciales no corrientes.....	-	-	-	-	-	-
Deuda con características especiales a largo plazo.....	-	-	-	-	-	-
<b>C) PASIVO CORRIENTE.....</b>	<b>84.684</b>	<b>38,09</b>	<b>91.856</b>	<b>40,49</b>	<b>-7.172</b>	<b>-7,81</b>
Pasivos vinculados con activos no corrientes mantenidos para la venta.....	437	0,20	-	-	437	-
Provisiones a corto plazo.....	2.828	1,27	1.384	0,61	1.444	104,34
Deudas a corto plazo.....	2.573	1,16	625	0,28	1.948	311,68
Deudas con empresas del grupo y asociadas a corto plazo.....	-	-	2.000	0,88	-2.000	-100,00
Acreedores comerciales y otras cuentas a pagar.....	78.846	35,47	87.847	38,72	-9.001	-10,25
Periodificaciones a corto plazo.....	-	-	-	-	-	-
Deuda con características especiales a corto plazo.....	-	-	-	-	-	-
<b>TOTAL PATRIMONIO NETO Y PASIVO.....</b>	<b>222.320</b>	<b>100,00</b>	<b>226.885</b>	<b>100,00</b>	<b>-4.565</b>	<b>-2,01</b>

Concepto	2010		2009		Variación	
	Miles de euros	Porcentaje	Miles de euros	Porcentaje	Absoluta	Porcentual
<b>A) OPERACIONES CONTINUADAS</b>						
Importe neto de la cifra de negocios.....	171.257	100,00	171.902	100,00	-645	-0,38
Variación de existencias de productos terminados y en curso de fabricación.....	-737	-0,43	1.933	1,12	-2.670	-138,13
Trabajos realizados por la empresa para su activo.....	152	0,09	16	0,01	136	850,00
Aprovisionamientos.....	-37.729	-22,03	-43.761	-25,45	-6.032	-13,78
Otros ingresos de explotación.....	1.624	0,95	675	0,39	949	140,59
Gastos de personal.....	-99.372	-58,02	-95.880	-55,77	3.492	3,64
Otros gastos de explotación.....	-23.787	-13,88	-20.943	-12,18	2.844	13,58
Amortización del inmovilizado.....	-1.275	-0,74	-1.171	-0,68	104	8,88
Imputación de subvenciones de inmovilizado no financiero y otras.....	-	-	12	0,01	-12	-100,00
Excesos de provisiones.....	746	0,44	821	0,48	-75	-90,87
Deterioro y resultado por enajenación del inmovilizado.....	-665	-0,38	-121	-0,07	-544	-449,59
Diferencia negativa de combinaciones de negocio.....	-	-	-	-	-	-
Otros resultados.....	4	-	-1	-	5	500,00
<b>A.1) RESULTADO DE EXPLOTACIÓN.....</b>	<b>10.218</b>	<b>5,97</b>	<b>13.482</b>	<b>7,84</b>	<b>-3.264</b>	<b>-24,21</b>
Ingresos financieros.....	332	0,19	312	0,18	20	6,41
Gastos financieros.....	-89	-0,05	-211	-0,12	-122	-57,82
Variación de valor razonable en instrumentos financieros.....	-	-	-	-	-	-
Diferencias de cambio.....	-18	-0,01	-18	-0,01	-	-
Deterioro y resultado por enajenaciones de instrumentos financieros.....	-	-	-	-	-	-
Otros ingresos y gastos de carácter financiero.....	-	-	-	-	-	-
<b>A.2) RESULTADO FINANCIERO.....</b>	<b>225</b>	<b>0,13</b>	<b>83</b>	<b>0,05</b>	<b>142</b>	<b>171,08</b>
<b>A.3) RESULTADO ANTES DE IMPUESTOS.....</b>	<b>10.443</b>	<b>6,10</b>	<b>13.565</b>	<b>7,89</b>	<b>-3.122</b>	<b>-23,02</b>
Impuestos sobre beneficios.....	-2.423	-1,41	-2.880	-1,67	-457	-15,87
<b>A.4) RESULTADO DEL EJERCICIO PROCEDENTE DE OPERACIONES CONTINUADAS.....</b>	<b>8.020</b>	<b>4,68</b>	<b>10.685</b>	<b>6,22</b>	<b>-2.665</b>	<b>-24,94</b>
<b>B) OPERACIONES INTERRUMPIDAS</b>						
Resultado del ejercicio procedente de operaciones interrumpidas neto de impuestos.....	-	-	-	-	-	-
<b>A.5) RESULTADO DEL EJERCICIO.....</b>	<b>8.020</b>	<b>4,68</b>	<b>10.685</b>	<b>6,22</b>	<b>-2.665</b>	<b>-24,94</b>



Concepto	2010		2009		Variación	
	Miles de euros	Porcentaje	Miles de euros	Porcentaje	Absoluta	Porcentual
Importe neto de la cifra de negocios.....	171.257	100,00	171.902	100,00	-645	-0,38
Variación de existencias de productos terminados y en curso de fabricación.....	-737	-0,43	1.933	1,12	-2.670	-138,13
Trabajos efectuados por la empresa para su activo.....	152	0,09	16	0,01	136	850,00
Aprovisionamientos.....	-37.729	-22,03	-43.761	-25,45	-6.032	-13,78
Otros ingresos de explotación.....	1.624	0,95	675	0,39	949	140,59
Gastos de personal.....	-99.372	-58,02	-95.880	-55,77	3.492	3,64
Otros gastos de explotación.....	-23.787	-13,88	-20.943	-12,18	2.844	13,58
<b>EBITDA.....</b>	<b>11.408</b>	<b>6,66</b>	<b>13.942</b>	<b>8,11</b>	<b>-2.534</b>	<b>-18,18</b>

III.2.3.52. Estado de ingresos y gastos reconocidos

Defensa

Miles de euros

Concepto	2010	2009
A) Resultado de la cuenta de pérdidas y ganancias.....	8.020	10.685
B) Ingresos y gastos imputados directamente al patrimonio neto.....	-	-
I. Por valoración instrumentos financieros.....	-	-
II. Por coberturas de flujos de efectivo.....	-	-
III. Subvenciones, donaciones y legados recibidos.....	-	-
IV. Por ganancias y pérdidas actuariales y otros ajustes.....	-	-
V. Por activos no corrientes y pasivos vinculados, mantenidos para la venta.....	-	-
VI. Diferencias de conversión.....	-	-
VII. Efecto impositivo.....	-	-
C) Transferencias a la cuenta de pérdidas y ganancias.....	-	-8
VIII. Por valoración de instrumentos financieros.....	-	-
IX. Por coberturas de flujos de efectivo.....	-	-
X. Subvenciones, donaciones y legados recibidos.....	-	-11
XI. Por activos no corrientes y pasivos vinculados, mantenidos para la venta.....	-	-
XII. Diferencias de conversión.....	-	-
XIII. Efecto impositivo.....	-	3
<b>TOTAL DE INGRESOS Y GASTOS RECONOCIDOS.....</b>	<b>8.020</b>	<b>10.677</b>

**III.2.3.53. Estado total de cambios en patrimonio neto**
**Defensa**

Miles de euros

Concepto	Capital	Prima emisión, reservas y rdos ejercicios anteriores	Otras aportaciones de socios	Resultado del ejercicio	(Dividendo a cuenta)	Otros instrumentos de patrimonio	Ajustes por cambios de valor	Subvenciones, donaciones y legados recibidos	Total cambios en el patrimonio neto
<b>SALDO AJUSTADO, INICIO DEL AÑO 2010.</b>	<b>43.871</b>	<b>60.768</b>	-	<b>10.685</b>	-	-	-	<b>609</b>	<b>115.933</b>
I. Total ingresos y gastos reconocidos.....	-	-	-	8.020	-	-	-	-	8.020
II. Operaciones con socios o propietarios.....	-	-2.000	-	-	-	-	-	-	-2.000
1. Aumentos de capital.....	-	-	-	-	-	-	-	-	-
2. Reducciones de capital.....	-	-	-	-	-	-	-	-	-
3. Otras operaciones con socios o propietarios.	-	-2.000	-	-	-	-	-	-	-2.000
III. Otras variaciones del patrimonio neto.....	-	10.685	-	-10.685	-	-	-	-575	-575
<b>SALDO, FINAL DEL AÑO 2010.....</b>	<b>43.871</b>	<b>69.453</b>	-	<b>8.020</b>	-	-	-	<b>34</b>	<b>121.378</b>

III.2.3.54. Estado de flujos de efectivo

Defensa

Miles de euros

Concepto	2010	2009
<b>A) FLUJOS DE EFECTIVO DE LAS ACTIVIDADES DE EXPLOTACIÓN.....</b>	<b>28.723</b>	<b>-9.630</b>
1. Resultado del ejercicio antes de impuestos.....	10.443	13.565
2. Ajustes del resultado.....	2.759	850
3. Cambios en el capital corriente.....	18.227	-20.610
4. Otros flujos de efectivo de las actividades de explotación.....	-2.706	-3.435
Pagos de intereses.....	-48	-95
Cobros de intereses y dividendos.....	332	289
Otros pagos y cobros.....	-2.990	-3.629
<b>B) FLUJOS DE EFECTIVO DE LAS ACTIVIDADES DE INVERSIÓN.....</b>	<b>-20.491</b>	<b>-2.145</b>
6. Pagos por inversiones.....	-21.390	-2.415
Empresas del grupo y asociadas.....	-	-400
Inmovilizado intangible, material e inversiones inmobiliarias.....	-18.836	-1.971
Otros activos financieros.....	-2.554	-44
Activos no corrientes mantenidos para la venta y otros activos.....	-	-
7. Cobros por desinversiones.....	899	270
Empresas del grupo y asociadas.....	-	-
Inmovilizado intangible, material e inversiones inmobiliarias.....	1	4
Otros activos financieros.....	461	266
Activos no corrientes mantenidos para la venta y otros activos.....	437	-
<b>C) FLUJOS DE EFECTIVO DE LAS ACTIVIDADES DE FINANCIACIÓN.....</b>	<b>-7.574</b>	<b>879</b>
9. Cobros y pagos por instrumentos de patrimonio.....	508	579
Emisión y enajenación de instrumentos de patrimonio propio.....	-	-
Amortización y adquisición de instrumentos de patrimonio propio.....	-	-
Subvenciones, donaciones y legados recibidos.....	508	579
10. Cobros y pagos por instrumentos de pasivo financiero.....	-4.082	3.900
a) Emisión.....	-	6.035
Obligaciones y otros valores negociables.....	-	-
Deudas con entidades de crédito.....	-	5.911
Deudas con empresas del grupo y asociadas.....	-	-
Otras deudas.....	-	124
b) Devolución y amortización.....	-4.082	-2.135
Obligaciones y otros valores negociables.....	-	-
Deudas con entidades de crédito.....	-3.469	-
Deudas con empresas del grupo y asociadas.....	-	-
Otras deudas.....	-613	-2.135
11. Pagos por dividendos y remuneraciones de otros instrumentos de patrimonio.....	-4.000	-3.600
<b>D) Efecto de las variaciones de los tipos de cambio.....</b>	<b>-</b>	<b>-</b>
<b>E) AUMENTO/DISMINUCIÓN NETA DEL EFECTIVO O EQUIVALENTES.....</b>	<b>658</b>	<b>-10.896</b>
Efectivo o equivalentes al comienzo del ejercicio.....	15.927	26.823
Efectivo o equivalentes al final del ejercicio.....	16.585	15.927

Concepto	2010	2009
<b>Situación financiera</b>		
Tesorería o acid test (%): (Efectivo y otros activos líquidos equivalentes / Pasivo corriente) x 100.....	19,59	17,34
Liquidez inmediata (%): ((Activo corriente - Existencias) / Pasivo corriente) x 100.....	104,95	121,55
Solvencia técnica (%): (Activo corriente / Pasivo corriente) x 100.....	108,00	125,17
Garantía o cobertura (%): (Activo/Pasivo) x 100.....	220,25	204,51
Cobertura del inmovilizado (%): (Recursos permanentes / Activo no corriente) x 100.....	105,18	120,66
Endeudamiento (%): (Pasivo / Patrimonio neto) x 100.....	83,16	95,68
Endeudamiento a largo plazo (%): (Pasivo no corriente / Patrimonio neto) x 100.....	13,40	16,46
Endeudamiento a corto plazo (%): (Pasivo corriente / Patrimonio neto) x 100.....	69,77	79,22
Financiación bancaria sobre recursos ajenos (%): (Deudas con entidades de crédito / Pasivo) x 100.....	13,90	15,77
<b>Estructura</b>		
Gastos financieros sobre cifra de negocios (%): (Gastos financieros / Importe neto de la cifra de negocios) x 100.....	0,05	0,12
Subvenciones sobre cifra de negocios (%): (Subvenciones a la explotación / Importe neto de la cifra de negocios) x 100.....	0,39	-
Inmovilizaciones materiales sobre activo (%): (Inmovilizado material e inversiones inmobiliarias / Total activo) x 100.....	43,34	34,34
Fondos propios sobre pasivo y patrimonio neto (%): (Fondos propios / Total pasivo y patrimonio neto) x 100.....	54,58	50,84
<b>Rentabilidad</b>		
EBITDA sobre cifra de negocios (%): (EBITDA / Importe neto de la cifra de negocios) x 100.....	6,66	8,11
Rentabilidad económica (%): (Resultado antes de impuestos + Gastos financieros / Total activo) x 100.....	4,66	5,89
Rentabilidad financiera (%): (Resultado después de impuestos / Fondos propios) x 100.....	6,61	9,26
Dividendos sobre fondos propios (%): (Dividendos / Fondos propios) x 100.....	1,65	-
<b>Productividad</b>		
Inmovilizado material por empleado (Miles de euros): Inmovilizado material e inversiones inmobiliarias / Plantilla media.....	57,01	49,43
Cifra de negocios por empleado (Miles de euros): Importe neto de la cifra de negocios / Plantilla media.....	101,34	109,08
Beneficios por empleado (Miles de euros): Resultado después de impuestos / Plantilla media.....	4,75	6,78
Coste medio de personal (Miles de euros): Gastos de personal / Plantilla media.....	58,80	60,84

Plantilla media por categorías profesionales	2010			2009		
	Hombres	Mujeres	Total	Hombres	Mujeres	Total
Altos directivos.....	8	2	10	7	3	10
Otros directivos, técnicos y similares.....	901	448	1.349	863	395	1.258
Administrativos y auxiliares.....	18	135	153	15	128	143
Otro personal.....	146	32	178	136	29	165
<b>TOTAL.....</b>	<b>1.073</b>	<b>617</b>	<b>1.690</b>	<b>1.021</b>	<b>555</b>	<b>1.576</b>

Plantilla media por tipo de contrato	2010			2009		
	Hombres	Mujeres	Total	Hombres	Mujeres	Total
Personal fijo.....	995	559	1.554	953	521	1.474
Personal no fijo.....	78	58	136	68	34	102
<b>TOTAL.....</b>	<b>1.073</b>	<b>617</b>	<b>1.690</b>	<b>1.021</b>	<b>555</b>	<b>1.576</b>

Órgano de Administración	2010			2009		
	Hombres	Mujeres	Total	Hombres	Mujeres	Total
Consejeros ejecutivos.....	3	-	3	3	-	3
Resto de consejeros.....	23	3	26	26	3	29
<b>TOTAL.....</b>	<b>26</b>	<b>3</b>	<b>29</b>	<b>29</b>	<b>3</b>	<b>32</b>

Cultura

**ENTIDADES TRATADAS**

CONSORCIO PARA LA CONSTRUCCIÓN DEL AUDITORIO DE MÚSICA DE MÁLAGA  
MUSEO NACIONAL DEL PRADO DIFUSIÓN, S.A. (MUSEO DEL PRADO DIFUSION, SAU) (\*)

(\*) Entidades que no han presentado Estado de Flujos de Efectivo en sus Cuentas Anuales



ACTIVO	2010		2009		Variación	
	Miles de euros	Porcentaje	Miles de euros	Porcentaje	Absoluta	Porcentual
<b>A) ACTIVO NO CORRIENTE.....</b>	<b>20.907</b>	<b>79,76</b>	<b>19.792</b>	<b>83,04</b>	<b>1.115</b>	<b>5,63</b>
Inmovilizado intangible.....	182	0,69	279	1,17	-97	-34,77
Inmovilizado material.....	20.725	79,07	19.506	81,84	1.219	6,25
Inversiones inmobiliarias.....	-	-	-	-	-	-
Inversiones en empresas del grupo y asociadas a largo plazo.....	-	-	-	-	-	-
Inversiones financieras a largo plazo.....	-	-	7	0,03	-7	-100,00
Activos por impuesto diferido.....	-	-	-	-	-	-
Deudores comerciales no corrientes.....	-	-	-	-	-	-
<b>B) ACTIVO CORRIENTE.....</b>	<b>5.305</b>	<b>20,24</b>	<b>4.043</b>	<b>16,96</b>	<b>1.262</b>	<b>31,21</b>
Activos no corrientes mantenidos para la venta.....	-	-	-	-	-	-
Existencias.....	1.245	4,75	1.063	4,46	182	17,12
Deudores comerciales y otras cuentas a cobrar.....	1.420	5,42	952	3,99	468	49,16
Inversiones en empresas del grupo y asociadas a corto plazo.....	-	-	-	-	-	-
Inversiones financieras a corto plazo.....	11	0,04	1	-	10	1.000,00
Periodificaciones a corto plazo.....	1	-	-	-	1	-
Efectivo y otros activos líquidos equivalentes.....	2.628	10,03	2.027	8,50	601	29,65
<b>TOTAL ACTIVO.....</b>	<b>26.212</b>	<b>100,00</b>	<b>23.835</b>	<b>100,00</b>	<b>2.377</b>	<b>9,97</b>

PATRIMONIO NETO Y PASIVO	2010		2009		Variación	
	Miles de euros	Porcentaje	Miles de euros	Porcentaje	Absoluta	Porcentual
<b>A) PATRIMONIO NETO.....</b>	<b>23.753</b>	<b>90,62</b>	<b>21.227</b>	<b>89,06</b>	<b>2.526</b>	<b>11,90</b>
A-1) Fondos propios.....	23.718	90,49	21.179	88,86	2.539	11,99
Capital.....	23.842	90,96	21.192	88,91	2.650	12,51
Reservas, Prima de emisión, Resultados de ejercicios anteriores y otros.....	-13	-0,04	20	0,08	-33	-165,00
Resultado del ejercicio.....	-111	-0,42	-33	-0,13	-78	-236,36
A-2) Ajustes por cambio de valor.....	-	-	-	-	-	-
A-3) Subvenciones, donaciones y legados recibidos.....	35	0,13	48	0,20	-13	-27,08
<b>B) PASIVO NO CORRIENTE.....</b>	<b>12</b>	<b>0,05</b>	<b>16</b>	<b>0,07</b>	<b>-4</b>	<b>-25,00</b>
Provisiones a largo plazo.....	-	-	-	-	-	-
Deudas a largo plazo.....	-	-	-	-	-	-
Deudas con empresas del grupo y asociadas a largo plazo.....	-	-	-	-	-	-
Pasivos por impuestos diferidos.....	12	0,05	16	0,07	-4	-25,00
Periodificaciones a largo plazo.....	-	-	-	-	-	-
Acreedores comerciales no corrientes.....	-	-	-	-	-	-
Deuda con características especiales a largo plazo.....	-	-	-	-	-	-
<b>C) PASIVO CORRIENTE.....</b>	<b>2.447</b>	<b>9,34</b>	<b>2.592</b>	<b>10,87</b>	<b>-145</b>	<b>-5,59</b>
Pasivos vinculados con activos no corrientes mantenidos para la venta.....	-	-	-	-	-	-
Provisiones a corto plazo.....	-	-	-	-	-	-
Deudas a corto plazo.....	1	-	2	0,01	-1	-50,00
Deudas con empresas del grupo y asociadas a corto plazo.....	-	-	-	-	-	-
Acreedores comerciales y otras cuentas a pagar.....	2.446	9,33	2.590	10,87	-144	-5,56
Periodificaciones a corto plazo.....	-	-	-	-	-	-
Deuda con características especiales a corto plazo.....	-	-	-	-	-	-
<b>TOTAL PATRIMONIO NETO Y PASIVO.....</b>	<b>26.212</b>	<b>100,00</b>	<b>23.835</b>	<b>100,00</b>	<b>2.377</b>	<b>9,97</b>

Concepto	2010		2009		Variación	
	Miles de euros	Porcentaje	Miles de euros	Porcentaje	Absoluta	Porcentual
<b>A) OPERACIONES CONTINUADAS</b>						
Importe neto de la cifra de negocios.....	6.338	100,00	7.571	100,00	-1.233	-16,29
Variación de existencias de productos terminados y en curso de fabricación.....	-	-	-	-	-	-
Trabajos realizados por la empresa para su activo.....	1.120	17,67	1.454	19,20	-334	-22,97
Aprovisionamientos.....	-3.480	-54,90	-4.516	-59,64	-1.036	-22,94
Otros ingresos de explotación.....	461	7,27	371	4,90	90	24,26
Gastos de personal.....	-886	-13,97	-930	-12,28	-44	-4,73
Otros gastos de explotación.....	-3.411	-53,81	-3.718	-49,10	307	8,26
Amortización del inmovilizado.....	-242	-3,81	-264	-3,48	-22	-8,33
Imputación de subvenciones de inmovilizado no financiero y otras.....	-	-	-	-	-	-
Excesos de provisiones.....	-	-	-	-	-	-
Deterioro y resultado por enajenación del inmovilizado.....	-	-	-	-	-	-
Diferencia negativa de combinaciones de negocio.....	-	-	-	-	-	-
Otros resultados.....	-	-	-	-	-	-
<b>A.1) RESULTADO DE EXPLOTACIÓN.....</b>	<b>-100</b>	<b>-1,57</b>	<b>-32</b>	<b>-0,42</b>	<b>-68</b>	<b>-212,50</b>
Ingresos financieros.....	7	0,11	21	0,28	-14	-66,67
Gastos financieros.....	-	-	-	-	-	-
Variación de valor razonable en instrumentos financieros.....	-	-	-	-	-	-
Diferencias de cambio.....	-	-	-2	-0,02	2	100,00
Deterioro y resultado por enajenaciones de instrumentos financieros.....	-	-	-	-	-	-
Otros ingresos y gastos de carácter financiero.....	-	-	-	-	-	-
<b>A.2) RESULTADO FINANCIERO.....</b>	<b>7</b>	<b>0,11</b>	<b>19</b>	<b>0,25</b>	<b>-12</b>	<b>-63,16</b>
<b>A.3) RESULTADO ANTES DE IMPUESTOS.....</b>	<b>-93</b>	<b>-1,46</b>	<b>-13</b>	<b>-0,17</b>	<b>-80</b>	<b>-615,39</b>
Impuestos sobre beneficios.....	-18	-0,28	-20	-0,26	-2	-10,00
<b>A.4) RESULTADO DEL EJERCICIO PROCEDENTE DE OPERACIONES CONTINUADAS.....</b>	<b>-111</b>	<b>-1,75</b>	<b>-33</b>	<b>-0,43</b>	<b>-78</b>	<b>-236,36</b>
<b>B) OPERACIONES INTERRUMPIDAS</b>						
Resultado del ejercicio procedente de operaciones interrumpidas neto de impuestos.....	-	-	-	-	-	-
<b>A.5) RESULTADO DEL EJERCICIO.....</b>	<b>-111</b>	<b>-1,75</b>	<b>-33</b>	<b>-0,43</b>	<b>-78</b>	<b>-236,36</b>

Concepto	2010		2009		Variación	
	Miles de euros	Porcentaje	Miles de euros	Porcentaje	Absoluta	Porcentual
Importe neto de la cifra de negocios.....	6.338	100,00	7.571	100,00	-1.233	-16,29
Variación de existencias de productos terminados y en curso de fabricación.....	-	-	-	-	-	-
Trabajos efectuados por la empresa para su activo.....	1.120	17,67	1.454	19,20	-334	-22,97
Aprovisionamientos.....	-3.480	-54,90	-4.516	-59,64	-1.036	-22,94
Otros ingresos de explotación.....	461	7,27	371	4,90	90	24,26
Gastos de personal.....	-886	-13,97	-930	-12,28	-44	-4,73
Otros gastos de explotación.....	-3.411	-53,81	-3.718	-49,10	-307	-8,26
<b>EBITDA.....</b>	<b>142</b>	<b>2,24</b>	<b>232</b>	<b>3,06</b>	<b>-90</b>	<b>-38,79</b>

III.2.3.60. Estado de ingresos y gastos reconocidos

Cultura

Miles de euros

Concepto	2010	2009
A) Resultado de la cuenta de pérdidas y ganancias.....	-111	-33
B) Ingresos y gastos imputados directamente al patrimonio neto.....	-	-
I. Por valoración instrumentos financieros.....	-	-
II. Por coberturas de flujos de efectivo.....	-	-
III. Subvenciones, donaciones y legados recibidos.....	-	-
IV. Por ganancias y pérdidas actuariales y otros ajustes.....	-	-
V. Por activos no corrientes y pasivos vinculados, mantenidos para la venta.....	-	-
VI. Diferencias de conversión.....	-	-
VII. Efecto impositivo.....	-	-
C) Transferencias a la cuenta de pérdidas y ganancias.....	-13	-4
VIII. Por valoración de instrumentos financieros.....	-	-
IX. Por coberturas de flujos de efectivo.....	-	-
X. Subvenciones, donaciones y legados recibidos.....	-17	-5
XI. Por activos no corrientes y pasivos vinculados, mantenidos para la venta.....	-	-
XII. Diferencias de conversión.....	-	-
XIII. Efecto impositivo.....	4	1
<b>TOTAL DE INGRESOS Y GASTOS RECONOCIDOS.....</b>	<b>-124</b>	<b>-37</b>

**III.2.3.61. Estado total de cambios en patrimonio neto**
**Cultura**

Miles de euros

Concepto	Capital	Prima emisión, reservas y rdos ejercicios anteriores	Otras aportaciones de socios	Resultado del ejercicio	(Dividendo a cuenta)	Otros instrumentos de patrimonio	Ajustes por cambios de valor	Subvenciones, donaciones y legados recibidos	Total cambios en el patrimonio neto
<b>SALDO AJUSTADO, INICIO DEL AÑO 2010.</b>	<b>21.192</b>	<b>19</b>	-	<b>-33</b>	-	-	-	<b>48</b>	<b>21.226</b>
I. Total ingresos y gastos reconocidos.....	-	-	-	-111	-	-	-	-13	-124
II. Operaciones con socios o propietarios.....	2.650	-32	-	33	-	-	-	-	2.651
1. Aumentos de capital.....	2.400	-	-	-	-	-	-	-	2.400
2. Reducciones de capital.....	-	-	-	-	-	-	-	-	-
3. Otras operaciones con socios o propietarios.	250	-32	-	33	-	-	-	-	251
III. Otras variaciones del patrimonio neto.....	-	-	-	-	-	-	-	-	-
<b>SALDO, FINAL DEL AÑO 2010.....</b>	<b>23.842</b>	<b>-13</b>	-	<b>-111</b>	-	-	-	<b>35</b>	<b>23.753</b>

III.2.3.62. Estado de flujos de efectivo

Cultura  
Miles de euros

Concepto	2010	2009
<b>A) FLUJOS DE EFECTIVO DE LAS ACTIVIDADES DE EXPLOTACIÓN.....</b>	<b>-212</b>	<b>-92</b>
1. Resultado del ejercicio antes de impuestos.....	-199	-126
2. Ajustes del resultado.....	5	-9
3. Cambios en el capital corriente.....	-20	30
4. Otros flujos de efectivo de las actividades de explotación.....	2	13
Pagos de intereses.....	-	-
Cobros de intereses y dividendos.....	3	22
Otros pagos y cobros.....	-1	-9
<b>B) FLUJOS DE EFECTIVO DE LAS ACTIVIDADES DE INVERSIÓN.....</b>	<b>-1.125</b>	<b>-1.496</b>
6. Pagos por inversiones.....	-1.125	-1.496
Empresas del grupo y asociadas.....	-	-
Inmovilizado intangible, material e inversiones inmobiliarias.....	-1.125	-1.496
Otros activos financieros.....	-	-
Activos no corrientes mantenidos para la venta y otros activos.....	-	-
7. Cobros por desinversiones.....	-	-
Empresas del grupo y asociadas.....	-	-
Inmovilizado intangible, material e inversiones inmobiliarias.....	-	-
Otros activos financieros.....	-	-
Activos no corrientes mantenidos para la venta y otros activos.....	-	-
<b>C) FLUJOS DE EFECTIVO DE LAS ACTIVIDADES DE FINANCIACIÓN.....</b>	<b>1.580</b>	<b>1.260</b>
9. Cobros y pagos por instrumentos de patrimonio.....	1.580	1.260
Emisión y enajenación de instrumentos de patrimonio propio.....	1.580	1.260
Amortización y adquisición de instrumentos de patrimonio propio.....	-	-
Subvenciones, donaciones y legados recibidos.....	-	-
10. Cobros y pagos por instrumentos de pasivo financiero.....	-	-
a) Emisión.....	-	-
Obligaciones y otros valores negociables.....	-	-
Deudas con entidades de crédito.....	-	-
Deudas con empresas del grupo y asociadas.....	-	-
Otras deudas.....	-	-
b) Devolución y amortización.....	-	-
Obligaciones y otros valores negociables.....	-	-
Deudas con entidades de crédito.....	-	-
Deudas con empresas del grupo y asociadas.....	-	-
Otras deudas.....	-	-
11. Pagos por dividendos y remuneraciones de otros instrumentos de patrimonio.....	-	-
<b>D) Efecto de las variaciones de los tipos de cambio.....</b>	<b>-</b>	<b>-</b>
<b>E) AUMENTO/DISMINUCIÓN NETA DEL EFECTIVO O EQUIVALENTES.....</b>	<b>243</b>	<b>-328</b>
Efectivo o equivalentes al comienzo del ejercicio.....	909	1.237
Efectivo o equivalentes al final del ejercicio.....	1.152	909

Concepto	2010	2009
<b>Situación financiera</b>		
Tesorería o acid test (%): (Efectivo y otros activos líquidos equivalentes / Pasivo corriente) x 100.....	107,40	78,20
Liquidez inmediata (%): ((Activo corriente - Existencias) / Pasivo corriente) x 100.....	165,92	114,97
Solvencia técnica (%): (Activo corriente / Pasivo corriente) x 100.....	216,80	155,98
Garantía o cobertura (%): (Activo/Pasivo) x 100.....	1.065,96	913,92
Cobertura del inmovilizado (%): (Recursos permanentes / Activo no corriente) x 100.....	113,67	107,33
Endeudamiento (%): (Pasivo / Patrimonio neto) x 100.....	10,35	12,29
Endeudamiento a largo plazo (%): (Pasivo no corriente / Patrimonio neto) x 100.....	0,05	0,08
Endeudamiento a corto plazo (%): (Pasivo corriente / Patrimonio neto) x 100.....	10,30	12,21
Financiación bancaria sobre recursos ajenos (%): (Deudas con entidades de crédito / Pasivo) x 100.....	0,04	0,08
<b>Estructura</b>		
Gastos financieros sobre cifra de negocios (%): (Gastos financieros / Importe neto de la cifra de negocios) x 100.....	-	-
Subvenciones sobre cifra de negocios (%): (Subvenciones a la explotación / Importe neto de la cifra de negocios) x 100.....	0,27	0,07
Inmovilizaciones materiales sobre activo (%): (Inmovilizado material e inversiones inmobiliarias / Total activo) x 100.....	79,07	81,84
Fondos propios sobre pasivo y patrimonio neto (%): (Fondos propios / Total pasivo y patrimonio neto) x 100.....	90,49	88,86
<b>Rentabilidad</b>		
EBITDA sobre cifra de negocios (%): (EBITDA / Importe neto de la cifra de negocios) x 100.....	2,24	3,06
Rentabilidad económica (%): (Resultado antes de impuestos + Gastos financieros / Total activo) x 100.....	-0,36	-0,06
Rentabilidad financiera (%): (Resultado después de impuestos / Fondos propios) x 100.....	-0,47	-0,16
Dividendos sobre fondos propios (%): (Dividendos / Fondos propios) x 100.....	-	-
<b>Productividad</b>		
Inmovilizado material por empleado (Miles de euros): Inmovilizado material e inversiones inmobiliarias / Plantilla media.....	797,12	780,24
Cifra de negocios por empleado (Miles de euros): Importe neto de la cifra de negocios / Plantilla media.....	243,77	302,84
Beneficios por empleado (Miles de euros): Resultado después de impuestos / Plantilla media.....	-4,27	-1,32
Coste medio de personal (Miles de euros): Gastos de personal / Plantilla media.....	34,08	37,20

Plantilla media por categorías profesionales	2010			2009		
	Hombres	Mujeres	Total	Hombres	Mujeres	Total
Altos directivos.....	1	1	2	1	1	2
Otros directivos, técnicos y similares.....	3	-	3	3	-	3
Administrativos y auxiliares.....	6	14	20	6	14	20
Otro personal.....	1	-	1	-	-	-
<b>TOTAL.....</b>	<b>11</b>	<b>15</b>	<b>26</b>	<b>10</b>	<b>15</b>	<b>25</b>

Plantilla media por tipo de contrato	2010			2009		
	Hombres	Mujeres	Total	Hombres	Mujeres	Total
Personal fijo.....	9	10	19	7	14	21
Personal no fijo.....	2	5	7	3	1	4
<b>TOTAL.....</b>	<b>11</b>	<b>15</b>	<b>26</b>	<b>10</b>	<b>15</b>	<b>25</b>

Órgano de Administración	2010			2009		
	Hombres	Mujeres	Total	Hombres	Mujeres	Total
Consejeros ejecutivos.....	1	-	1	1	-	1
Resto de consejeros.....	17	5	22	18	4	22
<b>TOTAL.....</b>	<b>18</b>	<b>5</b>	<b>23</b>	<b>19</b>	<b>4</b>	<b>23</b>



## Medio Ambiente y Medio Rural y Marino

**ENTIDADES TRATADAS**

LA ALMORAIMA, S.A. (LA ALMORAIMA)

ACTIVO	2010		2009		Variación	
	Miles de euros	Porcentaje	Miles de euros	Porcentaje	Absoluta	Porcentual
<b>A) ACTIVO NO CORRIENTE.....</b>	<b>13.873</b>	<b>76,92</b>	<b>12.879</b>	<b>72,14</b>	<b>994</b>	<b>7,72</b>
Inmovilizado intangible.....	86	0,48	111	0,62	-25	-22,52
Inmovilizado material.....	13.731	76,14	12.711	71,20	1.020	8,03
Inversiones inmobiliarias.....	-	-	-	-	-	-
Inversiones en empresas del grupo y asociadas a largo plazo.....	-	-	-	-	-	-
Inversiones financieras a largo plazo.....	32	0,18	30	0,17	2	6,67
Activos por impuesto diferido.....	24	0,13	27	0,15	-3	-11,11
Deudores comerciales no corrientes.....	-	-	-	-	-	-
<b>B) ACTIVO CORRIENTE.....</b>	<b>4.162</b>	<b>23,08</b>	<b>4.974</b>	<b>27,86</b>	<b>-812</b>	<b>-16,33</b>
Activos no corrientes mantenidos para la venta.....	-	-	-	-	-	-
Existencias.....	873	4,84	1.396	7,82	-523	-37,46
Deudores comerciales y otras cuentas a cobrar.....	926	5,13	768	4,30	158	20,57
Inversiones en empresas del grupo y asociadas a corto plazo.....	-	-	-	-	-	-
Inversiones financieras a corto plazo.....	1.500	8,32	1.000	5,60	500	50,00
Periodificaciones a corto plazo.....	27	0,15	47	0,26	-20	-42,55
Efectivo y otros activos líquidos equivalentes.....	836	4,64	1.763	9,88	-927	-52,58
<b>TOTAL ACTIVO.....</b>	<b>18.035</b>	<b>100,00</b>	<b>17.853</b>	<b>100,00</b>	<b>182</b>	<b>1,02</b>

PATRIMONIO NETO Y PASIVO	2010		2009		Variación	
	Miles de euros	Porcentaje	Miles de euros	Porcentaje	Absoluta	Porcentual
<b>A) PATRIMONIO NETO.....</b>	<b>17.073</b>	<b>94,67</b>	<b>17.192</b>	<b>96,30</b>	<b>-119</b>	<b>-0,69</b>
A-1) Fondos propios.....	16.635	92,24	17.008	95,27	-373	-2,19
Capital.....	3.756	20,83	3.756	21,04	-	-
Reservas, Prima de emisión, Resultados de ejercicios anteriores y otros.....	13.252	73,48	14.980	83,91	-1.728	-11,54
Resultado del ejercicio.....	-373	-2,06	-1.728	-9,67	1.355	78,41
A-2) Ajustes por cambio de valor.....	-	-	-	-	-	-
A-3) Subvenciones, donaciones y legados recibidos.....	438	2,43	184	1,03	254	138,04
<b>B) PASIVO NO CORRIENTE.....</b>	<b>287</b>	<b>1,59</b>	<b>79</b>	<b>0,44</b>	<b>208</b>	<b>263,29</b>
Provisiones a largo plazo.....	-	-	-	-	-	-
Deudas a largo plazo.....	99	0,55	-	-	99	-
Deudas con empresas del grupo y asociadas a largo plazo.....	-	-	-	-	-	-
Pasivos por impuestos diferidos.....	188	1,04	79	0,44	109	137,98
Periodificaciones a largo plazo.....	-	-	-	-	-	-
Acreedores comerciales no corrientes.....	-	-	-	-	-	-
Deuda con características especiales a largo plazo.....	-	-	-	-	-	-
<b>C) PASIVO CORRIENTE.....</b>	<b>675</b>	<b>3,74</b>	<b>582</b>	<b>3,26</b>	<b>93</b>	<b>15,98</b>
Pasivos vinculados con activos no corrientes mantenidos para la venta.....	-	-	-	-	-	-
Provisiones a corto plazo.....	-	-	-	-	-	-
Deudas a corto plazo.....	14	0,08	2	0,01	12	600,00
Deudas con empresas del grupo y asociadas a corto plazo.....	-	-	-	-	-	-
Acreedores comerciales y otras cuentas a pagar.....	661	3,67	580	3,25	81	13,97
Periodificaciones a corto plazo.....	-	-	-	-	-	-
Deuda con características especiales a corto plazo.....	-	-	-	-	-	-
<b>TOTAL PATRIMONIO NETO Y PASIVO.....</b>	<b>18.035</b>	<b>100,00</b>	<b>17.853</b>	<b>100,00</b>	<b>182</b>	<b>1,02</b>

Concepto	2010		2009		Variación	
	Miles de euros	Porcentaje	Miles de euros	Porcentaje	Absoluta	Porcentual
<b>A) OPERACIONES CONTINUADAS</b>						
Importe neto de la cifra de negocios.....	3.090	100,00	1.891	100,00	1.199	63,41
Variación de existencias de productos terminados y en curso de fabricación.....	-1.195	-38,67	-314	-16,60	-881	-280,57
Trabajos realizados por la empresa para su activo.....	428	13,85	204	10,79	224	109,80
Aprovisionamientos.....	-627	-20,29	-1.332	-70,43	-705	-52,93
Otros ingresos de explotación.....	991	32,07	1.070	56,58	-79	-7,38
Gastos de personal.....	-2.058	-66,60	-2.013	-106,45	45	2,24
Otros gastos de explotación.....	-780	-25,24	-672	-35,53	108	16,07
Amortización del inmovilizado.....	-597	-19,32	-607	-32,09	-10	-1,65
Imputación de subvenciones de inmovilizado no financiero y otras.....	37	1,20	59	3,12	-22	-37,29
Excesos de provisiones.....	-	-	-	-	-	-
Deterioro y resultado por enajenación del inmovilizado.....	205	6,63	-60	-3,17	265	441,67
Diferencia negativa de combinaciones de negocio.....	-	-	-	-	-	-
Otros resultados.....	84	2,72	7	0,37	77	1.100,00
<b>A.1) RESULTADO DE EXPLOTACIÓN.....</b>	<b>-422</b>	<b>-13,65</b>	<b>-1.767</b>	<b>-93,44</b>	<b>1.345</b>	<b>76,12</b>
Ingresos financieros.....	63	2,04	48	2,54	15	31,25
Gastos financieros.....	-11	-0,35	-6	-0,31	5	83,33
Variación de valor razonable en instrumentos financieros.....	-	-	-	-	-	-
Diferencias de cambio.....	-	-	-	-	-	-
Deterioro y resultado por enajenaciones de instrumentos financieros.....	-	-	-	-	-	-
Otros ingresos y gastos de carácter financiero.....	-	-	-	-	-	-
<b>A.2) RESULTADO FINANCIERO.....</b>	<b>52</b>	<b>1,68</b>	<b>42</b>	<b>2,22</b>	<b>10</b>	<b>23,81</b>
<b>A.3) RESULTADO ANTES DE IMPUESTOS.....</b>	<b>-370</b>	<b>-11,97</b>	<b>-1.725</b>	<b>-91,22</b>	<b>1.355</b>	<b>78,55</b>
Impuestos sobre beneficios.....	-3	-0,09	-3	-0,15	-	-
<b>A.4) RESULTADO DEL EJERCICIO PROCEDENTE DE OPERACIONES CONTINUADAS.....</b>	<b>-373</b>	<b>-12,07</b>	<b>-1.728</b>	<b>-91,38</b>	<b>1.355</b>	<b>78,41</b>
<b>B) OPERACIONES INTERRUMPIDAS</b>						
Resultado del ejercicio procedente de operaciones interrumpidas neto de impuestos.....	-	-	-	-	-	-
<b>A.5) RESULTADO DEL EJERCICIO.....</b>	<b>-373</b>	<b>-12,07</b>	<b>-1.728</b>	<b>-91,38</b>	<b>1.355</b>	<b>78,41</b>

Concepto	2010		2009		Variación	
	Miles de euros	Porcentaje	Miles de euros	Porcentaje	Absoluta	Porcentual
Importe neto de la cifra de negocios.....	3.090	100,00	1.891	100,00	1.199	63,41
Variación de existencias de productos terminados y en curso de fabricación.....	-1.195	-38,67	-314	-16,60	-881	-280,57
Trabajos efectuados por la empresa para su activo.....	428	13,85	204	10,79	224	109,80
Aprovisionamientos.....	-627	-20,29	-1.332	-70,43	-705	-52,93
Otros ingresos de explotación.....	991	32,07	1.070	56,58	-79	-7,38
Gastos de personal.....	-2.058	-66,60	-2.013	-106,45	45	2,24
Otros gastos de explotación.....	-780	-25,24	-672	-35,53	108	16,07
<b>EBITDA.....</b>	<b>-151</b>	<b>-4,88</b>	<b>-1.166</b>	<b>-61,66</b>	<b>1.015</b>	<b>87,05</b>

Concepto	2010	2009
A) Resultado de la cuenta de pérdidas y ganancias.....	-373	-1.728
B) Ingresos y gastos imputados directamente al patrimonio neto.....	281	-
I. Por valoración instrumentos financieros.....	-	-
II. Por coberturas de flujos de efectivo.....	-	-
III. Subvenciones, donaciones y legados recibidos.....	401	-
IV. Por ganancias y pérdidas actuariales y otros ajustes.....	-	-
V. Por activos no corrientes y pasivos vinculados, mantenidos para la venta.....	-	-
VI. Diferencias de conversión.....	-	-
VII. Efecto impositivo.....	-120	-
C) Transferencias a la cuenta de pérdidas y ganancias.....	-26	-41
VIII. Por valoración de instrumentos financieros.....	-	-
IX. Por coberturas de flujos de efectivo.....	-	-
X. Subvenciones, donaciones y legados recibidos.....	-37	-59
XI. Por activos no corrientes y pasivos vinculados, mantenidos para la venta.....	-	-
XII. Diferencias de conversión.....	-	-
XIII. Efecto impositivo.....	11	18
<b>TOTAL DE INGRESOS Y GASTOS RECONOCIDOS.....</b>	<b>-118</b>	<b>-1.769</b>

**III.2.3.69. Estado total de cambios en patrimonio neto**
**Medio Ambiente y Medio Rural y Marino**

Miles de euros

Concepto	Capital	Prima emisión, reservas y rdos ejercicios anteriores	Otras aportaciones de socios	Resultado del ejercicio	(Dividendo a cuenta)	Otros instrumentos de patrimonio	Ajustes por cambios de valor	Subvenciones, donaciones y legados recibidos	Total cambios en el patrimonio neto
<b>SALDO AJUSTADO, INICIO DEL AÑO 2010.</b>	<b>3.756</b>	<b>14.979</b>	-	<b>-1.728</b>	-	-	-	<b>183</b>	<b>17.190</b>
I. Total ingresos y gastos reconocidos.....	-	-	-	-373	-	-	-	255	-118
II. Operaciones con socios o propietarios.....	-	-1.727	-	1.728	-	-	-	-	1
1. Aumentos de capital.....	-	-	-	-	-	-	-	-	-
2. Reducciones de capital.....	-	-	-	-	-	-	-	-	-
3. Otras operaciones con socios o propietarios.	-	-1.727	-	1.728	-	-	-	-	1
III. Otras variaciones del patrimonio neto.....	-	-	-	-	-	-	-	-	-
<b>SALDO, FINAL DEL AÑO 2010.....</b>	<b>3.756</b>	<b>13.252</b>	-	<b>-373</b>	-	-	-	<b>438</b>	<b>17.073</b>

Concepto	2010	2009
<b>A) FLUJOS DE EFECTIVO DE LAS ACTIVIDADES DE EXPLOTACIÓN.....</b>	<b>22</b>	<b>-110</b>
1. Resultado del ejercicio antes de impuestos.....	-370	-1.725
2. Ajustes del resultado.....	-142	813
3. Cambios en el capital corriente.....	488	762
4. Otros flujos de efectivo de las actividades de explotación.....	46	40
Pagos de intereses.....	-5	-6
Cobros de intereses y dividendos.....	63	48
Otros pagos y cobros.....	-12	-2
<b>B) FLUJOS DE EFECTIVO DE LAS ACTIVIDADES DE INVERSIÓN.....</b>	<b>-1.461</b>	<b>-1.057</b>
6. Pagos por inversiones.....	-1.605	-1.074
Empresas del grupo y asociadas.....	-	-
Inmovilizado intangible, material e inversiones inmobiliarias.....	-1.103	-72
Otros activos financieros.....	-502	-1.002
Activos no corrientes mantenidos para la venta y otros activos.....	-	-
7. Cobros por desinversiones.....	144	17
Empresas del grupo y asociadas.....	-	-
Inmovilizado intangible, material e inversiones inmobiliarias.....	144	17
Otros activos financieros.....	-	-
Activos no corrientes mantenidos para la venta y otros activos.....	-	-
<b>C) FLUJOS DE EFECTIVO DE LAS ACTIVIDADES DE FINANCIACIÓN.....</b>	<b>512</b>	<b>2</b>
9. Cobros y pagos por instrumentos de patrimonio.....	500	-
Emisión y enajenación de instrumentos de patrimonio propio.....	-	-
Amortización y adquisición de instrumentos de patrimonio propio.....	-	-
Subvenciones, donaciones y legados recibidos.....	500	-
10. Cobros y pagos por instrumentos de pasivo financiero.....	12	2
a) Emisión.....	12	2
Obligaciones y otros valores negociables.....	-	-
Deudas con entidades de crédito.....	-	-
Deudas con empresas del grupo y asociadas.....	-	-
Otras deudas.....	12	2
b) Devolución y amortización.....	-	-
Obligaciones y otros valores negociables.....	-	-
Deudas con entidades de crédito.....	-	-
Deudas con empresas del grupo y asociadas.....	-	-
Otras deudas.....	-	-
11. Pagos por dividendos y remuneraciones de otros instrumentos de patrimonio.....	-	-
<b>D) Efecto de las variaciones de los tipos de cambio.....</b>	<b>-</b>	<b>-</b>
<b>E) AUMENTO/DISMINUCIÓN NETA DEL EFECTIVO O EQUIVALENTES.....</b>	<b>-927</b>	<b>-1.165</b>
Efectivo o equivalentes al comienzo del ejercicio.....	1.763	2.928
Efectivo o equivalentes al final del ejercicio.....	836	1.763



Concepto	2010	2009
<b>Situación financiera</b>		
Tesorería o acid test (%): (Efectivo y otros activos líquidos equivalentes / Pasivo corriente) x 100.....	123,85	302,92
Liquidez inmediata (%): ((Activo corriente - Existencias) / Pasivo corriente) x 100.....	487,26	614,78
Solvencia técnica (%): (Activo corriente / Pasivo corriente) x 100.....	616,59	854,64
Garantía o cobertura (%): (Activo/Pasivo) x 100.....	1.874,74	2.700,91
Cobertura del inmovilizado (%): (Recursos permanentes / Activo no corriente) x 100.....	125,14	134,10
Endeudamiento (%): (Pasivo / Patrimonio neto) x 100.....	5,64	3,85
Endeudamiento a largo plazo (%): (Pasivo no corriente / Patrimonio neto) x 100.....	1,68	0,46
Endeudamiento a corto plazo (%): (Pasivo corriente / Patrimonio neto) x 100.....	3,95	3,39
Financiación bancaria sobre recursos ajenos (%): (Deudas con entidades de crédito / Pasivo) x 100.....	-	-
<b>Estructura</b>		
Gastos financieros sobre cifra de negocios (%): (Gastos financieros / Importe neto de la cifra de negocios) x 100.....	0,36	0,32
Subvenciones sobre cifra de negocios (%): (Subvenciones a la explotación / Importe neto de la cifra de negocios) x 100.....	30,78	56,43
Inmovilizaciones materiales sobre activo (%): (Inmovilizado material e inversiones inmobiliarias / Total activo) x 100.....	76,14	71,20
Fondos propios sobre pasivo y patrimonio neto (%): (Fondos propios / Total pasivo y patrimonio neto) x 100.....	92,24	95,27
<b>Rentabilidad</b>		
EBITDA sobre cifra de negocios (%): (EBITDA / Importe neto de la cifra de negocios) x 100.....	-4,89	-61,66
Rentabilidad económica (%): (Resultado antes de impuestos + Gastos financieros / Total activo) x 100.....	-2,11	-9,70
Rentabilidad financiera (%): (Resultado después de impuestos / Fondos propios) x 100.....	-2,24	-10,16
Dividendos sobre fondos propios (%): (Dividendos / Fondos propios) x 100.....	-	-
<b>Productividad</b>		
Inmovilizado material por empleado (Miles de euros): Inmovilizado material e inversiones inmobiliarias / Plantilla media.....	135,95	142,82
Cifra de negocios por empleado (Miles de euros): Importe neto de la cifra de negocios / Plantilla media.....	30,59	21,25
Beneficios por empleado (Miles de euros): Resultado después de impuestos / Plantilla media.....	-3,69	-19,42
Coste medio de personal (Miles de euros): Gastos de personal / Plantilla media.....	20,38	22,62

Plantilla media por categorías profesionales	2010			2009		
	Hombres	Mujeres	Total	Hombres	Mujeres	Total
Altos directivos.....	-	-	-	-	-	-
Otros directivos, técnicos y similares.....	5	2	7	4	1	5
Administrativos y auxiliares.....	3	2	5	3	2	5
Otro personal.....	81	8	89	70	9	79
<b>TOTAL.....</b>	<b>89</b>	<b>12</b>	<b>101</b>	<b>77</b>	<b>12</b>	<b>89</b>

Plantilla media por tipo de contrato	2010			2009		
	Hombres	Mujeres	Total	Hombres	Mujeres	Total
Personal fijo.....	50	7	57	55	7	62
Personal no fijo.....	39	5	44	22	5	27
<b>TOTAL.....</b>	<b>89</b>	<b>12</b>	<b>101</b>	<b>77</b>	<b>12</b>	<b>89</b>

Órgano de Administración	2010			2009		
	Hombres	Mujeres	Total	Hombres	Mujeres	Total
Consejeros ejecutivos.....	1	-	1	1	-	1
Resto de consejeros.....	6	-	6	6	-	6
<b>TOTAL.....</b>	<b>7</b>	<b>-</b>	<b>7</b>	<b>7</b>	<b>-</b>	<b>7</b>

#### **IV. INFORMACIÓN A NIVEL CONSOLIDADO**

Entre las razones que justifican la presentación de las cuentas consolidadas en el ámbito de las Empresas Públicas Estatales está la necesidad de conocer la unidad económica que integran. La consolidación de las Empresas Estatales contribuye a la mejora de la información contable, al ofrecer mayor transparencia sobre la actividad empresarial desarrollada.

Nuestro derecho contable fue objeto de una importante modificación a través de la Ley 16/2007, de 4 de julio, de reforma y adaptación de la legislación mercantil en materia contable para su armonización internacional con base en la normativa de la Unión Europea. En relación con el plan contable aplicable, para las cuentas anuales individuales se aprobó el Plan General de Contabilidad, PGC 2007 (Real Decreto 1514/2007, de 16 de noviembre), mientras que en el ámbito de la consolidación, mediante Resolución del 4 de abril de 2008 del Instituto de Contabilidad y Auditoría de Cuentas (ICAC) elaboró un documento que servía de base para la formulación de cuentas anuales consolidadas, de norma interina hasta la definitiva aprobación de las Normas para la Formulación de Cuentas Anuales Consolidadas por el RD 1159/2010, de 17 de septiembre. Las modificaciones son efectivas para los ejercicios anuales iniciados a partir del 1 de enero de 2010, pudiendo según la opción elegida, aplicarse de forma retroactiva al 1 de enero de 2009.

En el ámbito del Sector Público Estatal, la publicación de la Orden EHA/553/2005, de 25 de febrero, amplió a estas entidades sometidas a la normativa mercantil en materia contable, la obligación de formular cuentas consolidadas a partir de 2005.

Por otro lado, la Orden EHA/1681/2009, de 12 de junio y la Orden EHA/2043/2010, de 22 de julio, modifican la de 12 de diciembre de 2000, reguladora de la Cuenta General de Estado, para adaptarla a la estructura del nuevo Plan General de Contabilidad aprobado. Esta normativa regula la elaboración de la Cuenta General del Sector Público Empresarial mediante la agregación de las cuentas anuales consolidadas de los grupos empresariales y de las cuentas individuales de las entidades que no forman parte de ningún grupo consolidado.

La Orden EHA/2043/2010, de 22 de julio, ha supuesto una importante novedad en la rendición de la información al ser el primer ejercicio en el que la remisión de las cuentas anuales formuladas y aprobadas se ha efectuado exclusivamente por vía telemática, a través de la aplicación CICEP.red.

Una vez definido el marco normativo, el primer paso para abordar la consolidación del Sector Público Empresarial Estatal de las Cuentas del ejercicio 2010, es establecer el ámbito que va a abarcar, explicando los criterios metodológicos adoptados para la obtención y tratamiento de la información, y señalando cuáles son las limitaciones subyacentes.

#### A) ALCANCE.

El proceso de consolidación implica delimitar qué sociedades se han de integrar en las cuentas consolidadas. El ámbito de la consolidación será el Sector Público Empresarial Estatal de acuerdo con lo establecido en el artículo 3.2 de la Ley 47/2003, de 26 de noviembre, General Presupuestaria (LGP). En concreto, estará constituido por un lado, por las Entidades Públicas Empresariales, otras Entidades de Derecho Público y Consorcios, no incluidos en el Sector Público Administrativo, y por otro, por las Sociedades Mercantiles cuyo porcentaje de participación en su capital, directa o indirecta, de las entidades que integran el Sector Público Estatal sea superior al 50 por 100, prescindiendo de otras consideraciones como el control.

El inventario total de empresas públicas estatales que constituyen el Sector Público Empresarial Estatal se relaciona en el **listado I.2.1** de la primera parte del estudio, agrupado atendiendo a su pertenencia o no a un grupo o subgrupo consolidable.

En relación con los sujetos de la consolidación, hay que distinguir entre sociedad dominante, dependiente, multigrupo y asociada.

*Sociedad dominante* es aquella que ejerza o pueda ejercer, directa o indirectamente, el control sobre otra u otras, que se calificarán como dependientes o dominadas cualquiera

que sea su forma jurídica y con independencia de su domicilio social. A nuestros efectos se entenderá que una sociedad dominante se encuentra en relación con una dependiente cuando posea directa o indirectamente un porcentaje de su capital superior al 50 por 100.

*Sociedad multigrupo* será aquella sociedad, no incluida como dependiente, que es gestionada por una o varias sociedades del grupo, que participan en su capital social, conjuntamente con otra u otras ajenas al grupo, ejerciendo el control conjunto. A nuestros efectos, se presumirá cuando el porcentaje del capital que posee el grupo sea igual al 50 por 100.

*Sociedad asociada* es aquella en la que alguna sociedad del grupo ejerce una influencia significativa en su gestión, estableciéndose una presunción *iuris tantum* de que existe influencia significativa cuando se posea una participación de, al menos, el 20 por 100 de sus derechos de voto, siendo indiferente según la redacción que la Ley 16/2007, de 4 de julio, da al Código de Comercio, que la sociedad participada cotice o no en mercados organizados.

Las sociedades del grupo (dominante y dependientes) se consolidan mediante el método de integración global, mientras que las multigrupo pueden optar por aplicar el método de integración proporcional o el procedimiento de puesta en equivalencia. Finalmente, las sociedades asociadas aplican el procedimiento de puesta en equivalencia.

De acuerdo con la normativa española, puede distinguirse entre *conjunto consolidable* formado por las sociedades a las que se les aplique el método de integración global o el proporcional y *perímetro de consolidación* que estará formado por las sociedades que forman el conjunto consolidable y por las sociedades a las que se les aplique el procedimiento de puesta en equivalencia, o método de la participación.

En relación con la dispensa de la obligación de consolidar, de acuerdo con el art. 7 del RD 1159/2010, de 17 de diciembre que aprueba las Normas para la Formulación de Cuentas Anuales Consolidadas, no estarán obligadas a efectuar la consolidación en los casos siguientes:

1. Cuando el conjunto del grupo o subgrupo no sobrepase, durante dos años consecutivos en la fecha de cierre de su ejercicio, dos de los límites relativos al total de las partidas del balance, al importe de la cifra anual de negocios y al número medio de trabajadores, señalados en el texto refundido de la Ley de Sociedades de Capital para la formulación de cuenta de pérdidas y ganancias

abreviada, salvo que alguna de las sociedades del grupo haya emitido valores admitidos a cotización en un mercado regulado de cualquier Estado miembro de la Unión Europea.

Los límites para formular la cuenta de pérdidas y ganancias abreviada se encuentran regulados en el artículo 258 del Real Decreto legislativo 1/2010, de 2 de julio, por el que se aprueba el Texto Refundido de la Ley de Sociedades de capital. Estos límites son los siguientes:

- a) Que el total de las partidas de activo no supere los 11.400 miles de euros.
  - b) Que el importe neto de su cifra anual de negocios no supere los 22.800 miles de euros.
  - c) Que el número medio de trabajadores empleados durante el ejercicio no sea superior a 250.
2. Cuanto la sociedad obligada a consolidar sometida a la legislación española, sea a su vez dependiente de otra que se rija por dicha legislación o la de otro Estado miembro de la Unión Europea.
  3. Cuando la sociedad obligada a consolidar participe exclusivamente en sociedades dependientes que no posean un interés significativo, individualmente y en su conjunto, para la imagen fiel del patrimonio, de la situación financiera y de los resultados de las sociedades del grupo.

Los grupos que no están obligados a efectuar la consolidación se muestran en el **listado I.2.1** marcados con un \* y sus empresas han sido tratadas en el estudio del consolidado como individuales.

Por último, no se han integrado en el consolidado del Sector Público Empresarial Estatal, aquellas entidades que tienen actividades tan diferentes que su inclusión resulta contraria a la obtención de la finalidad propia del proceso de consolidación, de acuerdo con lo dispuesto en punto 1.2 del apartado tercero de la Orden del Ministerio de Hacienda de 12 de diciembre de 2000, por la que se regula la elaboración de la Cuenta General del Estado. A estos efectos, se considera que es contraria a la finalidad expresada la concurrencia de entidades de crédito y de seguros con otras cuya actividad sea comercial, industrial o de servicios, sin perjuicio de que se facilite información en un anexo de forma adicional.

Una vez perfilado el ámbito, el perímetro de consolidación del Sector Público Empresarial Estatal, está constituido por el inventario total de empresas públicas estatales (**listado IV.1.1**), agrupado en dos colectivos:

- El primero constituido por aquellas empresas que forman grupo consolidable, y han rendido sus cuentas anuales consolidadas. En el ejercicio 2010, tiene obligación de consolidar 25 grupos, de los cuales 24 han remitido la información consolidada. El perímetro de consolidación incluyen 137 empresas estatales consolidadas por integración global, 2 entidades por integración proporcional y 131 empresas por puesta en equivalencia. El **listado IV.1.2**, recoge la relación de todas las empresas, tanto estatales como no estatales, incluidas en el perímetro de consolidación de cada grupo, indicando el método de consolidación empleado, y los porcentajes de participación directa e indirecta.
- En el segundo se integran, por un lado, las empresas que formando parte de un grupo consolidable, no han procedido a su consolidación, bien por estar dispensados o por haber sido excluidos de la consolidación, y por otro, el resto de empresas estatales que no constituyen grupo consolidable y que dependen directamente del Estado, de la Dirección General del Patrimonio del Estado o de sus Organismos Autónomos. Este colectivo se integra en la consolidación como empresas individuales, y agrupa a 78 empresas estatales tratadas (**listado IV.1.3**).

## B) PROCEDIMIENTO.

El objetivo del presente trabajo es la obtención del consolidado del Sector Público Empresarial Estatal, lo que se ha efectuado a través de las siguientes fases:

- 1°. **Homogeneización.** Dado que la estructura de las cuentas anuales de las empresas individuales no coincide con la de las cuentas consolidadas, se han realizado las correspondencias necesarias para poder agregarlas.
- 2°. **Agregación** de las diferentes partidas, según su naturaleza, de las cuentas anuales consolidadas de los grupos de empresas que han rendido este tipo de cuentas y de las cuentas anuales individuales rendidas por las entidades que no forman parte de ningún grupo empresarial o que, formando parte, no han rendido o están dispensados de la obligación de formular cuentas consolidadas.

3°. **Eliminación.** Las eliminaciones efectuadas han sido básicamente de cuatro tipos:

- Las relativas a la eliminación de créditos y deudas, por un lado, y de ingresos y gastos y flujos de efectivo, por otro, siempre que las cantidades recíprocas referidas a las empresas afectadas, fueran coincidentes y coherentes entre sí. Estas eliminaciones se han efectuado entre los grupos consolidables tratados y las empresas tratadas individualmente, o entre estas últimas entre sí.
- Se han realizado ajustes para evitar duplicidades, por un lado, en relación a empresas incluidas por puesta en equivalencia en un determinado grupo consolidable, pero que al ser íntegramente estatales, se han agregado en el consolidado del total del Sector Público Estatal y, por otro lado, respecto a empresas consolidadas por puesta en equivalencia en un grupo y por integración global en otro.
- En el ejercicio 2010 se ha practicado la eliminación Inversión-Patrimonio neto relativa a la Corporación de Radio y Televisión Española, con sus dos accionistas: el Ente Público Radio Televisión Española, en liquidación, y SEPI.
- Se han efectuado eliminaciones en las partidas de socios externos y resultados atribuidos a socios externos referidos a empresas incluidas en determinados grupos consolidados que, al pertenecer íntegramente al Sector Público Estatal, no tienen la consideración de “externos” desde el punto de vista del consolidado Estatal global.

Una de las limitaciones de nuestro estudio hace referencia a que las eliminaciones practicadas, no abarcan todo el campo de eliminaciones posibles y que corresponderían a una consolidación propiamente dicha. No obstante, es preciso señalar, que el bloque fundamental de ajustes y eliminaciones se ha realizado en cada uno de los grupos consolidables integrados cuyas cuentas consolidadas fueron remitidas a la IGAE.

### C) METODOLOGÍA.

Las cuentas consolidadas han sido preparadas a partir de las cuentas anuales individuales, o en su caso, consolidadas si forman grupo, de acuerdo con el Real Decreto 1159/2010, de 17 de Septiembre que aprueba las Normas para la Formulación de Cuentas Anuales Consolidadas. De acuerdo con lo establecido en las Disposiciones



Transitorias 2ª y 5ª del citado RD, las cuentas de 2010 se considerarán, a los efectos de la aplicación del principio de uniformidad y del requisito de comparabilidad, cuentas anuales iniciales e incluyen información comparativa sin adaptar a los nuevos criterios.

En la presente publicación se ofrecen junto al consolidado correspondiente al ejercicio 2010, cifras del ejercicio anterior, mostrándose en el **listado IV.1.1** la relación de los grupos y empresas que forman el consolidado para cada uno de los años. El consolidado del ejercicio 2009 coincide con el presentado en la publicación correspondiente, sin que se haya procedido a una nueva consolidación. No obstante, el **apartado IV.3** recoge información individual de cada grupo consolidable, de acuerdo con la rendición de cuentas de los ejercicios 2010 y 2009, así como la relación de las empresas incluidas y excluidas en el consolidado de ambos ejercicios.

El método de consolidación utilizado por los grupos consolidables, con carácter general, es el de integración global, y agrupa a 137 empresas estatales, con el de puesta en equivalencia han sido integradas 6 empresas estatales (marcadas con una serie de notas en el **listado IV.1.2**, de acuerdo con su casuística), mientras que el método de integración proporcional no ha sido utilizado en este ejercicio por ninguna empresa estatal. Hay que tener presente que una misma sociedad estatal puede estar tratada en un grupo por integración global, al tratarse de empresa dependiente y por puesta en equivalencia en otro grupo, por ser para este último una empresa asociada. En otros casos, una misma empresa estatal está incluida en dos grupos consolidables diferentes por puesta en equivalencia de acuerdo con su respectivo porcentaje de participación, al considerarse por ambos grupos empresa asociada.

Respecto a las 127 empresas que no forman parte del inventario de empresas estatales, se ha consolidado por el método de integración proporcional 2 empresas y por el procedimiento de puesta en equivalencia 125 empresas (marcadas en el **listado IV.1.2**, con \* aquellas que son sociedades públicas de ámbito autonómico, provincial o municipal, y con \*\* las sociedades privadas).

El consolidado resultante con la metodología expuesta, no es un consolidado en sentido estricto, si bien conviene tener presente, que los ajustes importantes ya se han efectuado en cada grupo consolidable, que es donde se producen las principales operaciones ínter empresas. En los mismos términos, se ha entendido que el principio de importancia relativa justifica que se contemplen determinadas excepciones a la obligación de realizar eliminaciones, por no disponer de información suficiente y no tener una influencia significativa en la imagen del Sector Público Empresarial Estatal.

Una precisión metodológica que conviene poner de manifiesto es que el conjunto de ajustes y eliminaciones se han realizado en el agregado total obtenido, y no en los estados financieros individuales respectivos, por lo que en los cuadros que se relacionan en el estudio, los ajustes y eliminaciones de cada epígrafe aparecen de forma independiente, sin restarse individualmente de los grupos o entidades afectados.

También cabe precisar que las empresas individuales integradas que, de acuerdo con el Plan General de Contabilidad, presentan modelos abreviados o Pymes, no han incluido el Estado de Flujos de Efectivo, por lo que la agregación de este estado contable no incluye todas las empresas consolidadas. Estas empresas aparecen recogidas en el **listado IV.1.3** con un asterisco.

#### D) ANÁLISIS.

En los **cuadros IV.1.1 a IV.1.5** se detallan los ajustes y eliminaciones realizadas en la hoja de trabajo para la formación del Balance consolidado, la Cuenta de Pérdidas y Ganancias consolidada, el Estado de Ingresos y Gastos Reconocidos consolidado, el Estado Total de Cambios en el Patrimonio Neto consolidado y Estado de Flujos de Efectivo consolidado, respectivamente.

Las eliminaciones totales han supuesto una reducción en el activo/pasivo del Balance de 1.988.979 miles de euros. De este total, las eliminaciones referidas a operaciones internas han afectado fundamentalmente a las partidas de deudores comerciales y otras cuentas a cobrar por el lado del activo, y a acreedores comerciales y otras cuentas a pagar por el del pasivo.

En relación con la Cuenta de Pérdidas y Ganancias, los ingresos y gastos de explotación se han reducido en la misma cuantía, 817.457 miles de euros.

Las principales eliminaciones y ajustes realizados son los siguientes:

1. Eliminaciones de créditos y deudas y de ingresos y gastos y flujos de efectivo:
  - a. El montante principal de las eliminaciones por operaciones internas efectuadas tiene su origen en las transacciones comerciales realizadas entre RENFE-Operadora y ADIF, consecuencia lógica de la estrecha relación entre ambas sociedades. Se han efectuado eliminaciones de ingresos y gastos por operaciones internas de 715.161 miles de euros y de créditos y deudas por 231.382 miles de euros.

- b. Son habituales también las relaciones comerciales entre el Grupo Correos y Telégrafos y la Fábrica Nacional de Moneda y Timbre (FNMT), entre esta última y Loterías y Apuestas de Estado, de SEPI con ENRESA y con ADIF, destacando igualmente los intercambios de AENA y ADIF.
- c. Otra eliminación importante tiene lugar entre Puertos del Estado y las Autoridades Portuarias en una doble vertiente, ambas derivadas de lo dispuesto en la Ley 48/2003, de 26 de noviembre, de régimen económico y de prestación de servicios de los puertos de interés general, que recoge el régimen económico del sistema portuario estatal, integrado por los organismos públicos portuarios Puertos del Estado y Autoridades portuarias.

Por un lado, se encuentran las aportaciones a Puertos del Estado recogidas en el artículo 11.1. b) de la Ley, que establece que los recursos económicos de Puertos del Estado estarán integrados por un porcentaje de los ingresos devengados por las Autoridades Portuarias en concepto de tasas.

Por otro, el artículo 13 de la Ley regula la figura del Fondo de Compensación Interportuario, que se crea como instrumento de redistribución de recursos del sistema portuario estatal y que es administrado por Puertos del Estado. Las Autoridades portuarias y Puertos del Estado realizarán aportaciones al Fondo de Compensación Interportuario conforme a los criterios establecidos en la Ley. En este sentido, el ejercicio 2010 es el primero en que se aplica la normativa de los fondos carentes de personalidad jurídica regulados en el artículo 2.2 de la LGP, al citado Fondo, formulándose en consecuencia cuentas anuales independientes.

El ajuste por ambos conceptos ha supuesto en 2010 una disminución de otros gastos y otros ingresos de explotación por importe de 64.317 miles de euros.

- 2. Eliminación Inversión-Patrimonio neto en el grupo Corporación de RTVE con sus dos accionistas: un 52,19 por 100 de SEPI contabilizado en inversiones financieras a largo plazo al coste y un 47,81 por 100 del Ente RTVE en liquidación, contabilizado en activos no corrientes mantenidos para la venta.
- 3. Eliminaciones en las partidas de socios externos y resultados atribuidos a socios externos. En determinados grupos consolidables se eliminan aquellos socios externos, que teniendo tal condición desde el punto de vista del grupo visto individualmente, carecen de ella desde el punto de vista del consolidado total del

Sector Público Estatal, dado que la propiedad de la parte del patrimonio neto incluido en ese epígrafe, pertenece íntegramente al Estado. Este es el caso del grupo SEPI respecto a la empresa Hipódromo de la Zarzuela, donde el resto de su capital es propiedad de Loterías y Apuestas del Estado.

4. Eliminaciones de participaciones puestas en equivalencia y participación en resultados de sociedades puestas en equivalencia. Las empresas incluidas en un grupo consolidable individual por el método de puesta en equivalencia, y además en el consolidado del Sector público estatal total por integración global, por ser íntegramente estatales, han sido objeto del oportuno ajuste para evitar duplicidades. Este es el caso de Comercial del ferrocarril en RENFE -Operadora y ADIF, al incluirla ambas por puesta en equivalencia y de Ingeniería y Economía del transporte en ADIF Y AENA, tratadas por puesta en equivalencia en ambos grupos pero de titularidad 100 por 100 estatal.

El **epígrafe IV.2** relativo al análisis de los estados consolidados recoge información relativa al Balance consolidado (**cuadro IV.2.1**) y a la Cuenta de Pérdidas y Ganancias consolidada (**cuadro IV.2.17**), así como algunas magnitudes de ambos estados, referidos a los ejercicios 2010 y 2009.

Respecto al perímetro de consolidación del ejercicio 2010 cabe realizar las siguientes anotaciones y variaciones a tener en cuenta:

- En el ejercicio 2010 se han dado de baja los siguientes grupos consolidables:
  - Grupo Aguas de las Cuencas Mediterráneas, al absorber la empresa matriz a sus dos participadas: Aguas de la Cuenca del Segura, S.A y Aguas de la Cuenca del Júcar, S.A.
  - El Grupo Corporación de Radio y Televisión Española al quedar extinguidas sus sociedades participadas y sus activos y pasivos cedidos a favor de la matriz Corporación de RTVE, S.A. Por Acuerdo del Consejo de Ministros de 25 de junio de 2010, se da cumplimiento a lo establecido en la Ley General de Comunicación Audiovisual transformando la Corporación RTVE en una única sociedad mercantil con el objeto de facilitar su operatividad interna y la eficiencia en su gestión. Así, la Ley 7/2010, de 31 de marzo, General de la Comunicación Audiovisual en su Disposición Adicional Quinta, encomienda a la sociedad mercantil estatal Corporación de Radio y Televisión Española, S.A.

la gestión directa del servicio público de la radio, televisión, servicios conexos e interactivos y de información en línea de titularidad estatal.

- Los Grupos Autoridad Portuaria de Santander, y Grupo Autoridad Portuaria de Sevilla, como consecuencia de la transformación de sus respectivas Sociedades Estatales de Estiba y Desestiba (SEED) en Agrupaciones Portuarias de Interés Económico (APIE), en virtud de lo establecido en el apartado dos de la Disposición adicional sexta de la Ley 48/2003, de 26 de noviembre, de régimen económico y de prestación de servicios de los puertos de interés general, perdiendo el Estado el dominio efectivo sobre estas sociedades.
- Se produce la fusión por absorción de Ingeniería y Economía del Transporte, S.A (INECO) empresa absorbente y Tecnología e Investigación Ferroviaria, SA como absorbida, desapareciendo por lo tanto esta última del Grupo ADIF. A estos efectos, INECO amplía capital y modifica su porcentaje de participación con la siguiente composición: 45,85% AENA, 41,37% ADIF y 12,78% RENFE-Operadora. Considerando esta circunstancia se producen dos hechos significativos:
  - a. Desaparece la mayoría de AENA en INECO que pasa de ser empresa del grupo y consolidarse por integración global en el Grupo AENA en 2009, a tener la consideración de empresa asociada consolidándose, por lo tanto, por puesta en equivalencia en el citado grupo en 2010.
  - b. INECO, pasa a constituir grupo consolidable independiente con su filial Ineco do Brasil Engenharia e Economía do Transporte, S.L, si bien no formula cuentas anuales consolidadas dado que su filial no presenta un interés significativo para la imagen fiel.
- En el grupo RENFE-Operadora se dan de alta las siguientes empresas: Logística de Transporte Ferroviario, S.A., Pecova, S.A. y Puerto Seco Ventastur, S.A.
- El grupo ADIF ha integrado al subgrupo Comercial del Ferrocarril (COMFERSA) por puesta en equivalencia, a pesar de poseer el 51 por 100 del capital, en lugar de hacerlo por integración global al tratarse de una empresa del grupo, circunstancia que también se produjo en el ejercicio 2009.
- El Grupo Autoridad Portuaria de Barcelona pierde a su participada World Trade Center Málaga, S.A. por disolución y liquidación y el Grupo Puertos del Estado a su filial extranjera Portel Maroc, S.A.R.L. (Tánger) por privatización.

- El 30 de Abril de 2010 el Consejo de Ministros aprobó el Plan de racionalización del Sector Público Estatal, que prevé la reducción del número de sociedades públicas y determinadas reorganizaciones societarias con el objeto de incrementar la eficiencia en el funcionamiento del tejido empresarial público. Respecto al Grupo SEPI, principal grupo afectado, las actuaciones más significativas durante el ejercicio 2010 son las siguientes:

- La empresa Suelo Empresarial del Atlántico, S.L. de titularidad de Infoinvest, S.A. en un 85% de su capital, se cede a favor de SEPES, Entidad Pública Empresarial del Suelo, produciéndose el cambio del Grupo de SEPI, al Grupo SEPES.
- Extinción de la sociedad Ingruinsa, S.A. mediante la cesión global de sus activos y pasivos a su único accionista, Infoinvest, S.A.
- Fusión por absorción de Astilleros Españoles, S.A. en liquidación, y de Desgasificación y Limpieza de Tanques, S.A en liquidación por Izar Construcciones Navales, S.A.
- Fusión por absorción de las sociedades Prerreducidos Integrados del Suroeste de España, S.A., Babcock Wilcox Española, S.A. y Soluciones Ferrolanas, S.A por Cofivacasa, S.A.
- Disolución y liquidación simultánea de las sociedades Iniexport, S.A, Sociedad Estatal para el Desarrollo Tecnológico del Turismo, S.A, Efegestión, S.A y Aprotect, S.A.
- Fusión por absorción de las sociedades Tecnologías y Servicios Agrarios, S.A y Sanidad Animal y Servicios Ganaderos, S.A, siendo la primera absorbente y la segunda absorbida.

Respecto a las bajas, el Grupo SEPI integra la cuenta de resultados y el estado de flujos de efectivo de las empresas Iniexport, S.A, Sociedad Estatal para el Desarrollo Tecnológico del Turismo, S.A, y Efegestión, S.A hasta su liquidación y a Suelo Empresarial del Atlántico, S.L. hasta la fecha de traspaso, que se produce el 30 de abril de 2010.

Dentro del Grupo SEPI ha tenido lugar en 2010 una modificación en el método de consolidación de las sociedades multigrupo, que han pasado a consolidarse por el método de puesta en equivalencia en lugar de por integración proporcional, como se había operado en 2009. Por otro lado, como consecuencia de la puesta en marcha del

procedimiento de venta de la totalidad del capital social de la empresa Equipos Termometálicos, S.A, el Grupo SEPI ha incluido sus activos y pasivos como “activos no corrientes mantenidos para la venta” y “pasivos vinculados con activos no corrientes mantenidos para la venta”, y sus resultados en operaciones interrumpidas.

En relación con las empresas incluidas en el consolidado, es el Grupo SEPI el que concentra el mayor número, incorporando un total de 53 empresas por integración global y 48 por puesta en equivalencia (de ellas 6 estatales). Otra característica del Grupo SEPI es que, además de las empresas individuales directamente dependientes de la matriz, se incluyen 11 Subgrupos: DEFEX, ENSA, INFOINVEST, ENUSA, NAVANTIA, HUNOSA, EFE, COFIVACASA, SEPIDES, TRAGSA, y MERCASA. En el ejercicio 2010 desaparece el subgrupo IZAR, al producirse la fusión por absorción otorgada por las sociedades Izar Construcciones Navales en Liquidación (sociedad absorbente) y Desgasificación y Limpieza de Tanques, S.A. en Liquidación y Astilleros Españoles, S.A. en Liquidación (sociedades absorbidas).

Después del Grupo SEPI y a gran distancia se sitúa el Grupo ADIF con 36 empresas, si bien 32 están consolidadas por puesta en equivalencia, seguido del Grupo RENFE-Operadora con 25 entidades, 20 ellas empresas asociadas por puesta en equivalencia. Dentro del Grupo RENFE-Operadora se crea en 2010 un nuevo subgrupo, Pecova con su dependiente Puerto Seco Ventastur, S.A.

Destaca por último, el Grupo Consorcio de la Zona Franca de Cádiz, con 14 empresas, 11 estatales por integración global, 2 empresas multigrupo por integración proporcional y una por puesta en equivalencia. Dentro de este Grupo se incluyen dos Subgrupos: Inmobiliaria de la Zona Franca de Cádiz y Sociedad General de la Bahía de Cádiz y Algeciras.

A continuación se analizan las principales partidas del consolidado del ejercicio 2010, junto a las correspondientes presentadas por los respectivos grupos en el consolidado del ejercicio 2009 (**cuadros IV.2.2 a IV.2.25**). No obstante, cabe precisar que el **epígrafe IV.3** recoge las cuentas anuales presentadas en 2010 junto con el ejercicio 2009, de los grupos consolidables considerados individualmente. La mayoría de los grupos no han adaptado las cifras del ejercicio anterior a los nuevos criterios establecidos por el RD 1159/2010 por no tener ningún impacto significativo.

Según se desprende del **cuadro IV.2.2**, destaca por el volumen de activo y en concreto por la magnitud del inmovilizado material, **cuadro IV.2.3**, el Grupo ADIF y el Grupo AENA, que absorben el 59,68 por 100 del total.

En relación a las inversiones en empresas del grupo y asociadas a largo plazo, **cuadro IV.2.4**, es el Grupo SEPI con un 62,85 por 100 quien contabiliza el mayor importe, mientras que en las inversiones financieras a largo plazo, la Sociedad Estatal de Infraestructuras del Transporte Terrestre, S.A. (SEITTSA) y la Empresa Nacional de Residuos Radiactivos, S.A. (ENRESA), anotan el 77,6 por 100 del total. SEPI recoge en esta categoría principalmente el coste de la Corporación de RTVE, que asciende a 547.101 miles de euros y representa el 52,19 por 100 de su capital, en 2010 y 625.101 miles de euros y un 45,68 por 100 en 2009. Este importe ha sido objeto de la correspondiente eliminación, como se ha hecho referencia en el apartado correspondiente. Dadas las especiales características de esta participación y siguiendo la ley 17/2006, de 5 de junio, SEPI no considera esta sociedad como empresa participada.

En el epígrafe de deudores comerciales no corrientes, **cuadro IV.2.6**, destaca con un 60,35 por 100 el Grupo SEPI, constituido fundamentalmente por deudores por operaciones de tráfico del subgrupo Navantia, en su mayor parte derivado de facturación por obras ya entregadas cuyo pago se produce periódicamente hasta su vencimiento. El 32,46 por 100 de esta partida se registra en el Centro para el Desarrollo Tecnológico Industrial (CDTI) y recoge los préstamos otorgados por este ente para la financiación de proyectos empresariales de inversión en investigación, desarrollo e innovación.

La cifra de deudores comerciales y otras cuentas a cobrar, **cuadro IV.2.8**, se sitúa en 10.696.319 miles de euros, siendo los grupos a la cabeza ADIF y SEPI, que absorban el 34,96 por cien del total.

El mayor volumen de los fondos propios, **cuadro IV.2.10**, corresponde fundamentalmente al Grupo ADIF, con un 27,54 por 100 del total, seguido de SEITTSA en un 16,48 por 100 y en posiciones mucho más alejadas el Grupo RENFE-Operadora y el Grupo AENA con un 6,24 y 5,70 por 100 respectivamente.

Respecto a la SEPI, durante los ejercicios 2010 y 2009 ha recibido una aportación del Estado, incrementando su Fondo Patrimonial, por Importe de 94.000 miles de euros y 100.000 miles de euros, respectivamente. Dichos importes se corresponde, en parte, con la cantidad abonada por SEPI al Ente Público RTVE en liquidación, como consecuencia de la compra de acciones de la Corporación RTVE, SA.

En relación a este epígrafe conviene hacer referencia al Grupo RTVE que pasa de unos fondos propios negativos en 2009 de 869.482 miles de euros, a un saldo positivo de 565.968 miles de euros. Desde el ejercicio 2007, el Ente Público RTVE en liquidación



está procediendo a la conclusión ordenada de cuantas relaciones jurídicas estén pendientes a la fecha de entrada en estado de disolución, así como a la liquidación, enajenación, y extinción según proceda, de los bienes, derechos y obligaciones que integren el patrimonio del Ente Público. Por otra parte, el Gobierno provee al grupo RTVE en liquidación, de los recursos económicos necesarios para que se pueda desarrollar el proceso de liquidación. En este sentido, en la ley 26/2009, de 23 de diciembre, de Presupuestos Generales del Estado para el año 2010 se establece una subvención por importe de 94.300.000 euros, para hacer frente a parte de los gastos operativos y los derivados del E.R.E.

Parte de los costes operativos y todos los costes financieros derivados de la deuda, son financiados mediante la venta de acciones que el Ente Público RTVE en liquidación, posee de la Corporación RTVE, a la Sociedad Estatal de Participaciones Industriales, cifrada para el ejercicio 2010 en 78.000 miles de euros. Asimismo, el Estado asume por un importe máximo de 1.500.000 miles de euros, el nominal de las operaciones de endeudamiento del Ente Público Radiotelevisión Española.

El epígrafe de reservas, **cuadro IV.2.11**, incluye tanto las reservas voluntarias, como las reservas en entidades consolidadas por integración global o proporcional y las reservas en sociedades puestas en equivalencia, destacando el Grupo SEPES que concentra el 24,80 por 100 del total, seguido del Grupo Correos con un 17 por 100.

Los Ajustes por cambio de valor son aquellos producidos por la valoración a valor razonable de los activos financieros clasificados en la categoría de disponibles para la venta, de acuerdo con las normas de valoración relativas a instrumentos financieros. Esta partida alcanzan la cifra de 14.215 miles de euros frente a 75.644 miles de euros del ejercicio 2009 y tiene su origen fundamentalmente en el Grupo SEPI (**cuadro IV.2.12**).

El saldo de subvenciones, donaciones y legados recibidos, según se deduce del **cuadro IV.2.13**, registra la cifra de 12.016.576 miles de euros (un 9,43 por 100 del pasivo y patrimonio neto), y por componentes es el ADIF con un 51,02 por 100 quien absorbe el montante mayor, procedentes de subvenciones de capital del Fondo de Cohesión y Fondos FEDER.

El saldo incluido en socios externos (**cuadro IV.2.14**) recoge el valor de la participación de los accionistas minoritarios en el Patrimonio Neto de las sociedades consolidadas por integración global. Asimismo, el saldo de pérdidas y ganancias atribuibles a socios externos, representa la participación de dichos accionistas en los

resultados del ejercicio. El 67,24 por 100 de los socios externos se concentra en el Grupo SEPI, seguido a gran distancia del Grupo Aguas de la Cuenca del Ebro con un 20,25 por 100.

La cifra de deudas a largo plazo, con 32.394.182 miles de euros, representa el 25,42 por 100 del pasivo y patrimonio neto y tan solo el grupo AENA y el Grupo ADIF absorben el 59,91 por 100 del total (**cuadro IV.2.16**).

En la Cuenta de Pérdidas y Ganancias, una cifra significativa es el importe neto de la cifra de negocios (**cuadro IV.2.18**) con 25.110.050 miles de euros, destacando el Grupo Loterías y Apuestas del Estado que registra un 38,21 por 100 del total, seguido con porcentajes muy alejados del grupo SEPI y el Grupo AENA con un 14,73 y 11,84 por 100 respectivamente. El resultado operativo (EBITDA) cifrado en 3.904.264 miles de euros corresponde en un 69,12 por 100 al Grupo Loterías, que ha visto reducido su peso a favor del Grupo AENA que alcanza el 21,37 por 100 frente al 15,42 del año anterior. Con signo negativo destacan el Grupo SEPI, y las empresas IDAE y CDTI.

En relación a la evolución del resultado consolidado del ejercicio, en general ha experimentado un importante avance respecto al mismo periodo del año anterior, pasando en términos globales de 2.065.490 miles de euros en 2009 a 2.665.001 miles de euros en 2010 (**cuadro IV.2.23**). Resulta especialmente significativa la mejora en los resultados del Grupo ADIF, la Autoridad Portuaria de Tarragona, el Grupo Autoridad Portuaria de Barcelona, el Grupo AENA y el Grupo SEPI. En sentido contrario se han mostrado el Grupo Loterías y Apuestas del Estado, que ha visto reducido el resultado consolidado en un 13,48 por 100, la Corporación de Radio Televisión Española, o la Sociedad Estatal de Acción Cultural, S.A.

Respecto a la contribución al resultado de los diferentes grupos y entidades incluidas en el perímetro de consolidación, el Grupo Loterías y Apuestas del Estado registra 2.592.341 miles de euros de beneficios, un 97,27 por 100 del resultado total, si bien como se ha reseñado anteriormente ha perdido peso respecto ejercicio anterior. En relación a las pérdidas, la empresa individual FEVE, junto a los grupos AENA, y Radiotelevisión Española absorben las pérdidas más importantes. Destaca el cambio de signo en los resultados del Grupo SEPI desde unas pérdidas de 59.294 miles de euros en 2009 a 64.916 miles de euros de beneficios en 2010.

En el **epígrafe IV.3** se muestra información económico-financiera relativa a los 24 grupos consolidables tratados. Se proporciona, por un lado los estados financieros que componen las cuentas anuales del ejercicio 2010 junto con su comparativo 2009,

algunos indicadores económicos, e información relativa al personal; por otro, las empresas incluidas y excluidas del perímetro de consolidación, los porcentajes de participación directa e indirecta, y el procedimiento de consolidación utilizado en su caso.

Una nota metodológica en relación a la información sobre recursos humanos de los grupos consolidables es que se ha calculado partiendo de la suma del personal por categorías de las empresas estatales que forman parte del grupo, sin que se haya tenido en cuenta en ningún caso el personal de las empresas consolidadas por integración proporcional o por puesta en equivalencia, es decir, el personal se refiere al conjunto consolidable.

Para finalizar, se presentan como **anexo** al consolidado del sector público empresarial no financiero, las cuentas consolidadas del Grupo CESCE, dentro de las entidades de seguros (**cuadros IV.3.193 a IV.3.198**) y del Grupo ICO, como entidad de crédito (**cuadros IV.3.199 a IV 3.204**), sin perjuicio del tratamiento dentro del consolidado total de los subgrupos o empresas estatales que tienen el carácter de no financieros.

Las cuentas consolidadas del grupo CESCE para el ejercicio 2010, se presentan de acuerdo con las normas de consolidación generales, recogidos en la legislación aplicable y de acuerdo con las disposiciones legales que se derivan de los Reales Decretos 2014/1997 y 1317/2008, así como el Real Decreto 1736/2010, de 23 de diciembre por el que se modifica El Plan de Contabilidad de las Entidades Aseguradoras y Normas para la Formulación de las cuentas anuales consolidadas, según los criterios contenidos en los artículos 42 a 49 del Código de Comercio.

De acuerdo con lo establecido en la Disposición transitoria segunda del Real Decreto 1736/2010, de 23 de diciembre, el Grupo ha optado por considerar las cuentas anuales consolidadas 2010 como iniciales a efectos de su comparabilidad, y aplicación del principio de uniformidad. Consecuentemente las cifras comparativas no han sido objeto de adaptación a los nuevos criterios; no obstante, dado que los cambios introducidos en el mencionado Real Decreto no se aplican al Grupo, su comparación no afecta ni a la comparabilidad ni uniformidad de las cuentas consolidadas.

Los métodos de consolidación aplicados en 2010 son el de integración global para la sociedad dominante, Compañía de Seguros de Crédito a la Exportación, S.A. (CESCE), la empresa Grupo Cesce Servicios Tecnológicos AIE y el subgrupo Consorcio Internacional de Aseguradoras de Crédito, S.A. Para el resto de las empresas del grupo

(subgrupo Informa) y asociadas, se ha utilizado el procedimiento de puesta en equivalencia.

Como cambios en el métodos de consolidación empleado por el Grupo cabe señalar que la empresa Cesce Brasil Servicios e Gestao de Riscos, LTDA perteneciente al subgrupo Consorcio Internacional de Aseguradoras de Crédito, se ha integrado en 2010 por puesta en equivalencia mientras que en el pasado ejercicio se hizo por integración global.

Destacan también en el grupo Cesce las altas de las empresas Cesce Servicios Chile, S.A., Cesce Servicios, S.A. de C.V y DBK, S.A., las dos primeras del subgrupo Consorcio Internacional de Aseguradoras de Crédito, y la última de subgrupo Informa D & B. Asimismo, se ha producido la baja de Informa de Venezuela, S.A. por disolución.

Respecto al subgrupo Informa, dado que todas sus empresas tienen carácter no financiero, se han integrado en el consolidado del Sector Público Estatal total.

Las cuentas consolidadas del grupo ICO se presentan de conformidad con la Circular 4/2004, de 22 de diciembre, de Banco de España, modificada por la Circular 6/2008, de 26 de noviembre; Circular 3/2010, de 29 de junio y 8/2010, de 22 de diciembre, con el Código de Comercio y la Ley de Sociedades Anónimas y demás normativa española aplicable. Las cuentas incluyen el Balance, la Cuenta de Pérdidas y Ganancias, el Estado de Ingresos y Gastos reconocidos, el Estado Total de Cambios en el Patrimonio Neto y el de Flujos de Efectivo.

La empresa estatal de carácter no financiero, Axis Participaciones Empresariales, SGEER, S.A, se incluye en el consolidado del grupo ICO por integración global y las empresas Compañía Española de Financiación del Desarrollo Cofides, S.A. y Compañía Española de Reafianzamiento, S.A., se integran por el método de la participación. Estas entidades se incluyen por integración global en el consolidado del Sector Público Estatal al tener carácter no financiero. El Instituto, entidad dominante del grupo supone el 99 por 100 del grupo.

En definitiva, durante el ejercicio 2010 se ha continuado con el esfuerzo en la aproximación a la consolidación del Sector Público Empresarial Estatal no financiero, intentando mejorar en la medida de lo posible determinados aspectos. No obstante, las cuentas consolidadas no tienen como finalidad sustituir a las individuales sino, por el contrario, complementarlas.

## **1. Procedimiento y alcance**

#### **IV.1.1. Grupos consolidables y empresas estatales que forman parte del consolidado de los ejercicios 2010 y 2009**

##### **Ejercicio 2010**

GRUPO ADMINISTRADOR DE INFRAESTRUCTURAS FERROVIARIAS

GRUPO AEROPUERTOS ESPAÑOLES Y NAVEGACIÓN AEREA

GRUPO AGUAS DE LA CUENCA DEL EBRO

GRUPO AUTORIDAD PORTUARIA DE BALEARES

GRUPO AUTORIDAD PORTUARIA DE BARCELONA

GRUPO AUTORIDAD PORTUARIA DE CARTAGENA

GRUPO AUTORIDAD PORTUARIA DE GIJÓN

GRUPO AUTORIDAD PORTUARIA DE LA CORUÑA

GRUPO AUTORIDAD PORTUARIA DE PASAJES

GRUPO AUTORIDAD PORTUARIA DE SANTA CRUZ DE TENERIFE

GRUPO AUTORIDAD PORTUARIA DE VALENCIA

GRUPO AUTORIDAD PORTUARIA DE VIGO

GRUPO CONSORCIO DE LA ZONA FRANCA DE VIGO

GRUPO CONSORCIO ZONA FRANCA DE CÁDIZ

GRUPO CORREOS Y TELÉGRAFOS

GRUPO ENTIDAD PÚBLICA EMPRESARIAL DEL SUELO

GRUPO INFORMA

GRUPO LOTERIAS Y APUESTAS DEL ESTADO

GRUPO PUERTOS DEL ESTADO

GRUPO RADIOTELEVISIÓN ESPAÑOLA

GRUPO RED.ES

GRUPO RENFE-OPERADORA

GRUPO SOCIEDAD DE SALVAMENTO Y SEGURIDAD MARÍTIMA

GRUPO SOCIEDAD ESTATAL DE PARTICIPACIONES INDUSTRIALES

AGUAS DE LA CUENCA DEL NORTE, S.A.

AGUAS DE LAS CUENCAS MEDITERRANEAS, S.A.

AUTORIDAD PORTUARIA DE ALICANTE

AUTORIDAD PORTUARIA DE ALMERÍA

AUTORIDAD PORTUARIA DE AVILES

AUTORIDAD PORTUARIA DE BAHIA DE CADIZ

AUTORIDAD PORTUARIA DE BILBAO

AUTORIDAD PORTUARIA DE CASTELLON

AUTORIDAD PORTUARIA DE CEUTA

AUTORIDAD PORTUARIA DE FERROL-SAN CIBRAO

AUTORIDAD PORTUARIA DE LA BAHIA DE ALGECIRAS

AUTORIDAD PORTUARIA DE LAS PALMAS

AUTORIDAD PORTUARIA DE MALAGA

AUTORIDAD PORTUARIA DE MARIN Y RIA DE PONTEVEDRA

AUTORIDAD PORTUARIA DE MELILLA

AUTORIDAD PORTUARIA DE MOTRIL

AUTORIDAD PORTUARIA DE SANTANDER

AUTORIDAD PORTUARIA DE SEVILLA

AUTORIDAD PORTUARIA DE TARRAGONA

AUTORIDAD PORTUARIA DE VILLAGARCIA DE AROSA

AXIS PARTICIPACIONES EMPRESARIALES, SGEER, S.A.

BARCELONA HOLDING OLIMPICO, S.A.

CENTRO PARA EL DESARROLLO TECNOLOGICO INDUSTRIAL

COMERCIAL DEL FERROCARRIL, S.A.

COMPAÑIA DE LOS FERROCARRILES DE MADRID A ZARAGOZA Y ALICANTE, S.A. (EN LIQUIDACION)

COMPAÑIA DEL FERROCARRIL CENTRAL DE ARAGON, S.A. (EN LIQUIDACION)

COMPAÑIA ESPAÑOLA DE FINANCIACION DEL DESARROLLO COFIDES, S.A.

COMPAÑIA ESPAÑOLA DE REAFIANZAMIENTO, S.A.

CONSORCIO DE LA ZONA FRANCA DE GRAN CANARIA

CONSORCIO INTERNACIONAL DE ASEGURADORAS DE CRÉDITO, S.A.

CONSORCIO PARA LA CONSTRUCCIÓN DEL AUDITORIO DE MÚSICA DE MÁLAGA

CONSORCIO VALENCIA 2007

CORPORACIÓN DE RADIO Y TELEVISIÓN ESPAÑOLA, S.A.

DISEÑO Y TECNOLOGÍA MICROELECTRÓNICA, AIE

EFEAGRO, S.A.

EMPRESA NACIONAL DE INNOVACION, S.A.

EMPRESA NACIONAL DE RESIDUOS RADIATIVOS, S.A.

ENUSA-ENWESA AIE

EXPASA AGRICULTURA Y GANADERÍA, S.A.

FABRICA NACIONAL DE MONEDA Y TIMBRE-REAL CASA DE LA MONEDA

FERROCARRILES DE VIA ESTRECHA

FESPYME, FONDO DE CAPITAL RIESGO (antes FONDICO, FCR)

FONDO DE LIQUIDACIÓN ASICA

FONDO ENISA, FESPYME, SEPIDES PARA LA EXPANSION DE LA PYME, FCR, DE REGIMEN SIMPLIFICADO

FONDO EURO-ICO, FONDO DE CAPITAL RIESGO

GERENCIA DEL SECTOR DE LA CONSTRUCCIÓN NAVAL

GRUPO CESCE SERVICIOS TECNOLÓGICOS AIE

INECO DO BRASIL ENGENHARIA E ECONOMÍA DO TRANSPORTE, S.L.

INFRAESTRUCTURAS Y EQUIPAMIENTOS HISPALENSES, S.A.

INGENIERIA DE SISTEMAS PARA LA DEFENSA DE ESPAÑA, S.A.

INGENIERIA Y ECONOMIA DEL TRANSPORTE, S.A.

INGENIERIA Y SERVICIOS AEROESPACIALES, S.A.

INMOBILIARIA DE PROMOCIONES Y ARRIENDOS, S.A.

INSTITUTO PARA LA DIVERSIFICACION Y AHORRO DE LA ENERGIA

LA ALMORAIMA, S.A.

MUSEO NACIONAL DEL PRADO DIFUSIÓN, S.A.

PARADORES DE TURISMO DE ESPAÑA, S.A.

PROGRAMAS Y EXPLOTACIONES DE RADIODIFUSION, S.A.

RUMASA, S.A.

SDAD. ESTATAL PARA LA EJECUCION DE PROGRAMAS Y ACTUACIONES CONMEMORATIVAS DEL V CENTENARIO DEL DESCUBRIMIENTO DE AMERICA SA (EN LIQUIDACION)



SERVICIOS Y ESTUDIOS PARA LA NAVEGACIÓN AÉREA Y LA SEGURIDAD AERONÁUTICA, S.A.  
SOCIEDAD DE GESTIÓN DEL PROYECTO ALETAS, S.A.  
SOCIEDAD DE INFRAESTRUCTURAS Y EQUIPAMIENTOS PENITENCIARIOS, S.A.  
SOCIEDAD ESPAÑOLA DE ESTUDIOS PARA LA COMUNICACION FIJA A TRAVES DEL ESTRECHO DE GIBRALTAR, S.A.  
SOCIEDAD ESTATAL AGUAS DE LAS CUENCAS DEL SUR, S.A.  
SOCIEDAD ESTATAL DE ACCIÓN CULTURAL, S.A.  
SOCIEDAD ESTATAL DE ESTIBA Y DESESTIBA DEL PUERTO DE ALMERIA, S.A.  
SOCIEDAD ESTATAL DE ESTIBA Y DESESTIBA DEL PUERTO DE AVILES, S.A.  
SOCIEDAD ESTATAL DE ESTIBA Y DESESTIBA DEL PUERTO DE CEUTA, S.A.  
SOCIEDAD ESTATAL DE ESTIBA Y DESESTIBA DEL PUERTO DE FERROL, S.A.  
SOCIEDAD ESTATAL DE ESTIBA Y DESESTIBA DEL PUERTO DE LA LUZ Y LAS PALMAS, S.A.  
SOCIEDAD ESTATAL DE ESTIBA Y DESESTIBA DEL PUERTO DE MOTRIL, S.A.  
SOCIEDAD ESTATAL DE GESTION INMOBILIARIA DE PATRIMONIO, S.A.  
SOCIEDAD ESTATAL DE INFRAESTRUCTURAS AGRARIAS, S.A.  
SOCIEDAD ESTATAL DE INFRAESTRUCTURAS DEL TRANSPORTE TERRESTRE, S.A.  
SOCIEDAD ESTATAL ESPAÑOLA P4R, S.A.  
SOCIEDAD ESTATAL PARA LA GESTIÓN DE LA INNOVACIÓN Y LAS TECNOLOGÍAS TURÍSTICAS, S.A.  
SOCIEDAD ESTATAL PARA LA PROMOCIÓN Y ATRACCIÓN DE INVERSIONES EXTERIORES, S.A.

### **Ejercicio 2009**

GRUPO ADMINISTRADOR DE INFRAESTRUCTURAS FERROVIARIAS  
GRUPO AEROPUERTOS ESPAÑOLES Y NAVEGACIÓN AEREA  
GRUPO AGUAS DE LA CUENCA DEL EBRO  
GRUPO AUTORIDAD PORTUARIA DE BALEARES  
GRUPO AUTORIDAD PORTUARIA DE BARCELONA  
GRUPO AUTORIDAD PORTUARIA DE CARTAGENA  
GRUPO AUTORIDAD PORTUARIA DE GIJÓN  
GRUPO AUTORIDAD PORTUARIA DE LA CORUÑA  
GRUPO AUTORIDAD PORTUARIA DE PASAJES  
GRUPO AUTORIDAD PORTUARIA DE SANTA CRUZ DE TENERIFE

GRUPO AUTORIDAD PORTUARIA DE SEVILLA  
GRUPO AUTORIDAD PORTUARIA DE VALENCIA  
GRUPO AUTORIDAD PORTUARIA DE VIGO  
GRUPO CONSORCIO DE LA ZONA FRANCA DE VIGO  
GRUPO CONSORCIO ZONA FRANCA DE CÁDIZ  
GRUPO CORPORACIÓN DE RADIO Y TELEVISIÓN ESPAÑOLA  
GRUPO CORREOS Y TELÉGRAFOS  
GRUPO ENTIDAD PÚBLICA EMPRESARIAL DEL SUELO  
GRUPO INFORMA  
GRUPO LOTERIAS Y APUESTAS DEL ESTADO  
GRUPO PUERTOS DEL ESTADO  
GRUPO RADIOTELEVISIÓN ESPAÑOLA  
GRUPO RED.ES  
GRUPO RENFE-OPERADORA  
GRUPO SOCIEDAD DE SALVAMENTO Y SEGURIDAD MARÍTIMA  
GRUPO SOCIEDAD ESTATAL DE PARTICIPACIONES INDUSTRIALES  
AGUAS DE LA CUENCA DEL GUADALQUIVIR, S.A.  
AGUAS DE LA CUENCA DEL NORTE, S.A.  
AGUAS DE LA CUENCA DEL SEGURA, S.A.  
AGUAS DE LA CUENCA DEL TAJO, S.A.  
AGUAS DE LAS CUENCAS MEDITERRANEAS, S.A.  
AGUAS DEL DUERO, S.A.  
AGUAS DEL JÚCAR, S.A., SOCIEDAD UNIPERSONAL  
AUTORIDAD PORTUARIA DE ALICANTE  
AUTORIDAD PORTUARIA DE ALMERÍA  
AUTORIDAD PORTUARIA DE AVILES  
AUTORIDAD PORTUARIA DE BAHIA DE CADIZ  
AUTORIDAD PORTUARIA DE BILBAO  
AUTORIDAD PORTUARIA DE CASTELLON

AUTORIDAD PORTUARIA DE CEUTA

AUTORIDAD PORTUARIA DE FERROL-SAN CIBRAO

AUTORIDAD PORTUARIA DE HUELVA

AUTORIDAD PORTUARIA DE LA BAHIA DE ALGECIRAS

AUTORIDAD PORTUARIA DE LAS PALMAS

AUTORIDAD PORTUARIA DE MALAGA

AUTORIDAD PORTUARIA DE MARIN Y RIA DE PONTEVEDRA

AUTORIDAD PORTUARIA DE MELILLA

AUTORIDAD PORTUARIA DE MOTRIL

AUTORIDAD PORTUARIA DE SANTANDER

AUTORIDAD PORTUARIA DE TARRAGONA

AUTORIDAD PORTUARIA DE VILLAGARCIA DE AROSA

AXIS PARTICIPACIONES EMPRESARIALES, SGEGR, S.A.

BANESTO ENISA SEPI DESARROLLO, F.C.R.

BARCELONA HOLDING OLIMPICO, S.A.

CENTRO PARA EL DESARROLLO TECNOLOGICO INDUSTRIAL

CESCE BRASIL SERVICIOS E GESTAO DE RISCOS, LTDA

COMERCIAL DEL FERROCARRIL, S.A.

COMPAÑÍA DE APLICACIONES TECNOLÓGICAS DE GALICIA, S.L.

COMPAÑIA DE LOS FERROCARRILES DE MADRID A ZARAGOZA Y ALICANTE, S.A. (EN LIQUIDACION)

COMPAÑIA DEL FERROCARRIL CENTRAL DE ARAGON, S.A. (EN LIQUIDACION)

COMPAÑIA ESPAÑOLA DE FINANCIACION DEL DESARROLLO COFIDES, S.A.

COMPAÑIA ESPAÑOLA DE REAFIANZAMIENTO, S.A.

CONSORCIO DE LA ZONA FRANCA DE GRAN CANARIA

CONSORCIO INTERNACIONAL DE ASEGURADORAS DE CRÉDITO, S.A.

CONSORCIO PARA LA CONSTRUCCIÓN DEL AUDITORIO DE MÚSICA DE MÁLAGA

DISEÑO Y TECNOLOGÍA MICROELECTRÓNICA, AIE

EFEAGRO, S.A.

EMPRESA NACIONAL DE INNOVACION, S.A.

EMPRESA NACIONAL DE RESIDUOS RADIACTIVOS, S.A.

EXPASA AGRICULTURA Y GANADERÍA, S.A.

EXPOAGUA ZARAGOZA 2008, SOCIEDAD ANÓNIMA

FABRICA NACIONAL DE MONEDA Y TIMBRE-REAL CASA DE LA MONEDA

FERROCARRILES DE VIA ESTRECHA

FONDICO, FONDO DE CAPITAL RIESGO

FONDO DE LIQUIDACIÓN ASICA

FONDO EURO-ICO, FONDO DE CAPITAL RIESGO (EN LIQUIDACIÓN)

GERENCIA DEL SECTOR DE LA CONSTRUCCIÓN NAVAL

GRUPO CESCE SERVICIOS TECNOLÓGICOS AIE

HIDROGUADIANA, S.A.

INECO DO BRASIL ENGENHARIA E ECONOMÍA DO TRANSPORTE, S.L.

INFORMA DE VENEZUELA, S.A.

INFRAESTRUCTURAS Y EQUIPAMIENTOS HISPALENSES, S.A.

INGENIERIA DE SISTEMAS PARA LA DEFENSA DE ESPAÑA, S.A.

INGENIERIA Y SERVICIOS AEROESPACIALES, S.A.

INMOBILIARIA DE PROMOCIONES Y ARRIENDOS, S.A.

INSTITUTO PARA LA DIVERSIFICACION Y AHORRO DE LA ENERGIA

LA ALMORAIMA, S.A.

MUSEO NACIONAL DEL PRADO DIFUSIÓN, S.A.

PARADORES DE TURISMO DE ESPAÑA, S.A.

PORTEL EIXO ATLÁNTICO, S.R.L

PROGRAMAS Y EXPLOTACIONES DE RADIODIFUSION, S.A.

PUERTO SECO DE MADRID, S.A.

REICASTRO, S.A., EN LIQUIDACIÓN

RUMASA, S.A.

SDAD. ESTATAL PARA LA EJECUCION DE PROGRAMAS Y ACTUACIONES CONMEMORATIVAS DEL V CENTENARIO DEL DESCUBRIMIENTO DE AMERICA SA (EN LIQUIDACION)

SERVICIOS Y ESTUDIOS PARA LA NAVEGACIÓN AÉREA Y LA SEGURIDAD AERONÁUTICA, S.A. (antes SOCIEDAD PARA LAS ENSEÑANZAS AERONAUTICAS CIVILES)

SERVIPORT ANDALUCÍA, S.A.

SOCIEDAD DE GESTIÓN DEL PROYECTO ALETAS, S.A.

SOCIEDAD DE INFRAESTRUCTURAS Y EQUIPAMIENTOS PENITENCIARIOS, S.A.

SOCIEDAD ESPAÑOLA DE ESTUDIOS PARA LA COMUNICACION FIJA A TRAVES DEL ESTRECHO DE GIBRALTAR, S.A.

SOCIEDAD ESTATAL DE CONMEMORACIONES CULTURALES, S.A.

SOCIEDAD ESTATAL DE ESTIBA Y DESESTIBA DEL PUERTO DE ALMERIA, S.A.

SOCIEDAD ESTATAL DE ESTIBA Y DESESTIBA DEL PUERTO DE AVILES, S.A.

SOCIEDAD ESTATAL DE ESTIBA Y DESESTIBA DEL PUERTO DE CEUTA, S.A.

SOCIEDAD ESTATAL DE ESTIBA Y DESESTIBA DEL PUERTO DE FERROL, S.A.

SOCIEDAD ESTATAL DE ESTIBA Y DESESTIBA DEL PUERTO DE LA LUZ Y LAS PALMAS, S.A.

SOCIEDAD ESTATAL DE ESTIBA Y DESESTIBA DEL PUERTO DE MELILLA, S.A.

SOCIEDAD ESTATAL DE ESTIBA Y DESESTIBA DEL PUERTO DE MOTRIL, S.A.

SOCIEDAD ESTATAL DE ESTIBA Y DESESTIBA DEL PUERTO DE VILLAGARCIA DE AROSA, S.A.

SOCIEDAD ESTATAL DE GESTION DE ACTIVOS, S.A.

SOCIEDAD ESTATAL DE GESTION INMOBILIARIA DE PATRIMONIO, S.A.

SOCIEDAD ESTATAL DE INFRAESTRUCTURAS AGRARIAS DE LA MESETA SUR, S.A.

SOCIEDAD ESTATAL DE INFRAESTRUCTURAS AGRARIAS DEL NORDESTE, S.A.

SOCIEDAD ESTATAL DE INFRAESTRUCTURAS AGRARIAS DEL NORTE, S.A.

SOCIEDAD ESTATAL DE INFRAESTRUCTURAS AGRARIAS DEL SUR Y ESTE, S.A.

SOCIEDAD ESTATAL DE INFRAESTRUCTURAS DEL TRANSPORTE TERRESTRE, S.A.

SOCIEDAD ESTATAL ESPAÑOLA P4R, S.A.

SOCIEDAD ESTATAL PARA EL DESARROLLO DEL DISEÑO Y LA INNOVACION, S.A.

SOCIEDAD ESTATAL PARA EXPOSICIONES INTERNACIONALES, S.A.

SOCIEDAD ESTATAL PARA LA ACCIÓN CULTURAL EN EL EXTERIOR, S.A.

SOCIEDAD ESTATAL PARA LA GESTIÓN DE LA INNOVACIÓN Y LAS TECNOLOGÍAS TURÍSTICAS, S.A. (antes S. E. DE GESTIÓN DE LA INFORMACIÓN TURÍSTICA)

SOCIEDAD ESTATAL PARA LA PROMOCIÓN Y ATRACCIÓN DE INVERSIONES EXTERIORES, S.A.

WORLD TRADE CENTER MÁLAGA, S.A.

#### IV.1.2. Empresas incluidas en el perímetro de consolidación de cada Grupo consolidable

Grupo/Entidad	Participación directa	Participación indirecta	Efectivo del grupo
<b>GRUPO ADMINISTRADOR DE INFRAESTRUCTURAS FERROVIARIAS</b>			
<b>INTEGRACIÓN GLOBAL</b>			
ADMINISTRADOR DE INFRAESTRUCTURAS FERROVIARIAS	100,00	-	100,00
ENAJENACION DE MATERIALES FERROVIARIOS, S.A.	100,00	-	100,00
FIDELIA, S.A.	100,00	-	100,00
REDALSA, S.A.	52,00	-	52,00
<b>PUESTA EN EQUIVALENCIA</b>			
COMERCIAL DEL FERROCARRIL, S.A. (1)	51,00	-	51,00
INGENIERIA Y ECONOMIA DEL TRANSPORTE, S.A. (2)	41,37	-	41,37
AEIE ALTA VELOCIDAD ESPAÑA PORTUGAL (**)	50,00	-	50,00
AGUILAS RESIDENCIAL, S.A. (**)	40,00	-	40,00
ALIANZA INMOBILIARIA RENFOSUNA, S.A. (**)	40,00	-	40,00
BANO REAL, S.A.(**)	40,00	-	40,00
CENTRO ESTACION MIRANDA, S.A. (**)	40,00	-	40,00
DESARROLLOS INMOBILIARIOS DE CASTILLA LA MANCHA, S.A. (**)	40,00	-	40,00
INARENAS PROYECTOS INMOBILIARIOS, S.A.(**)	40,00	-	40,00

Grupo/Entidad	Participación directa	Participación indirecta	Efectivo del grupo
MOSAICO DESARROLLOS INMOBILIARIOS, S.A. (**)	40,00	-	40,00
NUEVAS ESTACIONES DE FERROCARRIL, S.A.(**)	40,00	-	40,00
NUEVOS ESPACIOS COMERCIALES, S.A. (**)	40,00	-	40,00
PROMOCIONES INMOBILIARIAS RENFAPEX 2000, S.A. (**)	40,00	-	40,00
PROMOCIONES RESIDENCIALES SOFETRAL, S.A. (**)	40,00	-	40,00
RENFURBIS, S.A. (**)	40,00	-	40,00
RESIDENCIAL LANGA, S.A.(**)	40,00	-	40,00
SOLUCIONES LOGÍSTICAS INTEGRALES, S.A. (**)	40,34	-	40,34
TERRALBINA INMOBILIARIA, S.A.(**)	40,00	-	40,00
TRICEFALO, S.A.(**)	40,00	-	40,00
VIAS Y DESARROLLOS URBANOS, S.A. (**)	40,00	-	40,00
ALMERIA ALTA VELOCIDAD, S.A. (*)	37,5	-	37,5
ALTA VELOCIDAD ALICANTE- NODO DE TRANSPORTES, S.A (*)	37,50	-	37,50
BARCELONA SAGRERA ALTA VELOCITAT, S.A. (*)	37,50	-	37,50
CARTAGENA ALTA VELOCIDAD, S.A. (*)	50,00	-	50,00
LEON ALTA VELOCIDAD 2003, S.A. (*)	37,50	-	37,50
LOGROÑO INTEGRACIÓN DEL FERROCARRIL 2002, S.A (*)	37,50	-	37,50

Grupo/Entidad	Participación directa	Participación indirecta	Efectivo del grupo
MURCIA ALTA VELOCIDAD, S.A. (*)	50,00	-	50,00
PALENCIA ALTA VELOCIDAD S.A. (*)	50,00	-	50,00
SOCIEDAD ANÓNIMA ALTA VELOCIDAD VITORIA-GASTEIZKO ABIADURA HANDIA, S.A.(*)	50	-	50
VALENCIA PARQUE CENTRAL ALTA VELOCIDAD 2003, S.A (*)	37,50	-	37,50
VALLADOLID ALTA VELOCIDAD 2003, S.A. (*)	37,50	-	37,50
ZARAGOZA ALTA VELOCIDAD, S.A. (*)	37,50	-	37,50
<b>GRUPO AEROPUERTOS ESPAÑOLES Y NAVEGACIÓN AEREA</b>			
<b>INTEGRACIÓN GLOBAL</b>			
AEROPUERTOS ESPAÑOLES Y NAVEGACION AEREA	100,00	-	100,00
AENA DESARROLLO INTERNACIONAL, S.A.	100,00	-	100,00
CENTRO DE REFERENCIA INVESTIGACIÓN, DESARROLLO E INNOVACIÓN ATM AGRUPACIÓN DE INTERESES ECONÓMICOS	66,66	16,67	74,30
CENTROS LOGISTICOS AEROPORTUARIOS, S.A.	100,00	-	100,00
<b>PUESTA EN EQUIVALENCIA</b>			
INGENIERIA Y ECONOMIA DEL TRANSPORTE, S.A. (2)	45,85	-	45,85
AEROCALI,S.A. (COLOMBIA) (**)	-	33,34	33,34
AEROPUERTOS DEL CARIBE, S.A.(**)	-	40,00	40,00
AEROPUERTOS MEXICANOS DEL PACIFICO, S.A. (**)	-	33,33	33,33



Grupo/Entidad	Participación directa	Participación indirecta	Efectivo del grupo
RESTAURACIÓN AEROPUERTOS ESPAÑOLES, S.A. (**)	48,99	-	48,99
SOCIEDAD AEROPORTUARIA DE LA COSTA, S.A. (**)	-	37,89	37,89
<b>GRUPO AGUAS DE LA CUENCA DEL EBRO</b>			
<b>INTEGRACIÓN GLOBAL</b>			
AGUAS DE LA CUENCA DEL EBRO, S.A.	100,00	-	100,00
SOCIEDAD ESTATAL CANAL DE NAVARRA S.A.	89,45	-	89,45
<b>GRUPO AUTORIDAD PORTUARIA DE BALEARES</b>			
<b>INTEGRACIÓN GLOBAL</b>			
AUTORIDAD PORTUARIA DE BALEARES	100,00	-	100,00
SOCIEDAD ESTATAL DE ESTIBA Y DESESTIBA DEL PUERTO DE ALCUDIA, S.A.	51,00	-	51,00
SOCIEDAD ESTATAL DE ESTIBA Y DESESTIBA DEL PUERTO DE IBIZA, S.A.	51,00	-	51,00
SOCIEDAD ESTATAL DE ESTIBA Y DESESTIBA DEL PUERTO DE MAHON, S.A.	51,02	-	51,02
SOCIEDAD ESTATAL DE ESTIBA Y DESESTIBA DEL PUERTO DE PALMA DE MALLORCA, S.A.	51,02	-	51,02
<b>GRUPO AUTORIDAD PORTUARIA DE BARCELONA</b>			
<b>INTEGRACIÓN GLOBAL</b>			
AUTORIDAD PORTUARIA DE BARCELONA	100,00	-	100,00
CENTRO INTERMODAL DE LOGISTICA, S.A.	51,00	-	51,00

Grupo/Entidad	Participación directa	Participación indirecta	Efectivo del grupo
GERENCIA URBANISTICA PORT-2000	100,00	-	100,00
WORLD TRADE CENTER BARCELONA, S.A.	52,28	-	52,28
<b>PUESTA EN EQUIVALENCIA</b>			
CATALANA D'INFRAESTRUCTURES PORTUARIES, S.L. (**)	49,00	-	49,00
CONSORCIO DE PARCS LOGISTICS SL (**)	35,46	-	35,46
CREUERS DEL PORT DE BARCELONA, S.A. (**)	20,00	-	20,00
<b>GRUPO AUTORIDAD PORTUARIA DE CARTAGENA</b>			
<b>INTEGRACIÓN GLOBAL</b>			
AUTORIDAD PORTUARIA DE CARTAGENA	100,00	-	100,00
SOCIEDAD ESTATAL DE ESTIBA Y DESESTIBA DEL PUERTO DE CARTAGENA, S.A.	51,00	-	51,00
<b>GRUPO AUTORIDAD PORTUARIA DE GIJÓN</b>			
<b>INTEGRACIÓN GLOBAL</b>			
AUTORIDAD PORTUARIA DE GIJON	100,00	-	100,00
ASTURIANA DE SERVICIOS PORTUARIOS,S.L.U.	-	100,00	70,64
EUROPEAN BULK HANDLING INSTALLATION, S.A.	68,80	-	68,80
SOCIEDAD ESTATAL DE ESTIBA Y DESESTIBA DEL PUERTO DE GIJON, S.A.	51,02	2,22	52,59

Grupo/Entidad	Participación directa	Participación indirecta	Efectivo del grupo
<b>PUESTA EN EQUIVALENCIA</b>			
OPERADOR LOGISTICO INTEGRAL DE GRANELES,SA (**)	-	26,00	18,37
LONJA GIJON-MUSEL, S.A. (*)	46,27	-	46,27
ZONA DE ACTIVIDADES LOGÍSTICAS E INDUSTRIALES DE ASTURIAS, S.A (*)	30,00	-	30,00
<b>GRUPO AUTORIDAD PORTUARIA DE LA CORUÑA</b>			
<b>INTEGRACIÓN GLOBAL</b>			
AUTORIDAD PORTUARIA DE LA CORUÑA	100,00	-	100,00
SOCIEDAD ESTATAL DE ESTIBA Y DESESTIBA DEL PUERTO DE LA CORUÑA, S.A.	51,00	-	51,00
<b>GRUPO AUTORIDAD PORTUARIA DE PASAJES</b>			
<b>INTEGRACIÓN GLOBAL</b>			
AUTORIDAD PORTUARIA DE PASAJES	100,00	-	100,00
SOCIEDAD ESTATAL DE ESTIBA Y DESESTIBA DEL PUERTO DE PASAJES, S.A.	51,02	-	51,02
<b>GRUPO AUTORIDAD PORTUARIA DE SANTA CRUZ DE TENERIFE</b>			
<b>INTEGRACIÓN GLOBAL</b>			
AUTORIDAD PORTUARIA DE SANTA CRUZ DE TENERIFE	100,00	-	100,00
SOCIEDAD ESTATAL DE ESTIBA Y DESESTIBA DEL PUERTO DE SAN SEBASTIAN DE LA GOMERA, S.A.	90,41	-	90,41
SOCIEDAD ESTATAL DE ESTIBA Y DESESTIBA DEL PUERTO LA ESTACA DE EL HIERRO, S.A.	100,00	-	100,00

Grupo/Entidad	Participación directa	Participación indirecta	Efectivo del grupo
<b>PUESTA EN EQUIVALENCIA</b>			
PARQUE MARITIMO DE SANTA CRUZ DE TENERIFE (*)	50,00	-	50,00
SOCIEDAD DE FOMENTO E INVERSIONES DE TENERIFE,S.A. (*)	20,00	-	20,00
<b>GRUPO AUTORIDAD PORTUARIA DE VALENCIA</b>			
<b>INTEGRACIÓN GLOBAL</b>			
AUTORIDAD PORTUARIA DE VALENCIA	100,00	-	100,00
SOCIEDAD ESTATAL DE ESTIBA Y DESESTIBA DEL PUERTO DE GANDIA, S.A.	51,00	-	51,00
VALENCIA PLATAFORMA INTERMODAL Y LOGISTICA, S.A.	97,89	-	97,89
<b>PUESTA EN EQUIVALENCIA</b>			
AGRUPACIÓN EUROPEA DE INTERES ECONOMICOS EUROPHAR (**)	33,33	-	33,33
INFOPORT VALENCIA, S.A. (**)	26,67	-	26,67
<b>GRUPO AUTORIDAD PORTUARIA DE VIGO</b>			
<b>INTEGRACIÓN GLOBAL</b>			
AUTORIDAD PORTUARIA DE VIGO	100,00	-	100,00
SOCIEDAD ESTATAL DE ESTIBA Y DESESTIBA DEL PUERTO DE VIGO S.A.	51,02	-	51,02

Grupo/Entidad	Participación directa	Participación indirecta	Efectivo del grupo
<b>GRUPO CONSORCIO DE LA ZONA FRANCA DE VIGO</b>			
<b>INTEGRACIÓN GLOBAL</b>			
CONSORCIO DE LA ZONA FRANCA DE VIGO	100,00	-	100,00
APARCAMIENTOS SUBTERRANEOS DE VIGO, S.L.	100,00	-	100,00
VIGO ACTIVO SOCIEDAD DE CAPITAL RIESGO, S.A.	81,57	-	81,57
<b>PUESTA EN EQUIVALENCIA</b>			
CIDADE TECNOLÓGICA DE VIGO, S.A.(**)	25,07	-	25,07
<b>GRUPO CONSORCIO ZONA FRANCA DE CÁDIZ</b>			
<b>INTEGRACIÓN GLOBAL</b>			
CONSORCIO DE LA ZONA FRANCA DE CÁDIZ	100,00	-	100,00
APARCAMIENTO ZONA FRANCA S.L.	-	100,00	100,00
CORPORACIÓN ALIMENTARIA QUALITY, S.A.	-	52,00	52,00
INMOBILIARIA DE LA ZONA FRANCA DE CÁDIZ S.A.U.	100,00	-	100,00
PARQUE COMERCIAL LAS SALINAS, S.A.	100,00	-	100,00
QUALITY FISH INDUSTRIAS PESQUERAS, S.A.	-	96,58	75,46
QUALITY FOOD INDUSTRIA ALIMENTARIA, S.A.U.	-	100,00	52,00
QUALITY SERVICE GESTIÓN DE SERVICIOS INTEGRALES, S.A.U.	-	100,00	52,00

<b>Grupo/Entidad</b>	<b>Participación directa</b>	<b>Participación indirecta</b>	<b>Efectivo del grupo</b>
RED IBEROAMERICANA DE LOGÍSTICA Y COMERCIO, S.A.	100,00	-	100,00
SERVICIOS DOCUMENTALES DE ANDALUCIA, S.L.	100,00	-	100,00
SOCIEDAD GENERAL DE LAS BAHÍAS DE CÁDIZ Y ALGECIRAS, S.A.	100,00	-	100,00
<b>INTEGRACIÓN PROPORCIONAL</b>			
DEPOSITO FRANCO ALGECIRAS SL (**)	-	50,00	50,00
PARQUE EMPRESARIAL Y TECNOLOGICO MARISMAS DEL PALMONES, S.A. (*)	49,60	0,40	50,00
<b>PUESTA EN EQUIVALENCIA</b>			
CITA ANDALUZA, S.L. (**)	-	20,00	20,00
<b>GRUPO CORREOS Y TELÉGRAFOS</b>			
<b>INTEGRACIÓN GLOBAL</b>			
SOCIEDAD ESTATAL CORREOS Y TELEGRAFOS, S.A.	100,00	-	100,00
CHRONOEXPRÉS, S.A.	100,00	-	100,00
CORREO HÍBRIDO, S.A.	100,00	-	100,00
CORREOS TELECOM, S.A.	100,00	-	100,00
<b>GRUPO ENTIDAD PÚBLICA EMPRESARIAL DEL SUELO</b>			
<b>INTEGRACIÓN GLOBAL</b>			
S. E. P. E.S. ENTIDAD PUBLICA EMPRESARIAL DE SUELO	100,00	-	100,00

Grupo/Entidad	Participación directa	Participación indirecta	Efectivo del grupo
GESTIONES URBANISTICAS DE LA RIOJA, S.A.	75,00	-	75,00
SEPES URBANA EN LIQUIDACIÓN, S.A.	100,00	-	100,00
SOCIEDAD PÚBLICA DE ALQUILER, S.A.	100,00	-	100,00
SUELO EMPRESARIAL DEL ATLÁNTICO, S.L.	85,00	-	85,00
SUELO INDUSTRIAL DE GALICIA, S.A.	53,61	-	53,61
<b>PUESTA EN EQUIVALENCIA</b>			
DEPORTIVO SANTA ANA, S.A. (**)	48,75	-	48,75
ASOCIACION MIXTA DE COMPENSACION DEL POLIGONO INDUSTRIAL ARINAGA (*)	30,81	-	30,81
ASOCIACION MIXTA DE COMPENSACION DEL POLIGONO INDUSTRIAL VALLE DE GUIMAR (*)	30,00	-	30,00
BILBAO RIA 2000, S.A. (*)	25,00	-	25,00
PLATAFORMA LOGISTICA DEL SUROESTE EUROPEO,S.A. (*)	33,33	-	33,33
SOCIEDAD DE PROMOCION Y EQUIPAMIENTO DEL SUELO DE LORCA, S.A. (*)	40,44	-	40,44
<b>GRUPO INFORMA (3)</b>			
<b>INTEGRACIÓN GLOBAL</b>			
INFORMA, D & B, S.A.	100,00	-	49,76
CTI TECNOLOGÍA Y GESTIÓN, S.A.( antes CÁLCULO Y TRATAMIENTO DE LA INFORMACIÓN, CTI, S.A.	50,84	-	25,30
DBK, S.A.	99,99	-	49,78

Grupo/Entidad	Participación directa	Participación indirecta	Efectivo del grupo
INFORMA COLOMBIA, S.A.	93,94	-	46,74
INFORMA D&B (SERVIÇOS DE GESTÃO DE EMPRESAS), SOCIEDADE UNIPessoal, LDA	100,00	-	49,76
INFORMA DEL PERÚ, S.A.	97,77	-	48,65
<b>PUESTA EN EQUIVALENCIA</b>			
EXPERIAN BUREAU DE CRÉDITO, S.A. (*)	25,00	-	12,44
SERVICIOS DE FACULTADES ELECTRÓNICAS, S.L. (*)	33,33	-	16,59
<b>GRUPO LOTERIAS Y APUESTAS DEL ESTADO</b>			
<b>INTEGRACIÓN GLOBAL</b>			
LOTERIAS Y APUESTAS DEL ESTADO	100,00	-	100,00
SISTEMAS TECNICOS DE LOTERIAS DEL ESTADO, S.A.	100,00	-	100,00
<b>PUESTA EN EQUIVALENCIA</b>			
SERVICES AUX LOTERIES EN EUROPE SCRL(**)	26,57	-	26,57
<b>GRUPO PUERTOS DEL ESTADO</b>			
<b>INTEGRACIÓN GLOBAL</b>			
PUERTOS DEL ESTADO	100,00	-	100,00
PORTEL EIXO ATLÁNTICO, S.R.L	-	94,00	47,94
PORTEL SERVICIOS TELEMATICOS, S.A.	51,00	-	51,00



<b>Grupo/Entidad</b>	<b>Participación directa</b>	<b>Participación indirecta</b>	<b>Efectivo del grupo</b>
<b>PUESTA EN EQUIVALENCIA</b>			
PUERTO SECO DE MADRID, S.A.	10,20	-	10,20
SERVIPORT ANDALUCÍA, S.A.	-	26,00	13,26
INFOPORT VALENCIA, S.A. (**)	-	20,00	10,2
JAIZKIBIA,S.A. (*)	25,00	-	25,00
<b>GRUPO RADIOTELEVISIÓN ESPAÑOLA</b>			
<b>INTEGRACIÓN GLOBAL</b>			
ENTE PUBLICO DE RADIOTELEVISION ESPAÑOLA (en liquidación)	100,00	-	100,00
RADIO NACIONAL DE ESPAÑA, S.A. (en liquidación)	100,00	-	100,00
TELEVISION ESPAÑOLA, S.A. (en liquidación)	100,00	-	100,00
<b>GRUPO RED.ES</b>			
<b>INTEGRACIÓN GLOBAL</b>			
ENTIDAD PÚBLICA EMPRESARIAL RED.ES	100,00	-	100,00
INSTITUTO NACIONAL DE TECNOLOGÍAS DE LA COMUNICACIÓN, S.A.	100,00	-	100,00
<b>GRUPO RENFE-OPERADORA</b>			
<b>INTEGRACIÓN GLOBAL</b>			
RENFE-OPERADORA	100,00	-	100,00

Grupo/Entidad	Participación directa	Participación indirecta	Efectivo del grupo
LOGIRAIL, S.A. (antes COIN ASESORES, S.A.)	100,00	-	100,00
LOGÍSTICA Y TRANSPORTE FERROVIARIO, S.A.	100,00	-	100,00
PECOVA, S.A.	55,00	-	55,00
PUERTO SECO VENTASTUR, S.A.	-	79,99	43,99
<b>PUESTA EN EQUIVALENCIA</b>			
COMERCIAL DEL FERROCARRIL, S.A. (1)	49,00	-	49,00
ACTREN MANTENIMIENTO FERROVIARIO, S.A.(**)	49,00	-	49,00
ALBATROS ALCAZAR S.A. (**)	20,00	-	20,00
ALFIL LOGISTICS, S.A. (**)	40,00	-	40,00
BTREN, MANTENIMIENTO FERROVIARIO, S.A. (**)	49,00	-	49,00
COMBIBERIA, S.A.(**)	22,50	-	22,50
CONSTRURAIL (**)	49,00	-	49,00
CONTERAIL, S.A. (**)	46,00	-	46,00
DEPOT TMZ SERVICES, S.L.(**)	24,50	-	24,50
ELIPSOS INTERNACIONAL, S.A. (**)	50,00	-	50,00
ERION MANTENIMIENTO FERROVIARIO, S.A. (**)	49,00	-	49,00
EUROFIMA (**)	5,22	-	5,22

Grupo/Entidad	Participación directa	Participación indirecta	Efectivo del grupo
INTERCONTAINER IBERICA COMPAÑIA LOGISTICA INTERMODAL, S.A. (**)	46,00	-	46,00
IRVIA, MANTENIMIENTO FERROVIARIO, S.A. (**)	49,00	-	49,00
NERTUS MANTENIMIENTO FERROVIARIO, S.A. (**)	49,00	-	49,00
RAILSIDER LOGÍSTICA FERROVIARIA, S.A. (**)	33,42	-	33,42
SOCIEDAD DE ESTUDIOS Y EXPLOTACION DE MATERIAL DE TRANSPORTES, S.A. (**)	36,36	-	36,36
TARVIA MANTENIMIENTO FERROVIARIO, S.A. (**)	49,00	-	49,00
TRANSPORTES FERROVIARIOS ESPECIALES, S.A.(**)	20,36	-	20,36
CARGOMETRO RAIL TRANSPORT, S.A. (*)	25,00	-	25,00
<b>GRUPO SOCIEDAD DE SALVAMENTO Y SEGURIDAD MARÍTIMA</b>			
<b>INTEGRACIÓN GLOBAL</b>			
SOCIEDAD DE SALVAMENTO Y SEGURIDAD MARITIMA	100,00	-	100,00
REMOLQUES MARITIMOS, S.A.	100,00	-	100,00
<b>GRUPO SOCIEDAD ESTATAL DE PARTICIPACIONES INDUSTRIALES</b>			
<b>INTEGRACIÓN GLOBAL</b>			
SOCIEDAD ESTATAL DE PARTICIPACIONES INDUSTRIALES	100,00	-	100,00
ABRA INDUSTRIAL, S.A.	-	100,00	100,00
AGENCIA EFE, S.A.	100,00	-	100,00

<b>Grupo/Entidad</b>	<b>Participación directa</b>	<b>Participación indirecta</b>	<b>Efectivo del grupo</b>
AGRUMINSA, S.A.	-	100,00	100,00
AHV-ENSIDESA CAPITAL, S.A.	-	100,00	100,00
ALIMENTOS Y ACEITES, S.A.	91,96	-	91,96
APROTEC, S.A.	-	100,00	100,00
CIREX, S.A.	-	100,00	51,00
COFIVACASA, S.A.	100,00	-	100,00
COLONIZACION Y TRANSFORMACION AGRARIA, S.A.	-	100,00	100,00
COMPañIA ESPAÑOLA DE TABACO EN RAMA, S.A.	79,18	-	79,18
DEFEX, S.A.	51,00	-	51,00
DESORCIÓN TÉRMICA, S.A.	-	55,00	41,10
EFE NEWS SERVICES, INC.	-	100,00	100,00
EFEGESTION, S.A. (5)	-	100,00	100,00
EMPRESA DE TRANSFORMACION AGRARIA, S.A.	51,00	-	51,00
EMPRESA PARA LA GESTION DE RESIDUOS INDUSTRIALES, S.A.	-	99,68	99,68
ENUSA INDUSTRIAS AVANZADAS, S.A.	60,00	-	60,00
ENUSEGUR, S.A.	-	100,00	60,00
ENWESA OPERACIONES, S.A.	-	75,07	75,07

Grupo/Entidad	Participación directa	Participación indirecta	Efectivo del grupo
EQUIPOS NUCLEARES, S.A.	100,00	-	100,00
EQUIPOS TERMOMETÁLICOS, S.A.	-	100,00	100,00
ETSA DOI SRL	-	99,90	59,94
EXPRESS TRUCK, S.A.	-	100,00	60,00
HIPÓDROMO DE LA ZARZUELA, S.A.	95,78	-	95,78
HULLERAS DEL NORTE S.A.	100,00	-	100,00
INFOINVEST, S.A.	100,00	-	100,00
INIEXPORT, S.A. (5)	100,00	-	100,00
IZAR CONSTRUCCIONES NAVALES, S.A. (EN LIQUIDACIÓN)	100,00	-	100,00
MERCADOS CENTRALES DE ABASTECIMIENTO DE ALGECIRAS, S.A.	-	94,90	48,40
MERCADOS CENTRALES DE ABASTECIMIENTO DE ASTURIAS, S.A.	-	51,00	26,01
MERCADOS CENTRALES DE ABASTECIMIENTO DE BADAJOZ, S.A.	-	96,82	49,38
MERCADOS CENTRALES DE ABASTECIMIENTO DE LAS PALMAS, S.A.	-	58,30	29,74
MERCADOS CENTRALES DE ABASTECIMIENTO DE MALAGA, S.A.	-	87,23	44,49
MERCADOS CENTRALES DE ABASTECIMIENTO, S.A.	51,00	-	51,00
MINAS DE ALMADEN Y ARRAYANES, S.A.	100,00	-	100,00
MOLYPHARMA, S.A.	-	51,00	30,60

Grupo/Entidad	Participación directa	Participación indirecta	Efectivo del grupo
NAVANTIA, S.A.	100,00	-	100,00
OLYMPIC MOLL, S.A.	-	100,00	51,00
PARQUE EMPRESARIAL PRINCIPADO DE ASTURIAS, S.L.	-	100,00	100,00
REMOLCADORES DEL NOROESTE, S.A.	-	100,00	100,00
S.A. DE ELECTRÓNICA SUBMARINA	-	51,00	26,03
SADIM INVERSIONES, S.A.	-	100,00	100,00
SAES CAPITAL, S.A.	-	51,00	51,00
SAINSEL SISTEMAS NAVALES, S.A.U.	-	100,00	51,04
SEPI DESARROLLO EMPRESARIAL, S.A.	100,00	-	100,00
SEPIDES GESTION S.G.E.C.R., S.A.	-	100,00	100,00
SOCIEDAD ANONIMA ESTATAL DE CAUCION AGRARIA	80,00	-	80,00
SOCIEDAD ASTURIANA DE DIVERSIFICACIÓN MINERA, S.A.	-	100,00	100,00
SOCIEDAD ESTATAL PARA EL DESARROLLO TECNOLÓGICO DEL TURISMO, S.A. (5)	100,00	-	100,00
SOCIEDAD PARA EL DESARROLLO INDUSTRIAL DE ANDALUCIA, S.A.	-	96,23	96,23
SOCIEDAD PARA EL DESARROLLO INDUSTRIAL DE EXTREMADURA, S.A.	-	62,29	51,51
SUELO EMPRESARIAL DEL ATLÁNTICO, S.L. (6)	-	85,00	85,00
TECNOLOGIA, ARQUITECTURA Y SISTEMAS, S.A.	-	100,00	51,00

Grupo/Entidad	Participación directa	Participación indirecta	Efectivo del grupo
TECNOLOGIAS Y SERVICIOS AGRARIOS, S.A.	-	100,00	51,00
TECONMA, S.A.	-	66,33	39,80
VIPAR, PARQUE EMPRESARIAL, S.L.	-	85,00	85,00
<b>PUESTA EN EQUIVALENCIA</b>			
EFEAGRO, S.A. (4)	-	50,00	50,00
EMPRESA NACIONAL DE RESIDUOS RADIATIVOS, S.A. (4)	20,00	-	20,00
ENUSA-ENWESA AIE (7)	-	50,00	70,64
SOCIEDAD ESTATAL ESPAÑOLA P4R, S.A. (4)	11,87	-	11,87
BARNATRON, S.A. (**)	-	34,28	17,48
CABE S.L. (**)	-	49,00	49,00
CATALANA DE DISPENSACION, S.A.(**)	-	20,00	10,20
CENTRO DE TRANSFERENCIAS, S.A. (**)	-	30,00	17,94
CONSORCIO MERCASA INCATEMA CONSULTING, S.L. (**)	-	45,45	23,18
EADS N.V. (**)	5,48	-	5,48
ENAGAS (**)	5,00	-	5,00
EUROPEAN PRESSPHOTO AGENCY (**)	-	20,39	20,39
GE ENUSA NUCLEAR FUEL, S.A. (**)	-	49,00	29,40

Grupo/Entidad	Participación directa	Participación indirecta	Efectivo del grupo
HISPASAT, S.A. (**)	7,41	-	7,41
INMIZE CAPITAL, .S.L. (**)	-	20,00	20,00
LAMINADOS DE ALLER, S.A. (**)	-	29,40	29,40
PEREDA POWER, S. L. (**)	-	30,00	30,00
RED ELECTRICA CORPORACION S.A.(**)	20,00	-	20,00
SOCIEDAD IBERO-AMERICANA DE REPARACIONES NAVALES LIMITADA (**)	-	50,00	50,00
SPANICH NUCLEAR GROUP FOR CHINA AIE (**)	-	25,00	40,00
TUNNEL SAFETY TESTING, S.A.(**)	-	20,00	20,00
WESTINGHOUSE TECHNOLOGY SISTEMAS, S.A. (**)	-	30,00	30,00
AVILÉS ISLA DE LA INNOVACIÓN, S.A.(*)	-	35,00	35,00
IBAR-ZAHARRA, S.A.(*)	-	50,00	50,00
MERCADOS CENTRALES DE ABASTECIMIENTO DE ALICANTE, S.A. (*)	-	48,52	24,75
MERCADOS CENTRALES DE ABASTECIMIENTO DE BARCELONA, S.A. (*) .	-	36,79	18,76
MERCADOS CENTRALES DE ABASTECIMIENTO DE BILBAO, S.A. (*) .	-	39,05	19,92
MERCADOS CENTRALES DE ABASTECIMIENTO DE CÓRDOBA, S.A. (*)	-	48,92	24,95
MERCADOS CENTRALES DE ABASTECIMIENTO DE GRANADA, S.A. (*)	-	48,71	24,84
MERCADOS CENTRALES DE ABASTECIMIENTO DE JEREZ, S.A. (*) .	-	48,72	24,85



Grupo/Entidad	Participación directa	Participación indirecta	Efectivo del grupo
MERCADOS CENTRALES DE ABASTECIMIENTO DE LEON, S.A. (*)	-	36,75	18,74
MERCADOS CENTRALES DE ABASTECIMIENTO DE MADRID, S.A. (*)	-	48,63	24,80
MERCADOS CENTRALES DE ABASTECIMIENTO DE MURCIA, S.A. (*)	-	48,93	24,95
MERCADOS CENTRALES DE ABASTECIMIENTO DE PALMA DE MALLORCA, S.A. (*)	-	45,19	23,05
MERCADOS CENTRALES DE ABASTECIMIENTO DE PAMPLONA, S.A. (*)	-	40	20,40
MERCADOS CENTRALES DE ABASTECIMIENTO DE SALAMANCA, S.A. (*)	-	47,92	24,44
MERCADOS CENTRALES DE ABASTECIMIENTO DE SANTANDER, S.A. (*)	-	48,65	24,81
MERCADOS CENTRALES DE ABASTECIMIENTO DE SANTIAGO, S.A. (*)	-	49	24,99
MERCADOS CENTRALES DE ABASTECIMIENTO DE SEVILLA, S.A. (*)	-	48,39	24,68
MERCADOS CENTRALES DE ABASTECIMIENTO DE TENERIFE, S.A. (*)	-	40,74	20,78
MERCADOS CENTRALES DE ABASTECIMIENTO DE VALENCIA, S.A. (*)	-	48,83	24,90
MERCADOS CENTRALES DE ABASTECIMIENTO DE ZARAGOZA, S.A. (*)	-	48,8	24,89
PARQUE EMPRESARIAL DE CANTABRIA, S.L.(*)	-	48,00	48,00
PARQUE EMPRESARIAL DE SAGUNTO, S.L. (*)	-	50,00	50,00
PLATEA GESTIÓN, S.A. (*)	-	25,00	25,00
RESIDUOS DE MELILLA, S.A. (*)	-	50,00	50,00
SOCIEDAD PARA EL DESAROLLO DE LA COMARCAS MINERAS, S.A.(*)	-	50,00	50,00

Grupo/Entidad	Participación directa	Participación indirecta	Efectivo del grupo
SODECO GESTIÓN, S.L. (*)		50,00	50,00

(\*) Sociedad pública de ámbito autonómico, provincial o municipal

(\*\*) Sociedad privada

(1) El 51% de la sociedad pertenece al ADIF y el 49% restante a RENFE-Operadora. Ambos grupos la integran en sus cuentas consolidadas por puesta en equivalencia. Se ha optado por integrar sus cuentas en el consolidado total para no perder información, realizando el correspondiente ajuste.

(2) El 41,37% del capital social de esta sociedad pertenece al Grupo ADIF, y el 45,85% al Grupo AENA. Ambos grupos la integran en sus cuentas consolidadas por puesta en equivalencia. Se ha optado por integrar sus cuentas en el consolidado total para no perder información, realizando el correspondiente ajuste.

(3) El grupo INFORMA se ha incluido en el consolidado al tratarse de entidades no aseguradoras, si bien aparece también consolidado por puesta en equivalencia en el grupo asegurador GESCE, que se recoge como anexo independiente.

(4) Las cuentas anuales de esta sociedad se consolidan por puesta en equivalencia en el grupo. Teniendo en cuenta que se trata de una empresa estatal se integra en el consolidado total para no perder información.

(5) El Grupo SEPI integra la Cuenta de resultados y el Estado de Flujos de Efectivo de esta empresa hasta su liquidación.

(6) El Grupo SEPI integra la Cuenta de resultados y el Estado de Flujos de Efectivo de esta empresa hasta el 30 de abril de 2010, fecha en que se traspa al grupo SEPES.

(7) Empresa consolidada por integración puesta en equivalencia por el subgrupo Enusa, al 50 %, si bien SEPI indirectamente posee un 28,14% adicional. Teniendo en cuenta que se trata de una empresa estatal se integra en el consolidado total para no perder información.

### **IV.1.3. Empresas individuales integradas en los estados consolidados**

AGUAS DE LA CUENCA DEL NORTE, S.A. (\*)

AGUAS DE LAS CUENCAS MEDITERRANEAS, S.A.

AUTORIDAD PORTUARIA DE ALICANTE

AUTORIDAD PORTUARIA DE ALMERÍA

AUTORIDAD PORTUARIA DE AVILES

AUTORIDAD PORTUARIA DE BAHIA DE CADIZ

AUTORIDAD PORTUARIA DE BILBAO

AUTORIDAD PORTUARIA DE CASTELLON

AUTORIDAD PORTUARIA DE CEUTA

AUTORIDAD PORTUARIA DE FERROL-SAN CIBRAO

AUTORIDAD PORTUARIA DE LA BAHIA DE ALGECIRAS

AUTORIDAD PORTUARIA DE LAS PALMAS

AUTORIDAD PORTUARIA DE MALAGA

AUTORIDAD PORTUARIA DE MARIN Y RIA DE PONTEVEDRA

AUTORIDAD PORTUARIA DE MELILLA

AUTORIDAD PORTUARIA DE MOTRIL

AUTORIDAD PORTUARIA DE SANTANDER

AUTORIDAD PORTUARIA DE SEVILLA

AUTORIDAD PORTUARIA DE TARRAGONA

AUTORIDAD PORTUARIA DE VILLAGARCIA DE AROSA

AXIS PARTICIPACIONES EMPRESARIALES, SGEGR, S.A. (1)

BARCELONA HOLDING OLIMPICO, S.A. (\*)

CENTRO PARA EL DESARROLLO TECNOLOGICO INDUSTRIAL

COMERCIAL DEL FERROCARRIL, S.A. (2)

COMPAÑIA DE LOS FERROCARRILES DE MADRID A ZARAGOZA Y ALICANTE, S.A. (EN LIQUIDACION) (\*)

COMPAÑIA DEL FERROCARRIL CENTRAL DE ARAGON, S.A. (EN LIQUIDACION) (\*)

COMPAÑIA ESPAÑOLA DE FINANCIACION DEL DESARROLLO COFIDES, S.A. (3)

COMPAÑIA ESPAÑOLA DE REAFIANZAMIENTO, S.A. (3) (\*)

CONSORCIO DE LA ZONA FRANCA DE GRAN CANARIA (\*)

CONSORCIO INTERNACIONAL DE ASEGURADORAS DE CRÉDITO, S.A. (4) (\*)

CONSORCIO PARA LA CONSTRUCCIÓN DEL AUDITORIO DE MÚSICA DE MÁLAGA

CONSORCIO VALENCIA 2007

CORPORACIÓN DE RADIO Y TELEVISIÓN ESPAÑOLA, S.A.

DISEÑO Y TECNOLOGÍA MICROELECTRÓNICA, AIE

EFEAGRO, S.A. (\*)

EMPRESA NACIONAL DE INNOVACION, S.A.

EMPRESA NACIONAL DE RESIDUOS RADIATIVOS, S.A. (5)

ENUSA-ENWESA AIE (\*)

EXPASA AGRICULTURA Y GANADERÍA, S.A.

FABRICA NACIONAL DE MONEDA Y TIMBRE-REAL CASA DE LA MONEDA

FERROCARRILES DE VIA ESTRECHA

FESPYME, FONDO DE CAPITAL RIESGO (antes FONDICO, FCR)

FONDO DE LIQUIDACIÓN ASICA (\*)

FONDO ENISA, FESPYME, SEPIDES PARA LA EXPANSION DE LA PYME, FCR, DE REGIMEN SIMPLIFICADO

FONDO EURO-ICO, FONDO DE CAPITAL RIESGO

GERENCIA DEL SECTOR DE LA CONSTRUCCIÓN NAVAL

GRUPO CESCE SERVICIOS TECNOLÓGICOS AIE (4)

INECO DO BRASIL ENGENHARIA E ECONOMÍA DO TRANSPORTE, S.L.

INFRAESTRUCTURAS Y EQUIPAMIENTOS HISPALENSES, S.A. (\*)

INGENIERIA DE SISTEMAS PARA LA DEFENSA DE ESPAÑA, S.A.

INGENIERIA Y ECONOMIA DEL TRANSPORTE, S.A. (6)

INGENIERIA Y SERVICIOS AEROESPACIALES, S.A.

INMOBILIARIA DE PROMOCIONES Y ARRIENDOS, S.A. (\*)

INSTITUTO PARA LA DIVERSIFICACION Y AHORRO DE LA ENERGIA

LA ALMORAIMA, S.A.

MUSEO NACIONAL DEL PRADO DIFUSIÓN, S.A. (\*)

PARADORES DE TURISMO DE ESPAÑA, S.A.

PROGRAMAS Y EXPLOTACIONES DE RADIODIFUSION, S.A. (\*)

RUMASA, S.A.

SDAD. ESTATAL PARA LA EJECUCION DE PROGRAMAS Y ACTUACIONES CONMEMORATIVAS DEL V CENTENARIO DEL DESCUBRIMIENTO DE AMERICA SA (EN LIQUIDACION) (\*)

SERVICIOS Y ESTUDIOS PARA LA NAVEGACIÓN AÉREA Y LA SEGURIDAD AERONÁUTICA, S.A.

SOCIEDAD DE GESTIÓN DEL PROYECTO ALETAS, S.A. (\*)

SOCIEDAD DE INFRAESTRUCTURAS Y EQUIPAMIENTOS PENITENCIARIOS, S.A.

SOCIEDAD ESPAÑOLA DE ESTUDIOS PARA LA COMUNICACION FIJA A TRAVES DEL ESTRECHO DE GIBRALTAR, S.A. (\*)

SOCIEDAD ESTATAL AGUAS DE LAS CUENCAS DEL SUR, S.A.

SOCIEDAD ESTATAL DE ACCIÓN CULTURAL, S.A.

SOCIEDAD ESTATAL DE ESTIBA Y DESESTIBA DEL PUERTO DE ALMERIA, S.A. (\*)

SOCIEDAD ESTATAL DE ESTIBA Y DESESTIBA DEL PUERTO DE AVILES, S.A.

SOCIEDAD ESTATAL DE ESTIBA Y DESESTIBA DEL PUERTO DE CEUTA, S.A. (\*)

SOCIEDAD ESTATAL DE ESTIBA Y DESESTIBA DEL PUERTO DE FERROL, S.A.

SOCIEDAD ESTATAL DE ESTIBA Y DESESTIBA DEL PUERTO DE LA LUZ Y LAS PALMAS, S.A.

SOCIEDAD ESTATAL DE ESTIBA Y DESESTIBA DEL PUERTO DE MOTRIL, S.A. (\*)

SOCIEDAD ESTATAL DE GESTION INMOBILIARIA DE PATRIMONIO, S.A.

SOCIEDAD ESTATAL DE INFRAESTRUCTURAS AGRARIAS, S.A.

SOCIEDAD ESTATAL DE INFRAESTRUCTURAS DEL TRANSPORTE TERRESTRE, S.A. (\*)

SOCIEDAD ESTATAL ESPAÑOLA P4R, S.A. (5)

SOCIEDAD ESTATAL PARA LA GESTIÓN DE LA INNOVACIÓN Y LAS TECNOLOGÍAS TURÍSTICAS, S.A.

SOCIEDAD ESTATAL PARA LA PROMOCIÓN Y ATRACCIÓN DE INVERSIONES EXTERIORES, S.A. (\*)

(\*) La empresa no ha presentado el Estado de Flujos de Efectivo en sus cuentas anuales, por presentar, de acuerdo con el PGC, modelos abreviados o Pymes.

(1) Las cuentas anuales de esta sociedad se han incluido en el consolidado al no ser entidades de crédito, si bien se consolida por integración global en el grupo ICO, que se recoge como anexo independiente.

(2) El 51% de la sociedad pertenece al ADIF y el 49% restante a RENFE-Operadora. Ambos grupos la integran en sus cuentas consolidadas por puesta en equivalencia. Se ha optado por integrar sus cuentas en el consolidado total para no perder información, realizando el correspondiente ajuste.

(3) Las cuentas anuales de esta sociedad se han incluido en el consolidado al no ser entidades de crédito, si bien aparecen integrada como empresa asociada por el método de la participación en el grupo ICO, que se recoge como anexo independiente.

(4) Las cuentas de esta entidad se ha incluido en el consolidado al tratarse de una entidad no aseguradoras, si bien aparece también consolidada por integración global en el grupo asegurador CESCE, que se recoge como anexo independiente.

(5) Las cuentas anuales de esta sociedad se consolidan por puesta en equivalencia en el Grupo SEPI. Teniendo en cuenta que se trata de una empresa estatal se integra en el consolidado total para no perder información.

(6) El 41,37% del capital social de esta sociedad pertenece al Grupo ADIF, y el 45,85% al Grupo AENA. Ambos grupos la integran en sus cuentas consolidadas por puesta en equivalencia. Se ha optado por integrar sus cuentas en el consolidado total para no perder información, realizando el correspondiente ajuste.

**IV.1.1. Hoja de trabajo Balance consolidado**

Miles de euros

<b>ACTIVO</b>	Balance agregado	Ajustes y eliminaciones	Balance consolidado
<b>A) ACTIVO NO CORRIENTE.....</b>	<b>98.401.047</b>	<b>972.250</b>	<b>97.428.797</b>
Inmovilizado intangible.....	575.348	-	575.348
Inmovilizado material.....	75.457.236	312.374	75.144.862
Inversiones inmobiliarias.....	4.177.491	-	4.177.491
Inversiones en empresas del grupo y asociadas a largo plazo.....	2.132.395	33.646	2.098.749
Inversiones financieras a largo plazo.....	10.572.131	626.115	9.946.016
Activos por impuesto diferido.....	758.229	-	758.229
Deudores comerciales no corrientes.....	4.728.217	115	4.728.102
<b>B) ACTIVO CORRIENTE.....</b>	<b>31.030.340</b>	<b>1.016.729</b>	<b>30.013.611</b>
Activos no corrientes mantenidos para la venta.....	608.877	572.625	36.252
Existencias.....	6.130.318	-	6.130.318
Deudores comerciales y otras cuentas a cobrar.....	11.140.422	444.104	10.696.319
Inversiones en empresas del grupo y asociadas a corto plazo.....	2.926.242	-	2.926.242
Inversiones financieras a corto plazo.....	3.423.484	-	3.423.484
Periodificaciones a corto plazo.....	40.985	-	40.985
Efectivo y otros activos líquidos equivalentes.....	6.760.011	-	6.760.011
<b>TOTAL ACTIVO.....</b>	<b>129.431.387</b>	<b>1.988.979</b>	<b>127.442.408</b>

<b>PATRIMONIO NETO Y PASIVO</b>	Balance agregado	Ajustes y eliminaciones	Balance consolidado
<b>A) PATRIMONIO NETO.....</b>	<b>69.660.285</b>	<b>1.544.760</b>	<b>68.115.525</b>
<b>A-1) Fondos propios.....</b>	<b>56.989.018</b>	<b>1.543.877</b>	<b>55.445.141</b>
Capital.....	48.103.837	1.510.100	46.593.737
Prima de emisión.....	386.190	-	386.190
Reservas.....	3.559.926	22.457	3.537.469
(Acciones y participaciones en patrimonio propias y de la sociedad dominante).....	-	-	-
Otras aportaciones de socios.....	4.752.439	-	4.752.439
Resultado del ejercicio atribuido a la sociedad dominante.....	2.646.470	11.320	2.635.150
(Dividendo a cuenta).....	-2.459.845	-	-2.459.844
Otros instrumentos de patrimonio neto.....	-	-	-
<b>A-2) Ajustes por cambios de valor.....</b>	<b>14.215</b>	<b>-</b>	<b>14.215</b>
<b>A-3) Subvenciones, donaciones y legados recibidos.....</b>	<b>12.016.576</b>	<b>-</b>	<b>12.016.576</b>
<b>A-4) Socios externos.....</b>	<b>640.476</b>	<b>883</b>	<b>639.593</b>
<b>B) PASIVO NO CORRIENTE.....</b>	<b>44.873.374</b>	<b>-</b>	<b>44.873.374</b>
Provisiones a largo plazo.....	6.684.764	-	6.684.764
Deudas a largo plazo.....	32.394.182	-	32.394.182
Deudas con empresas del grupo y asociadas a largo plazo.....	234.310	-	234.310
Pasivos por impuesto diferido.....	4.026.216	-	4.026.216
Periodificaciones a largo plazo.....	1.516.908	-	1.516.908
Acreedores comerciales no corrientes.....	8.517	-	8.517
Deuda con características especiales a largo plazo.....	8.477	-	8.477
<b>C) PASIVO CORRIENTE.....</b>	<b>14.897.729</b>	<b>444.219</b>	<b>14.453.509</b>
Pasivos vinculados con activos no corrientes mantenidos para la venta.....	12.873	-	12.873
Provisiones a corto plazo.....	1.499.552	-	1.499.552
Deudas a corto plazo.....	4.906.059	1.145	4.904.914
Deudas con empresas del grupo y asociadas a corto plazo.....	328.335	202.264	126.071
Acreedores comerciales y otras cuentas a pagar.....	8.061.168	240.810	7.820.358
Periodificaciones a corto plazo.....	89.709	-	89.709
Deuda con características especiales a corto plazo.....	32	-	32
<b>TOTAL PATRIMONIO NETO Y PASIVO.....</b>	<b>129.431.387</b>	<b>1.988.979</b>	<b>127.442.408</b>

**IV.1.2. Hoja de trabajo Cuenta de pérdidas y ganancias consolidada**

Debe/Haber	Pérdidas y Ganancias sumas	Ajustes y eliminaciones	Pérdidas y Ganancias consolidada
<b>A) OPERACIONES CONTINUADAS.....</b>	-	-	-
Importe neto de la cifra de negocios.....	25.479.665	369.615	25.110.050
Variación de existencias de productos terminados y en curso de fabricación.....	194.538	-	194.538
Trabajos realizados por la empresa para su activo.....	100.795	-	100.795
Aprovisionamientos.....	-9.335.898	-7.714	-9.328.184
Otros ingresos de explotación.....	3.287.628	447.842	2.839.786
Gastos de personal.....	-7.142.466	-590	-7.141.876
Otros gastos de explotación.....	-8.679.998	-809.154	-7.870.844
Amortización del inmovilizado.....	-2.406.140	-	-2.406.140
Imputación de subvenciones de inmovilizado no financiero y otras.....	416.982	-	416.982
Excesos de provisiones.....	112.091	-	112.090
Deterioro y resultado por enajenaciones del inmovilizado.....	-15.122	-	-15.122
Resultado por la pérdida de control de participaciones consolidadas.....	-401	-	-401
Diferencia negativa de combinaciones de negocio.....	-	-	-
Otros resultados.....	552.732	-	552.731
<b>A.1) RESULTADO DE EXPLOTACIÓN.....</b>	<b>2.564.405</b>	-	<b>2.564.405</b>
Ingresos financieros.....	712.134	-	712.134
Gastos financieros.....	-826.926	-	-826.926
Variación de valor razonable en instrumentos financieros.....	-35.494	-	-35.494
Diferencias de cambio.....	-695	-	-695
Deterioro y resultado por enajenaciones de instrumentos financieros.....	38.528	-	38.529
Otros ingresos y gastos de carácter financiero.....	22.409	-	22.409
<b>A.2) RESULTADO FINANCIERO.....</b>	<b>-90.043</b>	-	<b>-90.043</b>
Participación en beneficios (pérdidas) de sociedades puestas en equivalencia.....	183.597	11.189	172.408
Deterioro y resultado por pérdida de infl. significativa de partic.puestas en equivalencia o del control conjunto sobre una sociedad multigrupo.....	-15.010	-	-15.010
Diferencia negativa de consolidación de sociedades puestas en equivalencia.....	725	-	725
<b>A.3) RESULTADO ANTES DE IMPUESTOS.....</b>	<b>2.643.674</b>	<b>11.189</b>	<b>2.632.485</b>
Impuestos sobre beneficios.....	33.602	-	33.602
<b>A.4) RESULTADO DEL EJERCICIO PROCEDENTE DE OPERACIONES CONTINUADAS.....</b>	<b>2.677.276</b>	<b>11.189</b>	<b>2.666.087</b>
<b>B) OPERACIONES INTERRUMPIDAS</b>			
Resultado del ejercicio procedente de operaciones interrumpidas neto de impuestos.	-1.086	-	-1.086
<b>A.5) RESULTADO CONSOLIDADO DEL EJERCICIO.....</b>	<b>2.676.190</b>	<b>11.189</b>	<b>2.665.001</b>
Resultado atribuido a la sociedad dominante.....	2.646.470	11.320	2.635.150
Resultado atribuido a socios externos.....	29.720	-131	29.851

**IV.1.3. Hoja de trabajo Estado de ingresos y gastos reconocidos consolidado**

<b>Concepto</b>	<b>Ingresos y gastos reconocidos sumas</b>	<b>Ajustes y eliminaciones</b>	<b>Ingresos y gastos reconocidos consolidado</b>
<b>A) Resultado consolidado del ejercicio.....</b>	<b>2.676.190</b>	<b>11.189</b>	<b>2.665.001</b>
<b>B) Total ingresos y gastos imputados directamente en el patrimonio neto consolidado.....</b>	<b>2.030.066</b>	<b>-</b>	<b>2.030.066</b>
I. Por valoración de instrumentos financieros.....	88.469	-	88.469
II. Por coberturas de flujos de efectivo.....	-30.819	-	-30.819
III. Subvenciones, donaciones y legados recibidos.....	2.595.179	-	2.595.179
IV. Por ganancias y pérdidas actuariales y otros ajustes.....	4.258	-	4.258
V. Por activos no corrientes y pasivos vinculados, mantenidos para la venta.....	-	-	-
VI. Diferencia de conversión.....	17.856	-	17.856
VII. Efecto impositivo.....	-644.877	-	-644.877
<b>C) Total transferencias a la cuenta de pérdidas y ganancias consolidada.....</b>	<b>-1.349.403</b>	<b>-</b>	<b>-1.349.403</b>
VIII. Por valoración de instrumentos financieros.....	-2.419	-	-2.419
IX. Por coberturas de flujos de efectivo.....	-9.927	-	-9.927
X. Subvenciones, donaciones y legados recibidos.....	-1.822.881	-	-1.822.881
XI. Por activos no corrientes y pasivos vinculados, mantenidos para la venta..	-	-	-
XII. Diferencia de conversión.....	-	-	-
XIII. Efecto impositivo.....	485.823	-	485.824
<b>TOTAL DE INGRESOS Y GASTOS CONSOLIDADOS RECONOCIDOS.....</b>	<b>3.356.853</b>	<b>11.189</b>	<b>3.345.664</b>
<b>Total de ingresos y gastos atribuidos a la entidad dominante.....</b>	<b>3.325.257</b>	<b>11.320</b>	<b>3.313.937</b>
<b>Total de ingresos y gastos atribuidos a socios externos.....</b>	<b>31.596</b>	<b>-131</b>	<b>31.727</b>



## IV.1.4. Hoja de trabajo Estado total de cambios en el patrimonio neto consolidado

Miles de Euros

Concepto	Capital	Prima de emisión, reservas y rdos ejerc. anteriores	(Acciones o participaciones sdad domi. nante)	Otras aportaciones de socios	Rdo. ejercicio atribuido a la soc. dominante	(Dividendo a cuenta)	Otros instrumentos de patrimonio neto	Ajustes por cambios de valor	Subvenciones, donaciones y legados recibidos	Socios externos	Total
<b>SALDO AJUSTADO, INICIO DEL AÑO 2009.....</b>	<b>39.688.954</b>	<b>4.755.263</b>	-	<b>1.217.334</b>	<b>2.684.503</b>	<b>-2.893.992</b>	-	<b>-25.474</b>	<b>9.312.917</b>	<b>629.846</b>	<b>55.369.351</b>
I. Total ingresos y gastos consolidados reconocidos.....	-	6.003	-	-	2.082.740	-	-	38.324	1.447.186	55.108	3.629.361
II. Operaciones con socios o propietarios.....	3.147.929	-250.611	-	338.176	87.623	-2.697.745	-	-	1.919	-35.162	592.129
1. Aumentos (reducciones) de capital.	3.124.595	-21.524	-	-2.741	-209	-	-	-	1.919	2.217	3.104.257
2. Operaciones con socios o propietarios.....	23.334	-229.087	-	340.917	87.832	-2.697.745	-	-	-	-37.379	-2.512.128
III. Otras variaciones del patrimonio neto.....	1.304.820	237.177	-	2.755.440	-2.772.154	2.893.992	-	54.265	-47.308	-5.635	4.420.597
<b>SALDO, FINAL DEL AÑO 2009.....</b>	<b>44.141.703</b>	<b>4.747.832</b>	-	<b>4.310.950</b>	<b>2.082.712</b>	<b>-2.697.745</b>	-	<b>67.115</b>	<b>10.714.714</b>	<b>644.157</b>	<b>64.011.438</b>
I. Ajustes por cambios de criterio del ejercicio 2009.....	-	-4.945	-	-	-	-236.686	-	-	-	-269	-241.900
II. Ajustes por errores del ejercicio 2009.....	-1.414	-3.814	-	-	175	-	-	2.116	98	-	-2.839
<b>SALDO AJUSTADO, INICIO DEL AÑO 2010.....</b>	<b>44.140.289</b>	<b>4.739.073</b>	-	<b>4.310.950</b>	<b>2.082.887</b>	<b>-2.934.431</b>	-	<b>69.231</b>	<b>10.714.812</b>	<b>643.888</b>	<b>63.766.699</b>
I. Total ingresos y gastos consolidados reconocidos.....	-	5.556	-	-	2.646.432	-	-	72.061	599.877	32.927	3.356.853
II. Operaciones con socios o propietarios.....	2.559.908	-606.625	-	412.940	318.804	-2.459.845	-	192	668.251	-22.190	871.435
1. Aumentos (reducciones) de capital.	1.751.194	-2.818	-	-	-7	-	-	-	-	4.676	1.753.045
2. Operaciones con socios o propietarios.....	808.714	-603.807	-	412.940	318.811	-2.459.845	-	192	668.251	-26.866	-881.610
III. Otras variaciones del patrimonio neto.....	1.403.640	-191.888	-	28.549	-2.401.653	2.934.432	-	-127.269	33.636	-14.149	1.665.298
<b>IV. Ajustes y/o eliminaciones.....</b>	<b>-1.510.100</b>	<b>-22.457</b>	-	-	<b>-11.320</b>	-	-	-	-	<b>-883</b>	<b>-1.544.760</b>
<b>SALDO, FINAL DEL AÑO 2010.....</b>	<b>46.593.737</b>	<b>3.923.659</b>	-	<b>4.752.439</b>	<b>2.635.150</b>	<b>-2.459.844</b>	-	<b>14.215</b>	<b>12.016.576</b>	<b>639.593</b>	<b>68.115.525</b>

#### IV.1.5. Hoja de trabajo Estado de flujos de efectivo consolidado

Concepto	Miles de euros
<b>Resultado del ejercicio antes de impuestos.....</b>	<b>2.633.913</b>
<b>Ajustes y/o eliminaciones.....</b>	<b>-11.189</b>
<b>Ajustes del resultado.....</b>	<b>2.639.272</b>
a) Amortización del inmovilizado.....	2.401.203
b) Correcciones valorativas por deterioro.....	112.763
c) Variación de provisiones.....	865.283
d) Imputación de subvenciones.....	-707.260
e) Resultados por bajas y enajenaciones del inmovilizado.....	-13.517
f) Resultados por bajas y enajenaciones de instrumentos financieros.....	1.408
g) Ingresos financieros.....	-663.648
h) Gastos financieros.....	781.583
i) Diferencias de cambio.....	3.528
j) Variación de valor razonable en instrumentos financieros.....	37.210
k) Otros ingresos y gastos.....	-59.040
l) Participación en beneficios (pérdidas) de sociedades puestas en equivalencia neto de dividendos.....	-120.241
<b>Cambios en el capital corriente.....</b>	<b>-4.083.258</b>
a) Existencias.....	-546.464
b) Deudores y otras cuentas a cobrar.....	-2.836.514
c) Otros activos corrientes.....	20.737
d) Acreedores y otras cuentas a pagar.....	-955.564
e) Otros pasivos corrientes.....	158.072
f) Otros activos y pasivos no corrientes.....	76.475
<b>Otros flujos de efectivo de las actividades de explotación.....</b>	<b>-1.276.422</b>
a) Pagos de intereses.....	-671.296
b) Cobros de dividendos.....	86.553
c) Cobros de intereses.....	303.210
d) Cobros (pagos) por impuesto sobre beneficios.....	-36.041
e) Otros pagos (cobros).....	-958.848
<b>FLUJOS DE EFECTIVO DE LAS ACTIVIDADES DE EXPLOTACIÓN.....</b>	<b>-97.684</b>

## IV.1.5. Hoja de trabajo Estado de flujos de efectivo consolidado

Concepto	Miles de euros
<b>Pagos por inversiones.....</b>	<b>-16.221.331</b>
a) Empresas del grupo, neto de efectivo en sociedades consolidadas.....	-9.017
b) Empresas multigrupo, neto de efectivo en sociedades consolidadas.....	-38.453
c) Empresas asociadas.....	-247.687
d) Inmovilizado intangible.....	-185.538
e) Inmovilizado material.....	-9.370.765
f) Inversiones inmobiliarias.....	-189.242
g) Otros activos financieros.....	-6.143.396
h) Activos no corrientes mantenidos para venta.....	-1.710
j) Unidad de negocio.....	-2.100
i) Otros activos.....	-33.423
<b>Cobros por desinversiones.....</b>	<b>6.601.151</b>
a) Empresas del grupo, neto de efectivo en sociedades consolidadas.....	720
b) Empresas multigrupo, neto de efectivo en sociedades consolidadas.....	-
c) Empresas asociadas.....	62.739
d) Inmovilizado intangible.....	725
e) Inmovilizado material.....	33.947
f) Inversiones inmobiliarias.....	24.010
g) Otros activos financieros.....	6.244.266
h) Activos no corrientes mantenidos para venta.....	103.263
j) Unidad de negocio.....	51.485
i) Otros activos.....	79.996
<b>FLUJOS DE EFECTIVO DE LAS ACTIVIDADES DE INVERSIÓN.....</b>	<b>-9.620.180</b>

**IV.1.5. Hoja de trabajo Estado de flujos de efectivo consolidado**

Concepto	Miles de euros
<b>Cobros y pagos por instrumentos de patrimonio.....</b>	<b>5.142.642</b>
a) Emisión de instrumentos de patrimonio.....	1.377.466
b) Amortización de instrumentos de patrimonio.....	-2.667
c) Adquisición de instrumentos de patrimonio propio y de la sociedad dominante.....	-321
d) Enajenación de instrumentos de patrimonio propio y de la sociedad dominante.....	517
e) Adquisición de participaciones de socios externos.....	-
f) Venta de participaciones de socios externos.....	-
g) Subvenciones, donaciones y legados recibidos.....	3.767.647
<b>Cobros y pagos por instrumentos de pasivo financiero.....</b>	<b>3.913.809</b>
a) Emisión.....	6.999.910
1. Obligaciones y otros valores negociables.....	-
2. Deudas con entidades de crédito.....	6.251.086
4. Deudas con características especiales.....	38
5. Otras deudas.....	748.786
b) Devolución y amortización de.....	-3.086.101
1. Obligaciones y otros valores negociables.....	-1.502.376
2. Deudas con entidades de crédito.....	-1.446.613
4. Deudas con características especiales.....	-
5. Otras deudas.....	-137.112
<b>Pagos por dividendos y remuneraciones de otros instrumentos de patrimonio.....</b>	<b>-2.951.653</b>
a) Dividendos.....	-2.951.594
b) Remuneración de otros instrumentos de patrimonio.....	-59
<b>FLUJOS DE EFECTIVO DE LAS ACTIVIDADES DE FINANCIACIÓN.....</b>	<b>6.104.798</b>
<b>Efecto de las variaciones de los tipos de cambio.....</b>	<b>-13.575</b>
<b>AUMENTO/DISMINUCIÓN NETA DEL EFECTIVO O EQUIVALENTE.....</b>	<b>-3.626.641</b>

## **2. Análisis de los estados consolidados**

#### IV.2.1. Balance consolidado

ACTIVO	2010		2009		Variación	
	Miles de euros	Porcentaje	Miles de euros	Porcentaje	Absoluta	Porcentual
<b>A) ACTIVO NO CORRIENTE.....</b>	<b>97.428.797</b>	<b>76,45</b>	<b>89.332.785</b>	<b>73,60</b>	<b>8.096.012</b>	<b>9,06</b>
Inmovilizado intangible (*).....	575.348	0,45	536.815	0,44	38.533	7,18
Inmovilizado material.....	75.144.862	58,96	69.834.763	57,54	5.310.099	7,60
Inversiones inmobiliarias.....	4.177.491	3,28	4.086.774	3,37	90.717	2,22
Inversiones en empresas del grupo y asociadas a largo plazo.....	2.098.749	1,65	2.110.460	1,74	-11.711	-0,56
Inversiones financieras a largo plazo.....	9.946.016	7,80	8.280.856	6,82	1.665.160	20,11
Activos por impuesto diferido.....	758.229	0,59	650.783	0,54	107.446	16,51
Deudores comerciales no corrientes.....	4.728.102	3,71	3.832.334	3,16	895.768	23,37
<b>B) ACTIVO CORRIENTE.....</b>	<b>30.013.611</b>	<b>23,55</b>	<b>32.041.935</b>	<b>26,40</b>	<b>-2.028.324</b>	<b>-6,33</b>
Activos no corrientes mantenidos para la venta.....	36.252	0,03	20.756	0,02	15.496	74,66
Existencias.....	6.130.318	4,81	5.123.251	4,22	1.007.067	19,66
Deudores comerciales y otras cuentas a cobrar.....	10.696.319	8,39	8.860.530	7,30	1.835.789	20,72
Inversiones en empresas del grupo y asociadas a corto plazo.....	2.926.242	2,30	2.985.427	2,46	-59.185	-1,98
Inversiones financieras a corto plazo.....	3.423.484	2,69	3.664.782	3,02	-241.298	-6,58
Periodificaciones a corto plazo.....	40.985	0,03	39.957	0,03	1.028	2,57
Efectivo y otros activos líquidos equivalentes.....	6.760.011	5,30	11.347.232	9,35	-4.587.221	-40,43
<b>TOTAL ACTIVO.....</b>	<b>127.442.408</b>	<b>100,00</b>	<b>121.374.720</b>	<b>100,00</b>	<b>6.067.688</b>	<b>5,00</b>

PATRIMONIO NETO Y PASIVO	2010		2009		Variación	
	Miles de euros	Porcentaje	Miles de euros	Porcentaje	Absoluta	Porcentual
<b>A) PATRIMONIO NETO.....</b>	<b>68.115.525</b>	<b>53,45</b>	<b>65.111.288</b>	<b>53,64</b>	<b>3.004.237</b>	<b>4,61</b>
<b>A-1) Fondos propios.....</b>	<b>55.445.141</b>	<b>43,51</b>	<b>53.346.044</b>	<b>43,95</b>	<b>2.099.097</b>	<b>3,94</b>
Capital o Patrimonio.....	46.593.737	36,56	44.681.437	36,81	1.912.300	4,28
Prima de emisión.....	386.190	0,30	403.475	0,33	-17.285	-4,28
Reservas.....	3.537.469	2,78	4.591.737	3,78	-1.054.268	-22,96
(Acc. y particip. en patrimonio propias y de sdad dominante)...	-	-	-	-	-	-
Otras aportaciones de socios.....	4.752.439	3,73	4.310.950	3,55	441.489	10,24
Resultado del ejercicio atribuido a la sociedad dominante.....	2.635.150	2,07	2.017.000	1,66	618.150	30,65
(Dividendo a cuenta).....	-2.459.844	-1,93	-2.697.745	-2,22	237.901	-8,82
Otros instrumentos de patrimonio neto.....	-	-	39.190	0,03	-39.190	-100,00
<b>A-2) Ajustes por cambios de valor.....</b>	<b>14.215</b>	<b>0,01</b>	<b>75.644</b>	<b>0,06</b>	<b>-61.429</b>	<b>-81,21</b>
<b>A-3) Subvenciones, donaciones y legados recibidos.....</b>	<b>12.016.576</b>	<b>9,43</b>	<b>11.174.054</b>	<b>9,21</b>	<b>842.522</b>	<b>7,54</b>
<b>A-4) Socios externos.....</b>	<b>639.593</b>	<b>0,50</b>	<b>515.546</b>	<b>0,42</b>	<b>124.047</b>	<b>24,06</b>
<b>B) PASIVO NO CORRIENTE.....</b>	<b>44.873.374</b>	<b>35,21</b>	<b>38.701.793</b>	<b>31,89</b>	<b>6.171.581</b>	<b>15,95</b>
Provisiones a largo plazo.....	6.684.764	5,25	6.683.640	5,51	1.124	0,02
Deudas a largo plazo.....	32.394.182	25,42	26.765.094	22,05	5.629.088	21,03
Deudas con empresas del grupo y asociadas a largo plazo.....	234.310	0,18	15.469	0,01	218.841	1.414,71
Pasivos por impuesto diferido.....	4.026.216	3,16	3.741.478	3,08	284.738	7,61
Periodificaciones a largo plazo.....	1.516.908	1,19	1.379.357	1,14	137.551	9,97
Acreedores comerciales no corrientes.....	8.517	0,01	5.794	-	2.723	47,00
Deuda con características especiales a largo plazo.....	8.477	0,01	110.961	0,09	-102.484	-92,36
<b>C) PASIVO CORRIENTE.....</b>	<b>14.453.509</b>	<b>11,34</b>	<b>17.561.639</b>	<b>14,47</b>	<b>-3.108.130</b>	<b>-17,70</b>
Pasivos vinculados con activos no corrientes mant venta.....	12.873	0,01	-	-	12.873	-
Provisiones a corto plazo.....	1.499.552	1,18	1.496.990	1,23	2.562	0,17
Deudas a corto plazo.....	4.904.914	3,85	7.629.897	6,29	-2.724.983	-35,72
Deudas con empresas del grupo y asociadas a corto plazo.....	126.071	0,10	71.158	0,06	54.913	77,17
Acreedores comerciales y otras cuentas a pagar.....	7.820.358	6,14	8.276.928	6,82	-456.570	-5,52
Periodificaciones a corto plazo.....	89.709	0,07	86.666	0,07	3.043	3,51
Deuda con características especiales a corto plazo.....	32	-	-	-	32	-
<b>TOTAL PATRIMONIO NETO Y PASIVO.....</b>	<b>127.442.408</b>	<b>100,00</b>	<b>121.374.720</b>	<b>100,00</b>	<b>6.067.688</b>	<b>5,00</b>

(\*) Incluye en 2009 la cantidad de 7.028 miles de euros del Fondo de Comercio de consolidación, desaparecido en 2010

#### IV.2.2. Activo

Grupo/empresa	2010		2009	
	Miles de euros	Porcentaje	Miles de euros	Porcentaje
GRUPO ADMINISTRADOR DE INFRAESTRUCTURAS FERROVIARIAS	34.189.861	26,83	31.470.817	24,69
GRUPO AEROPUERTOS ESPAÑOLES Y NAVEGACIÓN AEREA	18.152.040	14,24	17.463.088	13,70
GRUPO SOCIEDAD ESTATAL DE PARTICIPACIONES INDUSTRIALES	11.791.604	9,25	12.343.061	9,69
SOCIEDAD ESTATAL DE INFRAESTRUCTURAS DEL TRANSPORTE TERRESTRE, S.A.	10.412.814	8,17	9.371.857	7,35
GRUPO RENFE-OPERADORA	9.363.792	7,35	8.292.431	6,51
CENTRO PARA EL DESARROLLO TECNOLÓGICO INDUSTRIAL	3.782.077	2,97	3.475.540	2,73
EMPRESA NACIONAL DE RESIDUOS RADIATIVOS, S.A.	3.074.546	2,41	2.689.159	2,11
AGUAS DE LAS CUENCAS MEDITERRANEAS, S.A.	2.572.017	2,02	2.030.892	1,59
GRUPO SOCIEDAD ESTATAL CORREOS Y TELEGRAFOS	2.564.935	2,01	2.608.823	2,05
GRUPO AUTORIDAD PORTUARIA DE BARCELONA	2.324.379	1,82	2.232.825	1,75
SOCIEDAD ESTATAL DE INFRAESTRUCTURAS AGRARIAS, S.A. (1)	1.761.841	1,38	1.725.973	1,35
CORPORACIÓN DE RADIO Y TELEVISIÓN ESPAÑOLA, S.A. (2)	1.734.855	1,36	1.796.140	1,41
GRUPO ENTIDAD PÚBLICA EMPRESARIAL DEL SUELO	1.715.149	1,35	1.437.179	1,13
AJUSTES/ELIMINACIONES	-1.988.979	-1,56	-1.770.795	-1,39
RESTO GRUPOS/EMPRESAS	25.991.477	20,39	26.207.730	20,56
<b>Total</b>	<b>127.442.408</b>	<b>100,00</b>	<b>121.374.720</b>	<b>95,24</b>

(1) En 2010 las tres sociedades estatales de infraestructuras agrarias existentes ( Nordeste, Sur y Este y Meseta Sur) han sido absorbidas por la Sociedad Estatal de Infraestructuras Agrarias, S.A. ( antes de la Meseta Norte), por lo que los datos referidos a 2009 se corresponden con la suma de las sociedades fusionadas.

(2) En 2009 formaba Grupo consolidable.

## IV.2.1. Activo

Miles de euros

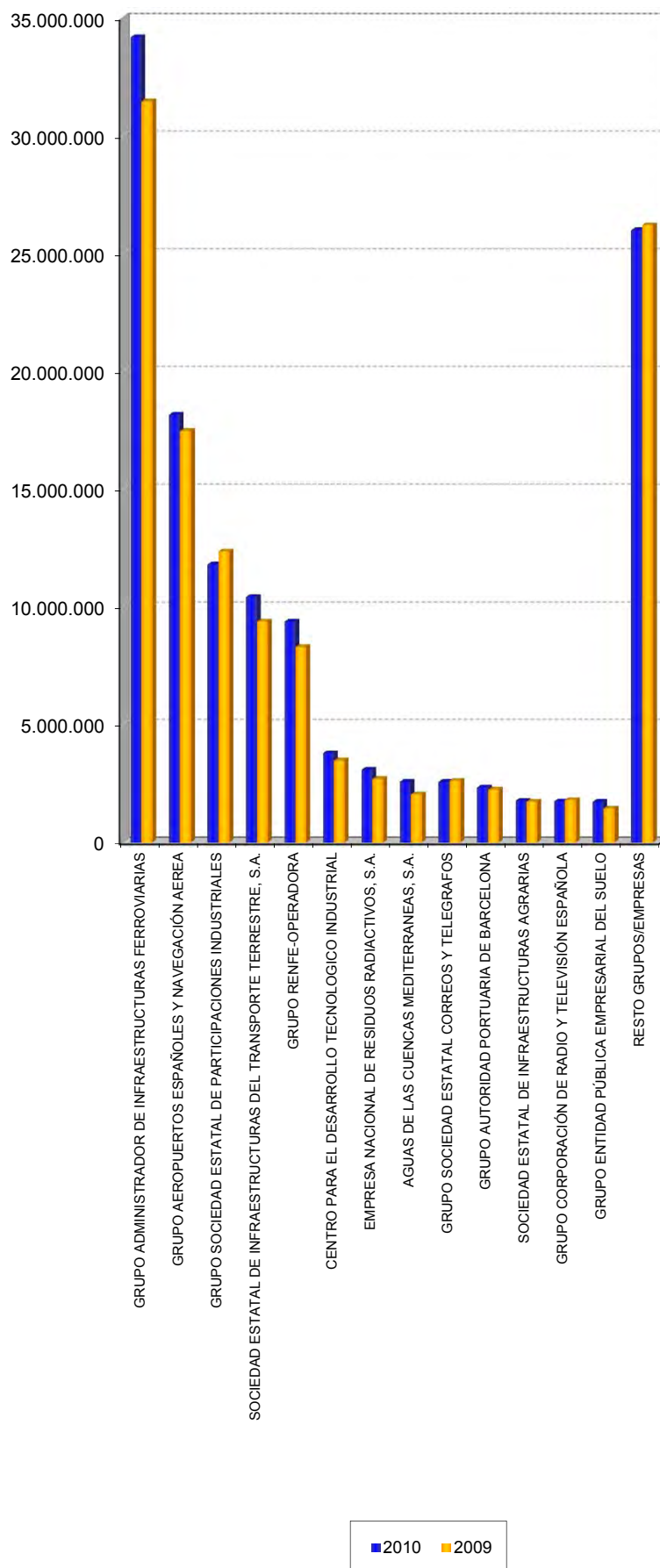



#### IV.2.3. Inmovilizado material e inversiones inmobiliarias

Grupo/empresa	2010		2009	
	Miles de euros	Porcentaje	Miles de euros	Porcentaje
GRUPO ADMINISTRADOR DE INFRAESTRUCTURAS FERROVIARIAS	30.795.189	38,82	27.351.298	37,00
GRUPO AEROPUERTOS ESPAÑOLES Y NAVEGACIÓN AEREA	16.544.262	20,86	15.967.249	21,60
GRUPO RENFE-OPERADORA	7.055.764	8,90	6.616.861	8,95
AGUAS DE LAS CUENCAS MEDITERRANEAS, S.A.	2.068.414	2,61	1.180.603	1,60
GRUPO AUTORIDAD PORTUARIA DE BARCELONA	1.941.664	2,45	1.936.227	2,62
GRUPO SOCIEDAD ESTATAL CORREOS Y TELEGRAFOS	1.678.399	2,12	1.760.227	2,38
SOCIEDAD ESTATAL DE INFRAESTRUCTURAS AGRARIAS, S.A.(1)	1.521.129	1,92	1.496.117	2,02
GRUPO AUTORIDAD PORTUARIA DE VALENCIA	1.396.296	1,76	1.267.273	1,71
SOCIEDAD ESTATAL AGUAS DE LAS CUENCAS DEL SUR, S.A.(2)	1.139.032	1,44	957.241	1,29
GRUPO SOCIEDAD ESTATAL DE PARTICIPACIONES INDUSTRIALES	1.137.083	1,43	1.142.899	1,55
CORPORACIÓN DE RADIO Y TELEVISIÓN ESPAÑOLA, S.A.(3)	1.068.386	1,35	1.061.847	1,44
GRUPO AUTORIDAD PORTUARIA DE GIJÓN	1.030.227	1,30	890.296	1,20
GRUPO AGUAS DE LA CUENCA DEL EBRO	1.018.235	1,28	837.346	1,13
AJUSTES/ELIMINACIONES (*)	-312.374	-0,39	-312.374	-0,42
RESTO GRUPOS/EMPRESAS	10.928.273	13,78	11.768.427	15,92
<b>Total</b>	<b>79.322.353</b>	<b>100,00</b>	<b>73.921.537</b>	<b>100,00</b>

(\*) Ajuste correspondiente a la Corporación de RTVE.

(1) En 2010 las tres sociedades estatales de infraestructuras agrarias existentes ( Nordeste, Sur y Este y Meseta Sur) han sido absorbidas por la Sociedad Estatal de Infraestructuras Agrarias, S.A. ( antes de la Meseta Norte), por lo que los datos referidos a 2009 se corresponden con la suma de las sociedades fusionadas.

(2) En 2010 se produce la fusión por absorción de Hidroguadiana, S.A sociedad absorbente (cambia su denominación social a Sociedad estatal Aguas de la Cuenca del Sur) con las sociedades Aguas de la Cuenca del Guadalquivir, S.A. y Aguas de la Cuenca del Tajo, S.A., por lo que las cifras referidas a 2009 son la suma de las sociedades fusionadas.

(3) En 2009 formaba Grupo consolidable.

#### IV.2.4. Inversiones en empresas del grupo y asociadas a largo plazo

Grupo/empresa	2010		2009	
	Miles de euros	Porcentaje	Miles de euros	Porcentaje
GRUPO SOCIEDAD ESTATAL DE PARTICIPACIONES INDUSTRIALES	1.319.105	62,85	1.343.303	63,65
GRUPO PUERTOS DEL ESTADO	216.725	10,33	1.413	0,07
GRUPO RENFE-OPERADORA	160.254	7,64	143.948	6,82
GRUPO AEROPUERTOS ESPAÑOLES Y NAVEGACIÓN AEREA	118.856	5,66	79.758	3,78
GRUPO ADMINISTRADOR DE INFRAESTRUCTURAS FERROVIARIAS	97.652	4,65	75.486	3,58
CONSORCIO INTERNACIONAL DE ASEGURADORAS DE CRÉDITO, S.A.	45.418	2,16	38.923	1,84
GRUPO AUTORIDAD PORTUARIA DE BARCELONA	44.866	2,14	20.136	0,95
INGENIERIA Y SERVICIOS AEROESPACIALES, S.A.	32.454	1,55	32.854	1,56
INFRAESTRUCTURAS Y EQUIPAMIENTOS HISPALENSES, S.A.	30.158	1,44	30.905	1,46
GRUPO ENTIDAD PÚBLICA EMPRESARIAL DEL SUELO	17.220	0,82	18.806	0,89
CENTRO PARA EL DESARROLLO TECNOLÓGICO INDUSTRIAL	12.981	0,62	10.044	0,48
GRUPO CONSORCIO DE LA ZONA FRANCA DE VIGO	11.982	0,57	14.260	0,68
AUTORIDAD PORTUARIA DE LA BAHIA DE ALGECIRAS	8.711	0,42	8.711	0,41
AJUSTES/ELIMINACIONES (*)	-33.646	-1,60	-30.221	-1,43
RESTO GRUPOS/EMPRESAS	16.013	0,76	322.134	15,26
<b>Total</b>	<b>2.098.749</b>	<b>100,00</b>	<b>2.110.460</b>	<b>100,00</b>

(\*) Ajuste efectuado en relación con empresas que siendo de titularidad estatal, estaban tratadas por integración global en un grupo y por puesta en equivalencia en otro, o en dos grupos por puesta en equivalencia con el objeto de evitar duplicidades.

#### IV.2.5. Inversiones financieras a largo plazo

Grupo/empresa	2010		2009	
	Miles de euros	Porcentaje	Miles de euros	Porcentaje
SOCIEDAD ESTATAL DE INFRAESTRUCTURAS DEL TRANSPORTE TERRESTRE, S.A.	5.018.200	50,45	3.820.077	38,41
EMPRESA NACIONAL DE RESIDUOS RADIATIVOS, S.A.	2.700.477	27,15	2.455.840	24,69
GRUPO SOCIEDAD ESTATAL DE PARTICIPACIONES INDUSTRIALES	1.183.402	11,90	1.149.312	11,56
GRUPO ADMINISTRADOR DE INFRAESTRUCTURAS FERROVIARIAS	709.934	7,14	679.876	6,84
EMPRESA NACIONAL DE INNOVACION, S.A.	220.273	2,21	138.271	1,39
GRUPO SOCIEDAD ESTATAL CORREOS Y TELEGRAFOS	155.911	1,57	1.066	0,01
FABRICA NACIONAL DE MONEDA Y TIMBRE-REAL CASA DE LA MONEDA	115.134	1,16	74.809	0,75
GRUPO AUTORIDAD PORTUARIA DE BARCELONA	65.090	0,65	64.541	0,65
GRUPO AEROPUERTOS ESPAÑOLES Y NAVEGACIÓN AEREA	60.958	0,61	61.570	0,62
GRUPO AUTORIDAD PORTUARIA DE LA CORUÑA	51.678	0,52	1.854	0,02
GRUPO AUTORIDAD PORTUARIA DE GIJÓN	50.824	0,51	36.006	0,36
INSTITUTO PARA LA DIVERSIFICACION Y AHORRO DE LA ENERGIA	46.566	0,47	57.434	0,58
GRUPO CONSORCIO DE LA ZONA FRANCA DE VIGO	46.394	0,47	49.294	0,50
AJUSTES/ELIMINACIONES (*)	-626.115	-6,30	-548.696	-5,52
RESTO GRUPOS/EMPRESAS	147.290	1,48	239.602	2,41
<b>Total</b>	<b>9.946.016</b>	<b>100,00</b>	<b>8.280.856</b>	<b>83,26</b>

(\*) Eliminación Inversión-Patrimonio neto correspondiente fundamentalmente al 45,68% en 2009 y 52,19% en 2010 de SEPI en la Corporación de RTVE contabilizado en inversiones financieras a largo plazo.

#### IV.2.6. Deudores comerciales no corrientes

Grupo/empresa	2010		2009	
	Miles de euros	Porcentaje	Miles de euros	Porcentaje
GRUPO SOCIEDAD ESTATAL DE PARTICIPACIONES INDUSTRIALES	2.853.200	60,35	2.201.939	57,46
CENTRO PARA EL DESARROLLO TECNOLOGICO INDUSTRIAL	1.534.508	32,46	1.197.965	31,26
GRUPO RENFE-OPERADORA	306.879	6,49	381.000	9,94
SOCIEDAD ESTATAL DE ESTIBA Y DESESTIBA DEL PUERTO DE LA LUZ Y LAS PALMAS, S.A.	16.595	0,35	16.595	0,43
GRUPO ADMINISTRADOR DE INFRAESTRUCTURAS FERROVIARIAS	14.226	0,30	26.627	0,69
INSTITUTO PARA LA DIVERSIFICACION Y AHORRO DE LA ENERGIA	1.853	0,04	4.757	0,12
AUTORIDAD PORTUARIA DE LAS PALMAS	442	0,01	-	-
AGUAS DE LA CUENCA DEL NORTE, S.A.	300	0,01	-	-
GRUPO AUTORIDAD PORTUARIA DE BARCELONA	92	-	3.271	0,09
AUTORIDAD PORTUARIA DE BAHIA DE CADIZ	71	-	142	-
GRUPO CONSORCIO ZONA FRANCA DE CÁDIZ	36	-	-	-
AUTORIDAD PORTUARIA DE FERROL-SAN CIBRAO	14	-	38	-
AJUSTES/ELIMINACIONES -115		-	-	-
<b>Total</b>	<b>4.728.102</b>	<b>100,00</b>	<b>3.832.334</b>	<b>100,00</b>

**IV.2.7. Activos no corrientes mantenidos para la venta**

Grupo/empresa	2010		2009	
	Miles de euros	Porcentaje	Miles de euros	Porcentaje
GRUPO RADIOTELEVISIÓN ESPAÑOLA (*)	572.626	1.579,57	650.625	3.134,64
GRUPO AUTORIDAD PORTUARIA DE BARCELONA	15.558	42,92	-	-
FERROCARRILES DE VIA ESTRECHA	8.714	24,04	8.715	41,99
GRUPO SOCIEDAD ESTATAL DE PARTICIPACIONES INDUSTRIALES	5.331	14,71	905	4,36
FABRICA NACIONAL DE MONEDA Y TIMBRE-REAL CASA DE LA MONEDA	3.075	8,48	-	-
GRUPO RENFE-OPERADORA	2.532	6,98	1.110	5,35
GRUPO SOCIEDAD ESTATAL CORREOS Y TELEGRAFOS	538	1,48	906	4,37
INGENIERIA Y SERVICIOS AEROESPACIALES, S.A.	400	1,10	-	-
SERVICIOS Y ESTUDIOS PARA LA NAVEGACIÓN AÉREA Y LA SEGURIDAD AERONÁUTICA, S.A.	71	0,20	76	0,37
AUTORIDAD PORTUARIA DE AVILES	31	-	-	-
BARCELONA HOLDING OLIMPICO, S.A.	-	-	3.664	17,65
SOCIEDAD ESTATAL DE GESTION DE ACTIVOS, S.A.	-	-	3.075	14,81
AUTORIDAD PORTUARIA DE HUELVA	-	-	2.305	11,11
AJUSTES/ELIMINACIONES (*)	-572.625	-1.579,57	-650.625	-3.134,64
<b>Total</b>	<b>36.252</b>	<b>100,00</b>	<b>20.756</b>	<b>100,00</b>

(\*) Eliminación Inversión-Patrimonio neto correspondiente al 54,32 % en 2009 y 47,81% en 2010 que del Ente Público RTVE (en liquidación) posee de la Corporación de RTVE, contabilizado en activos no corrientes mantenidos para la venta.

#### IV.2.8. Deudores comerciales y otras cuentas a cobrar

Grupo/empresa	2010		2009	
	Miles de euros	Porcentaje	Miles de euros	Porcentaje
GRUPO ADMINISTRADOR DE INFRAESTRUCTURAS FERROVIARIAS	2.185.277	20,43	1.912.361	17,88
GRUPO SOCIEDAD ESTATAL DE PARTICIPACIONES INDUSTRIALES	1.553.885	14,53	1.694.232	15,84
GRUPO RENFE-OPERADORA	1.479.312	13,83	401.278	3,75
CENTRO PARA EL DESARROLLO TECNOLÓGICO INDUSTRIAL	1.126.481	10,53	940.888	8,80
GRUPO AEROPUERTOS ESPAÑOLES Y NAVEGACIÓN AEREA	515.856	4,82	505.447	4,73
GRUPO SOCIEDAD ESTATAL CORREOS Y TELEGRAFOS	422.181	3,95	502.767	4,70
GRUPO LOTERIAS Y APUESTAS DEL ESTADO	390.460	3,65	406.674	3,80
GRUPO ENTIDAD PÚBLICA EMPRESARIAL RED.ES	315.547	2,95	138.213	1,29
GRUPO PUERTOS DEL ESTADO	235.895	2,21	4.150	0,04
INSTITUTO PARA LA DIVERSIFICACION Y AHORRO DE LA ENERGIA	231.041	2,16	158.534	1,48
CORPORACIÓN DE RADIO Y TELEVISIÓN ESPAÑOLA, S.A.(1)	225.977	2,11	210.861	1,97
GRUPO ENTIDAD PÚBLICA EMPRESARIAL DEL SUELO	217.394	2,03	288.006	2,69
SOCIEDAD ESTATAL AGUAS DE LAS CUENCAS DEL SUR, S.A.(2)	181.725	1,70	152.768	1,43
AJUSTES/ELIMINACIONES	444.104	4,15	-228.879	-2,14
RESTO GRUPOS/EMPRESAS	1.171.184	10,95	1.773.230	16,58
<b>Total</b>	<b>10.696.319</b>	<b>100,00</b>	<b>8.860.530</b>	<b>82,84</b>

(1) En el ejercicio 2009 constituía grupo consolidable.

(2) En 2010 se produce la fusión por absorción de Hidroguadiana, S.A sociedad absorbente (cambia su denominación social a Sociedad estatal Aguas de la Cuenca del Sur) con las sociedades Aguas de la Cuenca del Guadalquivir, S.A. y Aguas de la Cuenca del Tajo, S.A., por lo que las cifras referidas a 2009 son la suma de las sociedades fusionadas.

#### IV.2.9. Inversiones en empresas del grupo, asociadas y otras inversiones financieras a c.plazo

Grupo/empresa	2010		2009	
	Miles de euros	Porcentaje	Miles de euros	Porcentaje
SOCIEDAD ESTATAL DE INFRAESTRUCTURAS DEL TRANSPORTE TERRESTRE, S.A.	2.704.664	42,59	2.713.664	42,74
GRUPO SOCIEDAD ESTATAL DE PARTICIPACIONES INDUSTRIALES	1.880.214	29,61	2.425.237	38,19
COMPAÑIA ESPAÑOLA DE REAFIANZAMIENTO, S.A.	268.463	4,23	221.747	3,49
SOCIEDAD ESTATAL DE INFRAESTRUCTURAS AGRARIAS, S.A. (1)	162.848	2,56	152.384	2,40
RUMASA, S.A.	152.320	2,40	151.178	2,38
SOCIEDAD ESTATAL AGUAS DE LAS CUENCAS DEL SUR, S.A. (2)	111.230	1,75	218.176	3,44
GRUPO ENTIDAD PÚBLICA EMPRESARIAL DEL SUELO	105.267	1,66	13.468	0,21
FESPYME, FONDO DE CAPITAL RIESGO (antes FONDICO, FCR)	99.598	1,57	87.700	1,38
GRUPO AUTORIDAD PORTUARIA DE BALEARES	90.761	1,43	81.328	1,28
GRUPO SOCIEDAD DE SALVAMENTO Y SEGURIDAD MARÍTIMA	85.188	1,34	25.040	0,39
AGUAS DE LA CUENCA DEL NORTE, S.A. (3)	84.259	1,33	113.179	1,78
GRUPO PUERTOS DEL ESTADO	75.268	1,19	67.774	1,07
GRUPO AUTORIDAD PORTUARIA DE CARTAGENA	63.528	1,00	58.292	0,92
RESTO GRUPOS/EMPRESAS	466.118	7,34	321.042	5,06
<b>Total</b>	<b>6.349.726</b>	<b>100,00</b>	<b>6.650.209</b>	<b>104,73</b>

(1) En 2010 las tres sociedades estatales de infraestructuras agrarias existentes ( Nordeste, Sur y Este y Meseta Sur) han sido absorbidas por la Sociedad Estatal de Infraestructuras Agrarias, S.A.( antes de la Meseta Norte), por lo que los datos referidos a 2009 se corresponden con la suma de las sociedades fusionadas.

(2) En 2010 se produce la fusión por absorción de Hidroguadiana, S.A sociedad absorbente (cambia su denominación social a Sociedad estatal Aguas de la Cuenca del Sur) con las sociedades Aguas de la Cuenca del Guadalquivir, S.A. y Aguas de la Cuenca del Tajo, S.A., por lo que las cifras referidas a 2009 son la suma de las sociedades fusionadas.

(3) En 2010 se produce la fusión por absorción de Aguas del Duero, S.A sociedad absorbente, con Aguas del Norte, S.A., y el cambio de denominación de la absorbente a Aguas de la Cuenca del Norte, por lo que las cifras referidas a 2009 son la suma de las dos sociedades.

#### IV.2.10. Fondos propios

Grupo/empresa	2010		2009	
	Miles de euros	Porcentaje	Miles de euros	Porcentaje
GRUPO ADMINISTRADOR DE INFRAESTRUCTURAS FERROVIARIAS	15.268.764	27,54	15.112.697	28,33
SOCIEDAD ESTATAL DE INFRAESTRUCTURAS DEL TRANSPORTE TERRESTRE, S.A.	9.140.081	16,48	8.727.186	16,36
GRUPO RENFE-OPERADORA	3.458.341	6,24	3.027.259	5,67
GRUPO AEROPUERTOS ESPAÑOL Y NAVEGACIÓN AEREA	3.157.981	5,70	3.321.993	6,23
CENTRO PARA EL DESARROLLO TECNOLÓGICO INDUSTRIAL	2.777.604	5,01	2.278.067	4,27
GRUPO SOCIEDAD ESTATAL DE PARTICIPACIONES INDUSTRIALES	2.661.251	4,80	2.657.241	4,98
AGUAS DE LAS CUENCAS MEDITERRANEAS, S.A.	1.632.095	2,94	1.620.862	3,04
GRUPO SOCIEDAD ESTATAL CORREOS Y TELEGRAFOS	1.470.023	2,65	1.493.963	2,80
CORPORACIÓN DE RADIO Y TELEVISIÓN ESPAÑOLA, S.A.(1)	1.397.768	2,52	1.435.512	2,69
GRUPO ENTIDAD PÚBLICA EMPRESARIAL DEL SUELO	1.231.869	2,22	1.144.480	2,15
SOCIEDAD ESTATAL DE INFRAESTRUCTURAS AGRARIAS, S.A. (2)	1.026.205	1,85	953.211	1,79
GRUPO AUTORIDAD PORTUARIA DE BARCELONA	1.004.811	1,81	914.468	1,71
GRUPO AGUAS DE LA CUENCA DEL EBRO	763.001	1,38	761.586	1,43
GRUPO RADIOTELEVISIÓN ESPAÑOLA	565.968	1,02	-869.482	-1,63
AJUSTES/ELIMINACIONES (*)	-1.543.877	-2,78	-1.518.831	-2,85
RESTO GRUPOS/EMPRESAS	11.433.256	20,62	12.285.832	23,03
<b>Total</b>	<b>55.445.141</b>	<b>100,00</b>	<b>53.346.044</b>	<b>100,00</b>

(\*) Derivada fundamentalmente de la eliminación Inversión-Patrimonio Neto en la Corporación de RTVE.

(1) en 2009 formaba Grupo consolidable.

(2) En 2010 las tres sociedades estatales de infraestructuras agrarias existentes ( Nordeste, Sur y Este y Meseta Sur) han sido absorbidas por la Sociedad Estatal de Infraestructuras Agrarias, S.A.( antes de la Meseta Norte), por lo que los datos referidos a 2009 se corresponden con la suma de las sociedades fusionadas.



## IV.2.2. Fondos propios

Miles de euros

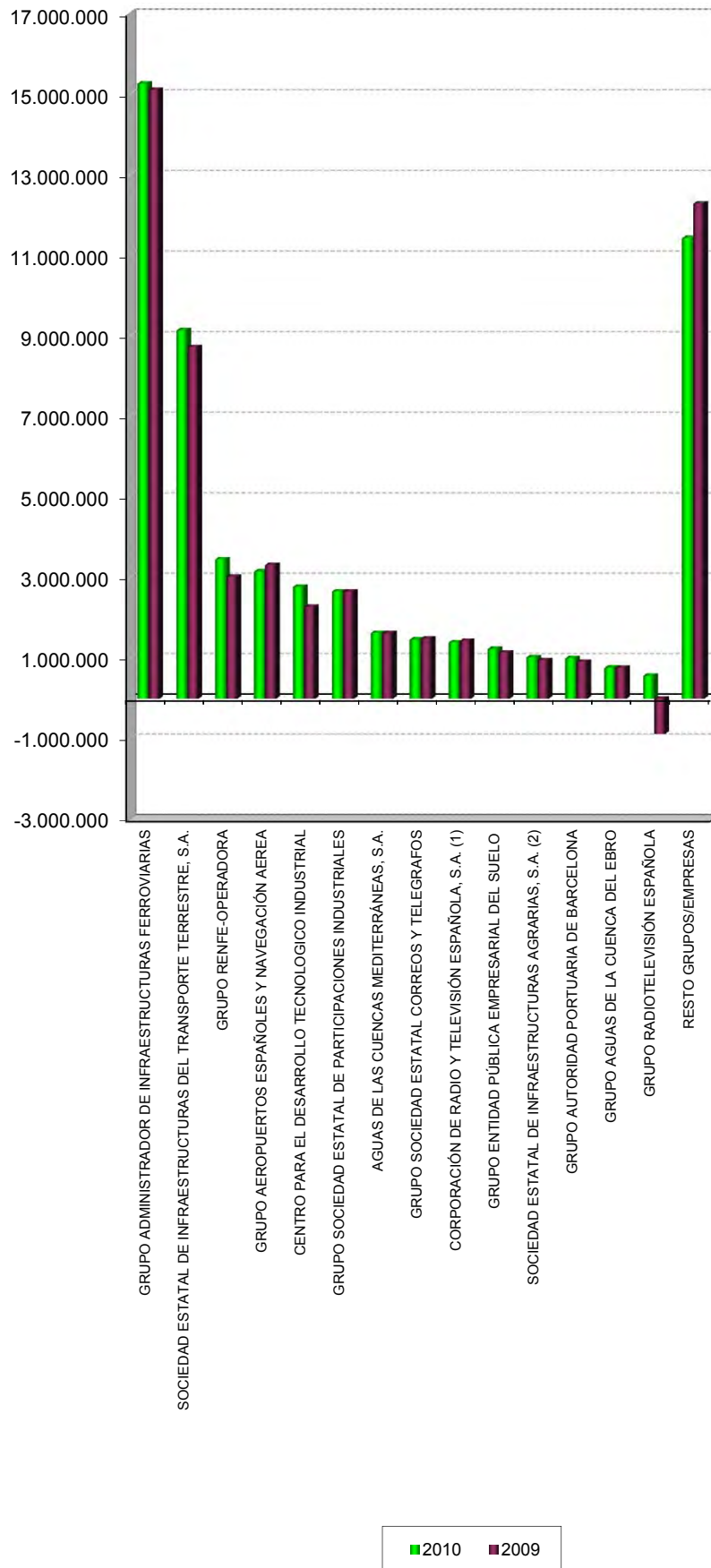

#### IV.2.11. Reservas

Grupo/empresa	2010		2009	
	Miles de euros	Porcentaje	Miles de euros	Porcentaje
GRUPO ENTIDAD PÚBLICA EMPRESARIAL DEL SUELO	877.469	24,80	875.472	19,07
GRUPO SOCIEDAD ESTATAL CORREOS Y TELEGRAFOS	601.289	17,00	598.477	13,03
GRUPO AUTORIDAD PORTUARIA DE BARCELONA	411.379	11,63	376.137	8,19
AUTORIDAD PORTUARIA DE LA BAHIA DE ALGECIRAS	344.517	9,74	310.286	6,76
FABRICA NACIONAL DE MONEDA Y TIMBRE-REAL CASA DE LA MONEDA	300.051	8,48	292.607	6,37
GRUPO AUTORIDAD PORTUARIA DE VALENCIA	256.442	7,25	302.727	6,59
GRUPO LOTERIAS Y APUESTAS DEL ESTADO	221.613	6,26	459.772	10,01
AUTORIDAD PORTUARIA DE BILBAO	217.026	6,14	202.874	4,42
GRUPO AEROPUERTOS ESPAÑOLES Y NAVEGACIÓN AEREA	204.055	5,77	568.835	12,39
GRUPO AUTORIDAD PORTUARIA DE BALEARES	173.218	4,90	163.786	3,57
PARADORES DE TURISMO DE ESPAÑA, S.A.	151.672	4,29	179.870	3,92
GRUPO AUTORIDAD PORTUARIA DE CARTAGENA	147.036	4,16	108.638	2,37
GRUPO AUTORIDAD PORTUARIA DE GIJÓN	118.501	3,35	114.117	2,49
AUTORIDAD PORTUARIA DE MALAGA	-33.970	-0,96	-17.744	-0,39
GRUPO CONSORCIO ZONA FRANCA DE CÁDIZ	-40.442	-1,14	-30.195	-0,66
CORPORACIÓN DE RADIO Y TELEVISIÓN ESPAÑOLA, S.A. (1)	-65.220	-1,84	-76.072	-1,66
GRUPO ADMINISTRADOR DE INFRAESTRUCTURAS FERROVIARIAS	-68.551	-1,94	-143.258	-3,12
CONSORCIO VALENCIA 2007 (2)	-141.896	-4,01	-	-
GRUPO SOCIEDAD ESTATAL DE PARTICIPACIONES INDUSTRIALES	-1.363.678	-38,55	-1.131.778	-24,65
RESTO EMPRESAS	1.226.958	34,68	1.437.186	31,30
AJUSTES/ELIMINACIONES (*)	-22.457	-0,63	-3.099	-0,07
<b>Total</b>	<b>3.537.469</b>	<b>100,00</b>	<b>4.591.737</b>	<b>100,00</b>

(\*) Ajuste derivado de Ineco y Tífsa en 2009 y de Ineco y Comfersa en 2010.

(1) En 2009 formaba Grupo consolidable.

(2) En 2009 no envió información.

**IV.2.12. Ajustes por cambio de valor**

Grupo/empresa	2010		2009	
	Miles de euros	Porcentaje	Miles de euros	Porcentaje
GRUPO SOCIEDAD ESTATAL DE PARTICIPACIONES INDUSTRIALES	67.177	472,58	103.325	136,59
GRUPO RENFE-OPERADORA	16.703	117,50	5.242	6,93
AUTORIDAD PORTUARIA DE SEVILLA (1)	105	0,74	-	-
FESPYME, FONDO DE CAPITAL RIESGO (antes FONDICO, FCR)	-2.732	-19,22	-1.808	-2,39
GRUPO ADMINISTRADOR DE INFRAESTRUCTURAS FERROVIARIAS	-3.722	-26,18	-1.584	-2,09
GRUPO AUTORIDAD PORTUARIA DE VALENCIA	-4.009	-28,20	-2.011	-2,66
AUTORIDAD PORTUARIA DE LAS PALMAS	-5.033	-35,41	-9.810	-12,97
GRUPO AUTORIDAD PORTUARIA DE GIJÓN	-6.393	-44,97	-7.834	-10,36
GRUPO AGUAS DE LA CUENCA DEL EBRO	-7.238	-50,92	-	-
CONSORCIO VALENCIA 2007 (2)	-19.242	-135,36	-	-
GRUPO AEROPUERTOS ESPAÑOLES Y NAVEGACIÓN AEREA	-19.577	-137,72	-6.284	-8,31
RESTO ENTIDADES	-1.824	-12,83	-3.592	-4,75
<b>Total</b>	<b>14.215</b>	<b>100,00</b>	<b>75.644</b>	<b>100,00</b>

(1) En 2009 formaba Grupo consolidable.

(2) En 2009 no envió información.

#### IV.2.13. Subvenciones, donaciones y legados recibidos

Grupo/empresa	2010		2009	
	Miles de euros	Porcentaje	Miles de euros	Porcentaje
GRUPO ADMINISTRADOR DE INFRAESTRUCTURAS FERROVIARIAS	6.131.254	51,02	5.940.145	53,16
AGUAS DE LAS CUENCAS MEDITERRANEAS, S.A.	486.982	4,05	236.085	2,11
GRUPO AEROPUERTOS ESPAÑOLES Y NAVEGACIÓN AEREA	449.270	3,74	422.038	3,78
SOCIEDAD ESTATAL AGUAS DE LAS CUENCAS DEL SUR, S.A.(1)	437.244	3,64	119.778	1,07
INSTITUTO PARA LA DIVERSIFICACION Y AHORRO DE LA ENERGIA	408.545	3,40	227.438	2,04
CENTRO PARA EL DESARROLLO TECNOLOGICO INDUSTRIAL	360.863	3,00	419.036	3,75
GRUPO SOCIEDAD ESTATAL CORREOS Y TELEGRAFOS	355.103	2,96	386.749	3,46
GRUPO AUTORIDAD PORTUARIA DE BARCELONA	299.574	2,49	304.001	2,72
GRUPO AUTORIDAD PORTUARIA DE LA CORUÑA	278.883	2,32	226.018	2,02
GRUPO AUTORIDAD PORTUARIA DE GIJÓN	264.805	2,20	249.919	2,24
GRUPO SOCIEDAD DE SALVAMENTO Y SEGURIDAD MARÍTIMA	232.578	1,94	240.053	2,15
AUTORIDAD PORTUARIA DE LA BAHIA DE ALGECIRAS	196.225	1,63	170.857	1,53
SOCIEDAD ESTATAL DE INFRAESTRUCTURAS AGRARIAS, S.A.(2)	193.590	1,61	193.771	1,73
RESTO GRUPOS/EMPRESAS	1.921.660	15,99	2.038.166	18,24
<b>Total</b>	<b>12.016.576</b>	<b>100,00</b>	<b>11.174.054</b>	<b>100,00</b>

(1) En 2010 se produce la fusión por absorción de Hidroguadiana, S.A sociedad absorbente (cambia su denominación social a Sociedad estatal Aguas de la cuenca del Sur) con las sociedades Aguas de la Cuenca del Guadalquivir, S.A. y Aguas de la Cuenca del Tajo, S.A., por lo que las cifras referidas a 2009 son la suma de las sociedades fusionadas.

(2) En 2010 las tres sociedades estatales de infraestructuras agrarias existentes ( Nordeste, Sur y Este y Meseta Sur) han sido absorbidas por la Sociedad Estatal de Infraestructuras Agrarias, S.A.( antes de la Meseta Norte), por lo que los datos referidos a 2009 se corresponden con la suma de las sociedades fusionadas.

#### IV.2.14. Socios Externos

Grupo/empresa	2010		2009	
	Miles de euros	Porcentaje	Miles de euros	Porcentaje
GRUPO SOCIEDAD ESTATAL DE PARTICIPACIONES INDUSTRIALES	430.039	67,24	429.505	83,31
GRUPO AGUAS DE LA CUENCA DEL EBRO	129.539	20,25	24.085	4,67
GRUPO AUTORIDAD PORTUARIA DE BARCELONA	54.259	8,48	46.185	8,96
GRUPO ENTIDAD PÚBLICA EMPRESARIAL DEL SUELO	10.711	1,67	4.168	0,81
GRUPO ADMINISTRADOR DE INFRAESTRUCTURAS FERROVIARIAS	4.794	0,75	13.173	2,56
GRUPO RENFE-OPERADORA	4.100	0,64	-	-
GRUPO CONSORCIO DE LA ZONA FRANCA DE VIGO	2.453	0,38	2.556	0,50
GRUPO AUTORIDAD PORTUARIA DE VALENCIA	2.090	0,33	2.040	0,40
GRUPO INFORMA, D & B	1.122	0,18	1.214	0,24
GRUPO AUTORIDAD PORTUARIA DE GIJÓN	527	0,08	1.644	0,32
GRUPO AEROPUERTOS ESPAÑOLES Y NAVEGACIÓN AEREA	359	0,06	13.496	2,62
GRUPO PUERTOS DEL ESTADO	306	0,05	118	0,02
GRUPO AUTORIDAD PORTUARIA DE BALEARES	175	0,03	175	0,03
GRUPO AUTORIDAD PORTUARIA DE CARTAGENA	88	0,01	88	0,02
GRUPO AUTORIDAD PORTUARIA DE PASAJES	87	0,01	87	0,02
GRUPO AUTORIDAD PORTUARIA DE VIGO	87	0,01	87	0,02
GRUPO AUTORIDAD PORTUARIA DE SANTA CRUZ DE TENERIFE	6	-	6	-
GRUPO CONSORCIO ZONA FRANCA DE CÁDIZ	4	-	4	-
GRUPO AUTORIDAD PORTUARIA DE LA CORUÑA	-270	-0,04	-	-
AJUSTES/ELIMINACIONES (*)	-883	-0,14	-23.085	-4,48
<b>Total</b>	<b>639.593</b>	<b>100,00</b>	<b>515.546</b>	<b>100,00</b>

(\*) Ajuste derivado de la eliminación de socios externos en SEPI (Hipoódromo de la Zarzuela) en 2009 y 2010 y en AENA (Ineco) y ADIF( Tifsa) en 2009.

## IV.2.3. Socios Externos

Miles de euros

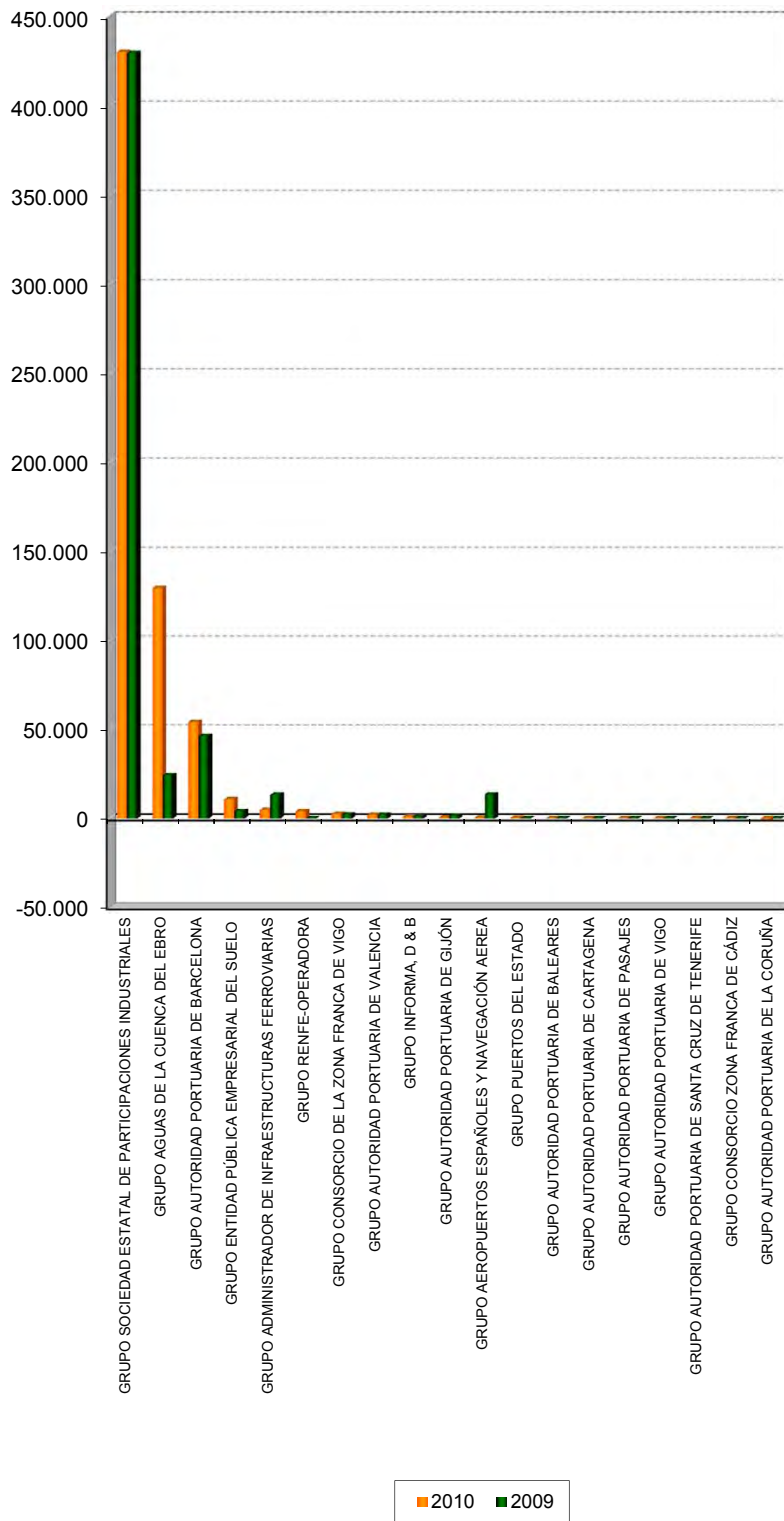

**IV.2.15. Provisiones a largo plazo**

Grupo/empresa	2010		2009	
	Miles de euros	Porcentaje	Miles de euros	Porcentaje
EMPRESA NACIONAL DE RESIDUOS RADIATIVOS, S.A.	2.913.639	43,59	2.532.069	37,88
GRUPO SOCIEDAD ESTATAL DE PARTICIPACIONES INDUSTRIALES	2.117.635	31,68	2.501.841	37,43
GRUPO AEROPUERTOS ESPAÑOLES Y NAVEGACIÓN AEREA	635.319	9,50	527.901	7,90
GRUPO ADMINISTRADOR DE INFRAESTRUCTURAS FERROVIARIAS	182.879	2,74	174.061	2,60
GRUPO SOCIEDAD ESTATAL CORREOS Y TELEGRAFOS	128.349	1,92	104.996	1,57
CENTRO PARA EL DESARROLLO TECNOLOGICO INDUSTRIAL	124.677	1,87	152.276	2,28
COMPAÑIA ESPAÑOLA DE REAFIANZAMIENTO, S.A.	107.937	1,61	96.604	1,45
GRUPO RENFE-OPERADORA	56.051	0,84	81.359	1,22
GRUPO RADIOTELEVISIÓN ESPAÑOLA	40.095	0,60	53.141	0,80
GRUPO AUTORIDAD PORTUARIA DE VALENCIA	34.426	0,51	31.397	0,47
AUTORIDAD PORTUARIA DE LAS PALMAS	28.719	0,43	26.880	0,40
INSTITUTO PARA LA DIVERSIFICACION Y AHORRO DE LA ENERGIA	26.583	0,40	22.061	0,33
AUTORIDAD PORTUARIA DE CEUTA	24.267	0,36	24.732	0,37
GRUPO AUTORIDAD PORTUARIA DE BARCELONA	22.680	0,34	24.589	0,37
RESTO GRUPOS/EMPRESAS	241.508	3,61	329.733	4,93
<b>Total</b>	<b>6.684.764</b>	<b>100,00</b>	<b>6.683.640</b>	<b>100,00</b>

#### IV.2.16. Deudas a largo plazo

Grupo/empresa	2010		2009	
	Miles de euros	Porcentaje	Miles de euros	Porcentaje
GRUPO AEROPUERTOS ESPAÑOLES Y NAVEGACIÓN AEREA	11.767.503	36,33	10.160.928	37,96
GRUPO ADMINISTRADOR DE INFRAESTRUCTURAS FERROVIARIAS	7.637.426	23,58	5.629.339	21,03
GRUPO RENFE-OPERADORA	4.825.161	14,90	3.554.106	13,28
GRUPO SOCIEDAD ESTATAL DE PARTICIPACIONES INDUSTRIALES	3.351.984	10,35	3.172.407	11,85
GRUPO AUTORIDAD PORTUARIA DE BARCELONA	673.733	2,08	544.899	2,04
GRUPO AUTORIDAD PORTUARIA DE VALENCIA	584.882	1,81	474.493	1,77
FERROCARRILES DE VIA ESTRECHA	421.546	1,30	313.368	1,17
GRUPO AUTORIDAD PORTUARIA DE GIJÓN	259.895	0,80	260.334	0,97
GRUPO ENTIDAD PÚBLICA EMPRESARIAL DEL SUELO	255.127	0,79	100.224	0,37
SOCIEDAD ESTATAL AGUAS DE LAS CUENCAS DEL SUR, S.A. (1)	236.335	0,73	562.612	2,10
SOCIEDAD ESTATAL DE INFRAESTRUCTURAS DEL TRANSPORTE TERRESTRE, S.A.	210.437	0,65	77.401	0,29
EMPRESA NACIONAL DE INNOVACION, S.A.	197.540	0,61	151.565	0,57
AGUAS DE LAS CUENCAS MEDITERRANEAS, S.A.	174.736	0,54	23.151	0,09
GRUPO AGUAS DE LA CUENCA DEL EBRO	169.054	0,52	185.494	0,69
RESTO GRUPOS/EMPRESAS	1.628.823	5,03	1.554.773	5,81
<b>Total</b>	<b>32.394.182</b>	<b>100,00</b>	<b>26.765.094</b>	<b>100,00</b>

(1) En 2010 se produce la fusión por absorción de Hidroguadiana, S.A sociedad absorbente (cambia su denominación social a Sociedad estatal Aguas de la Cuenca del Sur) con las sociedades Aguas de la Cuenca del Guadalquivir, S.A. y Aguas de la Cuenca del Tajo, S.A., por lo que las cifras referidas a 2009 son la suma de las sociedades fusionadas.



**IV.2.17. Cuenta de pérdidas y ganancias consolidada**

Concepto	2010		2009		Variación	
	Miles de euros	Porcentaje	Miles de euros	Porcentaje	Absoluta	Porcentual
<b>A) OPERACIONES CONTINUADAS</b>						
Importe neto de la cifra de negocios.....	25.110.050	100,00	25.718.716	100,00	-608.666	-2,37
Variación de existencias de productos terminados y en curso de fabricación.....	194.538	0,77	154.144	0,60	40.394	26,21
Trabajos realizados por la empresa para su activo.....	100.795	0,40	273.079	1,06	-172.284	-63,09
Aprovisionamientos.....	-9.328.184	-37,14	-9.950.774	-38,69	-622.590	-6,26
Otros ingresos de explotación.....	2.839.786	11,31	2.538.966	9,87	300.820	11,85
Gastos de personal.....	-7.141.876	-28,44	-7.489.833	-29,12	-347.957	-4,65
Otros gastos de explotación.....	-7.870.844	-31,34	-7.611.024	-29,59	259.820	3,41
Amortización del inmovilizado.....	-2.406.140	-9,58	-2.270.928	-8,82	135.212	5,95
Imputación de subvenciones de inmovilizado no financiero y otras.....	416.982	1,66	531.463	2,07	-114.481	-21,54
Excesos de provisiones.....	112.090	0,45	123.999	0,48	-11.909	-9,60
Deterioro y resultado por enajenaciones del inmovilizado.....	-15.122	-0,06	89.483	0,35	-104.605	-116,90
Resultado por la pérdida de control de participaciones consolidadas.....	-401	-	-	-	-401	-
Diferencia negativa de combinaciones de negocio.....	-	-	-	-	-	-
Otros resultados.....	552.731	2,20	-111.594	-0,43	664.325	595,31
<b>A.1) RESULTADO DE EXPLOTACIÓN.....</b>	<b>2.564.405</b>	<b>10,21</b>	<b>1.995.697</b>	<b>7,76</b>	<b>568.708</b>	<b>28,50</b>
Ingresos financieros.....	712.134	2,84	694.122	2,70	18.012	2,60
Gastos financieros.....	-826.926	-3,29	-880.605	-3,42	-53.679	-6,10
Variación de valor razonable en instrumentos financieros.....	-35.494	-0,14	14.121	0,05	-49.615	-351,36
Diferencias de cambio.....	-695	-	2.472	0,01	-3.167	-128,12
Deterioro y resultado por enajenaciones de instrumentos financieros.....	38.529	0,15	34.215	0,13	4.314	12,61
Otros ingresos y gastos de carácter financiero.....	22.409	0,09	12.726	0,05	9.683	76,09
<b>A.2) RESULTADO FINANCIERO.....</b>	<b>-90.043</b>	<b>-0,35</b>	<b>-122.949</b>	<b>-0,47</b>	<b>32.906</b>	<b>26,76</b>
Participación en beneficios (pérdidas) de sociedades puestas en equivalencia.....	172.408	0,69	70.944	0,28	101.464	143,02
Deterioro y resultado por pérdida partic.puestas en equivalencia o control sociedad multigrupo.....	-15.010	-0,05	-6.805	-0,02	8.205	120,57
Diferencia negativa de consolidación de sociedades puestas en equivalencia.....	725	-	-	-	725	-
<b>A.3) RESULTADO ANTES DE IMPUESTOS.....</b>	<b>2.632.485</b>	<b>10,48</b>	<b>1.936.887</b>	<b>7,53</b>	<b>695.598</b>	<b>35,91</b>
Impuestos sobre beneficios.....	33.602	0,13	128.603	0,50	-95.001	-73,87
<b>A.4) RESULTADO DEL EJERCICIO PROCEDENTE DE OPERACIONES CONTINUADAS.....</b>	<b>2.666.087</b>	<b>10,62</b>	<b>2.065.490</b>	<b>8,03</b>	<b>600.597</b>	<b>29,08</b>
<b>B) OPERACIONES INTERRUMPIDAS</b>						
Resultado del ejercicio procedente de operaciones interrumpidas neto de impuestos.....	-1.086	-	-	-	-1.086	-
<b>A.5) RESULTADO CONSOLIDADO DEL EJERCICIO.....</b>	<b>2.665.001</b>	<b>10,61</b>	<b>2.065.490</b>	<b>8,03</b>	<b>599.511</b>	<b>29,03</b>
Resultado atribuido a la sociedad dominante.....	2.635.150	10,49	2.017.000	7,84	618.150	30,65
Resultado atribuido a socios externos.....	29.851	0,12	48.490	0,19	-18.639	-38,44

**IV.2.18. Importe neto de la cifra de negocios**

Grupo/empresa	2010		2009	
	Miles de euros	Porcentaje	Miles de euros	Porcentaje
GRUPO LOTERIAS Y APUESTAS DEL ESTADO	9.593.665	38,21	9.845.756	39,21
GRUPO SOCIEDAD ESTATAL DE PARTICIPACIONES INDUSTRIALES	3.698.508	14,73	3.946.107	15,72
GRUPO AEROPUERTOS ESPAÑOL Y NAVEGACIÓN AEREA	2.972.401	11,84	2.991.389	11,91
GRUPO SOCIEDAD ESTATAL CORREOS Y TELEGRAFOS	2.112.688	8,41	2.186.990	8,71
GRUPO ADMINISTRADOR DE INFRAESTRUCTURAS FERROVIARIAS	2.026.136	8,07	2.011.315	8,01
GRUPO RENFE-OPERADORA	1.938.207	7,72	1.893.595	7,54
EMPRESA NACIONAL DE RESIDUOS RADIATIVOS, S.A.	429.146	1,71	246.003	0,98
FABRICA NACIONAL DE MONEDA Y TIMBRE-REAL CASA DE LA MONEDA	276.884	1,10	303.948	1,21
INGENIERIA Y ECONOMIA DEL TRANSPORTE, S.A. (1)	266.591	1,06	-	-
PARADORES DE TURISMO DE ESPAÑA, S.A.	235.951	0,94	239.639	0,95
GRUPO AUTORIDAD PORTUARIA DE BARCELONA	148.367	0,59	145.138	0,58
SOCIEDAD DE INFRAESTRUCTURAS Y EQUIPAMIENTOS PENITENCIARIOS, S.A.	146.420	0,58	338.207	1,35
INGENIERIA DE SISTEMAS PARA LA DEFENSA DE ESPAÑA, S.A.	113.851	0,45	127.421	0,51
AJUSTES/ELIMINACIONES	-369.615	-1,47	-456.637	-1,82
RESTO GRUPOS/EMPRESAS	1.520.850	6,06	1.899.845	7,57
<b>Total</b>	<b>25.110.050</b>	<b>100,00</b>	<b>25.718.716</b>	<b>102,42</b>

(1) Las cuentas de esta sociedad se integraban en 2009 como empresas del grupo por integración global en el consolidado de AENA y por puesta en equivalencia en el grupo ADIF por ser empresa asociada.

**IV.2.19. EBITDA**

Grupo/empresa	2010		2009	
	Miles de euros	Porcentaje	Miles de euros	Porcentaje
GRUPO LOTERIAS Y APUESTAS DEL ESTADO	2.698.774	69,12	2.936.221	80,81
GRUPO AEROPUERTOS ESPAÑOLES Y NAVEGACIÓN AEREA	834.515	21,37	560.075	15,42
GRUPO RENFE-OPERADORA	198.215	5,08	195.611	5,38
GRUPO ADMINISTRADOR DE INFRAESTRUCTURAS FERROVIARIAS	156.560	4,01	124.609	3,43
GRUPO AUTORIDAD PORTUARIA DE BARCELONA	124.000	3,18	110.833	3,05
FABRICA NACIONAL DE MONEDA Y TIMBRE-REAL CASA DE LA MONEDA	73.624	1,89	89.995	2,48
AUTORIDAD PORTUARIA DE LA BAHIA DE ALGECIRAS	54.213	1,39	49.151	1,35
GRUPO SOCIEDAD ESTATAL CORREOS Y TELEGRAFOS	50.269	1,29	100.767	2,77
GRUPO AUTORIDAD PORTUARIA DE VALENCIA	49.246	1,26	38.714	1,07
GRUPO RADIOTELEVISIÓN ESPAÑOLA	-72.605	-1,86	-66.011	-1,82
EMPRESA NACIONAL DE RESIDUOS RADIATIVOS, S.A.	-74.919	-1,92	-129.018	-3,55
FERROCARRILES DE VIA ESTRECHA	-88.287	-2,26	-90.997	-2,50
CENTRO PARA EL DESARROLLO TECNOLOGICO INDUSTRIAL	-101.221	-2,59	-73.314	-2,02
INSTITUTO PARA LA DIVERSIFICACION Y AHORRO DE LA ENERGIA	-169.830	-4,35	-260.494	-7,17
GRUPO SOCIEDAD ESTATAL DE PARTICIPACIONES INDUSTRIALES	-175.145	-4,49	-189.424	-5,21
RESTO GRUPOS/EMPRESAS	346.855	8,88	236.556	6,51
<b>Total</b>	<b>3.904.264</b>	<b>100,00</b>	<b>3.633.274</b>	<b>100,00</b>

#### IV.2.20. Resultado de explotación

Grupo/empresa	2010		2009	
	Miles de euros	Porcentaje	Miles de euros	Porcentaje
GRUPO LOTERIAS Y APUESTAS DEL ESTADO	2.585.087	100,81	2.983.003	149,47
GRUPO ADMINISTRADOR DE INFRAESTRUCTURAS FERROVIARIAS	186.038	7,25	84.718	4,25
GRUPO AUTORIDAD PORTUARIA DE BARCELONA	90.359	3,52	43.385	2,17
GRUPO RENFE-OPERADORA	89.608	3,49	-19.986	-1,00
AUTORIDAD PORTUARIA DE TARRAGONA	61.380	2,39	-35.576	-1,78
FABRICA NACIONAL DE MONEDA Y TIMBRE-REAL CASA DE LA MONEDA	53.102	2,07	67.320	3,37
AUTORIDAD PORTUARIA DE LA BAHIA DE ALGECIRAS	36.254	1,41	35.539	1,78
GRUPO AEROPUERTOS ESPAÑOLES Y NAVEGACIÓN AEREA	31.076	1,21	-223.155	-11,18
GRUPO ENTIDAD PÚBLICA EMPRESARIAL RED.ES	-47.216	-1,84	-69.603	-3,49
CORPORACIÓN DE RADIO Y TELEVISIÓN ESPAÑOLA, S.A. (1)	-48.036	-1,87	-2.659	-0,13
SOCIEDAD ESTATAL DE ACCIÓN CULTURAL, S.A.	-54.656	-2,13	-12.852	-0,64
GRUPO RADIOTELEVISIÓN ESPAÑOLA	-71.355	-2,78	-64.336	-3,22
EMPRESA NACIONAL DE RESIDUOS RADIACTIVOS, S.A.	-86.940	-3,39	-138.882	-6,96
CENTRO PARA EL DESARROLLO TECNOLÓGICO INDUSTRIAL	-103.247	-4,03	-74.714	-3,74
FERROCARRILES DE VIA ESTRECHA	-137.944	-5,38	-133.198	-6,67
GRUPO SOCIEDAD ESTATAL DE PARTICIPACIONES INDUSTRIALES	-143.446	-5,59	-207.735	-10,41
RESTO GRUPOS/EMPRESAS	124.341	4,85	-235.572	-18,76
<b>Total</b>	<b>2.564.405</b>	<b>100,00</b>	<b>1.995.697</b>	<b>100,00</b>

(1) En 2009 formaba Grupo consolidable.

**IV.2.21. Resultado financiero**

Grupo/empresa	2010		2009	
	Miles de euros	Porcentaje	Miles de euros	Porcentaje
EMPRESA NACIONAL DE RESIDUOS RADIATIVOS, S.A.	87.091	-96,72	139.047	-113,09
GRUPO SOCIEDAD ESTATAL DE PARTICIPACIONES INDUSTRIALES	82.778	-91,93	100.435	-81,69
CENTRO PARA EL DESARROLLO TECNOLOGICO INDUSTRIAL	60.176	-66,83	53.174	-43,25
AUTORIDAD PORTUARIA DE TARRAGONA	25.830	-28,69	-7.425	6,04
INSTITUTO PARA LA DIVERSIFICACION Y AHORRO DE LA ENERGIA	11.119	-12,35	8.586	-6,98
SOCIEDAD ESTATAL DE INFRAESTRUCTURAS DEL TRANSPORTE TERRESTRE, S.A.	10.007	-11,11	14.806	-12,04
GRUPO AUTORIDAD PORTUARIA DE CARTAGENA	7.843	-8,71	2.590	-2,11
GRUPO LOTERIAS Y APUESTAS DEL ESTADO	7.305	-8,11	11.993	-9,75
GRUPO RADIOTELEVISIÓN ESPAÑOLA	-5.552	6,17	-45.019	36,62
EMPRESA NACIONAL DE INNOVACION, S.A.	-6.576	7,30	-9.280	7,55
FERROCARRILES DE VIA ESTRECHA	-7.990	8,87	-7.943	6,46
GRUPO AUTORIDAD PORTUARIA DE BARCELONA	-8.875	9,86	-16.062	13,06
AUTORIDAD PORTUARIA DE LAS PALMAS	-12.322	13,68	-6.381	5,19
GRUPO ADMINISTRADOR DE INFRAESTRUCTURAS FERROVIARIAS	-53.478	59,39	-18.890	15,36
GRUPO RENFE-OPERADORA	-99.521	110,53	-70.569	57,40
GRUPO AEROPUERTOS ESPAÑOLES Y NAVEGACIÓN AEREA	-248.477	275,95	-283.298	230,42
RESTO GRUPOS/EMPRESAS	60.599	-67,30	11.287	-9,18
<b>Total</b>	<b>-90.043</b>	<b>100,00</b>	<b>-122.949</b>	<b>100,00</b>

#### IV.2.22. Resultado antes de impuestos

Grupo/empresa	2010		2009	
	Miles de euros	Porcentaje	Miles de euros	Porcentaje
GRUPO LOTERIAS Y APUESTAS DEL ESTADO	2.592.407	98,48	2.994.997	154,63
GRUPO ADMINISTRADOR DE INFRAESTRUCTURAS FERROVIARIAS	145.585	5,53	69.289	3,58
AUTORIDAD PORTUARIA DE TARRAGONA	87.210	3,31	-43.000	-2,22
GRUPO AUTORIDAD PORTUARIA DE BARCELONA	83.398	3,17	28.902	1,49
GRUPO SOCIEDAD ESTATAL DE PARTICIPACIONES INDUSTRIALES	66.077	2,51	-58.973	-3,04
FABRICA NACIONAL DE MONEDA Y TIMBRE-REAL CASA DE LA MONEDA	53.435	2,03	69.169	3,57
AUTORIDAD PORTUARIA DE LA BAHIA DE ALGECIRAS	34.883	1,33	34.231	1,77
GRUPO AUTORIDAD PORTUARIA DE BALEARES	23.857	0,91	9.968	0,51
CONSORCIO VALENCIA 2007 (1)	-25.919	-0,98	0	-
CENTRO PARA EL DESARROLLO TECNOLOGICO INDUSTRIAL	-43.071	-1,64	-21.540	-1,11
GRUPO ENTIDAD PÚBLICA EMPRESARIAL RED.ES	-43.987	-1,67	-67.926	-3,51
CORPORACIÓN DE RADIO Y TELEVISIÓN ESPAÑOLA, S.A. (2)	-47.112	-1,79	401	0,02
SOCIEDAD ESTATAL DE ACCIÓN CULTURAL, S.A.	-54.427	-2,07	-12.644	-0,65
GRUPO RADIOTELEVISIÓN ESPAÑOLA	-76.907	-2,92	-109.355	-5,65
FERROCARRILES DE VIA ESTRECHA	-145.934	-5,54	-141.142	-7,29
GRUPO AEROPUERTOS ESPAÑOLES Y NAVEGACIÓN AEREA	-199.504	-7,58	-492.022	-25,40
AJUSTES/ELIMINACIONES	-11.189	-0,43	-8.175	-0,42
RESTO GRUPOS/EMPRESAS	193.683	7,36	-315.293	-16,28
<b>Total</b>	<b>2.632.485</b>	<b>100,00</b>	<b>1.936.887</b>	<b>100,00</b>

(1) En 2009 no envió información.

(2) En 2009 formaba Grupo consolidable.

#### IV.2.23. Resultado consolidado del ejercicio

Grupo/empresa	2010		2009	
	Miles de euros	Porcentaje	Miles de euros	Porcentaje
GRUPO LOTERIAS Y APUESTAS DEL ESTADO	2.592.341	97,27	2.996.097	145,06
GRUPO ADMINISTRADOR DE INFRAESTRUCTURAS FERROVIARIAS	145.093	5,44	66.783	3,23
AUTORIDAD PORTUARIA DE TARRAGONA	87.210	3,27	-43.000	-2,08
GRUPO AUTORIDAD PORTUARIA DE BARCELONA	82.545	3,10	27.906	1,35
GRUPO SOCIEDAD ESTATAL DE PARTICIPACIONES INDUSTRIALES	64.916	2,44	-59.294	-2,87
FABRICA NACIONAL DE MONEDA Y TIMBRE-REAL CASA DE LA MONEDA	38.812	1,46	49.628	2,40
AUTORIDAD PORTUARIA DE LA BAHIA DE ALGECIRAS	34.883	1,31	34.231	1,66
GRUPO AUTORIDAD PORTUARIA DE LA CORUÑA	23.776	0,89	5.674	0,27
CONSORCIO VALENCIA 2007 (1)	-25.919	-0,97	-	-
CENTRO PARA EL DESARROLLO TECNOLOGICO INDUSTRIAL	-30.113	-1,13	-15.059	-0,73
GRUPO ENTIDAD PÚBLICA EMPRESARIAL RED.ES	-43.987	-1,65	-67.926	-3,29
CORPORACIÓN DE RADIO Y TELEVISIÓN ESPAÑOLA, S.A.	-47.112	-1,77	1.444	0,07
SOCIEDAD ESTATAL DE ACCIÓN CULTURAL, S.A.	-54.427	-2,04	-12.644	-0,61
GRUPO RADIOTELEVISIÓN ESPAÑOLA	-76.907	-2,89	-109.355	-5,29
GRUPO AEROPUERTOS ESPAÑOLES Y NAVEGACIÓN AEREA	-145.040	-5,44	-343.908	-16,65
FERROCARRILES DE VIA ESTRECHA	-145.934	-5,48	-141.142	-6,83
AJUSTES/ELIMINACIONES	-11.189	-0,42	-8.175	-0,40
RESTO GRUPOS/EMPRESAS	176.053	6,61	-315.770	-15,29
<b>Total</b>	<b>2.665.001</b>	<b>100,00</b>	<b>2.065.490</b>	<b>100,00</b>

(1) en 2009 no envió información.

**IV.2.24. Resultado atribuido a la sociedad dominante**

Grupo/empresa	2010		2009	
	Miles de euros	Porcentaje	Miles de euros	Porcentaje
GRUPO LOTERIAS Y APUESTAS DEL ESTADO	2.592.341	98,38	2.996.097	148,54
GRUPO ADMINISTRADOR DE INFRAESTRUCTURAS FERROVIARIAS	144.491	5,48	63.300	3,14
AUTORIDAD PORTUARIA DE TARRAGONA	87.210	3,31	-43.000	-2,13
GRUPO AUTORIDAD PORTUARIA DE BARCELONA	80.689	3,06	25.588	1,27
FABRICA NACIONAL DE MONEDA Y TIMBRE-REAL CASA DE LA MONEDA	38.812	1,47	49.628	2,46
GRUPO SOCIEDAD ESTATAL DE PARTICIPACIONES INDUSTRIALES	35.948	1,36	-105.962	-5,25
AUTORIDAD PORTUARIA DE LA BAHIA DE ALGECIRAS	34.883	1,32	34.231	1,70
GRUPO AUTORIDAD PORTUARIA DE LA CORUÑA	23.776	0,90	5.674	0,28
CONSORCIO VALENCIA 2007 (1)	-25.919	-0,98	-	-
CENTRO PARA EL DESARROLLO TECNOLOGICO INDUSTRIAL	-30.113	-1,14	-15.059	-0,75
GRUPO ENTIDAD PÚBLICA EMPRESARIAL RED.ES	-43.987	-1,67	-67.926	-3,37
CORPORACIÓN DE RADIO Y TELEVISIÓN ESPAÑOLA, S.A. (2)	-47.112	-1,79	1.444	0,07
SOCIEDAD ESTATAL DE ACCIÓN CULTURAL, S.A.	-54.427	-2,07	-12.644	-0,63
GRUPO RADIOTELEVISIÓN ESPAÑOLA	-76.907	-2,92	-109.355	-5,42
GRUPO AEROPUERTOS ESPAÑOLES Y NAVEGACIÓN AEREA	-145.092	-5,51	-345.860	-17,15
FERROCARRILES DE VIA ESTRECHA	-145.934	-5,54	-141.142	-7,00
AJUSTES/ELIMINACIONES	-11.320	-0,43	-5.632	-0,28
RESTO GRUPOS/EMPRESAS	177.811	6,75	-310.938	-15,42
<b>Total</b>	<b>2.635.150</b>	<b>100,00</b>	<b>2.017.000</b>	<b>100,00</b>

(1) En 2009 no envió información.

(2) En 2009 formaba Grupo consolidable.



## IV.2.4. Resultado atribuido a la sociedad dominante

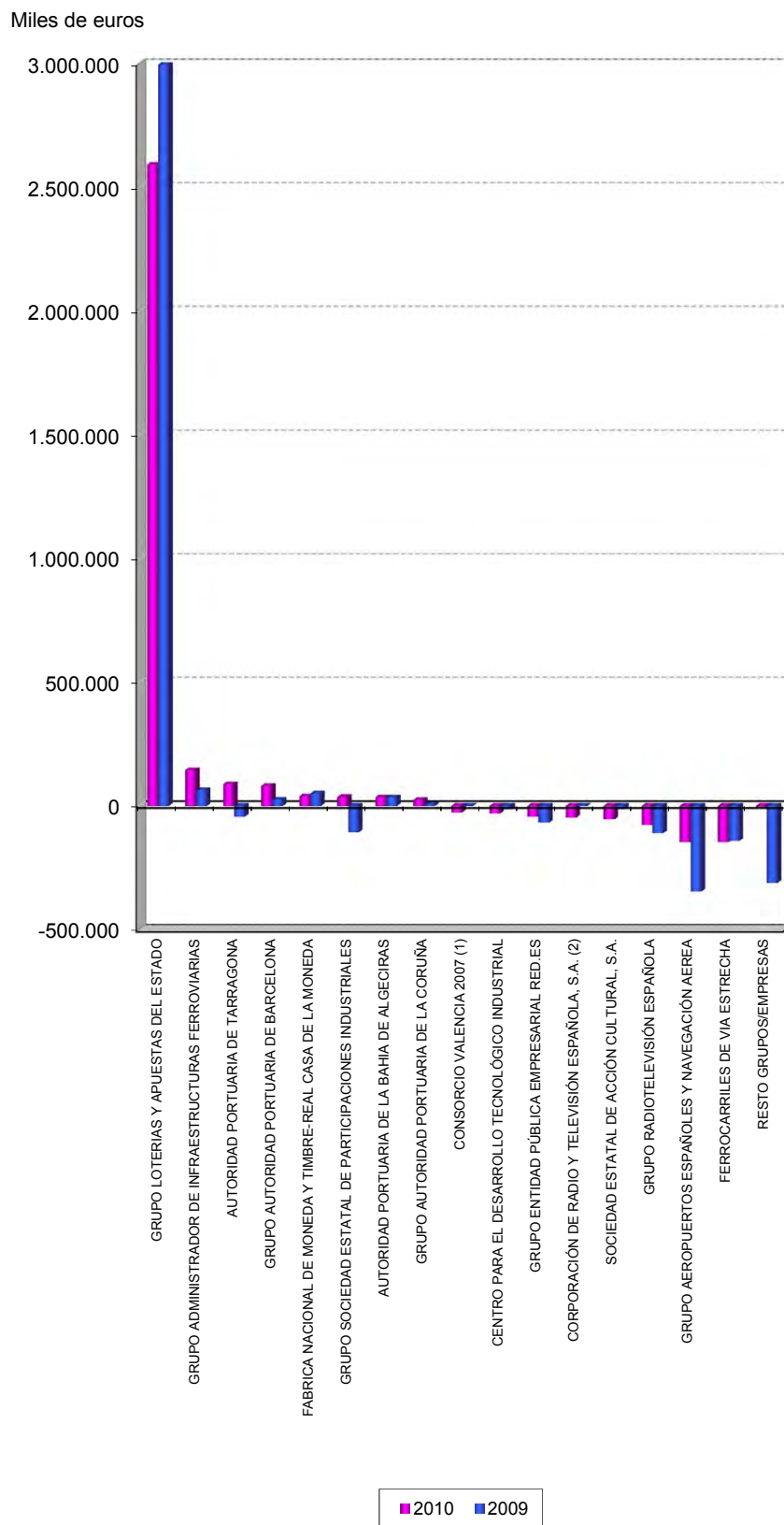

#### IV.2.25. Resultado atribuido a socios externos

Grupo/empresa	2010		2009	
	Miles de euros	Porcentaje	Miles de euros	Porcentaje
GRUPO SOCIEDAD ESTATAL DE PARTICIPACIONES INDUSTRIALES	28.968	97,04	46.668	96,24
GRUPO AUTORIDAD PORTUARIA DE BARCELONA	1.856	6,22	2.318	4,78
GRUPO ADMINISTRADOR DE INFRAESTRUCTURAS FERROVIARIAS	602	2,02	3.483	7,18
GRUPO RENFE-OPERADORA	78	0,26	-	-
GRUPO AEROPUERTOS ESPAÑOLES Y NAVEGACIÓN AEREA	52	0,17	1.952	4,03
GRUPO PUERTOS DEL ESTADO	38	0,13	-1.821	-3,76
GRUPO AUTORIDAD PORTUARIA DE VALENCIA	-6	-9,00	-9	-0,02
GRUPO ENTIDAD PÚBLICA EMPRESARIAL DEL SUELO	-39	-74,00	-74	-0,15
GRUPO INFORMA, D & B	-72	-199,00	-199	-
GRUPO AGUAS DE LA CUENCA DEL EBRO	-72	205,00	205	0,42
GRUPO CONSORCIO ZONA FRANCA DE CÁDIZ	-151	-304,00	-304	-0,63
GRUPO CONSORCIO DE LA ZONA FRANCA DE VIGO	-417	-10,00	-11	-0,02
GRUPO AUTORIDAD PORTUARIA DE GIJÓN	-1.117	-1.175,00	-1.175	-2,42
AJUSTES/ELIMINACIONES (*)	131	0,44	-2.543	-5,24
<b>Total</b>	<b>29.851</b>	<b>100,00</b>	<b>48.490</b>	<b>100,00</b>

(\*) Ajuste derivado de la eliminación de socios externos en SEPI ( Hipoódromo de la Zarzuela) en 2009 y 2010 y en AENA (Ineco) y ADIF( Tífsa) en 2009.

## IV.2.5. Resultado atribuido a socios externos

Miles de euros

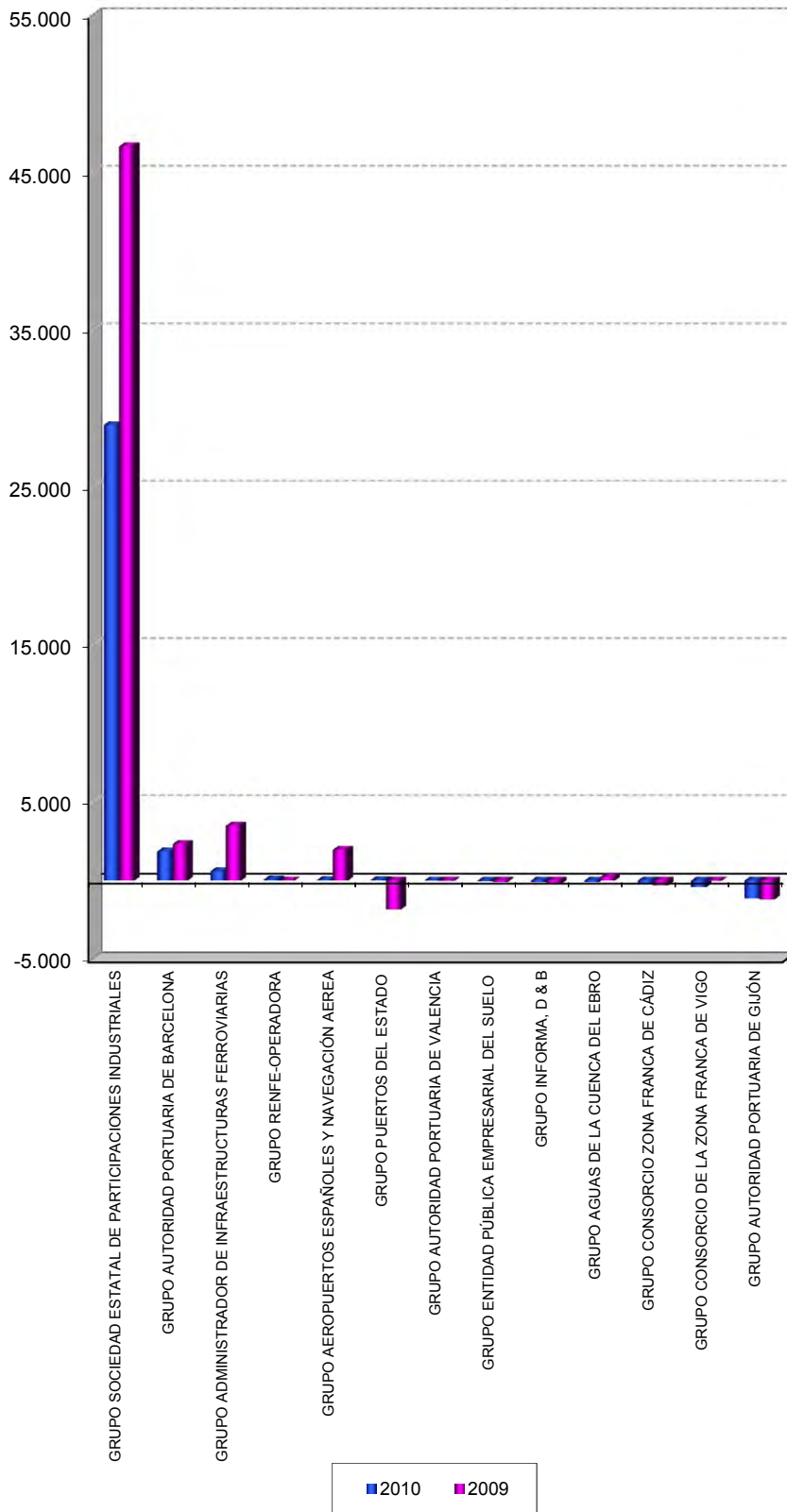

### **3. Información de grupos consolidables**

GRUPO ADMINISTRADOR DE  
INFRAESTRUCTURAS FERROVIARIAS

# GRUPO ADMINISTRADOR DE INFRAESTRUCTURAS FERROVIARIAS

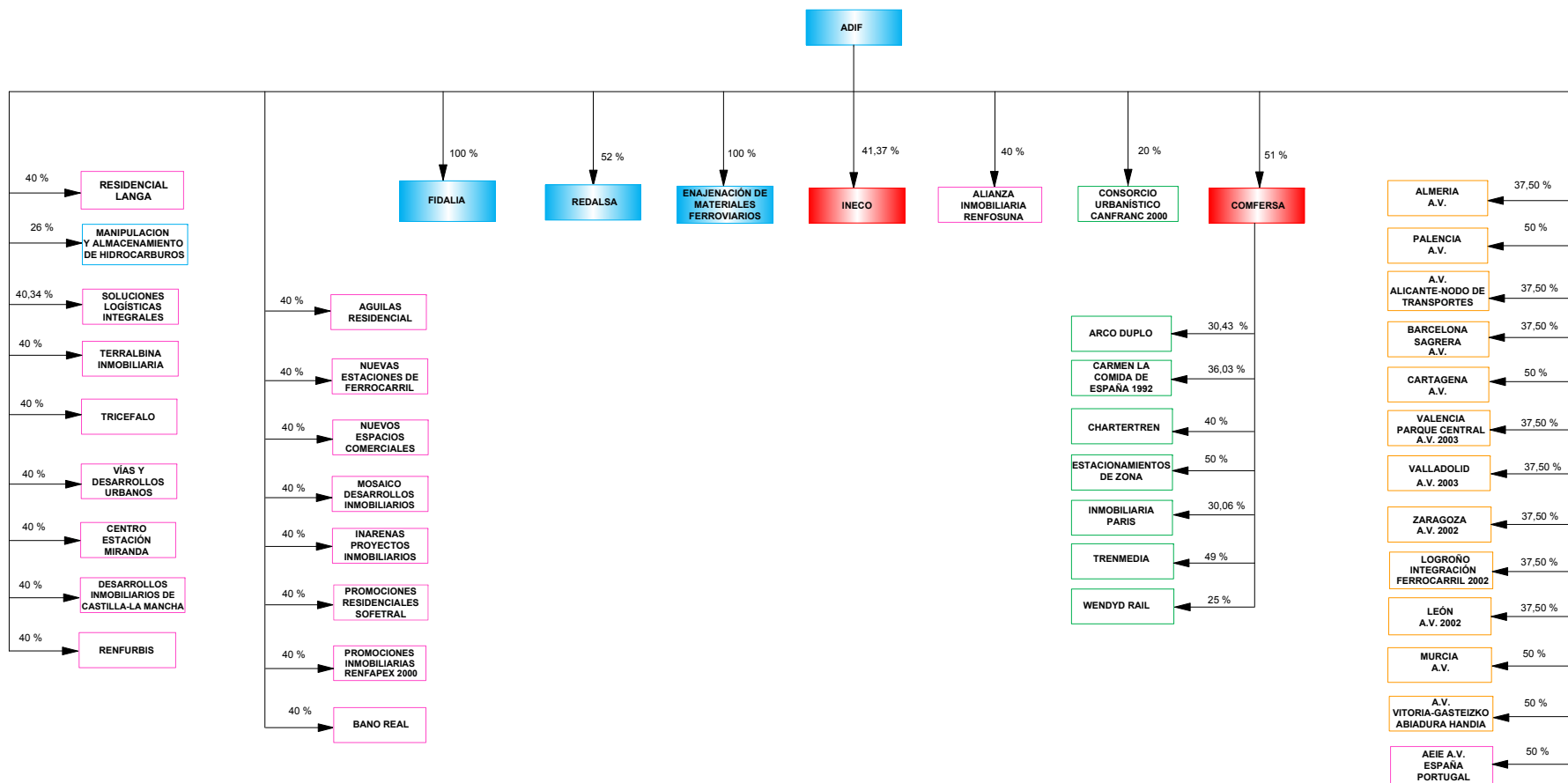

- ENTIDADES ESTATALES POR INTEGRACIÓN GLOBAL
- ENTIDADES ESTATALES POR PUESTA EN EQUIVALENCIA
- ENTIDADES PÚBLICAS TERRITORIALES POR PUESTA EN EQUIVALENCIA
- ENTIDADES PÚBLICAS TERRITORIALES EXCLUIDAS DEL PERÍMETRO DE CONSOLIDACIÓN
- EMPRESAS PRIVADAS POR PUESTA EN EQUIVALENCIA
- EMPRESAS PRIVADAS EXCLUIDAS DEL PERÍMETRO DE CONSOLIDACIÓN

## Empresas incluidas en el perímetro de consolidación ejercicio 2010

Grupo/Entidad	Participación directa	Participación indirecta	Efectivo del grupo
<b>GRUPO ADMINISTRADOR DE INFRAESTRUCTURAS FERROVIARIAS</b>			
<b>INTEGRACIÓN GLOBAL</b>			
ADMINISTRADOR DE INFRAESTRUCTURAS FERROVIARIAS	100,00	-	100,00
ENAJENACION DE MATERIALES FERROVIARIOS, S.A.	100,00	-	100,00
FIDELIA, S.A.	100,00	-	100,00
REDALSA, S.A.	52,00	-	52,00
<b>PUESTA EN EQUIVALENCIA</b>			
COMERCIAL DEL FERROCARRIL, S.A.	51,00	-	51,00
INGENIERIA Y ECONOMIA DEL TRANSPORTE, S.A.	41,37	-	41,37
AEIE ALTA VELOCIDAD ESPAÑA PORTUGAL (**)	50,00	-	50,00
AGUILAS RESIDENCIAL, S.A. (**)	40,00	-	40,00
ALIANZA INMOBILIARIA RENFOSUNA, S.A. (**)	40,00	-	40,00
BANO REAL, S.A.(**)	40,00	-	40,00
CENTRO ESTACION MIRANDA, S.A. (**)	40,00	-	40,00
DESARROLLOS INMOBILIARIOS DE CASTILLA LA MANCHA, S.A. (**)	40,00	-	40,00
INARENAS PROYECTOS INMOBILIARIOS, S.A.(**)	40,00	-	40,00
MOSAICO DESARROLLOS INMOBILIARIOS, S.A. (**)	40,00	-	40,00
NUEVAS ESTACIONES DE FERROCARRIL, S.A.(**)	40,00	-	40,00

Grupo/Entidad	Participación directa	Participación indirecta	Efectivo del grupo
NUEVOS ESPACIOS COMERCIALES, S.A. (**)	40,00	-	40,00
PROMOCIONES INMOBILIARIAS RENFAPEX 2000, S.A. (**)	40,00	-	40,00
PROMOCIONES RESIDENCIALES SOFETRAL, S.A. (**)	40,00	-	40,00
RENFURBIS, S.A. (**)	40,00	-	40,00
RESIDENCIAL LANGA, S.A.(**)	40,00	-	40,00
SOLUCIONES LOGÍSTICAS INTEGRALES, S.A. (**)	40,34	-	40,34
TERRALBINA INMOBILIARIA, S.A.(**)	40,00	-	40,00
TRICEFALO, S.A.(**)	40,00	-	40,00
VIAS Y DESARROLLOS URBANOS, S.A. (**)	40,00	-	40,00
ALMERIA ALTA VELOCIDAD, S.A. (*)	37,50	-	37,50
ALTA VELOCIDAD ALICANTE- NODO DE TRANSPORTES, S.A (*)	37,50	-	37,50
BARCELONA SAGRERA ALTA VELOCITAT, S.A. (*)	37,50	-	37,50
CARTAGENA ALTA VELOCIDAD, S.A. (*)	50,00	-	50,00
LEON ALTA VELOCIDAD 2003, S.A. (*)	37,50	-	37,50
LOGROÑO INTEGRACIÓN DEL FERROCARRIL 2002, S.A (*)	37,50	-	37,50
MURCIA ALTA VELOCIDAD, S.A. (*)	50,00	-	50,00
PALENCIA ALTA VELOCIDAD S.A. (*)	50,00	-	50,00



<b>Grupo/Entidad</b>	<b>Participación directa</b>	<b>Participación indirecta</b>	<b>Efectivo del grupo</b>
SOCIEDAD ANÓNIMA ALTA VELOCIDAD VITORIA-GASTEIZKO ABIADURA HANDIA, S.A.(*)	50,00	-	50,00
VALENCIA PARQUE CENTRAL ALTA VELOCIDAD 2003, S.A (*)	37,50	-	37,50
VALLADOLID ALTA VELOCIDAD 2003, S.A. (*)	37,50	-	37,50
ZARAGOZA ALTA VELOCIDAD, S.A. (*)	37,50	-	37,50

(\*) Sociedad pública de ámbito autonómico, provincial o municipal

(\*\*) Sociedad privada

## Empresas excluidas del perímetro de consolidación ejercicio 2010

Grupo/Entidad	Participación directa	Participación indirecta	Efectivo del grupo
<b>GRUPO ADMINISTRADOR DE INFRAESTRUCTURAS FERROVIARIAS</b>			
ARCO DUPLO, S.A. (**)	-	30,43	30,43
CARMEN LA COMIDA DE ESPAÑA 1992, S.A. (**)	-	36,03	36,03
CHARTERTREN, S.A. (**)	-	40,00	40,00
ESTACIONAMIENTOS DE ZONA, S.A (**)	-	50,00	50,00
INMOBILIARIA PARIS, S.A. (**)	-	30,06	30,06
SOCIEDAD ANÓNIMA DE MANIPULACIÓN Y ALMACENAMIENTO DE HIDROCARBUROS (**)	26,00	0,00	26,00
TRENMEDIA, S.A. (**)	-	49,00	49,00
WENDYD RAIL, S.A. (**)	-	25,00	25,00
CONSORCIO URBANÍSTICO CANFRANC 2000 (*)	20,00	-	10,00

(\*) Sociedad pública de ámbito autonómico, provincial o municipal

(\*\*) Sociedad privada

## Empresas incluidas en el perímetro de consolidación ejercicio 2009

Grupo/Entidad	Participación directa	Participación indirecta	Efectivo del grupo
<b>GRUPO ADMINISTRADOR DE INFRAESTRUCTURAS FERROVIARIAS</b>			
<b>INTEGRACIÓN GLOBAL</b>			
ADMINISTRADOR DE INFRAESTRUCTURAS FERROVIARIAS	100,00	-	100,00
ENAJENACION DE MATERIALES FERROVIARIOS, S.A.	100,00	-	100,00
FIDELIA, S.A.	100,00	-	100,00
REDALSA, S.A.	52,00	-	52,00
TECNOLOGIA E INVESTIGACION FERROVIARIA, S.A.	51,00	10,74	61,74
<b>PUESTA EN EQUIVALENCIA</b>			
COMERCIAL DEL FERROCARRIL, S.A.	51,00	-	51,00
INGENIERIA Y ECONOMIA DEL TRANSPORTE, S.A.	21,91	-	21,91
AEIE ALTA VELOCIDAD ESPAÑA PORTUGAL (**)	50,00	-	50,00
AGUILAS RESIDENCIAL, S.A. (**)	40,00	-	40,00
ALIANZA INMOBILIARIA RENFOSUNA, S.A. (**)	40,00	-	40,00
AREAS COMERCIALES EN ESTACIONES DE TREN ESPAÑOLAS, S.A. (**)	40,00	-	40,00
BANO REAL, S.A.(**)	40,00	-	40,00
CENTRO ESTACION MIRANDA, S.A. (**)	40,00	-	40,00

Grupo/Entidad	Participación directa	Participación indirecta	Efectivo del grupo
DESARROLLOS INMOBILIARIOS DE CASTILLA LA MANCHA, S.A. (**)	40,00	-	40,00
INARENAS PROYECTOS INMOBILIARIOS, S.A.(**)	40,00	-	40,00
MOSAICO DESARROLLOS INMOBILIARIOS, S.A. (**)	40,00	-	40,00
NECSOREN, S.A.(EN LIQUIDACIÓN) (**)	40,00	-	40,00
NUEVAS ESTACIONES DE FERROCARRIL, S.A.(**)	40,00	-	40,00
NUEVOS ESPACIOS COMERCIALES, S.A. (**)	40,00	-	40,00
PROMOCIONES INMOBILIARIAS RENFAPEX 2000, S.A. (**)	40,00	-	40,00
PROMOCIONES RESIDENCIALES SOFETRAL, S.A. (**)	40,00	-	40,00
RENFURBIS, S.A. (**)	40,00	-	40,00
RESIDENCIAL LANGA, S.A.(**)	40,00	-	40,00
SOLUCIONES LOGÍSTICAS INTEGRALES, S.A. (**)	40,00	-	40,00
TERRALBINA INMOBILIARIA, S.A.(**)	40,00	-	40,00
TRICEFALO, S.A.(**)	40,00	-	40,00
VIAS Y DESARROLLOS URBANOS, S.A. (**)	40,00	-	40,00
ALTA VELOCIDAD ALICANTE- NODO DE TRANSPORTES, S.A (*)	37,50	-	37,50
BARCELONA SAGRERA ALTA VELOCITAT, S.A. (*)	37,50	-	37,50

Grupo/Entidad	Participación directa	Participación indirecta	Efectivo del grupo
CARTAGENA ALTA VELOCIDAD, S.A. (*)	50,00	-	50,00
LEON ALTA VELOCIDAD 2003, S.A. (*)	37,50	-	37,50
LOGROÑO INTEGRACIÓN DEL FERROCARRIL 2002, S.A (*)	37,50	-	37,50
MURCIA ALTA VELOCIDAD, S.A. (*)	50,00	-	50,00
PALENCIA ALTA VELOCIDAD S.A. (*)	50,00	-	50,00
VALENCIA PARQUE CENTRAL ALTA VELOCIDAD 2003, S.A (*)	37,50	-	37,50
VALLADOLID ALTA VELOCIDAD 2003, S.A. (*)	37,50	-	37,50
ZARAGOZA ALTA VELOCIDAD, S.A. (*)	37,50	-	37,50

(\*) Sociedad pública de ámbito autonómico, provincial o municipal

(\*\*) Sociedad privada

## Empresas excluidas del perímetro de consolidación ejercicio 2009

Grupo/Entidad	Participación directa	Participación indirecta	Efectivo del grupo
<b>GRUPO ADMINISTRADOR DE INFRAESTRUCTURAS FERROVIARIAS</b>			
ARCO DUPLO, S.A. (**)	-	30,43	30,43
CARMEN LA COMIDA DE ESPAÑA 1992, S.A.(**)	-	36,03	36,03
CHARTERTREN, S.A.(**)	-	40,00	40,00
CONSORCIO URBANÍSTICO CANFRANC 2000 (*)	20,00	-	20,00
ESTACIONAMIENTOS DE ZONA, S.A.(**)	-	50,00	50,00
INMOBILIARIA PARIS, S.A. (**)	-	30,06	30,06
TRENMEDIA, S.A. (**)	-	49,00	49,00
WENDYD RAIL, S.A. (**)	-	25,00	25,00

(\*) Sociedad pública de ámbito autonómico, provincial o municipal

(\*\*) Sociedad privada

ACTIVO	2010		2009		Variación	
	Miles de euros	Porcentaje	Miles de euros	Porcentaje	Absoluta	Porcentual
<b>A) ACTIVO NO CORRIENTE.....</b>	<b>31.673.417</b>	<b>92,64</b>	<b>28.184.477</b>	<b>89,56</b>	<b>3.488.940</b>	<b>12,38</b>
Inmovilizado intangible.....	43.145	0,13	32.029	0,10	11.116	34,71
Inmovilizado material.....	30.476.853	89,14	27.102.921	86,12	3.373.932	12,45
Inversiones inmobiliarias.....	318.336	0,93	248.377	0,79	69.959	28,17
Inversiones en empresas del grupo y asociadas a largo plazo.....	97.652	0,29	75.486	0,24	22.166	29,36
Inversiones financieras a largo plazo.....	709.934	2,08	679.876	2,16	30.058	4,42
Activos por impuesto diferido.....	13.271	0,04	19.161	0,06	-5.890	-30,74
Deudores comerciales no corrientes.....	14.226	0,04	26.627	0,08	-12.401	-46,57
<b>B) ACTIVO CORRIENTE.....</b>	<b>2.516.444</b>	<b>7,36</b>	<b>3.286.340</b>	<b>10,44</b>	<b>-769.896</b>	<b>-23,43</b>
Activos no corrientes mantenidos para la venta.....	-	-	-	-	-	-
Existencias.....	148.291	0,43	126.452	0,40	21.839	17,27
Deudores comerciales y otras cuentas a cobrar.....	2.185.277	6,39	1.912.361	6,08	272.916	14,27
Inversiones en empresas del grupo y asociadas a corto plazo.....	-	-	-	-	-	-
Inversiones financieras a corto plazo.....	5.190	0,02	3.330	0,01	1.860	55,86
Periodificaciones a corto plazo.....	16	-	17	-	-1	-5,88
Efectivo y otros activos líquidos equivalentes.....	177.670	0,52	1.244.180	3,95	-1.066.510	-85,72
<b>TOTAL ACTIVO.....</b>	<b>34.189.861</b>	<b>100,00</b>	<b>31.470.817</b>	<b>100,00</b>	<b>2.719.044</b>	<b>8,64</b>

PATRIMONIO NETO Y PASIVO	2010		2009		Variación	
	Miles de euros	Porcentaje	Miles de euros	Porcentaje	Absoluta	Porcentual
<b>A) PATRIMONIO NETO.....</b>	<b>21.401.090</b>	<b>62,59</b>	<b>21.064.431</b>	<b>66,93</b>	<b>336.659</b>	<b>1,60</b>
<b>A-1) Fondos propios.....</b>	<b>15.268.764</b>	<b>44,66</b>	<b>15.112.697</b>	<b>48,02</b>	<b>156.067</b>	<b>1,03</b>
Capital o Patrimonio.....	15.192.824	44,44	15.192.655	48,28	169	-
Prima de emisión.....	-	-	-	-	-	-
Reservas.....	-68.551	-0,20	-143.258	-0,45	74.707	52,15
(Acc. y particip. en patrimonio propias y de sdad dominante)...	-	-	-	-	-	-
Otras aportaciones de socios.....	-	-	-	-	-	-
Resultado del ejercicio atribuido a la sociedad dominante.....	144.491	0,42	63.300	0,20	81.191	128,26
(Dividendo a cuenta).....	-	-	-	-	-	-
Otros instrumentos de patrimonio neto.....	-	-	-	-	-	-
<b>A-2) Ajustes por cambios de valor.....</b>	<b>-3.722</b>	<b>-0,01</b>	<b>-1.584</b>	<b>-</b>	<b>-2.138</b>	<b>-134,98</b>
<b>A-3) Subvenciones, donaciones y legados recibidos.....</b>	<b>6.131.254</b>	<b>17,93</b>	<b>5.940.145</b>	<b>18,88</b>	<b>191.109</b>	<b>3,22</b>
<b>A-4) Socios externos.....</b>	<b>4.794</b>	<b>0,01</b>	<b>13.173</b>	<b>0,04</b>	<b>-8.379</b>	<b>-63,61</b>
<b>B) PASIVO NO CORRIENTE.....</b>	<b>10.564.575</b>	<b>30,90</b>	<b>8.444.242</b>	<b>26,83</b>	<b>2.120.333</b>	<b>25,11</b>
Provisiones a largo plazo.....	182.879	0,53	174.061	0,55	8.818	5,07
Deudas a largo plazo.....	7.637.426	22,34	5.629.339	17,89	2.008.087	35,67
Deudas con empresas del grupo y asociadas a largo plazo.....	-	-	-	-	-	-
Pasivos por impuesto diferido.....	2.620.864	7,67	2.538.970	8,07	81.894	3,23
Periodificaciones a largo plazo.....	123.406	0,36	101.872	0,32	21.534	21,14
Acreedores comerciales no corrientes.....	-	-	-	-	-	-
Deuda con características especiales a largo plazo.....	-	-	-	-	-	-
<b>C) PASIVO CORRIENTE.....</b>	<b>2.224.196</b>	<b>6,51</b>	<b>1.962.144</b>	<b>6,23</b>	<b>262.052</b>	<b>13,36</b>
Pasivos vinculados con activos no corrientes mant venta.....	-	-	-	-	-	-
Provisiones a corto plazo.....	150.466	0,44	185.365	0,59	-34.899	-18,83
Deudas a corto plazo.....	1.341.492	3,92	1.258.254	4,00	83.238	6,62
Deudas con empresas del grupo y asociadas a corto plazo.....	43.193	0,13	2.828	0,01	40.365	1.427,33
Acreedores comerciales y otras cuentas a pagar.....	689.045	2,02	515.697	1,64	173.348	33,61
Periodificaciones a corto plazo.....	-	-	-	-	-	-
Deuda con características especiales a corto plazo.....	-	-	-	-	-	-
<b>TOTAL PATRIMONIO NETO Y PASIVO.....</b>	<b>34.189.861</b>	<b>100,00</b>	<b>31.470.817</b>	<b>100,00</b>	<b>2.719.044</b>	<b>8,64</b>

Concepto	2010		2009		Variación	
	Miles de euros	Porcentaje	Miles de euros	Porcentaje	Absoluta	Porcentual
<b>A) OPERACIONES CONTINUADAS</b>						
Importe neto de la cifra de negocios.....	2.026.136	100,00	2.011.315	100,00	14.821	0,74
Variación de existencias de productos terminados y en curso de fabricación.....	89	-	-414	-0,02	503	-121,50
Trabajos realizados por la empresa para su activo.....	24.213	1,20	98.449	4,89	-74.236	-75,41
Aprovisionamientos.....	-157.896	-7,79	-219.907	-10,93	-62.011	-28,20
Otros ingresos de explotación.....	588.819	29,06	560.832	27,88	27.987	4,99
Gastos de personal.....	-715.112	-35,29	-726.503	-36,12	-11.391	-1,57
Otros gastos de explotación.....	-1.609.689	-79,44	-1.599.163	-79,50	10.526	0,66
Amortización del inmovilizado.....	-274.099	-13,52	-255.361	-12,69	18.738	7,34
Imputación de subvenciones de inmovilizado no financiero y otras.....	56.555	2,79	51.740	2,57	4.815	9,31
Excesos de provisiones.....	6.568	0,32	4.895	0,24	1.673	34,18
Deterioro y resultado por enajenaciones del inmovilizado.....	46.882	2,31	89.017	4,43	-42.135	-47,33
Resultado por la pérdida de control de participaciones consolidadas.....	-401	-0,01	-	-	-401	-
Diferencia negativa de combinaciones de negocio.....	-	-	-	-	-	-
Otros resultados.....	193.973	9,57	69.818	3,47	124.155	177,83
<b>A.1) RESULTADO DE EXPLOTACIÓN.....</b>	<b>186.038</b>	<b>9,18</b>	<b>84.718</b>	<b>4,21</b>	<b>101.320</b>	<b>119,60</b>
Ingresos financieros.....	47.068	2,32	78.956	3,93	-31.888	-40,39
Gastos financieros.....	-116.878	-5,76	-111.345	-5,53	5.533	4,97
Variación de valor razonable en instrumentos financieros.....	-	-	-	-	-	-
Diferencias de cambio.....	-4.267	-0,21	543	0,03	-4.810	-885,82
Deterioro y resultado por enajenaciones de instrumentos financieros.....	17	-	1.040	0,05	-1.023	-98,37
Otros ingresos y gastos de carácter financiero.....	20.582	1,02	11.916	0,59	8.666	72,73
<b>A.2) RESULTADO FINANCIERO.....</b>	<b>-53.478</b>	<b>-2,63</b>	<b>-18.890</b>	<b>-0,93</b>	<b>-34.588</b>	<b>183,10</b>
Participación en beneficios (pérdidas) de sociedades puestas en equivalencia.....	13.902	0,69	3.461	0,17	10.441	301,68
Deterioro y resultado por pérdida partic.puestas en equivalencia o control sociedad multigrupo.....	-877	-0,04	-	-	-877	-
Diferencia negativa de consolidación de sociedades puestas en equivalencia.....	-	-	-	-	-	-
<b>A.3) RESULTADO ANTES DE IMPUESTOS.....</b>	<b>145.585</b>	<b>7,19</b>	<b>69.289</b>	<b>3,44</b>	<b>76.296</b>	<b>110,11</b>
Impuestos sobre beneficios.....	-492	-0,02	-2.506	-0,12	-2.014	-80,37
<b>A.4) RESULTADO DEL EJERCICIO PROCEDENTE DE OPERACIONES CONTINUADAS.....</b>	<b>145.093</b>	<b>7,16</b>	<b>66.783</b>	<b>3,32</b>	<b>78.310</b>	<b>117,26</b>
<b>B) OPERACIONES INTERRUMPIDAS</b>						
Resultado del ejercicio procedente de operaciones interrumpidas neto de impuestos.....	-	-	-	-	-	-
<b>A.5) RESULTADO CONSOLIDADO DEL EJERCICIO.....</b>	<b>145.093</b>	<b>7,16</b>	<b>66.783</b>	<b>3,32</b>	<b>78.310</b>	<b>117,26</b>
Resultado atribuido a la sociedad dominante.....	144.491	7,13	63.300	3,15	81.191	128,26
Resultado atribuido a socios externos.....	602	0,03	3.483	0,17	-2.881	-82,72



## IV.3.3. EBITDA

## GRUPO ADMINISTRADOR DE INFRAESTRUCTURAS FERROVIARIAS

Concepto	2010		2009		Variación	
	Miles de euros	Porcentaje	Miles de euros	Porcentaje	Absoluta	Porcentual
Importe neto de la cifra de negocios.....	2.026.136	100,00	2.011.315	100,00	14.821	0,74
Variación de existencias de productos terminados y en curso de fabricación.....	89	-	-414	-0,02	503	121,50
Trabajos efectuados por la empresa para su activo.....	24.213	1,20	98.449	4,89	-74.236	-75,41
Aprovisionamientos.....	-157.896	-7,79	-219.907	-10,93	-62.011	-28,20
Otros ingresos de explotación.....	588.819	29,06	560.832	27,88	27.987	4,99
Gastos de personal.....	-715.112	-35,29	-726.503	-36,12	-11.391	-1,57
Otros gastos de explotación.....	-1.609.689	-79,44	-1.599.163	-79,50	10.526	0,66
<b>EBITDA.....</b>	<b>156.560</b>	<b>7,73</b>	<b>124.609</b>	<b>6,20</b>	<b>31.951</b>	<b>25,64</b>

Concepto	2010	2009
<b>A) Resultado consolidado del ejercicio.....</b>	<b>145.093</b>	<b>66.783</b>
<b>B) Total ingresos y gastos imputados directamente en el patrimonio neto consolidado..</b>	<b>229.369</b>	<b>807.350</b>
I. Por valoración de instrumentos financieros.....	-	-
II. Por coberturas de flujos de efectivo.....	-2.559	-1.584
III. Subvenciones, donaciones y legados recibidos.....	329.637	1.153.991
IV. Por ganancias y pérdidas actuariales y otros ajustes.....	760	385
V. Por activos no corrientes y pasivos vinculados, mantenidos para la venta.....	-	-
VI. Diferencia de conversión.....	-	-
VII. Efecto impositivo.....	-98.469	-345.442
<b>C) Total transferencias a la cuenta de pérdidas y ganancias consolidada.....</b>	<b>-39.631</b>	<b>807.350</b>
VIII. Por valoración de instrumentos financieros.....	-	-
IX. Por coberturas de flujos de efectivo.....	-	-
X. Subvenciones, donaciones y legados recibidos.....	-56.609	-51.797
XI. Por activos no corrientes y pasivos vinculados, mantenidos para la venta.....	-	-
XII. Diferencia de conversión.....	-	-
XIII. Efecto impositivo.....	16.978	15.525
<b>TOTAL DE INGRESOS Y GASTOS CONSOLIDADOS RECONOCIDOS.....</b>	<b>334.831</b>	<b>837.861</b>
<b>Total de ingresos y gastos atribuidos a la entidad dominante.....</b>	<b>334.831</b>	<b>837.861</b>
<b>Total de ingresos y gastos atribuidos a socios externos.....</b>	<b>-</b>	<b>-</b>

**IV.3.5. Estado total de cambios en el patrimonio neto consolidado**

**GRUPO ADMINISTRADOR DE INFRAESTRUCTURAS FERROVIARIAS**

Miles de Euros

Concepto	Capital	Prima de emisión, reservas y rdos ejerc. anteriores	(Patrimonio propio y de la sociedad dominante)	Otras aportaciones de socios	Rdo. ejercicio atribuido a la soc. dominante	(Dividendo a cuenta)	Otros instrumentos de patrimonio neto	Ajustes por cambios de valor	Subvenciones, donaciones y legados recibidos	Socios externos	Total
<b>SALDO AJUSTADO, INICIO DEL AÑO 2009.....</b>	<b>15.192.540</b>	<b>-136.834</b>	-	-	<b>-6.903</b>	-	-	-	<b>5.167.896</b>	<b>12.376</b>	<b>20.229.075</b>
I. Total ingresos y gastos consolidados reconocidos.....	-	385	-	-	63.300	-	-	-1.584	772.249	3.511	837.861
II. Operaciones con socios o propietarios.....	115	-	-	-	-	-	-	-	-	-2.714	-2.599
1. Aumentos (reducciones) de capital.	115	-	-	-	-	-	-	-	-	-	115
2. Operaciones con socios o propietarios.....	-	-	-	-	-	-	-	-	-	-2.714	-2.714
III. Otras variaciones del patrimonio neto.....	-	-6.809	-	-	6.903	-	-	-	-	-	94
<b>SALDO, FINAL DEL AÑO 2009.....</b>	<b>15.192.655</b>	<b>-143.258</b>	-	-	<b>63.300</b>	-	-	<b>-1.584</b>	<b>5.940.145</b>	<b>13.173</b>	<b>21.064.431</b>
I. Ajustes por cambios de criterio del ejercicio 2009.....	-	-	-	-	-	-	-	-	-	-	-
II. Ajustes por errores del ejercicio 2009.....	-	-	-	-	-	-	-	-	-	-	-
<b>SALDO AJUSTADO, INICIO DEL AÑO 2010.....</b>	<b>15.192.655</b>	<b>-143.258</b>	-	-	<b>63.300</b>	-	-	<b>-1.584</b>	<b>5.940.145</b>	<b>13.173</b>	<b>21.064.431</b>
I. Total ingresos y gastos consolidados reconocidos.....	-	761	-	-	144.491	-	-	-2.138	191.115	602	334.831
II. Operaciones con socios o propietarios.....	169	11.070	-	-	-	-	-	-	-6	-8.981	2.252
1. Aumentos (reducciones) de capital.	169	-	-	-	-	-	-	-	-	-	169
2. Operaciones con socios o propietarios.....	-	11.070	-	-	-	-	-	-	-6	-8.981	2.083
III. Otras variaciones del patrimonio neto.....	-	62.876	-	-	-63.300	-	-	-	-	-	-424
<b>SALDO, FINAL DEL AÑO 2010.....</b>	<b>15.192.824</b>	<b>-68.551</b>	-	-	<b>144.491</b>	-	-	<b>-3.722</b>	<b>6.131.254</b>	<b>4.794</b>	<b>21.401.090</b>

Concepto	2010	2009
<b>Resultado del ejercicio antes de impuestos.....</b>	<b>145.585</b>	<b>69.289</b>
<b>Ajustes del resultado.....</b>	<b>244.204</b>	<b>75.081</b>
a) Amortización del inmovilizado.....	274.099	255.361
b) Correcciones valorativas por deterioro.....	-3.830	12.141
c) Variación de provisiones.....	56.037	21.920
d) Imputación de subvenciones.....	-56.556	-51.740
e) Resultados por bajas y enajenaciones del inmovilizado.....	-46.799	-88.871
f) Resultados por bajas y enajenaciones de instrumentos financieros.....	809	-1.040
g) Ingresos financieros.....	-72.889	-90.872
h) Gastos financieros.....	116.878	111.345
i) Diferencias de cambio.....	3.451	43
j) Variación de valor razonable en instrumentos financieros.....	-	-
k) Otros ingresos y gastos.....	-24.214	-98.426
l) Participación en beneficios (pérdidas) de sociedades puestas en equivalencia neto de dividendos.....	-2.782	5.220
<b>Cambios en el capital corriente.....</b>	<b>-920.300</b>	<b>639.157</b>
a) Existencias.....	-21.067	-25.294
b) Deudores y otras cuentas a cobrar.....	-1.212.429	595.366
c) Otros activos corrientes.....	-11	3.508
d) Acreedores y otras cuentas a pagar.....	288.403	36.284
e) Otros pasivos corrientes.....	-156.101	-89.993
f) Otros activos y pasivos no corrientes.....	180.905	119.286
<b>Otros flujos de efectivo de las actividades de explotación.....</b>	<b>-60.237</b>	<b>-39.801</b>
a) Pagos de intereses.....	-84.685	-110.589
b) Cobros de dividendos.....	5.247	8
c) Cobros de intereses.....	15.949	53.044
d) Cobros (pagos) por impuesto sobre beneficios.....	10.524	22.608
e) Otros pagos (cobros).....	-7.272	-4.872
<b>FLUJOS DE EFECTIVO DE LAS ACTIVIDADES DE EXPLOTACIÓN.....</b>	<b>-590.748</b>	<b>743.726</b>

Concepto	2010	2009
<b>Pagos por inversiones.....</b>	<b>-3.816.032</b>	<b>-3.996.868</b>
a) Empresas del grupo, neto de efectivo en sociedades consolidadas.....	-	-
b) Empresas multigrupo, neto de efectivo en sociedades consolidadas.....	-	-
c) Empresas asociadas.....	-5.569	-1.212
d) Inmovilizado intangible.....	-20.074	-
e) Inmovilizado material.....	-3.713.140	-3.992.824
f) Inversiones inmobiliarias.....	-75.198	-
g) Otros activos financieros.....	-2.051	-2.832
h) Activos no corrientes mantenidos para venta.....	-	-
j) Unidad de negocio.....	-	-
i) Otros activos.....	-	-
<b>Cobros por desinversiones.....</b>	<b>10.471</b>	<b>1.086.017</b>
a) Empresas del grupo, neto de efectivo en sociedades consolidadas.....	-	-
b) Empresas multigrupo, neto de efectivo en sociedades consolidadas.....	-	-
c) Empresas asociadas.....	594	3.225
d) Inmovilizado intangible.....	-	-
e) Inmovilizado material.....	-	-
f) Inversiones inmobiliarias.....	-	-
g) Otros activos financieros.....	-	1.077.000
h) Activos no corrientes mantenidos para venta.....	-	-
j) Unidad de negocio.....	-	-
i) Otros activos.....	9.877	5.792
<b>FLUJOS DE EFECTIVO DE LAS ACTIVIDADES DE INVERSIÓN.....</b>	<b>-3.805.561</b>	<b>-2.910.851</b>

Concepto	2010	2009
<b>Cobros y pagos por instrumentos de patrimonio.....</b>	<b>1.168.205</b>	<b>230.479</b>
a) Emisión de instrumentos de patrimonio.....	-	-
b) Amortización de instrumentos de patrimonio.....	-	-
c) Adquisición de instrumentos de patrimonio propio y de la sociedad dominante.....	-	-
d) Enajenación de instrumentos de patrimonio propio y de la sociedad dominante.....	-	-
e) Adquisición de participaciones de socios externos.....	-	-
f) Venta de participaciones de socios externos.....	-	-
g) Subvenciones, donaciones y legados recibidos.....	1.168.205	230.479
<b>Cobros y pagos por instrumentos de pasivo financiero.....</b>	<b>2.161.594</b>	<b>1.476.351</b>
a) Emisión.....	2.204.253	1.506.339
1. Obligaciones y otros valores negociables.....	-	-
2. Deudas con entidades de crédito.....	1.868.780	1.100.000
4. Deudas con características especiales.....	-	-
5. Otras deudas.....	335.473	406.339
b) Devolución y amortización de.....	-42.659	-29.988
1. Obligaciones y otros valores negociables.....	-	-
2. Deudas con entidades de crédito.....	-41.221	-29.170
4. Deudas con características especiales.....	-	-
5. Otras deudas.....	-1.438	-818
<b>Pagos por dividendos y remuneraciones de otros instrumentos de patrimonio.....</b>	<b>-</b>	<b>-2.714</b>
a) Dividendos.....	-	-2.714
b) Remuneración de otros instrumentos de patrimonio.....	-	-
<b>FLUJOS DE EFECTIVO DE LAS ACTIVIDADES DE FINANCIACIÓN.....</b>	<b>3.329.799</b>	<b>1.704.116</b>
<b>Efecto de las variaciones de los tipos de cambio.....</b>	<b>-</b>	<b>-</b>
<b>AUMENTO/DISMINUCIÓN NETA DEL EFECTIVO O EQUIVALENTE.....</b>	<b>-1.066.510</b>	<b>-463.009</b>
Efectivo o equivalentes al comienzo del ejercicio.....	1.244.180	1.707.189
Efectivo o equivalentes al final del ejercicio.....	177.670	1.244.180

Concepto	2010	2009
<b>Situación financiera</b>		
Tesorería o acid test (%): (Efectivo y otros activos líquidos equivalentes / Pasivo corriente) x 100.....	7,99	63,41
Liquidez inmediata (%): ((Activo corriente - Existencias) / Pasivo corriente) x 100.....	106,47	161,04
Solvencia técnica (%): (Activo corriente / Pasivo corriente) x 100.....	113,14	167,49
Garantía o cobertura (%): (Activo/Pasivo) x 100.....	267,34	302,42
Cobertura del inmovilizado (%): (Recursos permanentes / Activo no corriente) x 100.....	100,92	104,70
Endeudamiento (%): (Pasivo / Patrimonio neto) x 100.....	59,76	49,40
Endeudamiento a largo plazo (%): (Pasivo no corriente / Patrimonio neto) x 100.....	49,37	40,09
Endeudamiento a corto plazo (%): (Pasivo corriente / Patrimonio neto) x 100.....	10,39	9,32
<b>Estructura</b>		
Gastos financieros sobre cifra de negocios (%): (Gastos financieros / Importe neto de la cifra de negocios) x 100.....	5,77	5,54
Inmovilizaciones materiales sobre activo (%): (Inmovilizado material e inversiones inmobiliarias/ Total activo) x 100.....	90,07	86,91
Fondos propios sobre pasivo y patrimonio neto (%): (Fondos propios / Total pasivo y patrimonio neto) x 100.....	44,66	48,02
<b>Rentabilidad</b>		
EBITDA sobre cifra de negocios (%): (EBITDA / Importe neto de la cifra de negocios) x 100.....	7,73	6,20
Rentabilidad económica (%): (Resultado antes de impuestos + Gastos financieros / Total activo) x 100.....	0,77	0,57
Rentabilidad financiera (%): (Resultado atribuido a la sdad dominante / Fondos propios) x 100.....	0,95	0,42
<b>Productividad</b>		
Inmovilizado material por empleado (Miles de euros): Inmovilizado material e inversiones inmobiliarias/ Plantilla media..	2.171,89	1.782,08
Cifra de negocios por empleado (Miles de euros): Importe neto de la cifra de negocios / Plantilla media.....	142,90	131,05
Beneficios por empleado (Miles de euros): Resultado atribuido a la sdad dominante / Plantilla media.....	10,19	4,12
Coste medio de personal (Miles de euros): Gastos de personal / Plantilla media.....	50,44	47,34

Plantilla media por categorías profesionales	2010			2009		
	Hombres	Mujeres	Total	Hombres	Mujeres	Total
Altos directivos.....	40	4	44	44	5	49
Otros directivos, técnicos y similares.....	5.903	799	6.702	6.460	934	7.394
Administrativos y auxiliares.....	294	434	728	307	533	840
Otro personal.....	5.973	727	6.700	6.305	760	7.065
<b>TOTAL.....</b>	<b>12.215</b>	<b>1.964</b>	<b>14.179</b>	<b>13.116</b>	<b>2.232</b>	<b>15.348</b>

Plantilla media por tipo de contrato	2010			2009		
	Hombres	Mujeres	Total	Hombres	Mujeres	Total
Personal fijo.....	12.154	1.937	14.091	12.599	1.956	14.555
Personal no fijo.....	56	27	83	517	276	793
<b>TOTAL.....</b>	<b>12.215</b>	<b>1.964</b>	<b>14.179</b>	<b>13.116</b>	<b>2.232</b>	<b>15.348</b>



# GRUPO AEROPUERTOS ESPAÑOLES Y NAVEGACIÓN AEREA

# GRUPO AEROPUERTOS ESPAÑOLES Y NAVEGACIÓN AÉREA

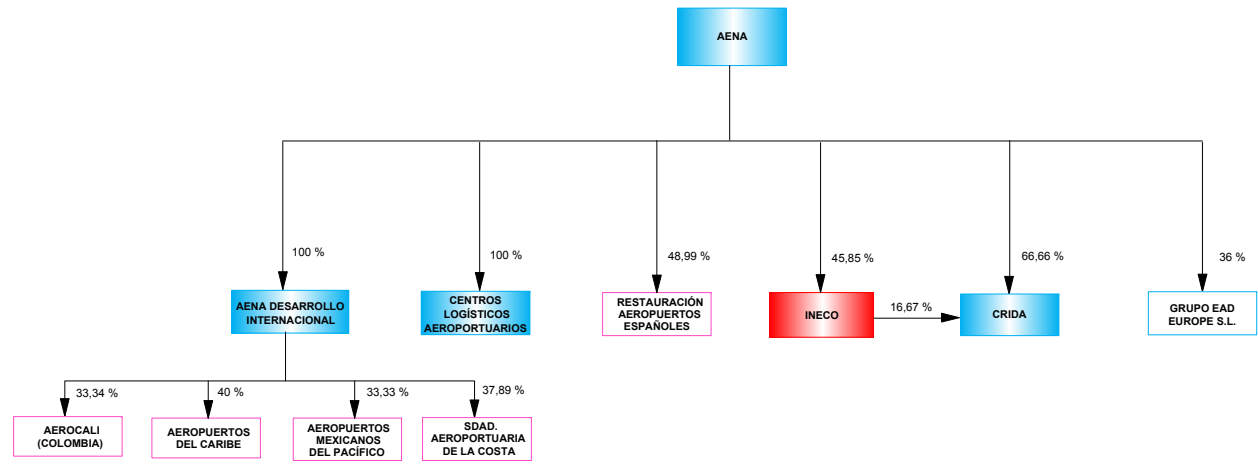

- ENTIDADES ESTATALES POR INTEGRACIÓN GLOBAL
- ENTIDADES ESTATALES POR PUESTA EN EQUIVALENCIA
- ENTIDADES PRIVADAS POR PUESTA EN EQUIVALENCIA
- ENTIDADES PRIVADAS EXCLUIDAS DEL PERÍMETRO DE CONSOLIDACIÓN

## Empresas incluidas en el perímetro de consolidación ejercicio 2010

Grupo/Entidad	Participación directa	Participación indirecta	Efectivo del grupo
<b>GRUPO AEROPUERTOS ESPAÑOLES Y NAVEGACIÓN AEREA</b>			
<b>INTEGRACIÓN GLOBAL</b>			
AEROPUERTOS ESPAÑOLES Y NAVEGACION AEREA	100,00	-	100,00
AENA DESARROLLO INTERNACIONAL, S.A.	100,00	-	100,00
CENTRO DE REFERENCIA INVESTIGACIÓN, DESARROLLO E INNOVACIÓN ATM AGRUPACIÓN DE INTERESES ECONÓMICOS	66,66	16,67	74,30
CENTROS LOGISTICOS AEROPORTUARIOS, S.A.	100,00	-	100,00
<b>PUESTA EN EQUIVALENCIA</b>			
INGENIERIA Y ECONOMIA DEL TRANSPORTE, S.A.	45,85	-	45,85
AEROCALI, S.A. (COLOMBIA) (**)	-	33,34	33,34
AEROPUERTOS DEL CARIBE, S.A. (**)	-	40,00	40,00
AEROPUERTOS MEXICANOS DEL PACIFICO, S.A. (**)	-	33,33	33,33
RESTAURACIÓN AEROPUERTOS ESPAÑOLES, S.A. (**)	48,99	-	48,99
SOCIEDAD AEROPORTUARIA DE LA COSTA, S.A. (**)	-	37,89	37,89

(\*) Sociedad pública de ámbito autonómico, provincial o municipal

(\*\*) Sociedad privada

## Empresas excluidas del perímetro de consolidación ejercicio 2010

Grupo/Entidad	Participación directa	Participación indirecta	Efectivo del grupo
<b>GRUPO AEROPUERTOS ESPAÑOLES Y NAVEGACIÓN AEREA</b>			
GRUPO EAD EUROPE, S.L.(**)	36,00	-	36,00

(\*\*) Sociedad privada

## Empresas incluidas en el perímetro de consolidación ejercicio 2009

Grupo/Entidad	Participación directa	Participación indirecta	Efectivo del grupo
<b>GRUPO AEROPUERTOS ESPAÑOLES Y NAVEGACIÓN AEREA</b>			
<b>INTEGRACIÓN GLOBAL</b>			
AEROPUERTOS ESPAÑOLES Y NAVEGACION AEREA	100,00	-	100,00
AENA DESARROLLO INTERNACIONAL, S.A.	100,00	-	100,00
CENTRO DE REFERENCIA INVESTIGACIÓN, DESARROLLO E INNOVACIÓN ATM AGRUPACIÓN DE INTERESES ECONÓMICOS	66,66	16,67	71,27
CENTROS LOGISTICOS AEROPORTUARIOS, S.A.	100,00	-	100,00
INGENIERIA Y ECONOMIA DEL TRANSPORTE, S.A.	61,09	-	61,09
<b>PUESTA EN EQUIVALENCIA</b>			
TECNOLOGIA E INVESTIGACION FERROVIARIA, S.A.	-	29,93	29,93
AEROCALI,S.A. (COLOMBIA) (**)	-	33,34	33,34
AEROPUERTOS DEL CARIBE, S.A.(**)	-	40,00	40,00
AEROPUERTOS MEXICANOS DEL PACIFICO, S.A. (**)	-	33,33	33,33
RESTAURACIÓN AEROPUERTOS ESPAÑOLES, S.A. (**)	48,99	-	48,99
SOCIEDAD AEROPORTUARIA DE LA COSTA, S.A. (**)	-	37,89	37,89

(\*) Sociedad pública de ámbito autonómico, provincial o municipal

(\*\*) Sociedad privada

## Empresas excluidas del perímetro de consolidación ejercicios 2009

Grupo/Entidad	Participación directa	Participación indirecta	Efectivo del grupo
<b>GRUPO AEROPUERTOS ESPAÑOLES Y NAVEGACIÓN AEREA</b>			
INECO DO BRASIL ENGENHARIA E ECONOMIA DO TRANSPORTE, S.L.	99,00	-	99,00
GRUPO EAD EUROPE, S.L.(**)	36,00	-	36,00

(\*\*) Sociedad privada

ACTIVO	2010		2009		Variación	
	Miles de euros	Porcentaje	Miles de euros	Porcentaje	Absoluta	Porcentual
<b>A) ACTIVO NO CORRIENTE.....</b>	<b>17.596.735</b>	<b>96,94</b>	<b>16.912.521</b>	<b>96,85</b>	<b>684.214</b>	<b>4,05</b>
Inmovilizado intangible.....	275.192	1,52	282.560	1,62	-7.368	-2,61
Inmovilizado material.....	16.456.251	90,66	15.876.444	90,91	579.807	3,65
Inversiones inmobiliarias.....	88.011	0,48	90.805	0,52	-2.794	-3,08
Inversiones en empresas del grupo y asociadas a largo plazo.....	118.856	0,65	79.758	0,46	39.098	49,02
Inversiones financieras a largo plazo.....	60.958	0,34	61.570	0,35	-612	-0,99
Activos por impuesto diferido.....	597.467	3,29	521.384	2,99	76.083	14,59
Deudores comerciales no corrientes.....	-	-	-	-	-	-
<b>B) ACTIVO CORRIENTE.....</b>	<b>555.305</b>	<b>3,06</b>	<b>550.567</b>	<b>3,15</b>	<b>4.738</b>	<b>0,86</b>
Activos no corrientes mantenidos para la venta.....	-	-	-	-	-	-
Existencias.....	6.767	0,04	5.906	0,03	861	14,58
Deudores comerciales y otras cuentas a cobrar.....	515.856	2,84	505.447	2,89	10.409	2,06
Inversiones en empresas del grupo y asociadas a corto plazo.....	-	-	-	-	-	-
Inversiones financieras a corto plazo.....	14.642	0,08	16.620	0,10	-1.978	-11,90
Periodificaciones a corto plazo.....	9.423	0,05	8.564	0,05	859	10,03
Efectivo y otros activos líquidos equivalentes.....	8.617	0,05	14.030	0,08	-5.413	-38,58
<b>TOTAL ACTIVO.....</b>	<b>18.152.040</b>	<b>100,00</b>	<b>17.463.088</b>	<b>100,00</b>	<b>688.952</b>	<b>3,95</b>

PATRIMONIO NETO Y PASIVO	2010		2009		Variación	
	Miles de euros	Porcentaje	Miles de euros	Porcentaje	Absoluta	Porcentual
<b>A) PATRIMONIO NETO.....</b>	<b>3.588.033</b>	<b>19,77</b>	<b>3.751.243</b>	<b>21,48</b>	<b>-163.210</b>	<b>-4,35</b>
<b>A-1) Fondos propios.....</b>	<b>3.157.981</b>	<b>17,40</b>	<b>3.321.993</b>	<b>19,02</b>	<b>-164.012</b>	<b>-4,94</b>
Capital o Patrimonio.....	3.099.018	17,07	3.099.018	17,75	-	-
Prima de emisión.....	-	-	-	-	-	-
Reservas.....	204.055	1,12	568.835	3,26	-364.780	-64,13
(Acc. y particip. en patrimonio propias y de sdad dominante)...	-	-	-	-	-	-
Otras aportaciones de socios.....	-	-	-	-	-	-
Resultado del ejercicio atribuido a la sociedad dominante.....	-145.092	-0,79	-345.860	-1,98	200.768	58,05
(Dividendo a cuenta).....	-	-	-	-	-	-
Otros instrumentos de patrimonio neto.....	-	-	-	-	-	-
<b>A-2) Ajustes por cambios de valor.....</b>	<b>-19.577</b>	<b>-0,10</b>	<b>-6.284</b>	<b>-0,03</b>	<b>-13.293</b>	<b>-211,54</b>
<b>A-3) Subvenciones, donaciones y legados recibidos.....</b>	<b>449.270</b>	<b>2,48</b>	<b>422.038</b>	<b>2,42</b>	<b>27.232</b>	<b>6,45</b>
<b>A-4) Socios externos.....</b>	<b>359</b>	<b>-</b>	<b>13.496</b>	<b>0,08</b>	<b>-13.137</b>	<b>-97,34</b>
<b>B) PASIVO NO CORRIENTE.....</b>	<b>12.624.201</b>	<b>69,55</b>	<b>10.898.850</b>	<b>62,41</b>	<b>1.725.351</b>	<b>15,83</b>
Provisiones a largo plazo.....	635.319	3,50	527.901	3,02	107.418	20,35
Deudas a largo plazo.....	11.767.503	64,83	10.160.928	58,19	1.606.575	15,81
Deudas con empresas del grupo y asociadas a largo plazo.....	-	-	-	-	-	-
Pasivos por impuesto diferido.....	220.154	1,21	208.732	1,20	11.422	5,47
Periodificaciones a largo plazo.....	1.225	0,01	1.289	0,01	-64	-4,97
Acreedores comerciales no corrientes.....	-	-	-	-	-	-
Deuda con características especiales a largo plazo.....	-	-	-	-	-	-
<b>C) PASIVO CORRIENTE.....</b>	<b>1.939.806</b>	<b>10,69</b>	<b>2.812.995</b>	<b>16,11</b>	<b>-873.189</b>	<b>-31,04</b>
Pasivos vinculados con activos no corrientes mant venta.....	-	-	-	-	-	-
Provisiones a corto plazo.....	186.040	1,02	248.009	1,42	-61.969	-24,99
Deudas a corto plazo.....	1.323.867	7,29	2.125.930	12,17	-802.063	-37,73
Deudas con empresas del grupo y asociadas a corto plazo.....	17.955	0,10	-	-	17.955	-
Acreedores comerciales y otras cuentas a pagar.....	411.921	2,27	439.033	2,51	-27.112	-6,18
Periodificaciones a corto plazo.....	23	-	23	-	-	-
Deuda con características especiales a corto plazo.....	-	-	-	-	-	-
<b>TOTAL PATRIMONIO NETO Y PASIVO.....</b>	<b>18.152.040</b>	<b>100,00</b>	<b>17.463.088</b>	<b>100,00</b>	<b>688.952</b>	<b>3,95</b>

Concepto	2010		2009		Variación	
	Miles de euros	Porcentaje	Miles de euros	Porcentaje	Absoluta	Porcentual
<b>A) OPERACIONES CONTINUADAS</b>						
Importe neto de la cifra de negocios.....	2.972.401	100,00	2.991.389	100,00	-18.988	-0,64
Variación de existencias de productos terminados y en curso de fabricación.....	-	-	-	-	-	-
Trabajos realizados por la empresa para su activo.....	9.282	0,31	58.076	1,94	-48.794	-84,02
Aprovisionamientos.....	-61.882	-2,08	-114.134	-3,81	-52.252	-45,78
Otros ingresos de explotación.....	15.625	0,53	14.543	0,49	1.082	7,44
Gastos de personal.....	-978.445	-32,91	-1.310.631	-43,81	-332.186	-25,35
Otros gastos de explotación.....	-1.122.466	-37,76	-1.079.168	-36,07	43.298	4,01
Amortización del inmovilizado.....	-872.519	-29,35	-797.319	-26,65	75.200	-9,43
Imputación de subvenciones de inmovilizado no financiero y otras.....	32.845	1,10	26.737	0,89	6.108	22,85
Excesos de provisiones.....	48.375	1,63	4.862	0,16	43.513	894,96
Deterioro y resultado por enajenaciones del inmovilizado.....	-22.231	-0,74	-16.139	-0,53	-6.092	-37,75
Resultado por la pérdida de control de participaciones consolidadas.....	-	-	-	-	-	-
Diferencia negativa de combinaciones de negocio.....	-	-	-	-	-	-
Otros resultados.....	10.091	0,34	-1.371	-0,04	11.462	836,03
<b>A.1) RESULTADO DE EXPLOTACIÓN.....</b>	<b>31.076</b>	<b>1,05</b>	<b>-223.155</b>	<b>-7,45</b>	<b>254.231</b>	<b>113,93</b>
Ingresos financieros.....	4.310	0,15	2.091	0,07	2.219	106,12
Gastos financieros.....	-253.058	-8,51	-284.667	-9,51	-31.609	-11,10
Variación de valor razonable en instrumentos financieros.....	38	-	-34	-	72	211,77
Diferencias de cambio.....	239	0,01	-688	-0,02	927	134,74
Deterioro y resultado por enajenaciones de instrumentos financieros.....	-6	-	-	-	-6	-
Otros ingresos y gastos de carácter financiero.....	-	-	-	-	-	-
<b>A.2) RESULTADO FINANCIERO.....</b>	<b>-248.477</b>	<b>-8,35</b>	<b>-283.298</b>	<b>-9,47</b>	<b>34.821</b>	<b>12,29</b>
Participación en beneficios (pérdidas) de sociedades puestas en equivalencia.....	17.897	0,60	14.431	0,48	3.466	24,02
Deterioro y resultado por pérdida partic.puestas en equivalencia o control sociedad multigrupo.....	-	-	-	-	-	-
Diferencia negativa de consolidación de sociedades puestas en equivalencia.....	-	-	-	-	-	-
<b>A.3) RESULTADO ANTES DE IMPUESTOS.....</b>	<b>-199.504</b>	<b>-6,71</b>	<b>-492.022</b>	<b>-16,44</b>	<b>292.518</b>	<b>59,45</b>
Impuestos sobre beneficios.....	54.464	1,83	148.114	4,95	93.650	63,23
<b>A.4) RESULTADO DEL EJERCICIO PROCEDENTE DE OPERACIONES CONTINUADAS.....</b>	<b>-145.040</b>	<b>-4,87</b>	<b>-343.908</b>	<b>-11,49</b>	<b>198.868</b>	<b>57,83</b>
<b>B) OPERACIONES INTERRUMPIDAS</b>						
Resultado del ejercicio procedente de operaciones interrumpidas neto de impuestos.....	-	-	-	-	-	-
<b>A.5) RESULTADO CONSOLIDADO DEL EJERCICIO.....</b>	<b>-145.040</b>	<b>-4,87</b>	<b>-343.908</b>	<b>-11,49</b>	<b>198.868</b>	<b>57,83</b>
Resultado atribuido a la sociedad dominante.....	-145.092	-4,88	-345.860	-11,56	200.768	58,05
Resultado atribuido a socios externos.....	52	-	1.952	0,07	-1.900	-97,34



## IV.3.11. EBITDA

## GRUPO AEROPUERTOS ESPAÑOLES Y NAVEGACIÓN AEREA

Concepto	2010		2009		Variación	
	Miles de euros	Porcentaje	Miles de euros	Porcentaje	Absoluta	Porcentual
Importe neto de la cifra de negocios.....	2.972.401	100,00	2.991.389	100,00	-18.988	-0,64
Variación de existencias de productos terminados y en curso de fabricación.....	-	-	-	-	-	-
Trabajos efectuados por la empresa para su activo.....	9.282	0,31	58.076	1,94	-48.794	-84,02
Aprovisionamientos.....	-61.882	-2,08	-114.134	-3,81	52.252	45,78
Otros ingresos de explotación.....	15.625	0,53	14.543	0,49	1.082	7,44
Gastos de personal.....	-978.445	-32,91	-1.310.631	-43,81	-332.186	-25,35
Otros gastos de explotación.....	-1.122.466	-37,76	-1.079.168	-36,07	43.298	4,01
<b>EBITDA.....</b>	<b>834.515</b>	<b>28,08</b>	<b>560.075</b>	<b>18,72</b>	<b>274.440</b>	<b>49,00</b>

**IV.3.12. Estado de ingresos y gastos reconocidos consolidado GRUPO AEROPUERTOS ESPAÑOLES Y NAVEGACIÓN AEREA**

Concepto	2010	2009
<b>A) Resultado consolidado del ejercicio.....</b>	<b>-145.040</b>	<b>-343.908</b>
<b>B) Total ingresos y gastos imputados directamente en el patrimonio neto consolidado..</b>	<b>37.299</b>	<b>7.484</b>
I. Por valoración de instrumentos financieros.....	-	-
II. Por coberturas de flujos de efectivo.....	-30.154	411
III. Subvenciones, donaciones y legados recibidos.....	71.744	32.530
IV. Por ganancias y pérdidas actuariales y otros ajustes.....	-	-24.735
V. Por activos no corrientes y pasivos vinculados, mantenidos para la venta.....	-	-
VI. Diferencia de conversión.....	8.186	1.741
VII. Efecto impositivo.....	-12.477	-2.463
<b>C) Total transferencias a la cuenta de pérdidas y ganancias consolidada.....</b>	<b>-23.360</b>	<b>7.484</b>
VIII. Por valoración de instrumentos financieros.....	-	-
IX. Por coberturas de flujos de efectivo.....	-530	-160
X. Subvenciones, donaciones y legados recibidos.....	-32.845	-26.737
XI. Por activos no corrientes y pasivos vinculados, mantenidos para la venta.....	-	-
XII. Diferencia de conversión.....	-	-
XIII. Efecto impositivo.....	10.015	8.072
<b>TOTAL DE INGRESOS Y GASTOS CONSOLIDADOS RECONOCIDOS.....</b>	<b>-131.101</b>	<b>-355.249</b>
<b>Total de ingresos y gastos atribuidos a la entidad dominante.....</b>	<b>-131.153</b>	<b>-357.201</b>
<b>Total de ingresos y gastos atribuidos a socios externos.....</b>	<b>52</b>	<b>1.952</b>

**IV.3.13. Estado total de cambios en el patrimonio neto consolidado**

**GRUPO AEROPUERTOS ESPAÑOLES Y NAVEGACIÓN AEREA**

Miles de Euros

Concepto	Capital	Prima de emisión, reservas y rdos ejerc. anteriores	(Patrimonio propio y de la sociedad dominante)	Otras aportaciones de socios	Rdo. ejercicio atribuido a la soc. dominante	(Dividendo a cuenta)	Otros instrumentos de patrimonio neto	Ajustes por cambios de valor	Subvenciones, donaciones y legados recibidos	Socios externos	Total
<b>SALDO AJUSTADO, INICIO DEL AÑO 2009.....</b>	<b>3.099.018</b>	<b>759.366</b>	-	-	<b>-159.481</b>	-	-	<b>-8.201</b>	<b>417.982</b>	<b>18.126</b>	<b>4.126.810</b>
I. Total ingresos y gastos consolidados reconocidos.....	-	-17.314	-	-	-345.860	-	-	1.917	4.056	1.952	-355.249
II. Operaciones con socios o propietarios.....	-	-159.481	-	-	159.481	-	-	-	-	-6.657	-6.657
1. Aumentos (reducciones) de capital.	-	-	-	-	-	-	-	-	-	-	-
2. Operaciones con socios o propietarios.....	-	-159.481	-	-	159.481	-	-	-	-	-6.657	-6.657
III. Otras variaciones del patrimonio neto.....	-	-13.736	-	-	-	-	-	-	-	75	-13.661
<b>SALDO, FINAL DEL AÑO 2009.....</b>	<b>3.099.018</b>	<b>568.835</b>	-	-	<b>-345.860</b>	-	-	<b>-6.284</b>	<b>422.038</b>	<b>13.496</b>	<b>3.751.243</b>
I. Ajustes por cambios de criterio del ejercicio 2009.....	-	-	-	-	-	-	-	-	-	-	-
II. Ajustes por errores del ejercicio 2009.....	-	-	-	-	-	-	-	-	-	-	-
<b>SALDO AJUSTADO, INICIO DEL AÑO 2010.....</b>	<b>3.099.018</b>	<b>568.835</b>	-	-	<b>-345.860</b>	-	-	<b>-6.284</b>	<b>422.038</b>	<b>13.496</b>	<b>3.751.243</b>
I. Total ingresos y gastos consolidados reconocidos.....	-	-	-	-	-145.092	-	-	-13.293	27.232	52	-131.101
II. Operaciones con socios o propietarios.....	-	-345.860	-	-	345.860	-	-	-	-	-	-
1. Aumentos (reducciones) de capital.	-	-	-	-	-	-	-	-	-	-	-
2. Operaciones con socios o propietarios.....	-	-345.860	-	-	345.860	-	-	-	-	-	-
III. Otras variaciones del patrimonio neto.....	-	-18.920	-	-	-	-	-	-	-	-13.189	-32.109
<b>SALDO, FINAL DEL AÑO 2010.....</b>	<b>3.099.018</b>	<b>204.055</b>	-	-	<b>-145.092</b>	-	-	<b>-19.577</b>	<b>449.270</b>	<b>359</b>	<b>3.588.033</b>

Concepto	2010	2009
<b>Resultado del ejercicio antes de impuestos.....</b>	<b>-199.504</b>	<b>-492.022</b>
<b>Ajustes del resultado.....</b>	<b>1.222.464</b>	<b>1.129.660</b>
a) Amortización del inmovilizado.....	872.519	797.319
b) Correcciones valorativas por deterioro.....	56.167	40.181
c) Variación de provisiones.....	87.077	124.089
d) Imputación de subvenciones.....	-32.868	-26.760
e) Resultados por bajas y enajenaciones del inmovilizado.....	22.550	16.170
f) Resultados por bajas y enajenaciones de instrumentos financieros.....	6	-
g) Ingresos financieros.....	-4.310	-2.076
h) Gastos financieros.....	231.330	261.509
i) Diferencias de cambio.....	-239	688
j) Variación de valor razonable en instrumentos financieros.....	-38	34
k) Otros ingresos y gastos.....	-27.627	-95.925
l) Participación en beneficios (pérdidas) de sociedades puestas en equivalencia neto de dividendos.....	17.897	14.431
<b>Cambios en el capital corriente.....</b>	<b>-153.918</b>	<b>-94.124</b>
a) Existencias.....	-861	-64
b) Deudores y otras cuentas a cobrar.....	-121.077	43.624
c) Otros activos corrientes.....	2.943	1.461
d) Acreedores y otras cuentas a pagar.....	-27.083	-130.493
e) Otros pasivos corrientes.....	-7.840	-8.652
f) Otros activos y pasivos no corrientes.....	-	-
<b>Otros flujos de efectivo de las actividades de explotación.....</b>	<b>-298.247</b>	<b>-373.338</b>
a) Pagos de intereses.....	-297.371	-368.654
b) Cobros de dividendos.....	-	1.227
c) Cobros de intereses.....	4.241	928
d) Cobros (pagos) por impuesto sobre beneficios.....	-5.117	-6.839
e) Otros pagos (cobros).....	-	-
<b>FLUJOS DE EFECTIVO DE LAS ACTIVIDADES DE EXPLOTACIÓN.....</b>	<b>570.795</b>	<b>170.176</b>

Concepto	2010	2009
<b>Pagos por inversiones.....</b>	<b>-1.732.918</b>	<b>-1.715.729</b>
a) Empresas del grupo, neto de efectivo en sociedades consolidadas.....	-	-
b) Empresas multigrupo, neto de efectivo en sociedades consolidadas.....	-	-
c) Empresas asociadas.....	-	-
d) Inmovilizado intangible.....	-72.186	-89.440
e) Inmovilizado material.....	-1.660.028	-1.626.165
f) Inversiones inmobiliarias.....	-	-
g) Otros activos financieros.....	-704	-124
h) Activos no corrientes mantenidos para venta.....	-	-
j) Unidad de negocio.....	-	-
i) Otros activos.....	-	-
<b>Cobros por desinversiones.....</b>	<b>416</b>	<b>28.917</b>
a) Empresas del grupo, neto de efectivo en sociedades consolidadas.....	-	-
b) Empresas multigrupo, neto de efectivo en sociedades consolidadas.....	-	-
c) Empresas asociadas.....	-	-
d) Inmovilizado intangible.....	-	-
e) Inmovilizado material.....	260	1.313
f) Inversiones inmobiliarias.....	-	-
g) Otros activos financieros.....	156	27.604
h) Activos no corrientes mantenidos para venta.....	-	-
j) Unidad de negocio.....	-	-
i) Otros activos.....	-	-
<b>FLUJOS DE EFECTIVO DE LAS ACTIVIDADES DE INVERSIÓN.....</b>	<b>-1.732.502</b>	<b>-1.686.812</b>

Concepto	2010	2009
<b>Cobros y pagos por instrumentos de patrimonio.....</b>	<b>69.453</b>	<b>33.782</b>
a) Emisión de instrumentos de patrimonio.....	-	-
b) Amortización de instrumentos de patrimonio.....	-	-
c) Adquisición de instrumentos de patrimonio propio y de la sociedad dominante.....	-	-
d) Enajenación de instrumentos de patrimonio propio y de la sociedad dominante.....	-	-
e) Adquisición de participaciones de socios externos.....	-	-
f) Venta de participaciones de socios externos.....	-	-
g) Subvenciones, donaciones y legados recibidos.....	69.453	33.782
<b>Cobros y pagos por instrumentos de pasivo financiero.....</b>	<b>1.086.605</b>	<b>1.486.847</b>
a) Emisión.....	1.530.000	1.850.000
1. Obligaciones y otros valores negociables.....	-	-
2. Deudas con entidades de crédito.....	1.530.000	1.850.000
4. Deudas con características especiales.....	-	-
5. Otras deudas.....	-	-
b) Devolución y amortización de.....	-443.395	-363.153
1. Obligaciones y otros valores negociables.....	-	-
2. Deudas con entidades de crédito.....	-441.056	-354.351
4. Deudas con características especiales.....	-	-
5. Otras deudas.....	-2.339	-8.802
<b>Pagos por dividendos y remuneraciones de otros instrumentos de patrimonio.....</b>	<b>-</b>	<b>-</b>
a) Dividendos.....	-	-
b) Remuneración de otros instrumentos de patrimonio.....	-	-
<b>FLUJOS DE EFECTIVO DE LAS ACTIVIDADES DE FINANCIACIÓN.....</b>	<b>1.156.058</b>	<b>1.520.629</b>
<b>Efecto de las variaciones de los tipos de cambio.....</b>	<b>236</b>	<b>-688</b>
<b>AUMENTO/DISMINUCIÓN NETA DEL EFECTIVO O EQUIVALENTE.....</b>	<b>-5.413</b>	<b>3.305</b>
Efectivo o equivalentes al comienzo del ejercicio.....	14.030	10.725
Efectivo o equivalentes al final del ejercicio.....	8.617	14.030

Concepto	2010	2009
<b>Situación financiera</b>		
Tesorería o acid test (%): (Efectivo y otros activos líquidos equivalentes / Pasivo corriente) x 100.....	0,44	0,50
Liquidez inmediata (%): ((Activo corriente - Existencias) / Pasivo corriente) x 100.....	28,28	19,36
Solvencia técnica (%): (Activo corriente / Pasivo corriente) x 100.....	28,63	19,57
Garantía o cobertura (%): (Activo/Pasivo) x 100.....	124,64	127,36
Cobertura del inmovilizado (%): (Recursos permanentes / Activo no corriente) x 100.....	92,13	86,62
Endeudamiento (%): (Pasivo / Patrimonio neto) x 100.....	405,91	365,53
Endeudamiento a largo plazo (%): (Pasivo no corriente / Patrimonio neto) x 100.....	351,84	290,54
Endeudamiento a corto plazo (%): (Pasivo corriente / Patrimonio neto) x 100.....	54,06	74,99
<b>Estructura</b>		
Gastos financieros sobre cifra de negocios (%): (Gastos financieros / Importe neto de la cifra de negocios) x 100.....	8,51	9,52
Inmovilizaciones materiales sobre activo (%): (Inmovilizado material e inversiones inmobiliarias/ Total activo) x 100.....	91,14	91,43
Fondos propios sobre pasivo y patrimonio neto (%): (Fondos propios / Total pasivo y patrimonio neto) x 100.....	17,40	19,02
<b>Rentabilidad</b>		
EBITDA sobre cifra de negocios (%): (EBITDA / Importe neto de la cifra de negocios) x 100.....	28,08	18,72
Rentabilidad económica (%): (Resultado antes de impuestos + Gastos financieros / Total activo) x 100.....	0,30	-1,19
Rentabilidad financiera (%): (Resultado atribuido a la sdad dominante / Fondos propios) x 100.....	-4,59	-10,41
<b>Productividad</b>		
Inmovilizado material por empleado (Miles de euros): Inmovilizado material e inversiones inmobiliarias/ Plantilla media..	1.007,45	1.073,14
Cifra de negocios por empleado (Miles de euros): Importe neto de la cifra de negocios / Plantilla media.....	181,00	201,05
Beneficios por empleado (Miles de euros): Resultado atribuido a la sdad dominante / Plantilla media.....	-8,84	-23,25
Coste medio de personal (Miles de euros): Gastos de personal / Plantilla media.....	59,58	88,09

Plantilla media por categorías profesionales	2010			2009		
	Hombres	Mujeres	Total	Hombres	Mujeres	Total
Altos directivos.....	59	7	66	54	7	61
Otros directivos, técnicos y similares.....	5.874	2.786	8.660	5.107	2.369	7.476
Administrativos y auxiliares.....	4.324	2.334	6.658	4.222	2.165	6.387
Otro personal.....	625	413	1.038	561	394	955
<b>TOTAL.....</b>	<b>10.882</b>	<b>5.540</b>	<b>16.422</b>	<b>9.944</b>	<b>4.935</b>	<b>14.879</b>

Plantilla media por tipo de contrato	2010			2009		
	Hombres	Mujeres	Total	Hombres	Mujeres	Total
Personal fijo.....	9.059	4.221	13.280	8.572	3.820	12.392
Personal no fijo.....	1.823	1.319	3.142	1.372	1.115	2.487
<b>TOTAL.....</b>	<b>10.882</b>	<b>5.540</b>	<b>16.422</b>	<b>9.944</b>	<b>4.935</b>	<b>14.879</b>



GRUPO AGUAS DE LA CUENCA  
DEL EBRO

**GRUPO AGUAS DE LA CUENCA DEL EBRO**

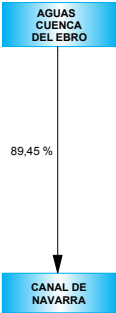

 ENTIDADES ESTATALES POR INTEGRACIÓN GLOBAL

**Empresas incluidas en el perímetro de consolidación ejercicios 2009 y 2010**

Grupo/Entidad	Participación directa	Participación indirecta	Efectivo del grupo
<b>GRUPO AGUAS DE LA CUENCA DEL EBRO</b>			
<b>INTEGRACIÓN GLOBAL</b>			
AGUAS DE LA CUENCA DEL EBRO, S.A.	100,00	-	100,00
SOCIEDAD ESTATAL CANAL DE NAVARRA S.A.	89,45	-	89,45

ACTIVO	2010		2009		Variación	
	Miles de euros	Porcentaje	Miles de euros	Porcentaje	Absoluta	Porcentual
<b>A) ACTIVO NO CORRIENTE.....</b>	<b>1.028.800</b>	<b>75,05</b>	<b>843.959</b>	<b>66,88</b>	<b>184.841</b>	<b>21,90</b>
Inmovilizado intangible.....	854	0,06	923	0,07	-69	-7,48
Inmovilizado material.....	1.018.235	74,28	837.346	66,35	180.889	21,60
Inversiones inmobiliarias.....	-	-	-	-	-	-
Inversiones en empresas del grupo y asociadas a largo plazo.....	-	-	-	-	-	-
Inversiones financieras a largo plazo.....	28	-	17	-	11	64,71
Activos por impuesto diferido.....	9.683	0,71	5.673	0,45	4.010	70,69
Deudores comerciales no corrientes.....	-	-	-	-	-	-
<b>B) ACTIVO CORRIENTE.....</b>	<b>341.979</b>	<b>24,95</b>	<b>417.971</b>	<b>33,12</b>	<b>-75.992</b>	<b>-18,18</b>
Activos no corrientes mantenidos para la venta.....	-	-	-	-	-	-
Existencias.....	28.189	2,06	26.029	2,06	2.160	8,30
Deudores comerciales y otras cuentas a cobrar.....	116.286	8,48	100.915	8,00	15.371	15,23
Inversiones en empresas del grupo y asociadas a corto plazo.....	-	-	-	-	-	-
Inversiones financieras a corto plazo.....	53.386	3,89	229	0,02	53.157	23.212,66
Periodificaciones a corto plazo.....	4	-	16	-	-12	-75,00
Efectivo y otros activos líquidos equivalentes.....	144.114	10,51	290.782	23,04	-146.668	-50,44
<b>TOTAL ACTIVO.....</b>	<b>1.370.779</b>	<b>100,00</b>	<b>1.261.930</b>	<b>100,00</b>	<b>108.849</b>	<b>8,63</b>

PATRIMONIO NETO Y PASIVO	2010		2009		Variación	
	Miles de euros	Porcentaje	Miles de euros	Porcentaje	Absoluta	Porcentual
<b>A) PATRIMONIO NETO.....</b>	<b>985.594</b>	<b>71,90</b>	<b>998.681</b>	<b>79,14</b>	<b>-13.087</b>	<b>-1,31</b>
<b>A-1) Fondos propios.....</b>	<b>763.001</b>	<b>55,66</b>	<b>761.586</b>	<b>60,35</b>	<b>1.415</b>	<b>0,19</b>
Capital o Patrimonio.....	683.118	49,83	679.652	53,86	3.466	0,51
Prima de emisión.....	-	-	105	0,01	-105	-100,00
Reservas.....	81.845	5,97	84.600	6,70	-2.755	-3,26
(Acc. y particip. en patrimonio propias y de sdad dominante)...	-	-	-	-	-	-
Otras aportaciones de socios.....	-	-	-	-	-	-
Resultado del ejercicio atribuido a la sociedad dominante.....	-1.962	-0,14	-2.771	-0,21	809	29,20
(Dividendo a cuenta).....	-	-	-	-	-	-
Otros instrumentos de patrimonio neto.....	-	-	-	-	-	-
<b>A-2) Ajustes por cambios de valor.....</b>	<b>-7.238</b>	<b>-0,52</b>	<b>-</b>	<b>-</b>	<b>-7.238</b>	<b>-</b>
<b>A-3) Subvenciones, donaciones y legados recibidos.....</b>	<b>100.292</b>	<b>7,32</b>	<b>107.484</b>	<b>8,52</b>	<b>-7.192</b>	<b>-6,69</b>
<b>A-4) Socios externos.....</b>	<b>129.539</b>	<b>9,45</b>	<b>129.611</b>	<b>10,27</b>	<b>-72</b>	<b>-0,06</b>
<b>B) PASIVO NO CORRIENTE.....</b>	<b>329.325</b>	<b>24,02</b>	<b>217.889</b>	<b>17,27</b>	<b>111.436</b>	<b>51,14</b>
Provisiones a largo plazo.....	9.318	0,68	9.318	0,74	-	-
Deudas a largo plazo.....	169.054	12,33	79.968	6,34	89.086	111,40
Deudas con empresas del grupo y asociadas a largo plazo.....	-	-	-	-	-	-
Pasivos por impuesto diferido.....	42.992	3,14	46.075	3,65	-3.083	-6,69
Periodificaciones a largo plazo.....	107.961	7,88	82.528	6,54	25.433	30,82
Acreedores comerciales no corrientes.....	-	-	-	-	-	-
Deuda con características especiales a largo plazo.....	-	-	-	-	-	-
<b>C) PASIVO CORRIENTE.....</b>	<b>55.860</b>	<b>4,08</b>	<b>45.360</b>	<b>3,59</b>	<b>10.500</b>	<b>23,15</b>
Pasivos vinculados con activos no corrientes mant venta.....	-	-	-	-	-	-
Provisiones a corto plazo.....	-	-	-	-	-	-
Deudas a corto plazo.....	50.165	3,66	41.921	3,32	8.244	19,67
Deudas con empresas del grupo y asociadas a corto plazo.....	-	-	-	-	-	-
Acreedores comerciales y otras cuentas a pagar.....	5.695	0,42	3.439	0,27	2.256	65,60
Periodificaciones a corto plazo.....	-	-	-	-	-	-
Deuda con características especiales a corto plazo.....	-	-	-	-	-	-
<b>TOTAL PATRIMONIO NETO Y PASIVO.....</b>	<b>1.370.779</b>	<b>100,00</b>	<b>1.261.930</b>	<b>100,00</b>	<b>108.849</b>	<b>8,63</b>

Concepto	2010		2009		Variación	
	Miles de euros	Porcentaje	Miles de euros	Porcentaje	Absoluta	Porcentual
<b>A) OPERACIONES CONTINUADAS</b>						
Importe neto de la cifra de negocios.....	19.257	100,00	15.721	100,00	3.536	22,49
Variación de existencias de productos terminados y en curso de fabricación.....	2.170	11,27	-8.702	-55,35	10.872	-124,94
Trabajos realizados por la empresa para su activo.....	829	4,30	873	5,55	-44	-5,04
Aprovisionamientos.....	-5.138	-26,68	-22.193	-141,16	-17.055	-76,85
Otros ingresos de explotación.....	186	0,97	42	0,27	144	342,86
Gastos de personal.....	-2.453	-12,73	-2.463	-15,66	-10	-0,41
Otros gastos de explotación.....	-6.745	-35,02	-3.881	-24,68	2.864	73,80
Amortización del inmovilizado.....	-15.936	-82,75	-6.153	-39,13	9.783	159,00
Imputación de subvenciones de inmovilizado no financiero y otras.....	4.020	20,88	28.376	180,50	-24.356	-85,83
Excesos de provisiones.....	-	-	-	-	-	-
Deterioro y resultado por enajenaciones del inmovilizado.....	-	-	-	-	-	-
Resultado por la pérdida de control de participaciones consolidadas.....	-	-	-	-	-	-
Diferencia negativa de combinaciones de negocio.....	-	-	-	-	-	-
Otros resultados.....	-	-	-9.317	-59,26	9.317	-100,00
<b>A.1) RESULTADO DE EXPLOTACIÓN.....</b>	<b>-3.810</b>	<b>-19,78</b>	<b>-7.697</b>	<b>-48,95</b>	<b>3.887</b>	<b>-50,50</b>
Ingresos financieros.....	1.979	10,28	3.928	24,99	-1.949	-49,62
Gastos financieros.....	-1.112	-5,77	-356	-2,26	756	212,36
Variación de valor razonable en instrumentos financieros.....	-	-	-	-	-	-
Diferencias de cambio.....	-	-	-	-	-	-
Deterioro y resultado por enajenaciones de instrumentos financieros.....	-	-	-	-	-	-
Otros ingresos y gastos de carácter financiero.....	-	-	-	-	-	-
<b>A.2) RESULTADO FINANCIERO.....</b>	<b>867</b>	<b>4,50</b>	<b>3.572</b>	<b>22,72</b>	<b>-2.705</b>	<b>-75,73</b>
Participación en beneficios (pérdidas) de sociedades puestas en equivalencia.....	-	-	-	-	-	-
Deterioro y resultado por pérdida partic.puestas en equivalencia o control sociedad multigrupo.....	-	-	-	-	-	-
Diferencia negativa de consolidación de sociedades puestas en equivalencia.....	-	-	-	-	-	-
<b>A.3) RESULTADO ANTES DE IMPUESTOS.....</b>	<b>-2.943</b>	<b>-15,28</b>	<b>-4.125</b>	<b>-26,23</b>	<b>1.182</b>	<b>-28,66</b>
Impuestos sobre beneficios.....	909	4,72	1.559	9,92	650	41,69
<b>A.4) RESULTADO DEL EJERCICIO PROCEDENTE DE OPERACIONES CONTINUADAS.....</b>	<b>-2.034</b>	<b>-10,56</b>	<b>-2.566</b>	<b>-16,32</b>	<b>532</b>	<b>-20,73</b>
<b>B) OPERACIONES INTERRUMPIDAS</b>						
Resultado del ejercicio procedente de operaciones interrumpidas neto de impuestos.....	-	-	-	-	-	-
<b>A.5) RESULTADO CONSOLIDADO DEL EJERCICIO.....</b>	<b>-2.034</b>	<b>-10,56</b>	<b>-2.566</b>	<b>-16,32</b>	<b>532</b>	<b>-20,73</b>
Resultado atribuido a la sociedad dominante.....	-1.962	-10,18	-2.771	-17,62	809	-29,20
Resultado atribuido a socios externos.....	-72	-0,37	205	1,30	-277	-135,12

Concepto	2010		2009		Variación	
	Miles de euros	Porcentaje	Miles de euros	Porcentaje	Absoluta	Porcentual
Importe neto de la cifra de negocios.....	19.257	100,00	15.721	100,00	3.536	22,49
Variación de existencias de productos terminados y en curso de fabricación.....	2.170	11,27	-8.702	-55,35	10.872	124,94
Trabajos efectuados por la empresa para su activo.....	829	4,30	873	5,55	-44	-5,04
Aprovisionamientos.....	-5.138	-26,68	-22.193	-141,16	-17.055	-76,85
Otros ingresos de explotación.....	186	0,97	42	0,27	144	342,86
Gastos de personal.....	-2.453	-12,73	-2.463	-15,66	-10	-0,41
Otros gastos de explotación.....	-6.745	-35,02	-3.881	-24,68	2.864	73,80
<b>EBITDA.....</b>	<b>8.106</b>	<b>42,09</b>	<b>-20.603</b>	<b>-131,05</b>	<b>28.709</b>	<b>139,34</b>

Concepto	2010	2009
<b>A) Resultado consolidado del ejercicio.....</b>	<b>-2.034</b>	<b>-2.566</b>
<b>B) Total ingresos y gastos imputados directamente en el patrimonio neto consolidado..</b>	<b>-3.564</b>	<b>4.012</b>
I. Por valoración de instrumentos financieros.....	-	-
II. Por coberturas de flujos de efectivo.....	-	-
III. Subvenciones, donaciones y legados recibidos.....	-5.091	5.731
IV. Por ganancias y pérdidas actuariales y otros ajustes.....	-	-
V. Por activos no corrientes y pasivos vinculados, mantenidos para la venta.....	-	-
VI. Diferencia de conversión.....	-	-
VII. Efecto impositivo.....	1.527	-1.719
<b>C) Total transferencias a la cuenta de pérdidas y ganancias consolidada.....</b>	<b>-10.052</b>	<b>4.012</b>
VIII. Por valoración de instrumentos financieros.....	-	-
IX. Por coberturas de flujos de efectivo.....	-10.340	-
X. Subvenciones, donaciones y legados recibidos.....	-4.020	-28.376
XI. Por activos no corrientes y pasivos vinculados, mantenidos para la venta.....	-	-
XII. Diferencia de conversión.....	-	-
XIII. Efecto impositivo.....	4.308	8.512
<b>TOTAL DE INGRESOS Y GASTOS CONSOLIDADOS RECONOCIDOS.....</b>	<b>-15.650</b>	<b>-18.418</b>
<b>Total de ingresos y gastos atribuidos a la entidad dominante.....</b>	<b>-14.949</b>	<b>-18.623</b>
<b>Total de ingresos y gastos atribuidos a socios externos.....</b>	<b>-701</b>	<b>205</b>

## IV.3.21. Estado total de cambios en el patrimonio neto consolidado

## GRUPO AGUAS DE LA CUENCA DEL EBRO

Miles de Euros

Concepto	Capital	Prima de emisión, reservas y rdos ejerc. anteriores	(Patrimonio propio y de la sociedad dominante)	Otras aportaciones de socios	Rdo. ejercicio atribuido a la soc. dominante	(Dividendo a cuenta)	Otros instrumentos de patrimonio neto	Ajustes por cambios de valor	Subvenciones, donaciones y legados recibidos	Socios externos	Total
<b>SALDO AJUSTADO, INICIO DEL AÑO 2009.....</b>	<b>647.680</b>	<b>76.682</b>	-	-	<b>9.092</b>	-	-	-	<b>123.336</b>	<b>121.816</b>	<b>978.606</b>
I. Total ingresos y gastos consolidados reconocidos.....	-	-	-	-	-2.771	-	-	-	-15.852	204	-18.419
II. Operaciones con socios o propietarios.....	31.973	-1.070	-	-	-	-	-	-	-	7.591	38.494
1. Aumentos (reducciones) de capital.	31.973	-1.070	-	-	-	-	-	-	-	-	30.903
2. Operaciones con socios o propietarios.....	-	-	-	-	-	-	-	-	-	7.591	7.591
III. Otras variaciones del patrimonio neto.....	-	9.093	-	-	-9.092	-	-	-	-	-	1
<b>SALDO, FINAL DEL AÑO 2009.....</b>	<b>679.653</b>	<b>84.705</b>	-	-	<b>-2.771</b>	-	-	-	<b>107.484</b>	<b>129.611</b>	<b>998.682</b>
I. Ajustes por cambios de criterio del ejercicio 2009.....	-	-	-	-	-	-	-	-	-	-	-
II. Ajustes por errores del ejercicio 2009.....	-	-	-	-	-	-	-	-	-	-	-
<b>SALDO AJUSTADO, INICIO DEL AÑO 2010.....</b>	<b>679.653</b>	<b>84.705</b>	-	-	<b>-2.771</b>	-	-	-	<b>107.484</b>	<b>129.611</b>	<b>998.682</b>
I. Total ingresos y gastos consolidados reconocidos.....	-	-	-	-	-1.962	-	-	-7.238	-6.378	-72	-15.650
II. Operaciones con socios o propietarios.....	3.465	-88	-	-	-	-	-	-	-	-	3.377
1. Aumentos (reducciones) de capital.	3.465	-88	-	-	-	-	-	-	-	-	3.377
2. Operaciones con socios o propietarios.....	-	-	-	-	-	-	-	-	-	-	-
III. Otras variaciones del patrimonio neto.....	-	-2.772	-	-	2.771	-	-	-	-814	-	-815
<b>SALDO, FINAL DEL AÑO 2010.....</b>	<b>683.118</b>	<b>81.845</b>	-	-	<b>-1.962</b>	-	-	<b>-7.238</b>	<b>100.292</b>	<b>129.539</b>	<b>985.594</b>



Concepto	2010	2009
<b>Resultado del ejercicio antes de impuestos.....</b>	<b>-2.943</b>	<b>-4.125</b>
<b>Ajustes del resultado.....</b>	<b>11.049</b>	<b>-16.477</b>
a) Amortización del inmovilizado.....	15.936	6.153
b) Correcciones valorativas por deterioro.....	-	-
c) Variación de provisiones.....	-	9.318
d) Imputación de subvenciones.....	-4.020	-28.376
e) Resultados por bajas y enajenaciones del inmovilizado.....	-	-
f) Resultados por bajas y enajenaciones de instrumentos financieros.....	-	-
g) Ingresos financieros.....	-1.979	-3.928
h) Gastos financieros.....	1.112	356
i) Diferencias de cambio.....	-	-
j) Variación de valor razonable en instrumentos financieros.....	-	-
k) Otros ingresos y gastos.....	-	-
l) Participación en beneficios (pérdidas) de sociedades puestas en equivalencia neto de dividendos.....	-	-
<b>Cambios en el capital corriente.....</b>	<b>-72.725</b>	<b>54.184</b>
a) Existencias.....	-2.160	8.702
b) Deudores y otras cuentas a cobrar.....	-22.416	-6.294
c) Otros activos corrientes.....	-56.114	57.227
d) Acreedores y otras cuentas a pagar.....	2.261	-1.629
e) Otros pasivos corrientes.....	5.704	-3.822
f) Otros activos y pasivos no corrientes.....	-	-
<b>Otros flujos de efectivo de las actividades de explotación.....</b>	<b>-11</b>	<b>4.515</b>
a) Pagos de intereses.....	-1.112	-356
b) Cobros de dividendos.....	-	-
c) Cobros de intereses.....	1.979	3.927
d) Cobros (pagos) por impuesto sobre beneficios.....	-878	944
e) Otros pagos (cobros).....	-	-
<b>FLUJOS DE EFECTIVO DE LAS ACTIVIDADES DE EXPLOTACIÓN.....</b>	<b>-64.630</b>	<b>38.097</b>

Concepto	2010	2009
<b>Pagos por inversiones.....</b>	<b>-196.766</b>	<b>-171.475</b>
a) Empresas del grupo, neto de efectivo en sociedades consolidadas.....	-	-
b) Empresas multigrupo, neto de efectivo en sociedades consolidadas.....	-	-
c) Empresas asociadas.....	-	-
d) Inmovilizado intangible.....	-13	-29
e) Inmovilizado material.....	-196.743	-171.444
f) Inversiones inmobiliarias.....	-10	-2
g) Otros activos financieros.....	-	-
h) Activos no corrientes mantenidos para venta.....	-	-
j) Unidad de negocio.....	-	-
i) Otros activos.....	-	-
<b>Cobros por desinversiones.....</b>	<b>-</b>	<b>-</b>
a) Empresas del grupo, neto de efectivo en sociedades consolidadas.....	-	-
b) Empresas multigrupo, neto de efectivo en sociedades consolidadas.....	-	-
c) Empresas asociadas.....	-	-
d) Inmovilizado intangible.....	-	-
e) Inmovilizado material.....	-	-
f) Inversiones inmobiliarias.....	-	-
g) Otros activos financieros.....	-	-
h) Activos no corrientes mantenidos para venta.....	-	-
j) Unidad de negocio.....	-	-
i) Otros activos.....	-	-
<b>FLUJOS DE EFECTIVO DE LAS ACTIVIDADES DE INVERSIÓN.....</b>	<b>-196.766</b>	<b>-171.475</b>

Concepto	2010	2009
<b>Cobros y pagos por instrumentos de patrimonio.....</b>	<b>8.464</b>	<b>92.475</b>
a) Emisión de instrumentos de patrimonio.....	8.464	86.744
b) Amortización de instrumentos de patrimonio.....	-	-
c) Adquisición de instrumentos de patrimonio propio y de la sociedad dominante.....	-	-
d) Enajenación de instrumentos de patrimonio propio y de la sociedad dominante.....	-	-
e) Adquisición de participaciones de socios externos.....	-	-
f) Venta de participaciones de socios externos.....	-	-
g) Subvenciones, donaciones y legados recibidos.....	-	5.731
<b>Cobros y pagos por instrumentos de pasivo financiero.....</b>	<b>106.264</b>	<b>37.665</b>
a) Emisión.....	109.482	40.579
1. Obligaciones y otros valores negociables.....	-	-
2. Deudas con entidades de crédito.....	84.049	18.165
4. Deudas con características especiales.....	-	-
5. Otras deudas.....	25.433	22.414
b) Devolución y amortización de.....	-3.218	-2.914
1. Obligaciones y otros valores negociables.....	-	-
2. Deudas con entidades de crédito.....	-3.218	-2.914
4. Deudas con características especiales.....	-	-
5. Otras deudas.....	-	-
<b>Pagos por dividendos y remuneraciones de otros instrumentos de patrimonio.....</b>	<b>-</b>	<b>-</b>
a) Dividendos.....	-	-
b) Remuneración de otros instrumentos de patrimonio.....	-	-
<b>FLUJOS DE EFECTIVO DE LAS ACTIVIDADES DE FINANCIACIÓN.....</b>	<b>114.728</b>	<b>130.140</b>
<b>Efecto de las variaciones de los tipos de cambio.....</b>	<b>-</b>	<b>-</b>
<b>AUMENTO/DISMINUCIÓN NETA DEL EFECTIVO O EQUIVALENTE.....</b>	<b>-146.668</b>	<b>-3.238</b>
Efectivo o equivalentes al comienzo del ejercicio.....	290.782	294.020
Efectivo o equivalentes al final del ejercicio.....	144.114	290.782

Concepto	2010	2009
<b>Situación financiera</b>		
Tesorería o acid test (%): (Efectivo y otros activos líquidos equivalentes / Pasivo corriente) x 100.....	257,99	641,05
Liquidez inmediata (%): ((Activo corriente - Existencias) / Pasivo corriente) x 100.....	561,74	864,07
Solvencia técnica (%): (Activo corriente / Pasivo corriente) x 100.....	612,21	921,45
Garantía o cobertura (%): (Activo/Pasivo) x 100.....	355,88	479,37
Cobertura del inmovilizado (%): (Recursos permanentes / Activo no corriente) x 100.....	127,81	144,15
Endeudamiento (%): (Pasivo / Patrimonio neto) x 100.....	39,08	26,36
Endeudamiento a largo plazo (%): (Pasivo no corriente / Patrimonio neto) x 100.....	33,41	21,82
Endeudamiento a corto plazo (%): (Pasivo corriente / Patrimonio neto) x 100.....	5,67	4,54
<b>Estructura</b>		
Gastos financieros sobre cifra de negocios (%): (Gastos financieros / Importe neto de la cifra de negocios) x 100.....	5,78	2,26
Inmovilizaciones materiales sobre activo (%): (Inmovilizado material e inversiones inmobiliarias/ Total activo) x 100.....	74,28	66,35
Fondos propios sobre pasivo y patrimonio neto (%): (Fondos propios / Total pasivo y patrimonio neto) x 100.....	55,66	60,35
<b>Rentabilidad</b>		
EBITDA sobre cifra de negocios (%): (EBITDA / Importe neto de la cifra de negocios) x 100.....	42,09	-131,05
Rentabilidad económica (%): (Resultado antes de impuestos + Gastos financieros / Total activo) x 100.....	-0,13	-0,30
Rentabilidad financiera (%): (Resultado atribuido a la sdad dominante / Fondos propios) x 100.....	-0,26	-0,36
<b>Productividad</b>		
Inmovilizado material por empleado (Miles de euros): Inmovilizado material e inversiones inmobiliarias/ Plantilla media..	28.284,31	23.259,61
Cifra de negocios por empleado (Miles de euros): Importe neto de la cifra de negocios / Plantilla media.....	534,92	436,69
Beneficios por empleado (Miles de euros): Resultado atribuido a la sdad dominante / Plantilla media.....	-54,50	-76,97
Coste medio de personal (Miles de euros): Gastos de personal / Plantilla media.....	68,14	68,42

Plantilla media por categorías profesionales	2010			2009		
	Hombres	Mujeres	Total	Hombres	Mujeres	Total
Altos directivos.....	1	-	1	2	-	2
Otros directivos, técnicos y similares.....	15	6	21	14	6	20
Administrativos y auxiliares.....	5	8	13	5	8	13
Otro personal.....	1	-	1	1	-	1
<b>TOTAL.....</b>	<b>22</b>	<b>14</b>	<b>36</b>	<b>22</b>	<b>14</b>	<b>36</b>

Plantilla media por tipo de contrato	2010			2009		
	Hombres	Mujeres	Total	Hombres	Mujeres	Total
Personal fijo.....	22	14	36	22	14	36
Personal no fijo.....	-	-	-	-	-	-
<b>TOTAL.....</b>	<b>22</b>	<b>14</b>	<b>36</b>	<b>22</b>	<b>14</b>	<b>36</b>

GRUPO AUTORIDAD PORTUARIA  
DE BALEARES

**GRUPO AUTORIDAD PORTUARIA BALEARES**

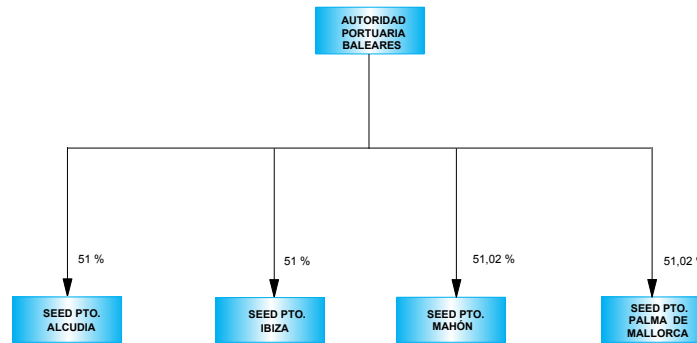

 ENTIDADES ESTATALES POR INTEGRACIÓN GLOBAL

**Empresas incluidas en el perímetro de consolidación ejercicios 2009 y 2010**

Grupo/Entidad	Participación directa	Participación indirecta	Efectivo del grupo
<b>GRUPO AUTORIDAD PORTUARIA DE BALEARES</b>			
<b>INTEGRACIÓN GLOBAL</b>			
AUTORIDAD PORTUARIA DE BALEARES	100,00	-	100,00
SOCIEDAD ESTATAL DE ESTIBA Y DESESTIBA DEL PUERTO DE ALCUDIA, S.A.	51,00	-	51,00
SOCIEDAD ESTATAL DE ESTIBA Y DESESTIBA DEL PUERTO DE IBIZA, S.A.	51,00	-	51,00
SOCIEDAD ESTATAL DE ESTIBA Y DESESTIBA DEL PUERTO DE MAHON, S.A.	51,02	-	51,02
SOCIEDAD ESTATAL DE ESTIBA Y DESESTIBA DEL PUERTO DE PALMA DE MALLORCA, S.A.	51,02	-	51,02



ACTIVO	2010		2009		Variación	
	Miles de euros	Porcentaje	Miles de euros	Porcentaje	Absoluta	Porcentual
<b>A) ACTIVO NO CORRIENTE.....</b>	<b>362.517</b>	<b>75,25</b>	<b>342.664</b>	<b>76,25</b>	<b>19.853</b>	<b>5,79</b>
Inmovilizado intangible.....	390	0,08	395	0,09	-5	-1,27
Inmovilizado material.....	280.870	58,30	259.477	57,74	21.393	8,25
Inversiones inmobiliarias.....	80.960	16,80	82.577	18,38	-1.617	-1,96
Inversiones en empresas del grupo y asociadas a largo plazo.....	-	-	-	-	-	-
Inversiones financieras a largo plazo.....	297	0,06	215	0,05	82	38,14
Activos por impuesto diferido.....	-	-	-	-	-	-
Deudores comerciales no corrientes.....	-	-	-	-	-	-
<b>B) ACTIVO CORRIENTE.....</b>	<b>119.263</b>	<b>24,75</b>	<b>106.716</b>	<b>23,75</b>	<b>12.547</b>	<b>11,76</b>
Activos no corrientes mantenidos para la venta.....	-	-	-	-	-	-
Existencias.....	366	0,08	369	0,08	-3	-0,81
Deudores comerciales y otras cuentas a cobrar.....	23.178	4,81	20.209	4,50	2.969	14,69
Inversiones en empresas del grupo y asociadas a corto plazo.....	90.761	18,84	81.329	18,10	9.432	11,60
Inversiones financieras a corto plazo.....	-	-	-	-	-	-
Periodificaciones a corto plazo.....	-	-	-	-	-	-
Efectivo y otros activos líquidos equivalentes.....	4.958	1,03	4.809	1,07	149	3,10
<b>TOTAL ACTIVO.....</b>	<b>481.780</b>	<b>100,00</b>	<b>449.380</b>	<b>100,00</b>	<b>32.400</b>	<b>7,21</b>

PATRIMONIO NETO Y PASIVO	2010		2009		Variación	
	Miles de euros	Porcentaje	Miles de euros	Porcentaje	Absoluta	Porcentual
<b>A) PATRIMONIO NETO.....</b>	<b>452.816</b>	<b>93,99</b>	<b>431.141</b>	<b>95,94</b>	<b>21.675</b>	<b>5,03</b>
<b>A-1) Fondos propios.....</b>	<b>409.082</b>	<b>84,91</b>	<b>385.601</b>	<b>85,81</b>	<b>23.481</b>	<b>6,09</b>
Capital o Patrimonio.....	212.383	44,08	212.383	47,26	-	-
Prima de emisión.....	-	-	-	-	-	-
Reservas.....	173.218	35,95	163.786	36,45	9.432	5,76
(Acc. y particip. en patrimonio propias y de sdad dominante)...	-	-	-	-	-	-
Otras aportaciones de socios.....	-	-	-	-	-	-
Resultado del ejercicio atribuido a la sociedad dominante.....	23.481	4,87	9.432	2,10	14.049	148,95
(Dividendo a cuenta).....	-	-	-	-	-	-
Otros instrumentos de patrimonio neto.....	-	-	-	-	-	-
<b>A-2) Ajustes por cambios de valor.....</b>	<b>-</b>	<b>-</b>	<b>-</b>	<b>-</b>	<b>-</b>	<b>-</b>
<b>A-3) Subvenciones, donaciones y legados recibidos.....</b>	<b>43.559</b>	<b>9,04</b>	<b>45.365</b>	<b>10,10</b>	<b>-1.806</b>	<b>-3,98</b>
<b>A-4) Socios externos.....</b>	<b>175</b>	<b>0,04</b>	<b>175</b>	<b>0,04</b>	<b>-</b>	<b>-</b>
<b>B) PASIVO NO CORRIENTE.....</b>	<b>5.662</b>	<b>1,18</b>	<b>5.791</b>	<b>1,29</b>	<b>-129</b>	<b>-2,23</b>
Provisiones a largo plazo.....	2.308	0,48	2.975	0,66	-667	-22,42
Deudas a largo plazo.....	3.354	0,70	2.816	0,63	538	19,11
Deudas con empresas del grupo y asociadas a largo plazo.....	-	-	-	-	-	-
Pasivos por impuesto diferido.....	-	-	-	-	-	-
Periodificaciones a largo plazo.....	-	-	-	-	-	-
Acreedores comerciales no corrientes.....	-	-	-	-	-	-
Deuda con características especiales a largo plazo.....	-	-	-	-	-	-
<b>C) PASIVO CORRIENTE.....</b>	<b>23.302</b>	<b>4,84</b>	<b>12.448</b>	<b>2,77</b>	<b>10.854</b>	<b>87,20</b>
Pasivos vinculados con activos no corrientes mant venta.....	-	-	-	-	-	-
Provisiones a corto plazo.....	94	0,02	72	0,02	22	30,56
Deudas a corto plazo.....	13.759	2,86	3.154	0,70	10.605	336,24
Deudas con empresas del grupo y asociadas a corto plazo.....	27	0,01	-	-	27	-
Acreedores comerciales y otras cuentas a pagar.....	9.422	1,96	9.222	2,05	200	2,17
Periodificaciones a corto plazo.....	-	-	-	-	-	-
Deuda con características especiales a corto plazo.....	-	-	-	-	-	-
<b>TOTAL PATRIMONIO NETO Y PASIVO.....</b>	<b>481.780</b>	<b>100,00</b>	<b>449.380</b>	<b>100,00</b>	<b>32.400</b>	<b>7,21</b>

Concepto	2010		2009		Variación	
	Miles de euros	Porcentaje	Miles de euros	Porcentaje	Absoluta	Porcentual
<b>A) OPERACIONES CONTINUADAS</b>						
Importe neto de la cifra de negocios.....	72.256	100,00	67.819	100,00	4.437	6,54
Variación de existencias de productos terminados y en curso de fabricación.....	-	-	-	-	-	-
Trabajos realizados por la empresa para su activo.....	-	-	-	-	-	-
Aprovisionamientos.....	-	-	-	-	-	-
Otros ingresos de explotación.....	3.863	5,35	3.874	5,71	-11	-0,28
Gastos de personal.....	-24.669	-34,14	-24.323	-35,86	346	1,42
Otros gastos de explotación.....	-17.430	-24,12	-26.261	-38,72	-8.831	-33,63
Amortización del inmovilizado.....	-14.494	-20,05	-13.949	-20,56	545	3,91
Imputación de subvenciones de inmovilizado no financiero y otras.....	1.796	2,49	1.816	2,68	-20	-1,10
Excesos de provisiones.....	-	-	-	-	-	-
Deterioro y resultado por enajenaciones del inmovilizado.....	-	-	-	-	-	-
Resultado por la pérdida de control de participaciones consolidadas.....	-	-	-	-	-	-
Diferencia negativa de combinaciones de negocio.....	-	-	-	-	-	-
Otros resultados.....	-	-	-1.535	-2,26	1.535	100,00
<b>A.1) RESULTADO DE EXPLOTACIÓN.....</b>	<b>21.322</b>	<b>29,51</b>	<b>7.441</b>	<b>10,97</b>	<b>13.881</b>	<b>186,55</b>
Ingresos financieros.....	2.611	3,61	2.703	3,99	-92	-3,40
Gastos financieros.....	-78	-0,10	-174	-0,25	-96	-55,17
Variación de valor razonable en instrumentos financieros.....	-	-	-	-	-	-
Diferencias de cambio.....	-	-	-	-	-	-
Deterioro y resultado por enajenaciones de instrumentos financieros.....	-	-	-	-	-	-
Otros ingresos y gastos de carácter financiero.....	-	-	-	-	-	-
<b>A.2) RESULTADO FINANCIERO.....</b>	<b>2.533</b>	<b>3,51</b>	<b>2.529</b>	<b>3,73</b>	<b>4</b>	<b>0,16</b>
Participación en beneficios (pérdidas) de sociedades puestas en equivalencia.....	-	-	-	-	-	-
Deterioro y resultado por pérdida partic.puestas en equivalencia o control sociedad multigrupo.....	-	-	-	-	-	-
Diferencia negativa de consolidación de sociedades puestas en equivalencia.....	-	-	-	-	-	-
<b>A.3) RESULTADO ANTES DE IMPUESTOS.....</b>	<b>23.855</b>	<b>33,01</b>	<b>9.970</b>	<b>14,70</b>	<b>13.885</b>	<b>139,27</b>
Impuestos sobre beneficios.....	-374	-0,51	-538	-0,79	-164	-30,48
<b>A.4) RESULTADO DEL EJERCICIO PROCEDENTE DE OPERACIONES CONTINUADAS.....</b>	<b>23.481</b>	<b>32,50</b>	<b>9.432</b>	<b>13,91</b>	<b>14.049</b>	<b>148,95</b>
<b>B) OPERACIONES INTERRUMPIDAS</b>						
Resultado del ejercicio procedente de operaciones interrumpidas neto de impuestos.....	-	-	-	-	-	-
<b>A.5) RESULTADO CONSOLIDADO DEL EJERCICIO.....</b>	<b>23.481</b>	<b>32,50</b>	<b>9.432</b>	<b>13,91</b>	<b>14.049</b>	<b>148,95</b>
Resultado atribuido a la sociedad dominante.....	23.481	32,50	9.432	13,91	14.049	148,95
Resultado atribuido a socios externos.....	-	-	-	-	-	-

Concepto	2010		2009		Variación	
	Miles de euros	Porcentaje	Miles de euros	Porcentaje	Absoluta	Porcentual
Importe neto de la cifra de negocios.....	72.256	100,00	67.819	100,00	4.437	6,54
Variación de existencias de productos terminados y en curso de fabricación.....	-	-	-	-	-	-
Trabajos efectuados por la empresa para su activo.....	-	-	-	-	-	-
Aprovisionamientos.....	-	-	-	-	-	-
Otros ingresos de explotación.....	3.863	5,35	3.874	5,71	-11	-0,28
Gastos de personal.....	-24.669	-34,14	-24.323	-35,86	346	1,42
Otros gastos de explotación.....	-17.430	-24,12	-26.261	-38,72	-8.831	-33,63
<b>EBITDA.....</b>	<b>34.020</b>	<b>47,08</b>	<b>21.109</b>	<b>31,13</b>	<b>12.911</b>	<b>61,16</b>

## IV.3.28. Estado de ingresos y gastos reconocidos consolidado

## GRUPO AUTORIDAD PORTUARIA DE BALEARES

Concepto	2010	2009
<b>A) Resultado consolidado del ejercicio.....</b>	<b>23.481</b>	<b>9.432</b>
<b>B) Total ingresos y gastos imputados directamente en el patrimonio neto consolidado..</b>	-	-
I. Por valoración de instrumentos financieros.....	-	-
II. Por coberturas de flujos de efectivo.....	-	-
III. Subvenciones, donaciones y legados recibidos.....	-	-
IV. Por ganancias y pérdidas actuariales y otros ajustes.....	-	-
V. Por activos no corrientes y pasivos vinculados, mantenidos para la venta.....	-	-
VI. Diferencia de conversión.....	-	-
VII. Efecto impositivo.....	-	-
<b>C) Total transferencias a la cuenta de pérdidas y ganancias consolidada.....</b>	<b>-1.806</b>	-
VIII. Por valoración de instrumentos financieros.....	-	-
IX. Por coberturas de flujos de efectivo.....	-	-
X. Subvenciones, donaciones y legados recibidos.....	-1.806	-1.826
XI. Por activos no corrientes y pasivos vinculados, mantenidos para la venta.....	-	-
XII. Diferencia de conversión.....	-	-
XIII. Efecto impositivo.....	-	-
<b>TOTAL DE INGRESOS Y GASTOS CONSOLIDADOS RECONOCIDOS.....</b>	<b>21.675</b>	<b>7.606</b>
<b>Total de ingresos y gastos atribuidos a la entidad dominante.....</b>	<b>21.675</b>	<b>7.606</b>
<b>Total de ingresos y gastos atribuidos a socios externos.....</b>	-	-

## IV.3.29. Estado total de cambios en el patrimonio neto consolidado

## GRUPO AUTORIDAD PORTUARIA DE BALEARES

Miles de Euros

Concepto	Capital	Prima de emisión, reservas y rdos ejerc. anteriores	(Patrimonio propio y de la sociedad dominante)	Otras aportaciones de socios	Rdo. ejercicio atribuido a la soc. dominante	(Dividendo a cuenta)	Otros instrumentos de patrimonio neto	Ajustes por cambios de valor	Subvenciones, donaciones y legados recibidos	Socios externos	Total
<b>SALDO AJUSTADO, INICIO DEL AÑO 2009.....</b>	<b>212.383</b>	<b>138.992</b>	-	-	<b>24.794</b>	-	-	-	<b>47.191</b>	<b>175</b>	<b>423.535</b>
I. Total ingresos y gastos consolidados reconocidos.....	-	-	-	-	9.432	-	-	-	-1.826	-	7.606
II. Operaciones con socios o propietarios.....	-	-	-	-	-	-	-	-	-	-	-
1. Aumentos (reducciones) de capital.	-	-	-	-	-	-	-	-	-	-	-
2. Operaciones con socios o propietarios.....	-	-	-	-	-	-	-	-	-	-	-
III. Otras variaciones del patrimonio neto.....	-	24.794	-	-	-24.794	-	-	-	-	-	-
<b>SALDO, FINAL DEL AÑO 2009.....</b>	<b>212.383</b>	<b>163.786</b>	-	-	<b>9.432</b>	-	-	-	<b>45.365</b>	<b>175</b>	<b>431.141</b>
I. Ajustes por cambios de criterio del ejercicio 2009.....	-	-	-	-	-	-	-	-	-	-	-
II. Ajustes por errores del ejercicio 2009.....	-	-	-	-	-	-	-	-	-	-	-
<b>SALDO AJUSTADO, INICIO DEL AÑO 2010.....</b>	<b>212.383</b>	<b>163.786</b>	-	-	<b>9.432</b>	-	-	-	<b>45.365</b>	<b>175</b>	<b>431.141</b>
I. Total ingresos y gastos consolidados reconocidos.....	-	-	-	-	23.481	-	-	-	-1.806	-	21.675
II. Operaciones con socios o propietarios.....	-	-	-	-	-	-	-	-	-	-	-
1. Aumentos (reducciones) de capital.	-	-	-	-	-	-	-	-	-	-	-
2. Operaciones con socios o propietarios.....	-	-	-	-	-	-	-	-	-	-	-
III. Otras variaciones del patrimonio neto.....	-	9.432	-	-	-9.432	-	-	-	-	-	-
<b>SALDO, FINAL DEL AÑO 2010.....</b>	<b>212.383</b>	<b>173.218</b>	-	-	<b>23.481</b>	-	-	-	<b>43.559</b>	<b>175</b>	<b>452.816</b>

Concepto	2010	2009
<b>Resultado del ejercicio antes de impuestos.....</b>	<b>23.855</b>	<b>9.970</b>
<b>Ajustes del resultado.....</b>	<b>9.562</b>	<b>12.528</b>
a) Amortización del inmovilizado.....	14.494	13.949
b) Correcciones valorativas por deterioro.....	-	-
c) Variación de provisiones.....	-593	2.417
d) Imputación de subvenciones.....	-1.796	-1.816
e) Resultados por bajas y enajenaciones del inmovilizado.....	-	-
f) Resultados por bajas y enajenaciones de instrumentos financieros.....	-	-
g) Ingresos financieros.....	-2.611	-2.703
h) Gastos financieros.....	78	174
i) Diferencias de cambio.....	-	-
j) Variación de valor razonable en instrumentos financieros.....	-	-
k) Otros ingresos y gastos.....	-10	-
l) Participación en beneficios (pérdidas) de sociedades puestas en equivalencia neto de dividendos.....	-	507
<b>Cambios en el capital corriente.....</b>	<b>7.888</b>	<b>7.941</b>
a) Existencias.....	3	-1
b) Deudores y otras cuentas a cobrar.....	-907	7.055
c) Otros activos corrientes.....	-2.062	-
d) Acreedores y otras cuentas a pagar.....	10.877	1.390
e) Otros pasivos corrientes.....	-23	-266
f) Otros activos y pasivos no corrientes.....	-	-237
<b>Otros flujos de efectivo de las actividades de explotación.....</b>	<b>2.202</b>	<b>604</b>
a) Pagos de intereses.....	-4	-6
b) Cobros de dividendos.....	-	-
c) Cobros de intereses.....	2.611	2.701
d) Cobros (pagos) por impuesto sobre beneficios.....	-331	-1.420
e) Otros pagos (cobros).....	-74	-671
<b>FLUJOS DE EFECTIVO DE LAS ACTIVIDADES DE EXPLOTACIÓN.....</b>	<b>43.507</b>	<b>31.043</b>

Concepto	2010	2009
<b>Pagos por inversiones.....</b>	<b>-43.980</b>	<b>-34.897</b>
a) Empresas del grupo, neto de efectivo en sociedades consolidadas.....	-	-
b) Empresas multigrupo, neto de efectivo en sociedades consolidadas.....	-	-
c) Empresas asociadas.....	-	-
d) Inmovilizado intangible.....	-208	-1
e) Inmovilizado material.....	-34.339	-25.319
f) Inversiones inmobiliarias.....	-	-
g) Otros activos financieros.....	-9.433	-9.577
h) Activos no corrientes mantenidos para venta.....	-	-
j) Unidad de negocio.....	-	-
i) Otros activos.....	-	-
<b>Cobros por desinversiones.....</b>	<b>82</b>	<b>3.518</b>
a) Empresas del grupo, neto de efectivo en sociedades consolidadas.....	-	-
b) Empresas multigrupo, neto de efectivo en sociedades consolidadas.....	-	-
c) Empresas asociadas.....	-	-
d) Inmovilizado intangible.....	-	-
e) Inmovilizado material.....	-	-
f) Inversiones inmobiliarias.....	-	-
g) Otros activos financieros.....	-	-
h) Activos no corrientes mantenidos para venta.....	-	-
j) Unidad de negocio.....	-	-
i) Otros activos.....	82	3.518
<b>FLUJOS DE EFECTIVO DE LAS ACTIVIDADES DE INVERSIÓN.....</b>	<b>-43.898</b>	<b>-31.379</b>

Concepto	2010	2009
<b>Cobros y pagos por instrumentos de patrimonio.....</b>	-	-
a) Emisión de instrumentos de patrimonio.....	-	-
b) Amortización de instrumentos de patrimonio.....	-	-
c) Adquisición de instrumentos de patrimonio propio y de la sociedad dominante.....	-	-
d) Enajenación de instrumentos de patrimonio propio y de la sociedad dominante.....	-	-
e) Adquisición de participaciones de socios externos.....	-	-
f) Venta de participaciones de socios externos.....	-	-
g) Subvenciones, donaciones y legados recibidos.....	-	-
<b>Cobros y pagos por instrumentos de pasivo financiero.....</b>	<b>540</b>	-
a) Emisión.....	951	-
1. Obligaciones y otros valores negociables.....	-	-
2. Deudas con entidades de crédito.....	-	-
4. Deudas con características especiales.....	-	-
5. Otras deudas.....	951	-
b) Devolución y amortización de.....	-411	-
1. Obligaciones y otros valores negociables.....	-	-
2. Deudas con entidades de crédito.....	-	-
4. Deudas con características especiales.....	-	-
5. Otras deudas.....	-411	-
<b>Pagos por dividendos y remuneraciones de otros instrumentos de patrimonio.....</b>	-	-
a) Dividendos.....	-	-
b) Remuneración de otros instrumentos de patrimonio.....	-	-
<b>FLUJOS DE EFECTIVO DE LAS ACTIVIDADES DE FINANCIACIÓN.....</b>	<b>540</b>	-
<b>Efecto de las variaciones de los tipos de cambio.....</b>	-	-
<b>AUMENTO/DISMINUCIÓN NETA DEL EFECTIVO O EQUIVALENTE.....</b>	<b>149</b>	<b>-336</b>
Efectivo o equivalentes al comienzo del ejercicio.....	4.809	5.145
Efectivo o equivalentes al final del ejercicio.....	4.958	4.809



Concepto	2010	2009
<b>Situación financiera</b>		
Tesorería o acid test (%): (Efectivo y otros activos líquidos equivalentes / Pasivo corriente) x 100.....	21,28	38,63
Liquidez inmediata (%): ((Activo corriente - Existencias) / Pasivo corriente) x 100.....	510,24	854,33
Solvencia técnica (%): (Activo corriente / Pasivo corriente) x 100.....	511,81	857,29
Garantía o cobertura (%): (Activo/Pasivo) x 100.....	1.663,38	2.463,84
Cobertura del inmovilizado (%): (Recursos permanentes / Activo no corriente) x 100.....	126,47	127,51
Endeudamiento (%): (Pasivo / Patrimonio neto) x 100.....	6,40	4,23
Endeudamiento a largo plazo (%): (Pasivo no corriente / Patrimonio neto) x 100.....	1,25	1,34
Endeudamiento a corto plazo (%): (Pasivo corriente / Patrimonio neto) x 100.....	5,15	2,89
<b>Estructura</b>		
Gastos financieros sobre cifra de negocios (%): (Gastos financieros / Importe neto de la cifra de negocios) x 100.....	0,11	0,26
Inmovilizaciones materiales sobre activo (%): (Inmovilizado material e inversiones inmobiliarias/ Total activo) x 100.....	75,10	76,12
Fondos propios sobre pasivo y patrimonio neto (%): (Fondos propios / Total pasivo y patrimonio neto) x 100.....	84,91	85,81
<b>Rentabilidad</b>		
EBITDA sobre cifra de negocios (%): (EBITDA / Importe neto de la cifra de negocios) x 100.....	47,08	31,13
Rentabilidad económica (%): (Resultado antes de impuestos + Gastos financieros / Total activo) x 100.....	4,97	2,26
Rentabilidad financiera (%): (Resultado atribuido a la sdad dominante / Fondos propios) x 100.....	5,74	2,45
<b>Productividad</b>		
Inmovilizado material por empleado (Miles de euros): Inmovilizado material e inversiones inmobiliarias/ Plantilla media..	761,75	700,93
Cifra de negocios por empleado (Miles de euros): Importe neto de la cifra de negocios / Plantilla media.....	152,12	138,97
Beneficios por empleado (Miles de euros): Resultado atribuido a la sdad dominante / Plantilla media.....	49,43	19,33
Coste medio de personal (Miles de euros): Gastos de personal / Plantilla media.....	51,94	49,84

Plantilla media por categorías profesionales	2010			2009		
	Hombres	Mujeres	Total	Hombres	Mujeres	Total
Altos directivos.....	3	-	3	2	-	2
Otros directivos, técnicos y similares.....	53	4	57	95	20	115
Administrativos y auxiliares.....	53	26	79	16	14	30
Otro personal.....	289	47	336	292	49	341
<b>TOTAL.....</b>	<b>398</b>	<b>77</b>	<b>475</b>	<b>405</b>	<b>83</b>	<b>488</b>

Plantilla media por tipo de contrato	2010			2009		
	Hombres	Mujeres	Total	Hombres	Mujeres	Total
Personal fijo.....	358	67	425	349	73	422
Personal no fijo.....	40	10	50	56	10	66
<b>TOTAL.....</b>	<b>398</b>	<b>77</b>	<b>475</b>	<b>405</b>	<b>83</b>	<b>488</b>

GRUPO AUTORIDAD PORTUARIA  
DE BARCELONA

# GRUPO AUTORIDAD PORTUARIA DE BARCELONA

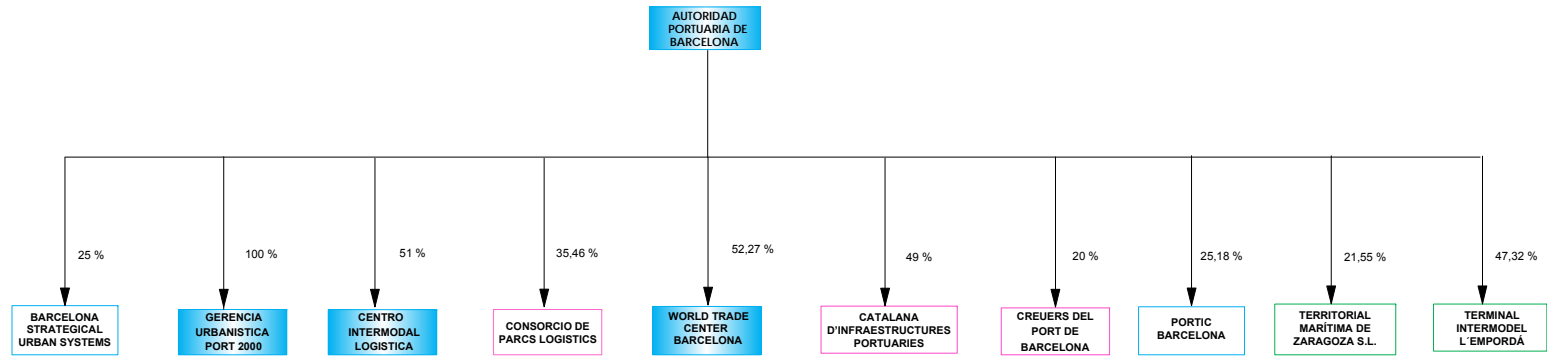

- ENTIDADES ESTATALES POR INTEGRACIÓN GLOBAL
- ENTIDADES PÚBLICAS TERRITORIALES EXCLUIDAS DEL PERÍMETRO DE CONSOLIDACIÓN
- ENTIDADES PRIVADAS POR PUESTA EN EQUIVALENCIA
- ENTIDADES PRIVADAS EXCLUIDAS DEL PERÍMETRO DE CONSOLIDACIÓN

## Empresas incluidas en el perímetro de consolidación ejercicio 2010

Grupo/Entidad	Participación directa	Participación indirecta	Efectivo del grupo
<b>GRUPO AUTORIDAD PORTUARIA DE BARCELONA</b>			
<b>INTEGRACIÓN GLOBAL</b>			
AUTORIDAD PORTUARIA DE BARCELONA	100,00	-	100,00
CENTRO INTERMODAL DE LOGISTICA, S.A.	51,00	-	51,00
GERENCIA URBANISTICA PORT-2000	100,00	-	100,00
WORLD TRADE CENTER BARCELONA, S.A.	52,28	-	52,28
<b>PUESTA EN EQUIVALENCIA</b>			
CATALANA D'INFRAESTRUCTURES PORTUARIES, S.L. (**)	49,00	-	49,00
CONSORCIO DE PARCS LOGISTICS SL (**)	35,46	-	35,46
CREUERS DEL PORT DE BARCELONA, S.A. (**)	20,00	-	20,00

(\*\*) Sociedad privada

## Empresas excluidas del perímetro de consolidación ejercicio 2010

Grupo/Entidad	Participación directa	Participación indirecta	Efectivo del grupo
<b>GRUPO AUTORIDAD PORTUARIA DE BARCELONA</b>			
BARCELONA STRATEGICAL URBAN SYSTEMS A.I.E. (**)	25,00	-	25,00
PORTIC BARCELONA, S.A. (**)	25,18	-	25,18
TERMINAL INTERMODEL L'EMPORDÀ (*)	47,32	-	47,32
TERMINAL MARÍTIMA DE ZARAGOZA, S.L. (*)	21,55	-	21,55

(\*) Sociedad pública de ámbito autonómico, provincial o municipal

(\*\*) Sociedad privada

## Empresas incluidas en el perímetro de consolidación ejercicios 2009

Grupo/Entidad	Participación directa	Participación indirecta	Efectivo del grupo
<b>GRUPO AUTORIDAD PORTUARIA DE BARCELONA</b>			
<b>INTEGRACIÓN GLOBAL</b>			
AUTORIDAD PORTUARIA DE BARCELONA	100,00	-	100,00
CENTRO INTERMODAL DE LOGISTICA, S.A.	63,00	-	63,00
GERENCIA URBANISTICA PORT-2000	100,00	-	100,00
WORLD TRADE CENTER BARCELONA, S.A.	52,28	-	52,28
<b>PUESTA EN EQUIVALENCIA</b>			
CATALANA D'INFRAESTRUCTURES PORTUARIES, S.L. (**)	49,00	-	49,00
CREUERS DEL PORT DE BARCELONA, S.A. (**)	20,00	-	20,00

(\*\*) Sociedad privada

## Empresas excluidas del perímetro de consolidación ejercicio 2009

Grupo/Entidad	Participación directa	Participación indirecta	Efectivo del grupo
<b>GRUPO AUTORIDAD PORTUARIA DE BARCELONA</b>			
WORLD TRADE CENTER MÁLAGA, S.A.	-	70,00	36,6
CONSORCIO DE PLATAFORMAS LOGÍSTIQUES, S.L. (**)	-	49,00	33,32
PORTIC BARCELONA, S.A. (**)	25,18	0,00	25,18
TERMINAL INTERMODEL L'EMPORDÀ (*)	47,32	0,00	47,32
TERMINAL MARÍTIMA DE ZARAGOZA, S.L. (*)	21,55	0,00	21,55

(\*) Sociedad pública de ámbito autonómico, provincial o municipal

(\*\*) Sociedad privada



ACTIVO	2010		2009		Variación	
	Miles de euros	Porcentaje	Miles de euros	Porcentaje	Absoluta	Porcentual
<b>A) ACTIVO NO CORRIENTE.....</b>	<b>2.079.244</b>	<b>89,45</b>	<b>2.052.624</b>	<b>91,93</b>	<b>26.620</b>	<b>1,30</b>
Inmovilizado intangible.....	16.805	0,72	16.362	0,73	443	2,71
Inmovilizado material.....	1.472.274	63,34	1.419.500	63,57	52.774	3,72
Inversiones inmobiliarias.....	469.390	20,19	516.727	23,14	-47.337	-9,16
Inversiones en empresas del grupo y asociadas a largo plazo.....	44.866	1,93	20.136	0,90	24.730	122,82
Inversiones financieras a largo plazo.....	65.090	2,80	64.541	2,89	549	0,85
Activos por impuesto diferido.....	10.727	0,46	12.087	0,54	-1.360	-11,25
Deudores comerciales no corrientes.....	92	-	3.271	0,15	-3.179	-97,19
<b>B) ACTIVO CORRIENTE.....</b>	<b>245.135</b>	<b>10,55</b>	<b>180.201</b>	<b>8,07</b>	<b>64.934</b>	<b>36,03</b>
Activos no corrientes mantenidos para la venta.....	15.558	0,67	-	-	15.558	-
Existencias.....	225	0,01	251	0,01	-26	-10,36
Deudores comerciales y otras cuentas a cobrar.....	59.110	2,54	38.676	1,73	20.434	52,83
Inversiones en empresas del grupo y asociadas a corto plazo.....	-	-	-	-	-	-
Inversiones financieras a corto plazo.....	4.925	0,21	785	0,04	4.140	527,39
Periodificaciones a corto plazo.....	1.068	0,05	1.179	0,05	-111	-9,42
Efectivo y otros activos líquidos equivalentes.....	164.249	7,07	139.310	6,24	24.939	17,90
<b>TOTAL ACTIVO.....</b>	<b>2.324.379</b>	<b>100,00</b>	<b>2.232.825</b>	<b>100,00</b>	<b>91.554</b>	<b>4,10</b>

PATRIMONIO NETO Y PASIVO	2010		2009		Variación	
	Miles de euros	Porcentaje	Miles de euros	Porcentaje	Absoluta	Porcentual
<b>A) PATRIMONIO NETO.....</b>	<b>1.357.969</b>	<b>58,42</b>	<b>1.263.903</b>	<b>56,61</b>	<b>94.066</b>	<b>7,44</b>
<b>A-1) Fondos propios.....</b>	<b>1.004.811</b>	<b>43,23</b>	<b>914.468</b>	<b>40,96</b>	<b>90.343</b>	<b>9,88</b>
Capital o Patrimonio.....	512.743	22,06	512.743	22,96	-	-
Prima de emisión.....	-	-	-	-	-	-
Reservas.....	411.379	17,70	376.137	16,85	35.242	9,37
(Acc. y particip. en patrimonio propias y de sdad dominante)...	-	-	-	-	-	-
Otras aportaciones de socios.....	-	-	-	-	-	-
Resultado del ejercicio atribuido a la sociedad dominante.....	80.689	3,47	25.588	1,15	55.101	215,34
(Dividendo a cuenta).....	-	-	-	-	-	-
Otros instrumentos de patrimonio neto.....	-	-	-	-	-	-
<b>A-2) Ajustes por cambios de valor.....</b>	<b>-675</b>	<b>-0,02</b>	<b>-751</b>	<b>-0,03</b>	<b>76</b>	<b>10,12</b>
<b>A-3) Subvenciones, donaciones y legados recibidos.....</b>	<b>299.574</b>	<b>12,89</b>	<b>304.001</b>	<b>13,62</b>	<b>-4.427</b>	<b>-1,46</b>
<b>A-4) Socios externos.....</b>	<b>54.259</b>	<b>2,33</b>	<b>46.185</b>	<b>2,07</b>	<b>8.074</b>	<b>17,48</b>
<b>B) PASIVO NO CORRIENTE.....</b>	<b>862.198</b>	<b>37,09</b>	<b>825.122</b>	<b>36,95</b>	<b>37.076</b>	<b>4,49</b>
Provisiones a largo plazo.....	22.680	0,98	24.589	1,10	-1.909	-7,76
Deudas a largo plazo.....	673.733	28,99	642.089	28,76	31.644	4,93
Deudas con empresas del grupo y asociadas a largo plazo.....	6.159	0,26	5.896	0,26	263	4,46
Pasivos por impuesto diferido.....	15.466	0,67	16.276	0,73	-810	-4,98
Periodificaciones a largo plazo.....	144.160	6,20	136.272	6,10	7.888	5,79
Acreedores comerciales no corrientes.....	-	-	-	-	-	-
Deuda con características especiales a largo plazo.....	-	-	-	-	-	-
<b>C) PASIVO CORRIENTE.....</b>	<b>104.212</b>	<b>4,48</b>	<b>143.800</b>	<b>6,44</b>	<b>-39.588</b>	<b>-27,53</b>
Pasivos vinculados con activos no corrientes mant venta.....	11.272	0,48	-	-	11.272	-
Provisiones a corto plazo.....	-	-	9.924	0,44	-9.924	-100,00
Deudas a corto plazo.....	49.772	2,14	90.505	4,05	-40.733	-45,01
Deudas con empresas del grupo y asociadas a corto plazo.....	-	-	-	-	-	-
Acreedores comerciales y otras cuentas a pagar.....	42.499	1,83	42.785	1,92	-286	-0,67
Periodificaciones a corto plazo.....	669	0,03	586	0,03	83	14,16
Deuda con características especiales a corto plazo.....	-	-	-	-	-	-
<b>TOTAL PATRIMONIO NETO Y PASIVO.....</b>	<b>2.324.379</b>	<b>100,00</b>	<b>2.232.825</b>	<b>100,00</b>	<b>91.554</b>	<b>4,10</b>

Concepto	2010		2009		Variación	
	Miles de euros	Porcentaje	Miles de euros	Porcentaje	Absoluta	Porcentual
<b>A) OPERACIONES CONTINUADAS</b>						
Importe neto de la cifra de negocios.....	148.367	100,00	145.138	100,00	3.229	2,23
Variación de existencias de productos terminados y en curso de fabricación.....	-	-	-	-	-	-
Trabajos realizados por la empresa para su activo.....	-	-	224	0,15	-224	-100,00
Aprovisionamientos.....	-	-	-	-	-	-
Otros ingresos de explotación.....	66.098	44,55	64.136	44,19	1.962	3,06
Gastos de personal.....	-36.499	-24,60	-36.263	-24,98	236	0,65
Otros gastos de explotación.....	-53.966	-36,37	-62.402	-42,99	-8.436	-13,52
Amortización del inmovilizado.....	-54.587	-36,79	-53.109	-36,59	1.478	2,78
Imputación de subvenciones de inmovilizado no financiero y otras.....	6.654	4,48	9.093	6,27	-2.439	-26,82
Excesos de provisiones.....	1.422	0,96	-	-	1.422	-
Deterioro y resultado por enajenaciones del inmovilizado.....	-3.758	-2,53	1.610	1,11	-5.368	-333,42
Resultado por la pérdida de control de participaciones consolidadas.....	-	-	-	-	-	-
Diferencia negativa de combinaciones de negocio.....	-	-	-	-	-	-
Otros resultados.....	16.628	11,21	-25.042	-17,25	41.670	166,40
<b>A.1) RESULTADO DE EXPLOTACIÓN.....</b>	<b>90.359</b>	<b>60,90</b>	<b>43.385</b>	<b>29,89</b>	<b>46.974</b>	<b>108,27</b>
Ingresos financieros.....	12.701	8,56	5.194	3,58	7.507	144,53
Gastos financieros.....	-19.564	-13,18	-19.440	-13,39	124	0,64
Variación de valor razonable en instrumentos financieros.....	-2.028	-1,36	-1.051	-0,72	-977	-92,96
Diferencias de cambio.....	-	-	-	-	-	-
Deterioro y resultado por enajenaciones de instrumentos financieros.....	16	0,01	-765	-0,52	781	102,09
Otros ingresos y gastos de carácter financiero.....	-	-	-	-	-	-
<b>A.2) RESULTADO FINANCIERO.....</b>	<b>-8.875</b>	<b>-5,98</b>	<b>-16.062</b>	<b>-11,06</b>	<b>7.187</b>	<b>44,75</b>
Participación en beneficios (pérdidas) de sociedades puestas en equivalencia.....	1.914	1,29	1.579	1,09	335	21,22
Deterioro y resultado por pérdida partic.puestas en equivalencia o control sociedad multigrupo.....	-	-	-	-	-	-
Diferencia negativa de consolidación de sociedades puestas en equivalencia.....	-	-	-	-	-	-
<b>A.3) RESULTADO ANTES DE IMPUESTOS.....</b>	<b>83.398</b>	<b>56,21</b>	<b>28.902</b>	<b>19,91</b>	<b>54.496</b>	<b>188,55</b>
Impuestos sobre beneficios.....	-853	-0,57	-996	-0,68	-143	-14,36
<b>A.4) RESULTADO DEL EJERCICIO PROCEDENTE DE OPERACIONES CONTINUADAS.....</b>	<b>82.545</b>	<b>55,64</b>	<b>27.906</b>	<b>19,23</b>	<b>54.639</b>	<b>195,80</b>
<b>B) OPERACIONES INTERRUMPIDAS</b>						
Resultado del ejercicio procedente de operaciones interrumpidas neto de impuestos.....	-	-	-	-	-	-
<b>A.5) RESULTADO CONSOLIDADO DEL EJERCICIO.....</b>	<b>82.545</b>	<b>55,64</b>	<b>27.906</b>	<b>19,23</b>	<b>54.639</b>	<b>195,80</b>
Resultado atribuido a la sociedad dominante.....	80.689	54,38	25.588	17,63	55.101	215,34
Resultado atribuido a socios externos.....	1.856	1,25	2.318	1,60	-462	-19,93

## IV.3.35. EBITDA

## GRUPO AUTORIDAD PORTUARIA DE BARCELONA

Concepto	2010		2009		Variación	
	Miles de euros	Porcentaje	Miles de euros	Porcentaje	Absoluta	Porcentual
Importe neto de la cifra de negocios.....	148.367	100,00	145.138	100,00	3.229	2,23
Variación de existencias de productos terminados y en curso de fabricación.....	-	-	-	-	-	-
Trabajos efectuados por la empresa para su activo.....	-	-	224	0,15	-224	-100,00
Aprovisionamientos.....	-	-	-	-	-	-
Otros ingresos de explotación.....	66.098	44,55	64.136	44,19	1.962	3,06
Gastos de personal.....	-36.499	-24,60	-36.263	-24,98	-236	-0,65
Otros gastos de explotación.....	-53.966	-36,37	-62.402	-42,99	8.436	13,52
<b>EBITDA.....</b>	<b>124.000</b>	<b>83,58</b>	<b>110.833</b>	<b>76,36</b>	<b>13.167</b>	<b>11,88</b>

## IV.3.36. Estado de ingresos y gastos reconocidos consolidado

GRUPO AUTORIDAD PORTUARIA DE BARCELONA

Concepto	2010	2009
<b>A) Resultado consolidado del ejercicio.....</b>	<b>82.545</b>	<b>27.906</b>
<b>B) Total ingresos y gastos imputados directamente en el patrimonio neto consolidado..</b>	<b>3.396</b>	<b>-64</b>
I. Por valoración de instrumentos financieros.....	-	-
II. Por coberturas de flujos de efectivo.....	-	-
III. Subvenciones, donaciones y legados recibidos.....	3.287	-
IV. Por ganancias y pérdidas actuariales y otros ajustes.....	-	-
V. Por activos no corrientes y pasivos vinculados, mantenidos para la venta.....	-	-
VI. Diferencia de conversión.....	156	-90
VII. Efecto impositivo.....	-47	26
<b>C) Total transferencias a la cuenta de pérdidas y ganancias consolidada.....</b>	<b>-7.201</b>	<b>-64</b>
VIII. Por valoración de instrumentos financieros.....	-	-
IX. Por coberturas de flujos de efectivo.....	-	-
X. Subvenciones, donaciones y legados recibidos.....	-7.489	-9.997
XI. Por activos no corrientes y pasivos vinculados, mantenidos para la venta.....	-	-
XII. Diferencia de conversión.....	-	-
XIII. Efecto impositivo.....	288	291
<b>TOTAL DE INGRESOS Y GASTOS CONSOLIDADOS RECONOCIDOS.....</b>	<b>78.740</b>	<b>18.136</b>
<b>Total de ingresos y gastos atribuidos a la entidad dominante.....</b>	<b>76.471</b>	<b>15.818</b>
<b>Total de ingresos y gastos atribuidos a socios externos.....</b>	<b>2.269</b>	<b>2.318</b>

## IV.3.37. Estado total de cambios en el patrimonio neto consolidado

## GRUPO AUTORIDAD PORTUARIA DE BARCELONA

Miles de Euros

Concepto	Capital	Prima de emisión, reservas y rdos ejerc. anteriores	(Patrimonio propio y de la sociedad dominante)	Otras aportaciones de socios	Rdo. ejercicio atribuido a la soc. dominante	(Dividendo a cuenta)	Otros instrumentos de patrimonio neto	Ajustes por cambios de valor	Subvenciones, donaciones y legados recibidos	Socios externos	Total
<b>SALDO AJUSTADO, INICIO DEL AÑO 2009.....</b>	<b>512.743</b>	<b>324.430</b>	-	-	<b>51.707</b>	-	-	<b>-725</b>	<b>313.417</b>	<b>44.195</b>	<b>1.245.767</b>
I. Total ingresos y gastos consolidados reconocidos.....	-	-	-	-	25.588	-	-	-26	-9.416	1.990	18.136
II. Operaciones con socios o propietarios.....	-	-	-	-	-	-	-	-	-	-	-
1. Aumentos (reducciones) de capital.	-	-	-	-	-	-	-	-	-	-	-
2. Operaciones con socios o propietarios.....	-	-	-	-	-	-	-	-	-	-	-
III. Otras variaciones del patrimonio neto.....	-	51.707	-	-	-51.707	-	-	-	-	-	-
<b>SALDO, FINAL DEL AÑO 2009.....</b>	<b>512.743</b>	<b>376.137</b>	-	-	<b>25.588</b>	-	-	<b>-751</b>	<b>304.001</b>	<b>46.185</b>	<b>1.263.903</b>
I. Ajustes por cambios de criterio del ejercicio 2009.....	-	-	-	-	-	-	-	-	-	-	-
II. Ajustes por errores del ejercicio 2009.....	-	-	-	-	-	-	-	-	-	-	-
<b>SALDO AJUSTADO, INICIO DEL AÑO 2010.....</b>	<b>512.743</b>	<b>376.137</b>	-	-	<b>25.588</b>	-	-	<b>-751</b>	<b>304.001</b>	<b>46.185</b>	<b>1.263.903</b>
I. Total ingresos y gastos consolidados reconocidos.....	-	133	-	-	80.689	-	-	76	-4.427	2.269	78.740
II. Operaciones con socios o propietarios.....	-	9.521	-	-	-	-	-	-	-	5.805	15.326
1. Aumentos (reducciones) de capital.	-	-	-	-	-	-	-	-	-	-	-
2. Operaciones con socios o propietarios.....	-	9.521	-	-	-	-	-	-	-	5.805	15.326
III. Otras variaciones del patrimonio neto.....	-	25.588	-	-	-25.588	-	-	-	-	-	-
<b>SALDO, FINAL DEL AÑO 2010.....</b>	<b>512.743</b>	<b>411.379</b>	-	-	<b>80.689</b>	-	-	<b>-675</b>	<b>299.574</b>	<b>54.259</b>	<b>1.357.969</b>

Concepto	2010	2009
<b>Resultado del ejercicio antes de impuestos.....</b>	<b>83.398</b>	<b>28.902</b>
<b>Ajustes del resultado.....</b>	<b>41.966</b>	<b>76.028</b>
a) Amortización del inmovilizado.....	54.587	53.109
b) Correcciones valorativas por deterioro.....	-	651
c) Variación de provisiones.....	-1.274	26.923
d) Imputación de subvenciones.....	-6.654	-9.093
e) Resultados por bajas y enajenaciones del inmovilizado.....	3.758	-1.610
f) Resultados por bajas y enajenaciones de instrumentos financieros.....	-16	-
g) Ingresos financieros.....	-12.701	-5.194
h) Gastos financieros.....	19.564	19.440
i) Diferencias de cambio.....	-	-
j) Variación de valor razonable en instrumentos financieros.....	2.028	1.074
k) Otros ingresos y gastos.....	-15.412	-9.473
l) Participación en beneficios (pérdidas) de sociedades puestas en equivalencia neto de dividendos.....	-1.914	201
<b>Cambios en el capital corriente.....</b>	<b>-9.072</b>	<b>-3.287</b>
a) Existencias.....	26	1
b) Deudores y otras cuentas a cobrar.....	-2.189	5.573
c) Otros activos corrientes.....	-211	-2.314
d) Acreedores y otras cuentas a pagar.....	-4.751	2.303
e) Otros pasivos corrientes.....	-7.601	-6.114
f) Otros activos y pasivos no corrientes.....	5.654	-2.736
<b>Otros flujos de efectivo de las actividades de explotación.....</b>	<b>-13.238</b>	<b>-14.548</b>
a) Pagos de intereses.....	-18.031	-19.760
b) Cobros de dividendos.....	289	772
c) Cobros de intereses.....	4.304	3.827
d) Cobros (pagos) por impuesto sobre beneficios.....	-6	613
e) Otros pagos (cobros).....	206	-
<b>FLUJOS DE EFECTIVO DE LAS ACTIVIDADES DE EXPLOTACIÓN.....</b>	<b>103.054</b>	<b>87.095</b>

Concepto	2010	2009
<b>Pagos por inversiones.....</b>	<b>-128.473</b>	<b>-167.016</b>
a) Empresas del grupo, neto de efectivo en sociedades consolidadas.....	-7.577	-1.500
b) Empresas multigrupo, neto de efectivo en sociedades consolidadas.....	-	-
c) Empresas asociadas.....	-	-
d) Inmovilizado intangible.....	-3.390	-3.285
e) Inmovilizado material.....	-103.635	-119.948
f) Inversiones inmobiliarias.....	-12.134	-39.111
g) Otros activos financieros.....	-	-
h) Activos no corrientes mantenidos para venta.....	-1.680	-
j) Unidad de negocio.....	-	-
i) Otros activos.....	-57	-3.172
<b>Cobros por desinversiones.....</b>	<b>13.456</b>	<b>23.938</b>
a) Empresas del grupo, neto de efectivo en sociedades consolidadas.....	-	-
b) Empresas multigrupo, neto de efectivo en sociedades consolidadas.....	-	-
c) Empresas asociadas.....	-	-
d) Inmovilizado intangible.....	-	-
e) Inmovilizado material.....	844	2.897
f) Inversiones inmobiliarias.....	-	-
g) Otros activos financieros.....	-	634
h) Activos no corrientes mantenidos para venta.....	-	-
j) Unidad de negocio.....	-	-
i) Otros activos.....	12.612	20.407
<b>FLUJOS DE EFECTIVO DE LAS ACTIVIDADES DE INVERSIÓN.....</b>	<b>-115.017</b>	<b>-143.078</b>

Concepto	2010	2009
<b>Cobros y pagos por instrumentos de patrimonio.....</b>	-	-
a) Emisión de instrumentos de patrimonio.....	-	-
b) Amortización de instrumentos de patrimonio.....	-	-
c) Adquisición de instrumentos de patrimonio propio y de la sociedad dominante.....	-	-
d) Enajenación de instrumentos de patrimonio propio y de la sociedad dominante.....	-	-
e) Adquisición de participaciones de socios externos.....	-	-
f) Venta de participaciones de socios externos.....	-	-
g) Subvenciones, donaciones y legados recibidos.....	-	-
<b>Cobros y pagos por instrumentos de pasivo financiero.....</b>	<b>36.902</b>	<b>71.270</b>
a) Emisión.....	63.540	86.286
1. Obligaciones y otros valores negociables.....	-	-
2. Deudas con entidades de crédito.....	50.000	84.081
4. Deudas con características especiales.....	-	-
5. Otras deudas.....	13.540	2.205
b) Devolución y amortización de.....	-26.638	-15.016
1. Obligaciones y otros valores negociables.....	-	-
2. Deudas con entidades de crédito.....	-24.235	-15.016
4. Deudas con características especiales.....	-	-
5. Otras deudas.....	-2.403	-
<b>Pagos por dividendos y remuneraciones de otros instrumentos de patrimonio.....</b>	-	-
a) Dividendos.....	-	-
b) Remuneración de otros instrumentos de patrimonio.....	-	-
<b>FLUJOS DE EFECTIVO DE LAS ACTIVIDADES DE FINANCIACIÓN.....</b>	<b>36.902</b>	<b>71.270</b>
<b>Efecto de las variaciones de los tipos de cambio.....</b>	-	-
<b>AUMENTO/DISMINUCIÓN NETA DEL EFECTIVO O EQUIVALENTE.....</b>	<b>24.939</b>	<b>15.287</b>
Efectivo o equivalentes al comienzo del ejercicio.....	139.310	124.023
Efectivo o equivalentes al final del ejercicio.....	164.249	139.310



Concepto	2010	2009
<b>Situación financiera</b>		
Tesorería o acid test (%): (Efectivo y otros activos líquidos equivalentes / Pasivo corriente) x 100.....	157,61	96,88
Liquidez inmediata (%): ((Activo corriente - Existencias) / Pasivo corriente) x 100.....	235,01	125,14
Solvencia técnica (%): (Activo corriente / Pasivo corriente) x 100.....	235,23	125,31
Garantía o cobertura (%): (Activo/Pasivo) x 100.....	240,52	230,44
Cobertura del inmovilizado (%): (Recursos permanentes / Activo no corriente) x 100.....	106,78	101,77
Endeudamiento (%): (Pasivo / Patrimonio neto) x 100.....	71,17	76,66
Endeudamiento a largo plazo (%): (Pasivo no corriente / Patrimonio neto) x 100.....	63,49	65,28
Endeudamiento a corto plazo (%): (Pasivo corriente / Patrimonio neto) x 100.....	7,67	11,38
<b>Estructura</b>		
Gastos financieros sobre cifra de negocios (%): (Gastos financieros / Importe neto de la cifra de negocios) x 100.....	13,19	13,39
Inmovilizaciones materiales sobre activo (%): (Inmovilizado material e inversiones inmobiliarias / Total activo) x 100.....	83,54	86,72
Fondos propios sobre pasivo y patrimonio neto (%): (Fondos propios / Total pasivo y patrimonio neto) x 100.....	43,23	40,96
<b>Rentabilidad</b>		
EBITDA sobre cifra de negocios (%): (EBITDA / Importe neto de la cifra de negocios) x 100.....	83,58	76,36
Rentabilidad económica (%): (Resultado antes de impuestos + Gastos financieros / Total activo) x 100.....	4,43	2,17
Rentabilidad financiera (%): (Resultado atribuido a la sdad dominante / Fondos propios) x 100.....	8,03	2,80
<b>Productividad</b>		
Inmovilizado material por empleado (Miles de euros): Inmovilizado material e inversiones inmobiliarias / Plantilla media..	3.313,42	3.361,51
Cifra de negocios por empleado (Miles de euros): Importe neto de la cifra de negocios / Plantilla media.....	253,19	251,98
Beneficios por empleado (Miles de euros): Resultado atribuido a la sdad dominante / Plantilla media.....	137,70	44,42
Coste medio de personal (Miles de euros): Gastos de personal / Plantilla media.....	62,29	62,96



Plantilla media por categorías profesionales	2010			2009		
	Hombres	Mujeres	Total	Hombres	Mujeres	Total
Altos directivos.....	18	6	24	18	5	23
Otros directivos, técnicos y similares.....	105	53	158	112	48	160
Administrativos y auxiliares.....	123	80	203	130	79	209
Otro personal.....	164	37	201	152	32	184
<b>TOTAL.....</b>	<b>410</b>	<b>176</b>	<b>586</b>	<b>412</b>	<b>164</b>	<b>576</b>

Plantilla media por tipo de contrato	2010			2009		
	Hombres	Mujeres	Total	Hombres	Mujeres	Total
Personal fijo.....	370	152	522	388	145	533
Personal no fijo.....	40	24	64	24	19	43
<b>TOTAL.....</b>	<b>410</b>	<b>176</b>	<b>586</b>	<b>412</b>	<b>164</b>	<b>576</b>

GRUPO AUTORIDAD PORTUARIA  
DE CARTAGENA

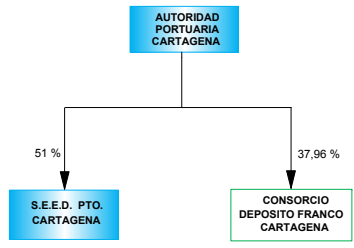
**GRUPO AUTORIDAD PORTUARIA DE CARTAGENA**



-  ENTIDADES ESTATALES POR INTEGRACIÓN GLOBAL
-  ENTIDADES PÚBLICAS TERRITORIALES EXCLUIDAS DEL PERÍMETRO DE CONSOLIDACIÓN

## Empresas incluidas en el perímetro de consolidación ejercicio 2009 y 2010

Grupo/Entidad	Participación directa	Participación indirecta	Efectivo del grupo
<b>GRUPO AUTORIDAD PORTUARIA DE CARTAGENA</b>			
<b>INTEGRACIÓN GLOBAL</b>			
AUTORIDAD PORTUARIA DE CARTAGENA	100,00	-	100,00
SOCIEDAD ESTATAL DE ESTIBA Y DESESTIBA DEL PUERTO DE CARTAGENA, S.A.	51,00	-	51,00

## Empresas excluidas del perímetro de consolidación ejercicio 2009 y 2010

Grupo/Entidad	Participación directa	Participación indirecta	Efectivo del grupo
<b>GRUPO AUTORIDAD PORTUARIA DE CARTAGENA</b>			
CONSORCIO DEPÓSITO FRANCO DE CARTAGENA (*)	37,96	-	37,96

(\*) Sociedad pública de ámbito autonómico, provincial o municipal

ACTIVO	2010		2009		Variación	
	Miles de euros	Porcentaje	Miles de euros	Porcentaje	Absoluta	Porcentual
<b>A) ACTIVO NO CORRIENTE.....</b>	<b>285.731</b>	<b>70,64</b>	<b>273.677</b>	<b>76,09</b>	<b>12.054</b>	<b>4,40</b>
Inmovilizado intangible.....	532	0,13	500	0,14	32	6,40
Inmovilizado material.....	246.817	61,02	231.890	64,47	14.927	6,44
Inversiones inmobiliarias.....	35.463	8,77	38.299	10,65	-2.836	-7,41
Inversiones en empresas del grupo y asociadas a largo plazo.....	98	0,02	120	0,03	-22	-18,33
Inversiones financieras a largo plazo.....	2.821	0,70	2.868	0,80	-47	-1,64
Activos por impuesto diferido.....	-	-	-	-	-	-
Deudores comerciales no corrientes.....	-	-	-	-	-	-
<b>B) ACTIVO CORRIENTE.....</b>	<b>118.771</b>	<b>29,36</b>	<b>86.016</b>	<b>23,91</b>	<b>32.755</b>	<b>38,08</b>
Activos no corrientes mantenidos para la venta.....	-	-	-	-	-	-
Existencias.....	-	-	-	-	-	-
Deudores comerciales y otras cuentas a cobrar.....	52.449	12,97	22.415	6,23	30.034	133,99
Inversiones en empresas del grupo y asociadas a corto plazo.....	-	-	-	-	-	-
Inversiones financieras a corto plazo.....	63.528	15,71	58.292	16,21	5.236	8,98
Periodificaciones a corto plazo.....	12	-	10	-	2	20,00
Efectivo y otros activos líquidos equivalentes.....	2.782	0,69	5.299	1,47	-2.517	-47,50
<b>TOTAL ACTIVO.....</b>	<b>404.502</b>	<b>100,00</b>	<b>359.693</b>	<b>100,00</b>	<b>44.809</b>	<b>12,46</b>

PATRIMONIO NETO Y PASIVO	2010		2009		Variación	
	Miles de euros	Porcentaje	Miles de euros	Porcentaje	Absoluta	Porcentual
<b>A) PATRIMONIO NETO.....</b>	<b>361.505</b>	<b>89,37</b>	<b>307.148</b>	<b>85,39</b>	<b>54.357</b>	<b>17,70</b>
<b>A-1) Fondos propios.....</b>	<b>285.573</b>	<b>70,60</b>	<b>240.136</b>	<b>66,76</b>	<b>45.437</b>	<b>18,92</b>
Capital o Patrimonio.....	116.912	28,90	116.518	32,39	394	0,34
Prima de emisión.....	-	-	-	-	-	-
Reservas.....	147.036	36,35	108.638	30,20	38.398	35,35
(Acc. y particip. en patrimonio propias y de sdad dominante)...	-	-	-	-	-	-
Otras aportaciones de socios.....	-	-	-	-	-	-
Resultado del ejercicio atribuido a la sociedad dominante.....	21.625	5,35	14.980	4,16	6.645	44,36
(Dividendo a cuenta).....	-	-	-	-	-	-
Otros instrumentos de patrimonio neto.....	-	-	-	-	-	-
<b>A-2) Ajustes por cambios de valor.....</b>	<b>-</b>	<b>-</b>	<b>-</b>	<b>-</b>	<b>-</b>	<b>-</b>
<b>A-3) Subvenciones, donaciones y legados recibidos.....</b>	<b>75.844</b>	<b>18,75</b>	<b>66.924</b>	<b>18,61</b>	<b>8.920</b>	<b>13,33</b>
<b>A-4) Socios externos.....</b>	<b>88</b>	<b>0,02</b>	<b>88</b>	<b>0,02</b>	<b>-</b>	<b>-</b>
<b>B) PASIVO NO CORRIENTE.....</b>	<b>5.045</b>	<b>1,25</b>	<b>37.833</b>	<b>10,52</b>	<b>-32.788</b>	<b>-86,67</b>
Provisiones a largo plazo.....	4.513	1,12	34.113	9,48	-29.600	-86,77
Deudas a largo plazo.....	532	0,13	3.720	1,03	-3.188	-85,70
Deudas con empresas del grupo y asociadas a largo plazo.....	-	-	-	-	-	-
Pasivos por impuesto diferido.....	-	-	-	-	-	-
Periodificaciones a largo plazo.....	-	-	-	-	-	-
Acreedores comerciales no corrientes.....	-	-	-	-	-	-
Deuda con características especiales a largo plazo.....	-	-	-	-	-	-
<b>C) PASIVO CORRIENTE.....</b>	<b>37.952</b>	<b>9,38</b>	<b>14.712</b>	<b>4,09</b>	<b>23.240</b>	<b>157,97</b>
Pasivos vinculados con activos no corrientes mant venta.....	-	-	-	-	-	-
Provisiones a corto plazo.....	-	-	-	-	-	-
Deudas a corto plazo.....	5.709	1,41	13.125	3,65	-7.416	-56,50
Deudas con empresas del grupo y asociadas a corto plazo.....	-	-	-	-	-	-
Acreedores comerciales y otras cuentas a pagar.....	32.243	7,97	1.587	0,44	30.656	1.931,70
Periodificaciones a corto plazo.....	-	-	-	-	-	-
Deuda con características especiales a corto plazo.....	-	-	-	-	-	-
<b>TOTAL PATRIMONIO NETO Y PASIVO.....</b>	<b>404.502</b>	<b>100,00</b>	<b>359.693</b>	<b>100,00</b>	<b>44.809</b>	<b>12,46</b>

Concepto	2010		2009		Variación	
	Miles de euros	Porcentaje	Miles de euros	Porcentaje	Absoluta	Porcentual
<b>A) OPERACIONES CONTINUADAS</b>						
Importe neto de la cifra de negocios.....	36.523	100,00	36.134	100,00	389	1,08
Variación de existencias de productos terminados y en curso de fabricación.....	-	-	-	-	-	-
Trabajos realizados por la empresa para su activo.....	-	-	-	-	-	-
Aprovisionamientos.....	-	-	-	-	-	-
Otros ingresos de explotación.....	1.925	5,27	2.286	6,33	-361	-15,79
Gastos de personal.....	-9.464	-25,91	-9.728	-26,92	-264	-2,71
Otros gastos de explotación.....	-7.082	-19,39	-7.657	-21,19	-575	-7,51
Amortización del inmovilizado.....	-9.222	-25,24	-9.072	-25,10	150	1,65
Imputación de subvenciones de inmovilizado no financiero y otras.....	1.516	4,15	1.486	4,11	30	2,02
Excesos de provisiones.....	10	0,03	22	0,06	-12	-54,55
Deterioro y resultado por enajenaciones del inmovilizado.....	-4	-0,01	-190	-0,52	186	97,90
Resultado por la pérdida de control de participaciones consolidadas.....	-	-	-	-	-	-
Diferencia negativa de combinaciones de negocio.....	-	-	-	-	-	-
Otros resultados.....	394	1,08	-	-	394	-
<b>A.1) RESULTADO DE EXPLOTACIÓN.....</b>	<b>14.596</b>	<b>39,96</b>	<b>13.281</b>	<b>36,75</b>	<b>1.315</b>	<b>9,90</b>
Ingresos financieros.....	8.893	24,35	3.212	8,89	5.681	176,87
Gastos financieros.....	-1.028	-2,81	-621	-1,71	407	65,54
Variación de valor razonable en instrumentos financieros.....	-	-	-	-	-	-
Diferencias de cambio.....	-	-	-	-	-	-
Deterioro y resultado por enajenaciones de instrumentos financieros.....	-22	-0,06	-	-	-22	-
Otros ingresos y gastos de carácter financiero.....	-	-	-	-	-	-
<b>A.2) RESULTADO FINANCIERO.....</b>	<b>7.843</b>	<b>21,47</b>	<b>2.591</b>	<b>7,17</b>	<b>5.252</b>	<b>202,70</b>
Participación en beneficios (pérdidas) de sociedades puestas en equivalencia.....	-	-	-	-	-	-
Deterioro y resultado por pérdida partic.puestas en equivalencia o control sociedad multigrupo.....	-	-	-	-	-	-
Diferencia negativa de consolidación de sociedades puestas en equivalencia.....	-	-	-	-	-	-
<b>A.3) RESULTADO ANTES DE IMPUESTOS.....</b>	<b>22.439</b>	<b>61,44</b>	<b>15.872</b>	<b>43,93</b>	<b>6.567</b>	<b>41,38</b>
Impuestos sobre beneficios.....	-814	-2,22	-892	-2,46	-78	-8,74
<b>A.4) RESULTADO DEL EJERCICIO PROCEDENTE DE OPERACIONES CONTINUADAS.....</b>	<b>21.625</b>	<b>59,21</b>	<b>14.980</b>	<b>41,46</b>	<b>6.645</b>	<b>44,36</b>
<b>B) OPERACIONES INTERRUMPIDAS</b>						
Resultado del ejercicio procedente de operaciones interrumpidas neto de impuestos.....	-	-	-	-	-	-
<b>A.5) RESULTADO CONSOLIDADO DEL EJERCICIO.....</b>	<b>21.625</b>	<b>59,21</b>	<b>14.980</b>	<b>41,46</b>	<b>6.645</b>	<b>44,36</b>
Resultado atribuido a la sociedad dominante.....	21.625	59,21	14.980	41,46	6.645	44,36
Resultado atribuido a socios externos.....	-	-	-	-	-	-



## IV.3.43. EBITDA

## GRUPO AUTORIDAD PORTUARIA DE CARTAGENA

Concepto	2010		2009		Variación	
	Miles de euros	Porcentaje	Miles de euros	Porcentaje	Absoluta	Porcentual
Importe neto de la cifra de negocios.....	36.523	100,00	36.134	100,00	389	1,08
Variación de existencias de productos terminados y en curso de fabricación.....	-	-	-	-	-	-
Trabajos efectuados por la empresa para su activo.....	-	-	-	-	-	-
Aprovisionamientos.....	-	-	-	-	-	-
Otros ingresos de explotación.....	1.925	5,27	2.286	6,33	-361	-15,79
Gastos de personal.....	-9.464	-25,91	-9.728	-26,92	-264	-2,71
Otros gastos de explotación.....	-7.082	-19,39	-7.657	-21,19	-575	-7,51
<b>EBITDA.....</b>	<b>21.902</b>	<b>59,97</b>	<b>21.035</b>	<b>58,21</b>	<b>867</b>	<b>4,12</b>

## IV.3.44. Estado de ingresos y gastos reconocidos consolidado

## GRUPO AUTORIDAD PORTUARIA DE CARTAGENA

Concepto	2010	2009
<b>A) Resultado consolidado del ejercicio.....</b>	<b>21.625</b>	<b>14.980</b>
<b>B) Total ingresos y gastos imputados directamente en el patrimonio neto consolidado..</b>	<b>10.669</b>	<b>11.942</b>
I. Por valoración de instrumentos financieros.....	-	-
II. Por coberturas de flujos de efectivo.....	-	-
III. Subvenciones, donaciones y legados recibidos.....	10.669	11.942
IV. Por ganancias y pérdidas actuariales y otros ajustes.....	-	-
V. Por activos no corrientes y pasivos vinculados, mantenidos para la venta. .....	-	-
VI. Diferencia de conversión.....	-	-
VII. Efecto impositivo.....	-	-
<b>C) Total transferencias a la cuenta de pérdidas y ganancias consolidada.....</b>	<b>-1.749</b>	<b>11.942</b>
VIII. Por valoración de instrumentos financieros.....	-	-
IX. Por coberturas de flujos de efectivo.....	-	-
X. Subvenciones, donaciones y legados recibidos.....	-1.749	-1.740
XI. Por activos no corrientes y pasivos vinculados, mantenidos para la venta.....	-	-
XII. Diferencia de conversión.....	-	-
XIII. Efecto impositivo.....	-	-
<b>TOTAL DE INGRESOS Y GASTOS CONSOLIDADOS RECONOCIDOS.....</b>	<b>30.545</b>	<b>25.182</b>
<b>Total de ingresos y gastos atribuidos a la entidad dominante.....</b>	<b>30.545</b>	<b>25.182</b>
<b>Total de ingresos y gastos atribuidos a socios externos.....</b>	<b>-</b>	<b>-</b>

## IV.3.45. Estado total de cambios en el patrimonio neto consolidado

## GRUPO AUTORIDAD PORTUARIA DE CARTAGENA

Miles de Euros

Concepto	Capital	Prima de emisión, reservas y rdos ejerc. anteriores	(Patrimonio propio y de la sociedad dominante)	Otras aportaciones de socios	Rdo. ejercicio atribuido a la soc. dominante	(Dividendo a cuenta)	Otros instrumentos de patrimonio neto	Ajustes por cambios de valor	Subvenciones, donaciones y legados recibidos	Socios externos	Total
<b>SALDO AJUSTADO, INICIO DEL AÑO 2009.....</b>	<b>116.518</b>	<b>116.156</b>	-	-	<b>18.294</b>	-	-	-	<b>56.722</b>	<b>88</b>	<b>307.778</b>
I. Total ingresos y gastos consolidados reconocidos.....	-	-	-	-	14.980	-	-	-	10.202	-	25.182
II. Operaciones con socios o propietarios.....	-	-	-	-	-	-	-	-	-	-	-
1. Aumentos (reducciones) de capital.	-	-	-	-	-	-	-	-	-	-	-
2. Operaciones con socios o propietarios.....	-	-	-	-	-	-	-	-	-	-	-
III. Otras variaciones del patrimonio neto.....	-	-7.518	-	-	-18.294	-	-	-	-	-	-25.812
<b>SALDO, FINAL DEL AÑO 2009.....</b>	<b>116.518</b>	<b>108.638</b>	-	-	<b>14.980</b>	-	-	-	<b>66.924</b>	<b>88</b>	<b>307.148</b>
I. Ajustes por cambios de criterio del ejercicio 2009.....	-	-	-	-	-	-	-	-	-	-	-
II. Ajustes por errores del ejercicio 2009.....	-	-	-	-	-	-	-	-	-	-	-
<b>SALDO AJUSTADO, INICIO DEL AÑO 2010.....</b>	<b>116.518</b>	<b>108.638</b>	-	-	<b>14.980</b>	-	-	-	<b>66.924</b>	<b>88</b>	<b>307.148</b>
I. Total ingresos y gastos consolidados reconocidos.....	-	-	-	-	21.625	-	-	-	8.920	-	30.545
II. Operaciones con socios o propietarios.....	-	-	-	-	-	-	-	-	-	-	-
1. Aumentos (reducciones) de capital.	-	-	-	-	-	-	-	-	-	-	-
2. Operaciones con socios o propietarios.....	-	-	-	-	-	-	-	-	-	-	-
III. Otras variaciones del patrimonio neto.....	394	38.398	-	-	-14.980	-	-	-	-	-	23.812
<b>SALDO, FINAL DEL AÑO 2010.....</b>	<b>116.912</b>	<b>147.036</b>	-	-	<b>21.625</b>	-	-	-	<b>75.844</b>	<b>88</b>	<b>361.505</b>

Concepto	2010	2009
<b>Resultado del ejercicio antes de impuestos.....</b>	<b>22.439</b>	<b>15.872</b>
<b>Ajustes del resultado.....</b>	<b>-663</b>	<b>5.021</b>
a) Amortización del inmovilizado.....	9.230	9.069
b) Correcciones valorativas por deterioro.....	22	49
c) Variación de provisiones.....	90	94
d) Imputación de subvenciones.....	-1.515	-1.485
e) Resultados por bajas y enajenaciones del inmovilizado.....	4	140
f) Resultados por bajas y enajenaciones de instrumentos financieros.....	-	-
g) Ingresos financieros.....	-8.895	-3.212
h) Gastos financieros.....	1.029	621
i) Diferencias de cambio.....	-	-
j) Variación de valor razonable en instrumentos financieros.....	-	-
k) Otros ingresos y gastos.....	-628	-255
l) Participación en beneficios (pérdidas) de sociedades puestas en equivalencia neto de dividendos.....	-	-
<b>Cambios en el capital corriente.....</b>	<b>536</b>	<b>-1.395</b>
a) Existencias.....	-	-
b) Deudores y otras cuentas a cobrar.....	627	-1.475
c) Otros activos corrientes.....	-1	-
d) Acreedores y otras cuentas a pagar.....	-78	40
e) Otros pasivos corrientes.....	21	81
f) Otros activos y pasivos no corrientes.....	-33	-41
<b>Otros flujos de efectivo de las actividades de explotación.....</b>	<b>1.771</b>	<b>2.063</b>
a) Pagos de intereses.....	-22	-24
b) Cobros de dividendos.....	-	-
c) Cobros de intereses.....	2.535	3.497
d) Cobros (pagos) por impuesto sobre beneficios.....	-711	-628
e) Otros pagos (cobros).....	-31	-782
<b>FLUJOS DE EFECTIVO DE LAS ACTIVIDADES DE EXPLOTACIÓN.....</b>	<b>24.083</b>	<b>21.561</b>

Concepto	2010	2009
<b>Pagos por inversiones.....</b>	<b>-39.186</b>	<b>-25.890</b>
a) Empresas del grupo, neto de efectivo en sociedades consolidadas.....	-	-
b) Empresas multigrupo, neto de efectivo en sociedades consolidadas.....	-	-
c) Empresas asociadas.....	-	-
d) Inmovilizado intangible.....	-244	-310
e) Inmovilizado material.....	-33.658	-25.286
f) Inversiones inmobiliarias.....	-	-151
g) Otros activos financieros.....	-5.284	-143
h) Activos no corrientes mantenidos para venta.....	-	-
j) Unidad de negocio.....	-	-
i) Otros activos.....	-	-
<b>Cobros por desinversiones.....</b>	<b>2.876</b>	<b>7.827</b>
a) Empresas del grupo, neto de efectivo en sociedades consolidadas.....	-	-
b) Empresas multigrupo, neto de efectivo en sociedades consolidadas.....	-	-
c) Empresas asociadas.....	-	-
d) Inmovilizado intangible.....	-	-
e) Inmovilizado material.....	47	44
f) Inversiones inmobiliarias.....	-	-
g) Otros activos financieros.....	-	3.253
h) Activos no corrientes mantenidos para venta.....	-	56
j) Unidad de negocio.....	-	-
i) Otros activos.....	2.829	4.474
<b>FLUJOS DE EFECTIVO DE LAS ACTIVIDADES DE INVERSIÓN.....</b>	<b>-36.310</b>	<b>-18.063</b>

Concepto	2010	2009
<b>Cobros y pagos por instrumentos de patrimonio.....</b>	<b>9.710</b>	<b>1.026</b>
a) Emisión de instrumentos de patrimonio.....	-	-
b) Amortización de instrumentos de patrimonio.....	-	-
c) Adquisición de instrumentos de patrimonio propio y de la sociedad dominante.....	-	-
d) Enajenación de instrumentos de patrimonio propio y de la sociedad dominante.....	-	-
e) Adquisición de participaciones de socios externos.....	-	-
f) Venta de participaciones de socios externos.....	-	-
g) Subvenciones, donaciones y legados recibidos.....	9.710	1.026
<b>Cobros y pagos por instrumentos de pasivo financiero.....</b>	<b>-</b>	<b>-</b>
a) Emisión.....	-	-
1. Obligaciones y otros valores negociables.....	-	-
2. Deudas con entidades de crédito.....	-	-
4. Deudas con características especiales.....	-	-
5. Otras deudas.....	-	-
b) Devolución y amortización de.....	-	-
1. Obligaciones y otros valores negociables.....	-	-
2. Deudas con entidades de crédito.....	-	-
4. Deudas con características especiales.....	-	-
5. Otras deudas.....	-	-
<b>Pagos por dividendos y remuneraciones de otros instrumentos de patrimonio.....</b>	<b>-</b>	<b>-</b>
a) Dividendos.....	-	-
b) Remuneración de otros instrumentos de patrimonio.....	-	-
<b>FLUJOS DE EFECTIVO DE LAS ACTIVIDADES DE FINANCIACIÓN.....</b>	<b>9.710</b>	<b>1.026</b>
<b>Efecto de las variaciones de los tipos de cambio.....</b>	<b>-</b>	<b>-</b>
<b>AUMENTO/DISMINUCIÓN NETA DEL EFECTIVO O EQUIVALENTE.....</b>	<b>-2.517</b>	<b>4.524</b>
Efectivo o equivalentes al comienzo del ejercicio.....	5.299	775
Efectivo o equivalentes al final del ejercicio.....	2.782	5.299

Concepto	2010	2009
<b>Situación financiera</b>		
Tesorería o acid test (%): (Efectivo y otros activos líquidos equivalentes / Pasivo corriente) x 100.....	7,33	36,02
Liquidez inmediata (%): ((Activo corriente - Existencias) / Pasivo corriente) x 100.....	312,95	584,67
Solvencia técnica (%): (Activo corriente / Pasivo corriente) x 100.....	312,95	584,67
Garantía o cobertura (%): (Activo/Pasivo) x 100.....	940,77	684,54
Cobertura del inmovilizado (%): (Recursos permanentes / Activo no corriente) x 100.....	128,29	126,05
Endeudamiento (%): (Pasivo / Patrimonio neto) x 100.....	11,89	17,11
Endeudamiento a largo plazo (%): (Pasivo no corriente / Patrimonio neto) x 100.....	1,40	12,32
Endeudamiento a corto plazo (%): (Pasivo corriente / Patrimonio neto) x 100.....	10,50	4,79
<b>Estructura</b>		
Gastos financieros sobre cifra de negocios (%): (Gastos financieros / Importe neto de la cifra de negocios) x 100.....	2,82	1,72
Inmovilizaciones materiales sobre activo (%): (Inmovilizado material e inversiones inmobiliarias/ Total activo) x 100.....	69,79	75,12
Fondos propios sobre pasivo y patrimonio neto (%): (Fondos propios / Total pasivo y patrimonio neto) x 100.....	70,60	66,76
<b>Rentabilidad</b>		
EBITDA sobre cifra de negocios (%): (EBITDA / Importe neto de la cifra de negocios) x 100.....	59,97	58,21
Rentabilidad económica (%): (Resultado antes de impuestos + Gastos financieros / Total activo) x 100.....	5,80	4,59
Rentabilidad financiera (%): (Resultado atribuido a la sdad dominante / Fondos propios) x 100.....	7,57	6,24
<b>Productividad</b>		
Inmovilizado material por empleado (Miles de euros): Inmovilizado material e inversiones inmobiliarias/ Plantilla media..	1.306,85	1.245,11
Cifra de negocios por empleado (Miles de euros): Importe neto de la cifra de negocios / Plantilla media.....	169,09	166,52
Beneficios por empleado (Miles de euros): Resultado atribuido a la sdad dominante / Plantilla media.....	100,12	69,03
Coste medio de personal (Miles de euros): Gastos de personal / Plantilla media.....	43,82	44,83

Plantilla media por categorías profesionales	2010			2009		
	Hombres	Mujeres	Total	Hombres	Mujeres	Total
Altos directivos.....	2	1	3	3	-	3
Otros directivos, técnicos y similares.....	14	4	18	14	5	19
Administrativos y auxiliares.....	42	22	64	41	23	64
Otro personal.....	130	1	131	130	1	131
<b>TOTAL.....</b>	<b>188</b>	<b>28</b>	<b>216</b>	<b>188</b>	<b>29</b>	<b>217</b>

Plantilla media por tipo de contrato	2010			2009		
	Hombres	Mujeres	Total	Hombres	Mujeres	Total
Personal fijo.....	176	23	199	179	24	203
Personal no fijo.....	12	5	17	9	5	14
<b>TOTAL.....</b>	<b>188</b>	<b>28</b>	<b>216</b>	<b>188</b>	<b>29</b>	<b>217</b>



GRUPO AUTORIDAD PORTUARIA  
DE GIJÓN

# GRUPO AUTORIDAD PORTUARIA DE GIJÓN

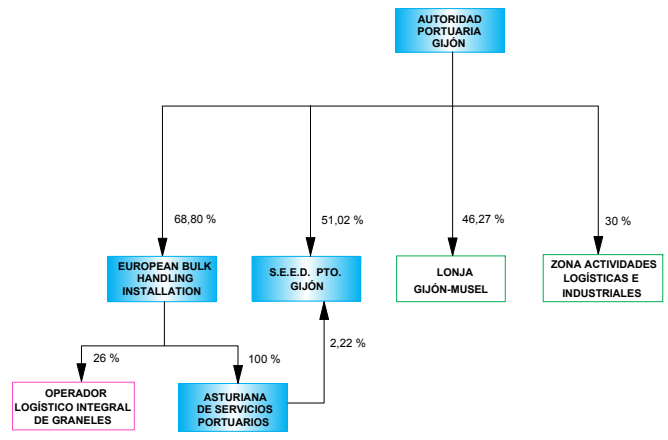

- ENTIDADES ESTATALES POR INTEGRACIÓN GLOBAL
- ENTIDADES PÚBLICAS TERRITORIALES EXCLUIDAS DEL PERÍMETRO DE CONSOLIDACIÓN
- ENTIDADES POR PUESTA EN EQUIVALENCIA

## Empresas incluidas en el perímetro de consolidación ejercicio 2010

Grupo/Entidad	Participación directa	Participación indirecta	Efectivo del grupo
<b>GRUPO AUTORIDAD PORTUARIA DE GIJÓN</b>			
<b>INTEGRACIÓN GLOBAL</b>			
AUTORIDAD PORTUARIA DE GIJON	100,00	-	100,00
ASTURIANA DE SERVICIOS PORTUARIOS,S.L.U.	-	100,00	70,64
EUROPEAN BULK HANDLING INSTALLATION, S.A.	68,80	-	68,80
SOCIEDAD ESTATAL DE ESTIBA Y DESESTIBA DEL PUERTO DE GIJON, S.A.	51,02	2,22	52,59
<b>PUESTA EN EQUIVALENCIA</b>			
OPERADOR LOGISTICO INTEGRAL DE GRANELES,SA (**)	-	26,00	18,37
LONJA GIJON-MUSEL, S.A. (*)	46,27	-	46,27
ZONA DE ACTIVIDADES LOGÍSTICAS E INDUSTRIALES DE ASTURIAS, S.A (*)	30,00	-	30,00

(\*) Sociedad pública de ámbito autonómico, provincial o municipal

(\*\*) Sociedad privada

## Empresas incluidas en el perímetro de consolidación ejercicio 2009

Grupo/Entidad	Participación directa	Participación indirecta	Efectivo del grupo
<b>GRUPO AUTORIDAD PORTUARIA DE GIJÓN</b>			
<b>INTEGRACIÓN GLOBAL</b>			
AUTORIDAD PORTUARIA DE GIJON	100,00	-	100,00
ASTURIANA DE SERVICIOS PORTUARIOS, S.L.U.	-	100,00	70,64
EUROPEAN BULK HANDLING INSTALLATION, S.A.	68,80	-	68,80
SOCIEDAD ESTATAL DE ESTIBA Y DESESTIBA DEL PUERTO DE GIJON, S.A.	51,02	2,28	52,63
<b>PUESTA EN EQUIVALENCIA</b>			
OPERADOR LOGISTICO INTEGRAL DE GRANELES, SA (**)	-	26,00	18,37
LONJA GIJON-MUSEL, S.A. (*)	46,27	-	46,27
ZONA DE ACTIVIDADES LOGÍSTICAS E INDUSTRIALES DE ASTURIAS, S.A. (*)	30,00	-	30,00

(\*) Sociedad pública de ámbito autonómico, provincial o municipal

(\*\*) Sociedad privada

ACTIVO	2010		2009		Variación	
	Miles de euros	Porcentaje	Miles de euros	Porcentaje	Absoluta	Porcentual
<b>A) ACTIVO NO CORRIENTE.....</b>	<b>1.091.493</b>	<b>95,17</b>	<b>937.036</b>	<b>96,69</b>	<b>154.457</b>	<b>16,48</b>
Inmovilizado intangible.....	729	0,06	421	0,04	308	73,16
Inmovilizado material.....	959.118	83,63	818.179	84,43	140.939	17,23
Inversiones inmobiliarias.....	71.110	6,20	72.116	7,44	-1.006	-1,40
Inversiones en empresas del grupo y asociadas a largo plazo.....	3.301	0,29	6.161	0,64	-2.860	-46,42
Inversiones financieras a largo plazo.....	50.824	4,43	36.006	3,72	14.818	41,15
Activos por impuesto diferido.....	6.411	0,56	4.153	0,43	2.258	54,37
Deudores comerciales no corrientes.....	-	-	-	-	-	-
<b>B) ACTIVO CORRIENTE.....</b>	<b>55.399</b>	<b>4,83</b>	<b>32.053</b>	<b>3,31</b>	<b>23.346</b>	<b>72,84</b>
Activos no corrientes mantenidos para la venta.....	-	-	-	-	-	-
Existencias.....	1.954	0,17	2.073	0,21	-119	-5,74
Deudores comerciales y otras cuentas a cobrar.....	21.285	1,86	20.879	2,15	406	1,95
Inversiones en empresas del grupo y asociadas a corto plazo.....	-	-	-	-	-	-
Inversiones financieras a corto plazo.....	17.682	1,54	458	0,05	17.224	3.760,70
Periodificaciones a corto plazo.....	31	-	33	-	-2	-6,06
Efectivo y otros activos líquidos equivalentes.....	14.447	1,26	8.610	0,89	5.837	67,79
<b>TOTAL ACTIVO.....</b>	<b>1.146.892</b>	<b>100,00</b>	<b>969.089</b>	<b>100,00</b>	<b>177.803</b>	<b>18,35</b>

PATRIMONIO NETO Y PASIVO	2010		2009		Variación	
	Miles de euros	Porcentaje	Miles de euros	Porcentaje	Absoluta	Porcentual
<b>A) PATRIMONIO NETO.....</b>	<b>609.520</b>	<b>53,15</b>	<b>586.901</b>	<b>60,56</b>	<b>22.619</b>	<b>3,85</b>
<b>A-1) Fondos propios.....</b>	<b>350.581</b>	<b>30,57</b>	<b>343.172</b>	<b>35,41</b>	<b>7.409</b>	<b>2,16</b>
Capital o Patrimonio.....	224.671	19,59	224.671	23,18	-	-
Prima de emisión.....	-	-	-	-	-	-
Reservas.....	118.501	10,33	114.117	11,78	4.384	3,84
(Acc. y particip. en patrimonio propias y de sdad dominante)...	-	-	-	-	-	-
Otras aportaciones de socios.....	-	-	-	-	-	-
Resultado del ejercicio atribuido a la sociedad dominante.....	7.409	0,65	4.384	0,45	3.025	69,00
(Dividendo a cuenta).....	-	-	-	-	-	-
Otros instrumentos de patrimonio neto.....	-	-	-	-	-	-
<b>A-2) Ajustes por cambios de valor.....</b>	<b>-6.393</b>	<b>-0,55</b>	<b>-7.834</b>	<b>-0,80</b>	<b>1.441</b>	<b>18,39</b>
<b>A-3) Subvenciones, donaciones y legados recibidos.....</b>	<b>264.805</b>	<b>23,09</b>	<b>249.919</b>	<b>25,79</b>	<b>14.886</b>	<b>5,96</b>
<b>A-4) Socios externos.....</b>	<b>527</b>	<b>0,05</b>	<b>1.644</b>	<b>0,17</b>	<b>-1.117</b>	<b>-67,94</b>
<b>B) PASIVO NO CORRIENTE.....</b>	<b>480.053</b>	<b>41,86</b>	<b>268.908</b>	<b>27,75</b>	<b>211.145</b>	<b>78,52</b>
Provisiones a largo plazo.....	5.681	0,50	8.575	0,88	-2.894	-33,75
Deudas a largo plazo.....	259.895	22,66	260.333	26,86	-438	-0,17
Deudas con empresas del grupo y asociadas a largo plazo.....	214.477	18,70	-	-	214.477	-
Pasivos por impuesto diferido.....	-	-	-	-	-	-
Periodificaciones a largo plazo.....	-	-	-	-	-	-
Acreedores comerciales no corrientes.....	-	-	-	-	-	-
Deuda con características especiales a largo plazo.....	-	-	-	-	-	-
<b>C) PASIVO CORRIENTE.....</b>	<b>57.319</b>	<b>5,00</b>	<b>113.280</b>	<b>11,69</b>	<b>-55.961</b>	<b>-49,40</b>
Pasivos vinculados con activos no corrientes mant venta.....	-	-	-	-	-	-
Provisiones a corto plazo.....	146	0,01	-	-	146	-
Deudas a corto plazo.....	48.309	4,21	105.344	10,87	-57.035	-54,14
Deudas con empresas del grupo y asociadas a corto plazo.....	17	-	7	-	10	142,86
Acreedores comerciales y otras cuentas a pagar.....	8.779	0,77	7.929	0,82	850	10,72
Periodificaciones a corto plazo.....	68	0,01	-	-	68	-
Deuda con características especiales a corto plazo.....	-	-	-	-	-	-
<b>TOTAL PATRIMONIO NETO Y PASIVO.....</b>	<b>1.146.892</b>	<b>100,00</b>	<b>969.089</b>	<b>100,00</b>	<b>177.803</b>	<b>18,35</b>

Concepto	2010		2009		Variación	
	Miles de euros	Porcentaje	Miles de euros	Porcentaje	Absoluta	Porcentual
<b>A) OPERACIONES CONTINUADAS</b>						
Importe neto de la cifra de negocios.....	57.796	100,00	53.558	100,00	4.238	7,91
Variación de existencias de productos terminados y en curso de fabricación.....	-	-	-	-	-	-
Trabajos realizados por la empresa para su activo.....	-	-	-	-	-	-
Aprovisionamientos.....	-3.843	-6,64	-4.475	-8,35	-632	-14,12
Otros ingresos de explotación.....	2.656	4,60	2.100	3,92	556	26,48
Gastos de personal.....	-22.312	-38,60	-21.697	-40,51	615	2,83
Otros gastos de explotación.....	-13.707	-23,71	-15.099	-28,19	-1.392	-9,22
Amortización del inmovilizado.....	-14.052	-24,31	-14.836	-27,70	-784	-5,28
Imputación de subvenciones de inmovilizado no financiero y otras.....	380	0,66	379	0,71	1	0,26
Excesos de provisiones.....	49	0,08	-	-	49	-
Deterioro y resultado por enajenaciones del inmovilizado.....	-799	-1,38	39	0,07	-838	-2.148,72
Resultado por la pérdida de control de participaciones consolidadas.....	-	-	-	-	-	-
Diferencia negativa de combinaciones de negocio.....	-	-	-	-	-	-
Otros resultados.....	-795	-1,37	816	1,52	-1.611	-197,43
<b>A.1) RESULTADO DE EXPLOTACIÓN.....</b>	<b>5.373</b>	<b>9,30</b>	<b>785</b>	<b>1,47</b>	<b>4.588</b>	<b>584,46</b>
Ingresos financieros.....	17.901	30,97	11.418	21,32	6.483	56,78
Gastos financieros.....	-15.884	-27,48	-11.442	-21,36	4.442	38,82
Variación de valor razonable en instrumentos financieros.....	-	-	-	-	-	-
Diferencias de cambio.....	-	-	-	-	-	-
Deterioro y resultado por enajenaciones de instrumentos financieros.....	-3.014	-5,21	-9	-0,01	-3.005	-33.388,89
Otros ingresos y gastos de carácter financiero.....	-	-	-	-	-	-
<b>A.2) RESULTADO FINANCIERO.....</b>	<b>-997</b>	<b>-1,72</b>	<b>-33</b>	<b>-0,06</b>	<b>-964</b>	<b>-2.921,21</b>
Participación en beneficios (pérdidas) de sociedades puestas en equivalencia.....	-87	-0,15	-129	-0,24	42	32,56
Deterioro y resultado por pérdida partic.puestas en equivalencia o control sociedad multigrupo.....	-296	-0,51	-	-	-296	-
Diferencia negativa de consolidación de sociedades puestas en equivalencia.....	-	-	-	-	-	-
<b>A.3) RESULTADO ANTES DE IMPUESTOS.....</b>	<b>3.993</b>	<b>6,91</b>	<b>623</b>	<b>1,16</b>	<b>3.370</b>	<b>540,93</b>
Impuestos sobre beneficios.....	2.299	3,98	2.586	4,83	287	11,10
<b>A.4) RESULTADO DEL EJERCICIO PROCEDENTE DE OPERACIONES CONTINUADAS.....</b>	<b>6.292</b>	<b>10,89</b>	<b>3.209</b>	<b>5,99</b>	<b>3.083</b>	<b>96,07</b>
<b>B) OPERACIONES INTERRUMPIDAS</b>						
Resultado del ejercicio procedente de operaciones interrumpidas neto de impuestos.....	-	-	-	-	-	-
<b>A.5) RESULTADO CONSOLIDADO DEL EJERCICIO.....</b>	<b>6.292</b>	<b>10,89</b>	<b>3.209</b>	<b>5,99</b>	<b>3.083</b>	<b>96,07</b>
Resultado atribuido a la sociedad dominante.....	7.409	12,82	4.384	8,19	3.025	69,00
Resultado atribuido a socios externos.....	-1.117	-1,93	-1.175	-2,19	58	4,94

## IV.3.51. EBITDA

## GRUPO AUTORIDAD PORTUARIA DE GIJÓN

Concepto	2010		2009		Variación	
	Miles de euros	Porcentaje	Miles de euros	Porcentaje	Absoluta	Porcentual
Importe neto de la cifra de negocios.....	57.796	100,00	53.558	100,00	4.238	7,91
Variación de existencias de productos terminados y en curso de fabricación.....	-	-	-	-	-	-
Trabajos efectuados por la empresa para su activo.....	-	-	-	-	-	-
Aprovisionamientos.....	-3.843	-6,64	-4.475	-8,35	-632	-14,12
Otros ingresos de explotación.....	2.656	4,60	2.100	3,92	556	26,48
Gastos de personal.....	-22.312	-38,60	-21.697	-40,51	615	2,83
Otros gastos de explotación.....	-13.707	-23,71	-15.099	-28,19	-1.392	-9,22
<b>EBITDA.....</b>	<b>20.590</b>	<b>35,63</b>	<b>14.387</b>	<b>26,86</b>	<b>6.203</b>	<b>43,12</b>

## IV.3.52. Estado de ingresos y gastos reconocidos consolidado

## GRUPO AUTORIDAD PORTUARIA DE GIJÓN

Concepto	2010	2009
<b>A) Resultado consolidado del ejercicio.....</b>	<b>6.292</b>	<b>3.209</b>
<b>B) Total ingresos y gastos imputados directamente en el patrimonio neto consolidado..</b>	<b>13.258</b>	<b>48.470</b>
I. Por valoración de instrumentos financieros.....	-	-
II. Por coberturas de flujos de efectivo.....	-2.299	-5.183
III. Subvenciones, donaciones y legados recibidos.....	15.505	53.653
IV. Por ganancias y pérdidas actuariales y otros ajustes.....	-	-
V. Por activos no corrientes y pasivos vinculados, mantenidos para la venta. .....	-	-
VI. Diferencia de conversión.....	-	-
VII. Efecto impositivo.....	52	-
<b>C) Total transferencias a la cuenta de pérdidas y ganancias consolidada.....</b>	<b>3.069</b>	<b>48.470</b>
VIII. Por valoración de instrumentos financieros.....	-	-
IX. Por coberturas de flujos de efectivo.....	3.703	3.440
X. Subvenciones, donaciones y legados recibidos.....	-627	-621
XI. Por activos no corrientes y pasivos vinculados, mantenidos para la venta.....	-	-
XII. Diferencia de conversión.....	-	-
XIII. Efecto impositivo.....	-7	8
<b>TOTAL DE INGRESOS Y GASTOS CONSOLIDADOS RECONOCIDOS.....</b>	<b>22.619</b>	<b>54.506</b>
<b>Total de ingresos y gastos atribuidos a la entidad dominante.....</b>	<b>23.736</b>	<b>55.681</b>
<b>Total de ingresos y gastos atribuidos a socios externos.....</b>	<b>-1.117</b>	<b>-1.175</b>



## IV.3.53. Estado total de cambios en el patrimonio neto consolidado

## GRUPO AUTORIDAD PORTUARIA DE GIJÓN

Miles de Euros

Concepto	Capital	Prima de emisión, reservas y rdos ejerc. anteriores	(Patrimonio propio y de la sociedad dominante)	Otras aportaciones de socios	Rdo. ejercicio atribuido a la soc. dominante	(Dividendo a cuenta)	Otros instrumentos de patrimonio neto	Ajustes por cambios de valor	Subvenciones, donaciones y legados recibidos	Socios externos	Total
<b>SALDO AJUSTADO, INICIO DEL AÑO 2009.....</b>	<b>224.671</b>	<b>105.148</b>	-	-	<b>8.969</b>	-	-	<b>-6.091</b>	<b>196.879</b>	<b>2.808</b>	<b>532.384</b>
I. Total ingresos y gastos consolidados reconocidos.....	-	-	-	-	4.384	-	-	-1.743	53.040	-1.174	54.507
II. Operaciones con socios o propietarios.....	-	-	-	-	-	-	-	-	-	10	10
1. Aumentos (reducciones) de capital.	-	-	-	-	-	-	-	-	-	-	-
2. Operaciones con socios o propietarios.....	-	-	-	-	-	-	-	-	-	10	10
III. Otras variaciones del patrimonio neto.....	-	8.969	-	-	-8.969	-	-	-	-	-	-
<b>SALDO, FINAL DEL AÑO 2009.....</b>	<b>224.671</b>	<b>114.117</b>	-	-	<b>4.384</b>	-	-	<b>-7.834</b>	<b>249.919</b>	<b>1.644</b>	<b>586.901</b>
I. Ajustes por cambios de criterio del ejercicio 2009.....	-	-	-	-	-	-	-	-	-	-	-
II. Ajustes por errores del ejercicio 2009.....	-	-	-	-	-	-	-	-	-	-	-
<b>SALDO AJUSTADO, INICIO DEL AÑO 2010.....</b>	<b>224.671</b>	<b>114.117</b>	-	-	<b>4.384</b>	-	-	<b>-7.834</b>	<b>249.919</b>	<b>1.644</b>	<b>586.901</b>
I. Total ingresos y gastos consolidados reconocidos.....	-	-	-	-	7.409	-	-	1.441	14.886	-1.117	22.619
II. Operaciones con socios o propietarios.....	-	-	-	-	-	-	-	-	-	-	-
1. Aumentos (reducciones) de capital.	-	-	-	-	-	-	-	-	-	-	-
2. Operaciones con socios o propietarios.....	-	-	-	-	-	-	-	-	-	-	-
III. Otras variaciones del patrimonio neto.....	-	4.384	-	-	-4.384	-	-	-	-	-	-
<b>SALDO, FINAL DEL AÑO 2010.....</b>	<b>224.671</b>	<b>118.501</b>	-	-	<b>7.409</b>	-	-	<b>-6.393</b>	<b>264.805</b>	<b>527</b>	<b>609.520</b>

Concepto	2010	2009
<b>Resultado del ejercicio antes de impuestos.....</b>	<b>3.993</b>	<b>623</b>
<b>Ajustes del resultado.....</b>	<b>17.026</b>	<b>11.529</b>
a) Amortización del inmovilizado.....	14.051	14.835
b) Correcciones valorativas por deterioro.....	3.273	17
c) Variación de provisiones.....	717	-2.488
d) Imputación de subvenciones.....	-380	-379
e) Resultados por bajas y enajenaciones del inmovilizado.....	837	-1
f) Resultados por bajas y enajenaciones de instrumentos financieros.....	-	-
g) Ingresos financieros.....	-17.901	-11.418
h) Gastos financieros.....	15.884	11.442
i) Diferencias de cambio.....	-	-
j) Variación de valor razonable en instrumentos financieros.....	-	-
k) Otros ingresos y gastos.....	458	-608
l) Participación en beneficios (pérdidas) de sociedades puestas en equivalencia neto de dividendos.....	87	129
<b>Cambios en el capital corriente.....</b>	<b>5.731</b>	<b>22.777</b>
a) Existencias.....	174	294
b) Deudores y otras cuentas a cobrar.....	1.185	13.470
c) Otros activos corrientes.....	157	749
d) Acreedores y otras cuentas a pagar.....	4.112	8.177
e) Otros pasivos corrientes.....	59	-17
f) Otros activos y pasivos no corrientes.....	44	104
<b>Otros flujos de efectivo de las actividades de explotación.....</b>	<b>-15.426</b>	<b>-11.575</b>
a) Pagos de intereses.....	-16.068	-11.288
b) Cobros de dividendos.....	-	-
c) Cobros de intereses.....	1.916	266
d) Cobros (pagos) por impuesto sobre beneficios.....	30	240
e) Otros pagos (cobros).....	-1.304	-793
<b>FLUJOS DE EFECTIVO DE LAS ACTIVIDADES DE EXPLOTACIÓN.....</b>	<b>11.324</b>	<b>23.354</b>

Concepto	2010	2009
<b>Pagos por inversiones.....</b>	<b>-165.677</b>	<b>-162.145</b>
a) Empresas del grupo, neto de efectivo en sociedades consolidadas.....	-551	-
b) Empresas multigrupo, neto de efectivo en sociedades consolidadas.....	-	-
c) Empresas asociadas.....	-	-
d) Inmovilizado intangible.....	-94	-151
e) Inmovilizado material.....	-147.795	-161.925
f) Inversiones inmobiliarias.....	-9	-32
g) Otros activos financieros.....	-17.228	-37
h) Activos no corrientes mantenidos para venta.....	-	-
j) Unidad de negocio.....	-	-
i) Otros activos.....	-	-
<b>Cobros por desinversiones.....</b>	<b>20.560</b>	<b>23.213</b>
a) Empresas del grupo, neto de efectivo en sociedades consolidadas.....	-	-
b) Empresas multigrupo, neto de efectivo en sociedades consolidadas.....	-	-
c) Empresas asociadas.....	-	10
d) Inmovilizado intangible.....	350	-
e) Inmovilizado material.....	-	668
f) Inversiones inmobiliarias.....	231	-
g) Otros activos financieros.....	-	-
h) Activos no corrientes mantenidos para venta.....	19.979	-
j) Unidad de negocio.....	-	-
i) Otros activos.....	-	22.535
<b>FLUJOS DE EFECTIVO DE LAS ACTIVIDADES DE INVERSIÓN.....</b>	<b>-145.117</b>	<b>-138.932</b>

Concepto	2010	2009
<b>Cobros y pagos por instrumentos de patrimonio.....</b>	<b>927</b>	<b>48.240</b>
a) Emisión de instrumentos de patrimonio.....	-	-
b) Amortización de instrumentos de patrimonio.....	-	-
c) Adquisición de instrumentos de patrimonio propio y de la sociedad dominante.....	-	-
d) Enajenación de instrumentos de patrimonio propio y de la sociedad dominante.....	-	-
e) Adquisición de participaciones de socios externos.....	-	-
f) Venta de participaciones de socios externos.....	-	-
g) Subvenciones, donaciones y legados recibidos.....	927	48.240
<b>Cobros y pagos por instrumentos de pasivo financiero.....</b>	<b>138.703</b>	<b>63.289</b>
a) Emisión.....	216.023	64.438
1. Obligaciones y otros valores negociables.....	-	-
2. Deudas con entidades de crédito.....	1.542	64.438
4. Deudas con características especiales.....	-	-
5. Otras deudas.....	214.481	-
b) Devolución y amortización de.....	-77.320	-1.149
1. Obligaciones y otros valores negociables.....	-2.376	-
2. Deudas con entidades de crédito.....	-	-1.149
4. Deudas con características especiales.....	-	-
5. Otras deudas.....	-74.944	-
<b>Pagos por dividendos y remuneraciones de otros instrumentos de patrimonio.....</b>	<b>-</b>	<b>-</b>
a) Dividendos.....	-	-
b) Remuneración de otros instrumentos de patrimonio.....	-	-
<b>FLUJOS DE EFECTIVO DE LAS ACTIVIDADES DE FINANCIACIÓN.....</b>	<b>139.630</b>	<b>111.529</b>
<b>Efecto de las variaciones de los tipos de cambio.....</b>	<b>-</b>	<b>-</b>
<b>AUMENTO/DISMINUCIÓN NETA DEL EFECTIVO O EQUIVALENTE.....</b>	<b>5.837</b>	<b>-4.049</b>
Efectivo o equivalentes al comienzo del ejercicio.....	8.610	12.659
Efectivo o equivalentes al final del ejercicio.....	14.447	8.610

Concepto	2010	2009
<b>Situación financiera</b>		
Tesorería o acid test (%): (Efectivo y otros activos líquidos equivalentes / Pasivo corriente) x 100.....	25,21	7,60
Liquidez inmediata (%): ((Activo corriente - Existencias) / Pasivo corriente) x 100.....	93,24	26,47
Solvencia técnica (%): (Activo corriente / Pasivo corriente) x 100.....	96,65	28,30
Garantía o cobertura (%): (Activo/Pasivo) x 100.....	213,43	253,56
Cobertura del inmovilizado (%): (Recursos permanentes / Activo no corriente) x 100.....	99,82	91,33
Endeudamiento (%): (Pasivo / Patrimonio neto) x 100.....	88,16	65,12
Endeudamiento a largo plazo (%): (Pasivo no corriente / Patrimonio neto) x 100.....	78,76	45,82
Endeudamiento a corto plazo (%): (Pasivo corriente / Patrimonio neto) x 100.....	9,40	19,30
<b>Estructura</b>		
Gastos financieros sobre cifra de negocios (%): (Gastos financieros / Importe neto de la cifra de negocios) x 100.....	27,48	21,36
Inmovilizaciones materiales sobre activo (%): (Inmovilizado material e inversiones inmobiliarias / Total activo) x 100.....	89,83	91,87
Fondos propios sobre pasivo y patrimonio neto (%): (Fondos propios / Total pasivo y patrimonio neto) x 100.....	30,57	35,41
<b>Rentabilidad</b>		
EBITDA sobre cifra de negocios (%): (EBITDA / Importe neto de la cifra de negocios) x 100.....	35,63	26,86
Rentabilidad económica (%): (Resultado antes de impuestos + Gastos financieros / Total activo) x 100.....	1,73	1,25
Rentabilidad financiera (%): (Resultado atribuido a la sdad dominante / Fondos propios) x 100.....	2,11	1,28
<b>Productividad</b>		
Inmovilizado material por empleado (Miles de euros): Inmovilizado material e inversiones inmobiliarias / Plantilla media..	2.769,43	2.367,81
Cifra de negocios por empleado (Miles de euros): Importe neto de la cifra de negocios / Plantilla media.....	155,37	142,44
Beneficios por empleado (Miles de euros): Resultado atribuido a la sdad dominante / Plantilla media.....	19,92	11,66
Coste medio de personal (Miles de euros): Gastos de personal / Plantilla media.....	59,98	57,71

Plantilla media por categorías profesionales	2010			2009		
	Hombres	Mujeres	Total	Hombres	Mujeres	Total
Altos directivos.....	2	-	2	4	-	4
Otros directivos, técnicos y similares.....	95	22	117	93	22	115
Administrativos y auxiliares.....	18	12	30	18	13	31
Otro personal.....	221	2	223	224	2	226
<b>TOTAL.....</b>	<b>336</b>	<b>36</b>	<b>372</b>	<b>339</b>	<b>37</b>	<b>376</b>

Plantilla media por tipo de contrato	2010			2009		
	Hombres	Mujeres	Total	Hombres	Mujeres	Total
Personal fijo.....	336	36	372	339	37	376
Personal no fijo.....	-	-	-	-	-	-
<b>TOTAL.....</b>	<b>336</b>	<b>36</b>	<b>372</b>	<b>339</b>	<b>37</b>	<b>376</b>

GRUPO AUTORIDAD PORTUARIA  
DE LA CORUÑA

**GRUPO AUTORIDAD PORTUARIA LA CORUÑA**

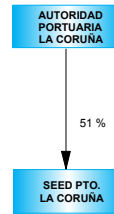

 ENTIDADES ESTATALES POR INTEGRACIÓN GLOBAL



**Empresas incluidas en el perímetro de consolidación ejercicios 2009 y 2010**

Grupo/Entidad	Participación directa	Participación indirecta	Efectivo del grupo
<b>GRUPO AUTORIDAD PORTUARIA DE LA CORUÑA</b>			
<b>INTEGRACIÓN GLOBAL</b>			
AUTORIDAD PORTUARIA DE LA CORUÑA	100,00	-	100,00
SOCIEDAD ESTATAL DE ESTIBA Y DESESTIBA DEL PUERTO DE LA CORUÑA, S.A.	51,00	-	51,00

ACTIVO	2010		2009		Variación	
	Miles de euros	Porcentaje	Miles de euros	Porcentaje	Absoluta	Porcentual
<b>A) ACTIVO NO CORRIENTE.....</b>	<b>660.066</b>	<b>91,44</b>	<b>455.845</b>	<b>79,89</b>	<b>204.221</b>	<b>44,80</b>
Inmovilizado intangible.....	647	0,09	711	0,12	-64	-9,00
Inmovilizado material.....	553.990	76,74	398.832	69,89	155.158	38,90
Inversiones inmobiliarias.....	53.751	7,45	54.448	9,54	-697	-1,28
Inversiones en empresas del grupo y asociadas a largo plazo.....	-	-	-	-	-	-
Inversiones financieras a largo plazo.....	51.678	7,16	1.854	0,32	49.824	2.687,38
Activos por impuesto diferido.....	-	-	-	-	-	-
Deudores comerciales no corrientes.....	-	-	-	-	-	-
<b>B) ACTIVO CORRIENTE.....</b>	<b>61.822</b>	<b>8,56</b>	<b>114.778</b>	<b>20,11</b>	<b>-52.956</b>	<b>-46,14</b>
Activos no corrientes mantenidos para la venta.....	-	-	-	-	-	-
Existencias.....	-	-	-	-	-	-
Deudores comerciales y otras cuentas a cobrar.....	32.348	4,48	22.363	3,92	9.985	44,65
Inversiones en empresas del grupo y asociadas a corto plazo.....	2	-	2	-	-	-
Inversiones financieras a corto plazo.....	-	-	-	-	-	-
Periodificaciones a corto plazo.....	3	-	3	-	-	-
Efectivo y otros activos líquidos equivalentes.....	29.469	4,08	92.410	16,19	-62.941	-68,11
<b>TOTAL ACTIVO.....</b>	<b>721.888</b>	<b>100,00</b>	<b>570.623</b>	<b>100,00</b>	<b>151.265</b>	<b>26,51</b>

PATRIMONIO NETO Y PASIVO	2010		2009		Variación	
	Miles de euros	Porcentaje	Miles de euros	Porcentaje	Absoluta	Porcentual
<b>A) PATRIMONIO NETO.....</b>	<b>486.186</b>	<b>67,35</b>	<b>409.544</b>	<b>71,77</b>	<b>76.642</b>	<b>18,71</b>
<b>A-1) Fondos propios.....</b>	<b>207.572</b>	<b>28,75</b>	<b>183.526</b>	<b>32,16</b>	<b>24.046</b>	<b>13,10</b>
Capital o Patrimonio.....	141.520	19,60	141.520	24,80	-	-
Prima de emisión.....	-	-	-	-	-	-
Reservas.....	42.276	5,86	36.332	6,37	5.944	16,36
(Acc. y particip. en patrimonio propias y de sdad dominante)...	-	-	-	-	-	-
Otras aportaciones de socios.....	-	-	-	-	-	-
Resultado del ejercicio atribuido a la sociedad dominante.....	23.776	3,29	5.674	0,99	18.102	319,03
(Dividendo a cuenta).....	-	-	-	-	-	-
Otros instrumentos de patrimonio neto.....	-	-	-	-	-	-
<b>A-2) Ajustes por cambios de valor.....</b>	<b>-</b>	<b>-</b>	<b>-</b>	<b>-</b>	<b>-</b>	<b>-</b>
<b>A-3) Subvenciones, donaciones y legados recibidos.....</b>	<b>278.883</b>	<b>38,63</b>	<b>226.018</b>	<b>39,61</b>	<b>52.865</b>	<b>23,39</b>
<b>A-4) Socios externos.....</b>	<b>-269</b>	<b>-0,03</b>	<b>-</b>	<b>-</b>	<b>-269</b>	<b>-</b>
<b>B) PASIVO NO CORRIENTE.....</b>	<b>145.270</b>	<b>20,12</b>	<b>140.070</b>	<b>24,55</b>	<b>5.200</b>	<b>3,71</b>
Provisiones a largo plazo.....	14.584	2,02	32.485	5,69	-17.901	-55,11
Deudas a largo plazo.....	130.686	18,10	107.585	18,85	23.101	21,47
Deudas con empresas del grupo y asociadas a largo plazo.....	-	-	-	-	-	-
Pasivos por impuesto diferido.....	-	-	-	-	-	-
Periodificaciones a largo plazo.....	-	-	-	-	-	-
Acreedores comerciales no corrientes.....	-	-	-	-	-	-
Deuda con características especiales a largo plazo.....	-	-	-	-	-	-
<b>C) PASIVO CORRIENTE.....</b>	<b>90.432</b>	<b>12,53</b>	<b>21.009</b>	<b>3,68</b>	<b>69.423</b>	<b>330,44</b>
Pasivos vinculados con activos no corrientes mant venta.....	-	-	-	-	-	-
Provisiones a corto plazo.....	19.121	2,65	-	-	19.121	-
Deudas a corto plazo.....	69.444	9,62	18.664	3,27	50.780	272,08
Deudas con empresas del grupo y asociadas a corto plazo.....	82	0,01	-	-	82	-
Acreedores comerciales y otras cuentas a pagar.....	1.785	0,25	2.345	0,41	-560	-23,88
Periodificaciones a corto plazo.....	-	-	-	-	-	-
Deuda con características especiales a corto plazo.....	-	-	-	-	-	-
<b>TOTAL PATRIMONIO NETO Y PASIVO.....</b>	<b>721.888</b>	<b>100,00</b>	<b>570.623</b>	<b>100,00</b>	<b>151.265</b>	<b>26,51</b>

Concepto	2010		2009		Variación	
	Miles de euros	Porcentaje	Miles de euros	Porcentaje	Absoluta	Porcentual
<b>A) OPERACIONES CONTINUADAS</b>						
Importe neto de la cifra de negocios.....	23.787	100,00	24.424	100,00	-637	-2,61
Variación de existencias de productos terminados y en curso de fabricación.....	-	-	-	-	-	-
Trabajos realizados por la empresa para su activo.....	-	-	-	-	-	-
Aprovisionamientos.....	-	-	-	-	-	-
Otros ingresos de explotación.....	1.502	6,31	1.453	5,95	49	3,37
Gastos de personal.....	-9.225	-38,78	-9.435	-38,63	-210	-2,23
Otros gastos de explotación.....	-5.393	-22,67	-5.682	-23,26	-289	-5,09
Amortización del inmovilizado.....	-7.026	-29,53	-6.363	-26,05	663	10,42
Imputación de subvenciones de inmovilizado no financiero y otras.....	904	3,80	602	2,46	302	50,17
Excesos de provisiones.....	-	-	14	0,06	-14	-100,00
Deterioro y resultado por enajenaciones del inmovilizado.....	-46	-0,19	-235	-0,96	189	80,43
Resultado por la pérdida de control de participaciones consolidadas.....	-	-	-	-	-	-
Diferencia negativa de combinaciones de negocio.....	-	-	-	-	-	-
Otros resultados.....	13.054	54,88	-	-	13.054	-
<b>A.1) RESULTADO DE EXPLOTACIÓN.....</b>	<b>17.557</b>	<b>73,81</b>	<b>4.778</b>	<b>19,56</b>	<b>12.779</b>	<b>267,46</b>
Ingresos financieros.....	9.860	41,45	3.453	14,14	6.407	185,55
Gastos financieros.....	-3.641	-15,30	-2.557	-10,46	1.084	42,39
Variación de valor razonable en instrumentos financieros.....	-	-	-	-	-	-
Diferencias de cambio.....	-	-	-	-	-	-
Deterioro y resultado por enajenaciones de instrumentos financieros.....	-	-	-	-	-	-
Otros ingresos y gastos de carácter financiero.....	-	-	-	-	-	-
<b>A.2) RESULTADO FINANCIERO.....</b>	<b>6.219</b>	<b>26,14</b>	<b>896</b>	<b>3,67</b>	<b>5.323</b>	<b>594,09</b>
Participación en beneficios (pérdidas) de sociedades puestas en equivalencia.....	-	-	-	-	-	-
Deterioro y resultado por pérdida partic.puestas en equivalencia o control sociedad multigrupo.....	-	-	-	-	-	-
Diferencia negativa de consolidación de sociedades puestas en equivalencia.....	-	-	-	-	-	-
<b>A.3) RESULTADO ANTES DE IMPUESTOS.....</b>	<b>23.776</b>	<b>99,95</b>	<b>5.674</b>	<b>23,23</b>	<b>18.102</b>	<b>319,03</b>
Impuestos sobre beneficios.....	-	-	-	-	-	-
<b>A.4) RESULTADO DEL EJERCICIO PROCEDENTE DE OPERACIONES CONTINUADAS.....</b>	<b>23.776</b>	<b>99,95</b>	<b>5.674</b>	<b>23,23</b>	<b>18.102</b>	<b>319,03</b>
<b>B) OPERACIONES INTERRUMPIDAS</b>						
Resultado del ejercicio procedente de operaciones interrumpidas neto de impuestos.....	-	-	-	-	-	-
<b>A.5) RESULTADO CONSOLIDADO DEL EJERCICIO.....</b>	<b>23.776</b>	<b>99,95</b>	<b>5.674</b>	<b>23,23</b>	<b>18.102</b>	<b>319,03</b>
Resultado atribuido a la sociedad dominante.....	23.776	99,95	5.674	23,23	18.102	319,03
Resultado atribuido a socios externos.....	-	-	-	-	-	-

Concepto	2010		2009		Variación	
	Miles de euros	Porcentaje	Miles de euros	Porcentaje	Absoluta	Porcentual
Importe neto de la cifra de negocios.....	23.787	100,00	24.424	100,00	-637	-2,61
Variación de existencias de productos terminados y en curso de fabricación.....	-	-	-	-	-	-
Trabajos efectuados por la empresa para su activo.....	-	-	-	-	-	-
Aprovisionamientos.....	-	-	-	-	-	-
Otros ingresos de explotación.....	1.502	6,31	1.453	5,95	49	3,37
Gastos de personal.....	-9.225	-38,78	-9.435	-38,63	-210	-2,23
Otros gastos de explotación.....	-5.393	-22,67	-5.682	-23,26	-289	-5,09
<b>EBITDA.....</b>	<b>10.671</b>	<b>44,86</b>	<b>10.760</b>	<b>44,06</b>	<b>-89</b>	<b>-0,83</b>

Concepto	2010	2009
<b>A) Resultado consolidado del ejercicio.....</b>	<b>23.776</b>	<b>5.674</b>
<b>B) Total ingresos y gastos imputados directamente en el patrimonio neto consolidado..</b>	<b>53.905</b>	<b>77.428</b>
I. Por valoración de instrumentos financieros.....	-	-
II. Por coberturas de flujos de efectivo.....	-	-
III. Subvenciones, donaciones y legados recibidos.....	53.905	77.428
IV. Por ganancias y pérdidas actuariales y otros ajustes.....	-	-
V. Por activos no corrientes y pasivos vinculados, mantenidos para la venta.....	-	-
VI. Diferencia de conversión.....	-	-
VII. Efecto impositivo.....	-	-
<b>C) Total transferencias a la cuenta de pérdidas y ganancias consolidada.....</b>	<b>-1.039</b>	<b>77.428</b>
VIII. Por valoración de instrumentos financieros.....	-	-
IX. Por coberturas de flujos de efectivo.....	-	-
X. Subvenciones, donaciones y legados recibidos.....	-1.039	-956
XI. Por activos no corrientes y pasivos vinculados, mantenidos para la venta.....	-	-
XII. Diferencia de conversión.....	-	-
XIII. Efecto impositivo.....	-	-
<b>TOTAL DE INGRESOS Y GASTOS CONSOLIDADOS RECONOCIDOS.....</b>	<b>76.642</b>	<b>82.146</b>
<b>Total de ingresos y gastos atribuidos a la entidad dominante.....</b>	<b>76.642</b>	<b>82.146</b>
<b>Total de ingresos y gastos atribuidos a socios externos.....</b>	<b>-</b>	<b>-</b>

## IV.3.61. Estado total de cambios en el patrimonio neto consolidado

## GRUPO AUTORIDAD PORTUARIA DE LA CORUÑA

Miles de Euros

Concepto	Capital	Prima de emisión, reservas y rdos ejerc. anteriores	(Patrimonio propio y de la sociedad dominante)	Otras aportaciones de socios	Rdo. ejercicio atribuido a la soc. dominante	(Dividendo a cuenta)	Otros instrumentos de patrimonio neto	Ajustes por cambios de valor	Subvenciones, donaciones y legados recibidos	Socios externos	Total
<b>SALDO AJUSTADO, INICIO DEL AÑO 2009.....</b>	<b>141.520</b>	<b>27.340</b>	-	-	<b>8.992</b>	-	-	-	<b>149.546</b>	-	<b>327.398</b>
I. Total ingresos y gastos consolidados reconocidos.....	-	-	-	-	5.674	-	-	-	76.472	-	82.146
II. Operaciones con socios o propietarios.....	-	-	-	-	-	-	-	-	-	-	-
1. Aumentos (reducciones) de capital.	-	-	-	-	-	-	-	-	-	-	-
2. Operaciones con socios o propietarios.....	-	-	-	-	-	-	-	-	-	-	-
III. Otras variaciones del patrimonio neto.....	-	8.992	-	-	-8.992	-	-	-	-	-	-
<b>SALDO, FINAL DEL AÑO 2009.....</b>	<b>141.520</b>	<b>36.332</b>	-	-	<b>5.674</b>	-	-	-	<b>226.018</b>	-	<b>409.544</b>
I. Ajustes por cambios de criterio del ejercicio 2009.....	-	269	-	-	-	-	-	-	-	-269	-
II. Ajustes por errores del ejercicio 2009.....	-	-	-	-	-	-	-	-	-	-	-
<b>SALDO AJUSTADO, INICIO DEL AÑO 2010.....</b>	<b>141.520</b>	<b>36.601</b>	-	-	<b>5.674</b>	-	-	-	<b>226.018</b>	<b>-269</b>	<b>409.544</b>
I. Total ingresos y gastos consolidados reconocidos.....	-	1	-	-	23.776	-	-	-	52.865	-	76.642
II. Operaciones con socios o propietarios.....	-	-	-	-	-	-	-	-	-	-	-
1. Aumentos (reducciones) de capital.	-	-	-	-	-	-	-	-	-	-	-
2. Operaciones con socios o propietarios.....	-	-	-	-	-	-	-	-	-	-	-
III. Otras variaciones del patrimonio neto.....	-	5.674	-	-	-5.674	-	-	-	-	-	-
<b>SALDO, FINAL DEL AÑO 2010.....</b>	<b>141.520</b>	<b>42.276</b>	-	-	<b>23.776</b>	-	-	-	<b>278.883</b>	<b>-269</b>	<b>486.186</b>

Concepto	2010	2009
<b>Resultado del ejercicio antes de impuestos.....</b>	<b>23.776</b>	<b>5.674</b>
<b>Ajustes del resultado.....</b>	<b>-13.310</b>	<b>4.646</b>
a) Amortización del inmovilizado.....	7.026	6.364
b) Correcciones valorativas por deterioro.....	-	-
c) Variación de provisiones.....	-	-14
d) Imputación de subvenciones.....	-903	-602
e) Resultados por bajas y enajenaciones del inmovilizado.....	46	234
f) Resultados por bajas y enajenaciones de instrumentos financieros.....	-	-
g) Ingresos financieros.....	-9.861	-3.453
h) Gastos financieros.....	3.642	2.556
i) Diferencias de cambio.....	-	-
j) Variación de valor razonable en instrumentos financieros.....	-	-
k) Otros ingresos y gastos.....	-13.260	-439
l) Participación en beneficios (pérdidas) de sociedades puestas en equivalencia neto de dividendos.....	-	-
<b>Cambios en el capital corriente.....</b>	<b>2</b>	<b>2.712</b>
a) Existencias.....	-	-
b) Deudores y otras cuentas a cobrar.....	219	2.529
c) Otros activos corrientes.....	-	30
d) Acreedores y otras cuentas a pagar.....	-220	181
e) Otros pasivos corrientes.....	24	10
f) Otros activos y pasivos no corrientes.....	-21	-38
<b>Otros flujos de efectivo de las actividades de explotación.....</b>	<b>-795</b>	<b>1.166</b>
a) Pagos de intereses.....	-2.340	-1.609
b) Cobros de dividendos.....	-	-
c) Cobros de intereses.....	1.806	2.139
d) Cobros (pagos) por impuesto sobre beneficios.....	-249	753
e) Otros pagos (cobros).....	-12	-117
<b>FLUJOS DE EFECTIVO DE LAS ACTIVIDADES DE EXPLOTACIÓN.....</b>	<b>9.673</b>	<b>14.198</b>

Concepto	2010	2009
<b>Pagos por inversiones.....</b>	<b>-190.571</b>	<b>-149.779</b>
a) Empresas del grupo, neto de efectivo en sociedades consolidadas.....	-	-
b) Empresas multigrupo, neto de efectivo en sociedades consolidadas.....	-	-
c) Empresas asociadas.....	-	-
d) Inmovilizado intangible.....	-221	-154
e) Inmovilizado material.....	-190.350	-149.547
f) Inversiones inmobiliarias.....	-	-78
g) Otros activos financieros.....	-	-
h) Activos no corrientes mantenidos para venta.....	-	-
j) Unidad de negocio.....	-	-
i) Otros activos.....	-	-
<b>Cobros por desinversiones.....</b>	<b>24.533</b>	<b>24.141</b>
a) Empresas del grupo, neto de efectivo en sociedades consolidadas.....	-	-
b) Empresas multigrupo, neto de efectivo en sociedades consolidadas.....	-	-
c) Empresas asociadas.....	-	-
d) Inmovilizado intangible.....	-	-
e) Inmovilizado material.....	-	-
f) Inversiones inmobiliarias.....	-	-
g) Otros activos financieros.....	-	-
h) Activos no corrientes mantenidos para venta.....	-	-
j) Unidad de negocio.....	-	-
i) Otros activos.....	24.533	24.141
<b>FLUJOS DE EFECTIVO DE LAS ACTIVIDADES DE INVERSIÓN.....</b>	<b>-166.038</b>	<b>-125.638</b>



Concepto	2010	2009
<b>Cobros y pagos por instrumentos de patrimonio.....</b>	<b>13.426</b>	<b>87.871</b>
a) Emisión de instrumentos de patrimonio.....	-	-
b) Amortización de instrumentos de patrimonio.....	-	-
c) Adquisición de instrumentos de patrimonio propio y de la sociedad dominante.....	-	-
d) Enajenación de instrumentos de patrimonio propio y de la sociedad dominante.....	-	-
e) Adquisición de participaciones de socios externos.....	-	-
f) Venta de participaciones de socios externos.....	-	-
g) Subvenciones, donaciones y legados recibidos.....	13.426	87.871
<b>Cobros y pagos por instrumentos de pasivo financiero.....</b>	<b>79.998</b>	<b>48.002</b>
a) Emisión.....	79.998	48.002
1. Obligaciones y otros valores negociables.....	-	-
2. Deudas con entidades de crédito.....	79.998	48.002
4. Deudas con características especiales.....	-	-
5. Otras deudas.....	-	-
b) Devolución y amortización de.....	-	-
1. Obligaciones y otros valores negociables.....	-	-
2. Deudas con entidades de crédito.....	-	-
4. Deudas con características especiales.....	-	-
5. Otras deudas.....	-	-
<b>Pagos por dividendos y remuneraciones de otros instrumentos de patrimonio.....</b>	<b>-</b>	<b>-</b>
a) Dividendos.....	-	-
b) Remuneración de otros instrumentos de patrimonio.....	-	-
<b>FLUJOS DE EFECTIVO DE LAS ACTIVIDADES DE FINANCIACIÓN.....</b>	<b>93.424</b>	<b>135.873</b>
<b>Efecto de las variaciones de los tipos de cambio.....</b>	<b>-</b>	<b>-</b>
<b>AUMENTO/DISMINUCIÓN NETA DEL EFECTIVO O EQUIVALENTE.....</b>	<b>-62.941</b>	<b>24.433</b>
Efectivo o equivalentes al comienzo del ejercicio.....	92.410	67.977
Efectivo o equivalentes al final del ejercicio.....	29.469	92.410

Concepto	2010	2009
<b>Situación financiera</b>		
Tesorería o acid test (%): (Efectivo y otros activos líquidos equivalentes / Pasivo corriente) x 100.....	32,59	439,86
Liquidez inmediata (%): ((Activo corriente - Existencias) / Pasivo corriente) x 100.....	68,36	546,33
Solvencia técnica (%): (Activo corriente / Pasivo corriente) x 100.....	68,36	546,33
Garantía o cobertura (%): (Activo/Pasivo) x 100.....	306,27	354,25
Cobertura del inmovilizado (%): (Recursos permanentes / Activo no corriente) x 100.....	95,67	120,57
Endeudamiento (%): (Pasivo / Patrimonio neto) x 100.....	48,48	39,33
Endeudamiento a largo plazo (%): (Pasivo no corriente / Patrimonio neto) x 100.....	29,88	34,20
Endeudamiento a corto plazo (%): (Pasivo corriente / Patrimonio neto) x 100.....	18,60	5,13
<b>Estructura</b>		
Gastos financieros sobre cifra de negocios (%): (Gastos financieros / Importe neto de la cifra de negocios) x 100.....	15,31	10,47
Inmovilizaciones materiales sobre activo (%): (Inmovilizado material e inversiones inmobiliarias / Total activo) x 100.....	84,19	79,44
Fondos propios sobre pasivo y patrimonio neto (%): (Fondos propios / Total pasivo y patrimonio neto) x 100.....	28,75	32,16
<b>Rentabilidad</b>		
EBITDA sobre cifra de negocios (%): (EBITDA / Importe neto de la cifra de negocios) x 100.....	44,86	44,06
Rentabilidad económica (%): (Resultado antes de impuestos + Gastos financieros / Total activo) x 100.....	3,80	1,44
Rentabilidad financiera (%): (Resultado atribuido a la sdad dominante / Fondos propios) x 100.....	11,45	3,09
<b>Productividad</b>		
Inmovilizado material por empleado (Miles de euros): Inmovilizado material e inversiones inmobiliarias / Plantilla media..	2.737,57	2.023,57
Cifra de negocios por empleado (Miles de euros): Importe neto de la cifra de negocios / Plantilla media.....	107,15	109,04
Beneficios por empleado (Miles de euros): Resultado atribuido a la sdad dominante / Plantilla media.....	107,10	25,33
Coste medio de personal (Miles de euros): Gastos de personal / Plantilla media.....	41,55	42,12

Plantilla media por categorías profesionales	2010			2009		
	Hombres	Mujeres	Total	Hombres	Mujeres	Total
Altos directivos.....	3	-	3	3	-	3
Otros directivos, técnicos y similares.....	55	27	82	58	24	82
Administrativos y auxiliares.....	114	18	132	73	19	92
Otro personal.....	1	4	5	42	5	47
<b>TOTAL.....</b>	<b>173</b>	<b>49</b>	<b>222</b>	<b>176</b>	<b>48</b>	<b>224</b>

Plantilla media por tipo de contrato	2010			2009		
	Hombres	Mujeres	Total	Hombres	Mujeres	Total
Personal fijo.....	119	40	159	161	39	200
Personal no fijo.....	54	9	63	15	9	24
<b>TOTAL.....</b>	<b>173</b>	<b>49</b>	<b>222</b>	<b>176</b>	<b>48</b>	<b>224</b>

GRUPO AUTORIDAD PORTUARIA  
DE PASAJES

**GRUPO AUTORIDAD PORTUARIA DE PASAJES**

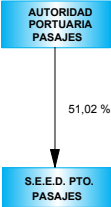

 ENTIDADES ESTATALES POR INTEGRACIÓN GLOBAL

**Empresas incluidas en el perímetro de consolidación ejercicios 2009 y 2010**

Grupo/Entidad	Participación directa	Participación indirecta	Efectivo del grupo
<b>GRUPO AUTORIDAD PORTUARIA DE PASAJES</b>			
<b>INTEGRACIÓN GLOBAL</b>			
AUTORIDAD PORTUARIA DE PASAJES	100,00	-	100,00
SOCIEDAD ESTATAL DE ESTIBA Y DESESTIBA DEL PUERTO DE PASAJES, S.A.	51,02	-	51,02

ACTIVO	2010		2009		Variación	
	Miles de euros	Porcentaje	Miles de euros	Porcentaje	Absoluta	Porcentual
<b>A) ACTIVO NO CORRIENTE.....</b>	<b>123.423</b>	<b>81,08</b>	<b>118.117</b>	<b>83,68</b>	<b>5.306</b>	<b>4,49</b>
Inmovilizado intangible.....	913	0,60	1.170	0,83	-257	-21,97
Inmovilizado material.....	64.346	42,27	59.569	42,20	4.777	8,02
Inversiones inmobiliarias.....	57.291	37,64	55.443	39,28	1.848	3,33
Inversiones en empresas del grupo y asociadas a largo plazo.....	-	-	-	-	-	-
Inversiones financieras a largo plazo.....	873	0,57	1.935	1,37	-1.062	-54,88
Activos por impuesto diferido.....	-	-	-	-	-	-
Deudores comerciales no corrientes.....	-	-	-	-	-	-
<b>B) ACTIVO CORRIENTE.....</b>	<b>28.793</b>	<b>18,92</b>	<b>23.031</b>	<b>16,32</b>	<b>5.762</b>	<b>25,02</b>
Activos no corrientes mantenidos para la venta.....	-	-	-	-	-	-
Existencias.....	39	0,03	48	0,03	-9	-18,75
Deudores comerciales y otras cuentas a cobrar.....	4.522	2,97	8.269	5,86	-3.747	-45,31
Inversiones en empresas del grupo y asociadas a corto plazo.....	-	-	-	-	-	-
Inversiones financieras a corto plazo.....	1	-	-	-	1	-
Periodificaciones a corto plazo.....	33	0,02	65	0,05	-32	-49,23
Efectivo y otros activos líquidos equivalentes.....	24.198	15,90	14.649	10,38	9.549	65,19
<b>TOTAL ACTIVO.....</b>	<b>152.216</b>	<b>100,00</b>	<b>141.148</b>	<b>100,00</b>	<b>11.068</b>	<b>7,84</b>

PATRIMONIO NETO Y PASIVO	2010		2009		Variación	
	Miles de euros	Porcentaje	Miles de euros	Porcentaje	Absoluta	Porcentual
<b>A) PATRIMONIO NETO.....</b>	<b>138.069</b>	<b>90,71</b>	<b>134.905</b>	<b>95,58</b>	<b>3.164</b>	<b>2,35</b>
<b>A-1) Fondos propios.....</b>	<b>121.239</b>	<b>79,65</b>	<b>121.250</b>	<b>85,90</b>	<b>-11</b>	<b>-0,01</b>
Capital o Patrimonio.....	119.833	78,73	119.833	84,90	-	-
Prima de emisión.....	-	-	-	-	-	-
Reservas.....	1.417	0,93	-430	-0,30	1.847	429,54
(Acc. y particip. en patrimonio propias y de sdad dominante)...	-	-	-	-	-	-
Otras aportaciones de socios.....	-	-	-	-	-	-
Resultado del ejercicio atribuido a la sociedad dominante.....	-11	-	1.847	1,31	-1.858	-100,60
(Dividendo a cuenta).....	-	-	-	-	-	-
Otros instrumentos de patrimonio neto.....	-	-	-	-	-	-
<b>A-2) Ajustes por cambios de valor.....</b>	<b>-</b>	<b>-</b>	<b>-</b>	<b>-</b>	<b>-</b>	<b>-</b>
<b>A-3) Subvenciones, donaciones y legados recibidos.....</b>	<b>16.743</b>	<b>11,00</b>	<b>13.568</b>	<b>9,61</b>	<b>3.175</b>	<b>23,40</b>
<b>A-4) Socios externos.....</b>	<b>87</b>	<b>0,06</b>	<b>87</b>	<b>0,06</b>	<b>-</b>	<b>-</b>
<b>B) PASIVO NO CORRIENTE.....</b>	<b>455</b>	<b>0,30</b>	<b>460</b>	<b>0,33</b>	<b>-5</b>	<b>-1,09</b>
Provisiones a largo plazo.....	89	0,06	94	0,07	-5	-5,32
Deudas a largo plazo.....	366	0,24	366	0,26	-	-
Deudas con empresas del grupo y asociadas a largo plazo.....	-	-	-	-	-	-
Pasivos por impuesto diferido.....	-	-	-	-	-	-
Periodificaciones a largo plazo.....	-	-	-	-	-	-
Acreedores comerciales no corrientes.....	-	-	-	-	-	-
Deuda con características especiales a largo plazo.....	-	-	-	-	-	-
<b>C) PASIVO CORRIENTE.....</b>	<b>13.692</b>	<b>9,00</b>	<b>5.783</b>	<b>4,10</b>	<b>7.909</b>	<b>136,76</b>
Pasivos vinculados con activos no corrientes mant venta.....	-	-	-	-	-	-
Provisiones a corto plazo.....	779	0,51	580	0,41	199	34,31
Deudas a corto plazo.....	6.839	4,49	2.805	1,99	4.034	143,82
Deudas con empresas del grupo y asociadas a corto plazo.....	-	-	-	-	-	-
Acreedores comerciales y otras cuentas a pagar.....	6.074	3,99	2.398	1,70	3.676	153,29
Periodificaciones a corto plazo.....	-	-	-	-	-	-
Deuda con características especiales a corto plazo.....	-	-	-	-	-	-
<b>TOTAL PATRIMONIO NETO Y PASIVO.....</b>	<b>152.216</b>	<b>100,00</b>	<b>141.148</b>	<b>100,00</b>	<b>11.068</b>	<b>7,84</b>

Concepto	2010		2009		Variación	
	Miles de euros	Porcentaje	Miles de euros	Porcentaje	Absoluta	Porcentual
<b>A) OPERACIONES CONTINUADAS</b>						
Importe neto de la cifra de negocios.....	19.067	100,00	18.548	100,00	519	2,80
Variación de existencias de productos terminados y en curso de fabricación.....	-	-	-	-	-	-
Trabajos realizados por la empresa para su activo.....	-	-	-	-	-	-
Aprovisionamientos.....	-	-	-	-	-	-
Otros ingresos de explotación.....	1.399	7,34	5.228	28,19	-3.829	-73,24
Gastos de personal.....	-11.354	-59,54	-12.977	-69,96	-1.623	-12,51
Otros gastos de explotación.....	-5.405	-28,34	-5.211	-28,09	194	3,72
Amortización del inmovilizado.....	-3.760	-19,71	-3.751	-20,22	9	0,24
Imputación de subvenciones de inmovilizado no financiero y otras.....	419	2,20	430	2,32	-11	-2,56
Excesos de provisiones.....	-	-	-	-	-	-
Deterioro y resultado por enajenaciones del inmovilizado.....	-281	-1,47	-220	-1,18	-61	-27,73
Resultado por la pérdida de control de participaciones consolidadas.....	-	-	-	-	-	-
Diferencia negativa de combinaciones de negocio.....	-	-	-	-	-	-
Otros resultados.....	-368	-1,93	-107	-0,57	-261	-243,93
<b>A.1) RESULTADO DE EXPLOTACIÓN.....</b>	<b>-283</b>	<b>-1,48</b>	<b>1.940</b>	<b>10,46</b>	<b>-2.223</b>	<b>-114,59</b>
Ingresos financieros.....	345	1,81	338	1,82	7	2,07
Gastos financieros.....	-64	-0,33	-431	-2,32	-367	-85,15
Variación de valor razonable en instrumentos financieros.....	-	-	-	-	-	-
Diferencias de cambio.....	-	-	-	-	-	-
Deterioro y resultado por enajenaciones de instrumentos financieros.....	-9	-0,04	-	-	-9	-
Otros ingresos y gastos de carácter financiero.....	-	-	-	-	-	-
<b>A.2) RESULTADO FINANCIERO.....</b>	<b>272</b>	<b>1,43</b>	<b>-93</b>	<b>-0,50</b>	<b>365</b>	<b>392,47</b>
Participación en beneficios (pérdidas) de sociedades puestas en equivalencia.....	-	-	-	-	-	-
Deterioro y resultado por pérdida partic.puestas en equivalencia o control sociedad multigrupo.....	-	-	-	-	-	-
Diferencia negativa de consolidación de sociedades puestas en equivalencia.....	-	-	-	-	-	-
<b>A.3) RESULTADO ANTES DE IMPUESTOS.....</b>	<b>-11</b>	<b>-0,05</b>	<b>1.847</b>	<b>9,96</b>	<b>-1.858</b>	<b>-100,60</b>
Impuestos sobre beneficios.....	-	-	-	-	-	-
<b>A.4) RESULTADO DEL EJERCICIO PROCEDENTE DE OPERACIONES CONTINUADAS.....</b>	<b>-11</b>	<b>-0,05</b>	<b>1.847</b>	<b>9,96</b>	<b>-1.858</b>	<b>-100,60</b>
<b>B) OPERACIONES INTERRUMPIDAS</b>						
Resultado del ejercicio procedente de operaciones interrumpidas neto de impuestos.....	-	-	-	-	-	-
<b>A.5) RESULTADO CONSOLIDADO DEL EJERCICIO.....</b>	<b>-11</b>	<b>-0,05</b>	<b>1.847</b>	<b>9,96</b>	<b>-1.858</b>	<b>-100,60</b>
Resultado atribuido a la sociedad dominante.....	-11	-0,05	1.847	9,96	-1.858	-100,60
Resultado atribuido a socios externos.....	-	-	-	-	-	-



## IV.3.67. EBITDA

## GRUPO AUTORIDAD PORTUARIA DE PASAJES

Concepto	2010		2009		Variación	
	Miles de euros	Porcentaje	Miles de euros	Porcentaje	Absoluta	Porcentual
Importe neto de la cifra de negocios.....	19.067	100,00	18.548	100,00	519	2,80
Variación de existencias de productos terminados y en curso de fabricación.....	-	-	-	-	-	-
Trabajos efectuados por la empresa para su activo.....	-	-	-	-	-	-
Aprovisionamientos.....	-	-	-	-	-	-
Otros ingresos de explotación.....	1.399	7,34	5.228	28,19	-3.829	-73,24
Gastos de personal.....	-11.354	-59,54	-12.977	-69,96	-1.623	-12,51
Otros gastos de explotación.....	-5.405	-28,34	-5.211	-28,09	194	3,72
<b>EBITDA.....</b>	<b>3.707</b>	<b>19,44</b>	<b>5.588</b>	<b>30,13</b>	<b>-1.881</b>	<b>-33,66</b>

## IV.3.68. Estado de ingresos y gastos reconocidos consolidado

## GRUPO AUTORIDAD PORTUARIA DE PASAJES

Concepto	2010	2009
<b>A) Resultado consolidado del ejercicio.....</b>	<b>-11</b>	<b>1.847</b>
<b>B) Total ingresos y gastos imputados directamente en el patrimonio neto consolidado..</b>	<b>4.246</b>	<b>241</b>
I. Por valoración de instrumentos financieros.....	-	-
II. Por coberturas de flujos de efectivo.....	-	-
III. Subvenciones, donaciones y legados recibidos.....	4.246	241
IV. Por ganancias y pérdidas actuariales y otros ajustes.....	-	-
V. Por activos no corrientes y pasivos vinculados, mantenidos para la venta.....	-	-
VI. Diferencia de conversión.....	-	-
VII. Efecto impositivo.....	-	-
<b>C) Total transferencias a la cuenta de pérdidas y ganancias consolidada.....</b>	<b>-1.070</b>	<b>241</b>
VIII. Por valoración de instrumentos financieros.....	-	-
IX. Por coberturas de flujos de efectivo.....	-	-
X. Subvenciones, donaciones y legados recibidos.....	-1.070	-1.071
XI. Por activos no corrientes y pasivos vinculados, mantenidos para la venta.....	-	-
XII. Diferencia de conversión.....	-	-
XIII. Efecto impositivo.....	-	-
<b>TOTAL DE INGRESOS Y GASTOS CONSOLIDADOS RECONOCIDOS.....</b>	<b>3.165</b>	<b>1.017</b>
<b>Total de ingresos y gastos atribuidos a la entidad dominante.....</b>	<b>3.165</b>	<b>1.017</b>
<b>Total de ingresos y gastos atribuidos a socios externos.....</b>	<b>-</b>	<b>-</b>

## IV.3.69. Estado total de cambios en el patrimonio neto consolidado

## GRUPO AUTORIDAD PORTUARIA DE PASAJES

Miles de Euros

Concepto	Capital	Prima de emisión, reservas y rdos ejerc. anteriores	(Patrimonio propio y de la sociedad dominante)	Otras aportaciones de socios	Rdo. ejercicio atribuido a la soc. dominante	(Dividendo a cuenta)	Otros instrumentos de patrimonio neto	Ajustes por cambios de valor	Subvenciones, donaciones y legados recibidos	Socios externos	Total
<b>SALDO AJUSTADO, INICIO DEL AÑO 2009.....</b>	<b>119.833</b>	<b>-1.303</b>	-	-	<b>873</b>	-	-	-	<b>14.399</b>	<b>87</b>	<b>133.889</b>
I. Total ingresos y gastos consolidados reconocidos.....	-	-	-	-	1.847	-	-	-	-832	-	1.015
II. Operaciones con socios o propietarios.....	-	-	-	-	-	-	-	-	-	-	-
1. Aumentos (reducciones) de capital.	-	-	-	-	-	-	-	-	-	-	-
2. Operaciones con socios o propietarios.....	-	-	-	-	-	-	-	-	-	-	-
III. Otras variaciones del patrimonio neto.....	-	873	-	-	-873	-	-	-	-	-	-
<b>SALDO, FINAL DEL AÑO 2009.....</b>	<b>119.833</b>	<b>-430</b>	-	-	<b>1.847</b>	-	-	-	<b>13.567</b>	<b>87</b>	<b>134.904</b>
I. Ajustes por cambios de criterio del ejercicio 2009.....	-	-	-	-	-	-	-	-	-	-	-
II. Ajustes por errores del ejercicio 2009.....	-	-	-	-	-	-	-	-	-	-	-
<b>SALDO AJUSTADO, INICIO DEL AÑO 2010.....</b>	<b>119.833</b>	<b>-430</b>	-	-	<b>1.847</b>	-	-	-	<b>13.567</b>	<b>87</b>	<b>134.904</b>
I. Total ingresos y gastos consolidados reconocidos.....	-	-	-	-	-11	-	-	-	3.176	-	3.165
II. Operaciones con socios o propietarios.....	-	-	-	-	-	-	-	-	-	-	-
1. Aumentos (reducciones) de capital.	-	-	-	-	-	-	-	-	-	-	-
2. Operaciones con socios o propietarios.....	-	-	-	-	-	-	-	-	-	-	-
III. Otras variaciones del patrimonio neto.....	-	1.847	-	-	-1.847	-	-	-	-	-	-
<b>SALDO, FINAL DEL AÑO 2010.....</b>	<b>119.833</b>	<b>1.417</b>	-	-	<b>-11</b>	-	-	-	<b>16.743</b>	<b>87</b>	<b>138.069</b>

Concepto	2010	2009
<b>Resultado del ejercicio antes de impuestos.....</b>	<b>-11</b>	<b>1.847</b>
<b>Ajustes del resultado.....</b>	<b>3.383</b>	<b>3.353</b>
a) Amortización del inmovilizado.....	3.760	3.751
b) Correcciones valorativas por deterioro.....	38	-
c) Variación de provisiones.....	423	315
d) Imputación de subvenciones.....	-419	-430
e) Resultados por bajas y enajenaciones del inmovilizado.....	243	220
f) Resultados por bajas y enajenaciones de instrumentos financieros.....	9	-
g) Ingresos financieros.....	-345	-338
h) Gastos financieros.....	63	431
i) Diferencias de cambio.....	-	-
j) Variación de valor razonable en instrumentos financieros.....	-	-
k) Otros ingresos y gastos.....	-389	-596
l) Participación en beneficios (pérdidas) de sociedades puestas en equivalencia neto de dividendos.....	-	-
<b>Cambios en el capital corriente.....</b>	<b>3.158</b>	<b>-4.571</b>
a) Existencias.....	9	5
b) Deudores y otras cuentas a cobrar.....	3.658	-5.780
c) Otros activos corrientes.....	33	-8
d) Acreedores y otras cuentas a pagar.....	-475	732
e) Otros pasivos corrientes.....	-3	522
f) Otros activos y pasivos no corrientes.....	-64	-42
<b>Otros flujos de efectivo de las actividades de explotación.....</b>	<b>107</b>	<b>-452</b>
a) Pagos de intereses.....	-192	-211
b) Cobros de dividendos.....	-	-
c) Cobros de intereses.....	320	320
d) Cobros (pagos) por impuesto sobre beneficios.....	-	-
e) Otros pagos (cobros).....	-21	-561
<b>FLUJOS DE EFECTIVO DE LAS ACTIVIDADES DE EXPLOTACIÓN.....</b>	<b>6.637</b>	<b>177</b>

Concepto	2010	2009
<b>Pagos por inversiones.....</b>	<b>-8.566</b>	<b>-2.615</b>
a) Empresas del grupo, neto de efectivo en sociedades consolidadas.....	-	-
b) Empresas multigrupo, neto de efectivo en sociedades consolidadas.....	-	-
c) Empresas asociadas.....	-	-
d) Inmovilizado intangible.....	-48	-604
e) Inmovilizado material.....	-8.518	-2.011
f) Inversiones inmobiliarias.....	-	-
g) Otros activos financieros.....	-	-
h) Activos no corrientes mantenidos para venta.....	-	-
j) Unidad de negocio.....	-	-
i) Otros activos.....	-	-
<b>Cobros por desinversiones.....</b>	<b>1.184</b>	<b>668</b>
a) Empresas del grupo, neto de efectivo en sociedades consolidadas.....	-	-
b) Empresas multigrupo, neto de efectivo en sociedades consolidadas.....	-	-
c) Empresas asociadas.....	-	-
d) Inmovilizado intangible.....	-	-
e) Inmovilizado material.....	6	29
f) Inversiones inmobiliarias.....	-	-
g) Otros activos financieros.....	-	-
h) Activos no corrientes mantenidos para venta.....	-	-
j) Unidad de negocio.....	-	-
i) Otros activos.....	1.178	639
<b>FLUJOS DE EFECTIVO DE LAS ACTIVIDADES DE INVERSIÓN.....</b>	<b>-7.382</b>	<b>-1.947</b>

Concepto	2010	2009
<b>Cobros y pagos por instrumentos de patrimonio.....</b>	<b>10.294</b>	-
a) Emisión de instrumentos de patrimonio.....	-	-
b) Amortización de instrumentos de patrimonio.....	-	-
c) Adquisición de instrumentos de patrimonio propio y de la sociedad dominante.....	-	-
d) Enajenación de instrumentos de patrimonio propio y de la sociedad dominante.....	-	-
e) Adquisición de participaciones de socios externos.....	-	-
f) Venta de participaciones de socios externos.....	-	-
g) Subvenciones, donaciones y legados recibidos.....	10.294	-
<b>Cobros y pagos por instrumentos de pasivo financiero.....</b>	-	-
a) Emisión.....	-	-
1. Obligaciones y otros valores negociables.....	-	-
2. Deudas con entidades de crédito.....	-	-
4. Deudas con características especiales.....	-	-
5. Otras deudas.....	-	-
b) Devolución y amortización de.....	-	-
1. Obligaciones y otros valores negociables.....	-	-
2. Deudas con entidades de crédito.....	-	-
4. Deudas con características especiales.....	-	-
5. Otras deudas.....	-	-
<b>Pagos por dividendos y remuneraciones de otros instrumentos de patrimonio.....</b>	-	-
a) Dividendos.....	-	-
b) Remuneración de otros instrumentos de patrimonio.....	-	-
<b>FLUJOS DE EFECTIVO DE LAS ACTIVIDADES DE FINANCIACIÓN.....</b>	<b>10.294</b>	-
<b>Efecto de las variaciones de los tipos de cambio.....</b>	-	-
<b>AUMENTO/DISMINUCIÓN NETA DEL EFECTIVO O EQUIVALENTE.....</b>	<b>9.549</b>	<b>-1.770</b>
Efectivo o equivalentes al comienzo del ejercicio.....	14.649	16.419
Efectivo o equivalentes al final del ejercicio.....	24.198	14.649

Concepto	2010	2009
<b>Situación financiera</b>		
Tesorería o acid test (%): (Efectivo y otros activos líquidos equivalentes / Pasivo corriente) x 100.....	176,73	253,31
Liquidez inmediata (%): ((Activo corriente - Existencias) / Pasivo corriente) x 100.....	210,01	397,42
Solvencia técnica (%): (Activo corriente / Pasivo corriente) x 100.....	210,29	398,25
Garantía o cobertura (%): (Activo/Pasivo) x 100.....	1.075,96	2.260,90
Cobertura del inmovilizado (%): (Recursos permanentes / Activo no corriente) x 100.....	112,24	114,60
Endeudamiento (%): (Pasivo / Patrimonio neto) x 100.....	10,25	4,63
Endeudamiento a largo plazo (%): (Pasivo no corriente / Patrimonio neto) x 100.....	0,33	0,34
Endeudamiento a corto plazo (%): (Pasivo corriente / Patrimonio neto) x 100.....	9,92	4,29
<b>Estructura</b>		
Gastos financieros sobre cifra de negocios (%): (Gastos financieros / Importe neto de la cifra de negocios) x 100.....	0,34	2,32
Inmovilizaciones materiales sobre activo (%): (Inmovilizado material e inversiones inmobiliarias/ Total activo) x 100.....	79,91	81,48
Fondos propios sobre pasivo y patrimonio neto (%): (Fondos propios / Total pasivo y patrimonio neto) x 100.....	79,65	85,90
<b>Rentabilidad</b>		
EBITDA sobre cifra de negocios (%): (EBITDA / Importe neto de la cifra de negocios) x 100.....	19,44	30,13
Rentabilidad económica (%): (Resultado antes de impuestos + Gastos financieros / Total activo) x 100.....	0,04	1,61
Rentabilidad financiera (%): (Resultado atribuido a la sdad dominante / Fondos propios) x 100.....	-0,01	1,52
<b>Productividad</b>		
Inmovilizado material por empleado (Miles de euros): Inmovilizado material e inversiones inmobiliarias/ Plantilla media..	500,56	477,23
Cifra de negocios por empleado (Miles de euros): Importe neto de la cifra de negocios / Plantilla media.....	78,47	76,96
Beneficios por empleado (Miles de euros): Resultado atribuido a la sdad dominante / Plantilla media.....	-0,05	7,66
Coste medio de personal (Miles de euros): Gastos de personal / Plantilla media.....	46,72	53,85

Plantilla media por categorías profesionales	2010			2009		
	Hombres	Mujeres	Total	Hombres	Mujeres	Total
Altos directivos.....	3	-	3	3	-	3
Otros directivos, técnicos y similares.....	56	20	76	21	10	31
Administrativos y auxiliares.....	5	4	9	37	8	45
Otro personal.....	154	1	155	158	4	162
<b>TOTAL.....</b>	<b>218</b>	<b>25</b>	<b>243</b>	<b>219</b>	<b>22</b>	<b>241</b>



Plantilla media por tipo de contrato	2010			2009		
	Hombres	Mujeres	Total	Hombres	Mujeres	Total
Personal fijo.....	212	25	237	219	22	241
Personal no fijo.....	6	-	6	-	-	-
<b>TOTAL.....</b>	<b>218</b>	<b>25</b>	<b>243</b>	<b>219</b>	<b>22</b>	<b>241</b>

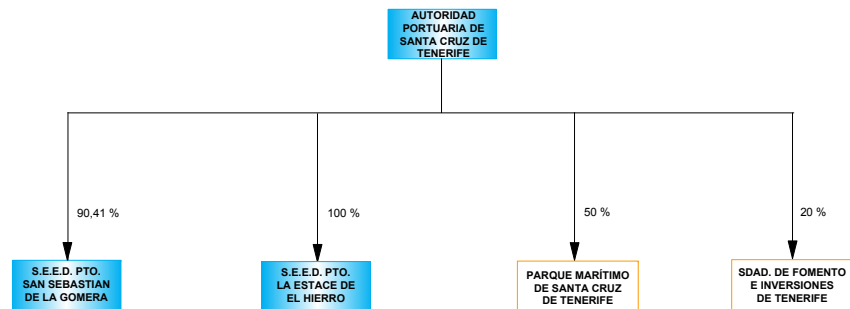

GRUPO AUTORIDAD PORTUARIA DE  
SANTA CRUZ DE TENERIFE

# GRUPO AUTORIDAD PORTUARIA STA. CRUZ DE TENERIFE



-  ENTIDADES ESTATALES POR INTEGRACIÓN GLOBAL
-  ENTIDADES PÚBLICAS TERRITORIALES POR PUESTA EN EQUIVALENCIA

## Empresas incluidas en el perímetro de consolidación ejercicio 2010

Grupo/Entidad	Participación directa	Participación indirecta	Efectivo del grupo
<b>GRUPO AUTORIDAD PORTUARIA DE SANTA CRUZ DE TENERIFE</b>			
<b>INTEGRACIÓN GLOBAL</b>			
AUTORIDAD PORTUARIA DE SANTA CRUZ DE TENERIFE	100,00	-	100,00
SOCIEDAD ESTATAL DE ESTIBA Y DESESTIBA DEL PUERTO DE SAN SEBASTIAN DE LA GOMERA, S.A.	90,41	-	90,41
SOCIEDAD ESTATAL DE ESTIBA Y DESESTIBA DEL PUERTO LA ESTACA DE EL HIERRO, S.A.	100,00	-	100,00
<b>PUESTA EN EQUIVALENCIA</b>			
PARQUE MARITIMO DE SANTA CRUZ DE TENERIFE (*)	50,00	-	50,00
SOCIEDAD DE FOMENTO E INVERSIONES DE TENERIFE, S.A. (*)	20,00	-	20,00

(\*) Sociedad pública de ámbito autonómico, provincial o municipal

## Empresas incluidas en el perímetro de consolidación ejercicios 2009

Grupo/Entidad	Participación directa	Participación indirecta	Efectivo del grupo
<b>GRUPO AUTORIDAD PORTUARIA DE SANTA CRUZ DE TENERIFE</b>			
<b>INTEGRACIÓN GLOBAL</b>			
AUTORIDAD PORTUARIA DE SANTA CRUZ DE TENERIFE	100,00	-	100,00
SOCIEDAD ESTATAL DE ESTIBA Y DESESTIBA DEL PUERTO DE SAN SEBASTIAN DE LA GOMERA, S.A.	90,40	-	90,40
SOCIEDAD ESTATAL DE ESTIBA Y DESESTIBA DEL PUERTO DE SANTA CRUZ DE LA PALMA, S.A.	51,00	-	51,00
SOCIEDAD ESTATAL DE ESTIBA Y DESESTIBA DEL PUERTO LA ESTACA DE EL HIERRO, S.A.	100,00	-	100,00
<b>PUESTA EN EQUIVALENCIA</b>			
PARQUE MARITIMO DE SANTA CRUZ DE TENERIFE (*)	50,00	-	50,00
SOCIEDAD DE FOMENTO E INVERSIONES DE TENERIFE, S.A. (*)	20,00	-	20,00

ACTIVO	2010		2009		Variación	
	Miles de euros	Porcentaje	Miles de euros	Porcentaje	Absoluta	Porcentual
<b>A) ACTIVO NO CORRIENTE.....</b>	<b>489.791</b>	<b>95,13</b>	<b>482.608</b>	<b>95,33</b>	<b>7.183</b>	<b>1,49</b>
Inmovilizado intangible.....	1.850	0,36	1.564	0,31	286	18,29
Inmovilizado material.....	357.973	69,53	350.883	69,31	7.090	2,02
Inversiones inmobiliarias.....	127.744	24,81	127.892	25,26	-148	-0,12
Inversiones en empresas del grupo y asociadas a largo plazo.....	1.237	0,24	1.224	0,24	13	1,06
Inversiones financieras a largo plazo.....	987	0,19	1.045	0,21	-58	-5,55
Activos por impuesto diferido.....	-	-	-	-	-	-
Deudores comerciales no corrientes.....	-	-	-	-	-	-
<b>B) ACTIVO CORRIENTE.....</b>	<b>25.069</b>	<b>4,87</b>	<b>23.627</b>	<b>4,67</b>	<b>1.442</b>	<b>6,10</b>
Activos no corrientes mantenidos para la venta.....	-	-	-	-	-	-
Existencias.....	564	0,11	617	0,12	-53	-8,59
Deudores comerciales y otras cuentas a cobrar.....	22.890	4,45	20.430	4,04	2.460	12,04
Inversiones en empresas del grupo y asociadas a corto plazo.....	65	0,01	95	0,02	-30	-31,58
Inversiones financieras a corto plazo.....	-	-	-	-	-	-
Periodificaciones a corto plazo.....	43	0,01	31	0,01	12	38,71
Efectivo y otros activos líquidos equivalentes.....	1.507	0,29	2.454	0,48	-947	-38,59
<b>TOTAL ACTIVO.....</b>	<b>514.860</b>	<b>100,00</b>	<b>506.235</b>	<b>100,00</b>	<b>8.625</b>	<b>1,70</b>

PATRIMONIO NETO Y PASIVO	2010		2009		Variación	
	Miles de euros	Porcentaje	Miles de euros	Porcentaje	Absoluta	Porcentual
<b>A) PATRIMONIO NETO.....</b>	<b>419.940</b>	<b>81,56</b>	<b>417.326</b>	<b>82,44</b>	<b>2.614</b>	<b>0,63</b>
<b>A-1) Fondos propios.....</b>	<b>332.333</b>	<b>64,55</b>	<b>327.455</b>	<b>64,68</b>	<b>4.878</b>	<b>1,49</b>
Capital o Patrimonio.....	304.039	59,05	304.039	60,06	-	-
Prima de emisión.....	-	-	-	-	-	-
Reservas.....	22.734	4,42	36.216	7,15	-13.482	-37,23
(Acc. y particip. en patrimonio propias y de sdad dominante)...	-	-	-	-	-	-
Otras aportaciones de socios.....	-	-	-	-	-	-
Resultado del ejercicio atribuido a la sociedad dominante.....	5.560	1,08	-12.800	-2,52	18.360	143,44
(Dividendo a cuenta).....	-	-	-	-	-	-
Otros instrumentos de patrimonio neto.....	-	-	-	-	-	-
<b>A-2) Ajustes por cambios de valor.....</b>	<b>51</b>	<b>0,01</b>	<b>50</b>	<b>0,01</b>	<b>1</b>	<b>2,00</b>
<b>A-3) Subvenciones, donaciones y legados recibidos.....</b>	<b>87.550</b>	<b>17,00</b>	<b>89.815</b>	<b>17,74</b>	<b>-2.265</b>	<b>-2,52</b>
<b>A-4) Socios externos.....</b>	<b>6</b>	<b>-</b>	<b>6</b>	<b>-</b>	<b>-</b>	<b>-</b>
<b>B) PASIVO NO CORRIENTE.....</b>	<b>71.711</b>	<b>13,93</b>	<b>61.312</b>	<b>12,11</b>	<b>10.399</b>	<b>16,96</b>
Provisiones a largo plazo.....	1.327	0,26	1.327	0,26	-	-
Deudas a largo plazo.....	70.384	13,67	59.985	11,85	10.399	17,34
Deudas con empresas del grupo y asociadas a largo plazo.....	-	-	-	-	-	-
Pasivos por impuesto diferido.....	-	-	-	-	-	-
Periodificaciones a largo plazo.....	-	-	-	-	-	-
Acreedores comerciales no corrientes.....	-	-	-	-	-	-
Deuda con características especiales a largo plazo.....	-	-	-	-	-	-
<b>C) PASIVO CORRIENTE.....</b>	<b>23.209</b>	<b>4,51</b>	<b>27.597</b>	<b>5,45</b>	<b>-4.388</b>	<b>-15,90</b>
Pasivos vinculados con activos no corrientes mant venta.....	-	-	-	-	-	-
Provisiones a corto plazo.....	-	-	-	-	-	-
Deudas a corto plazo.....	13.314	2,59	12.330	2,44	984	7,98
Deudas con empresas del grupo y asociadas a corto plazo.....	-	-	-	-	-	-
Acreedores comerciales y otras cuentas a pagar.....	9.895	1,92	15.267	3,02	-5.372	-35,19
Periodificaciones a corto plazo.....	-	-	-	-	-	-
Deuda con características especiales a corto plazo.....	-	-	-	-	-	-
<b>TOTAL PATRIMONIO NETO Y PASIVO.....</b>	<b>514.860</b>	<b>100,00</b>	<b>506.235</b>	<b>100,00</b>	<b>8.625</b>	<b>1,70</b>

Concepto	2010		2009		Variación	
	Miles de euros	Porcentaje	Miles de euros	Porcentaje	Absoluta	Porcentual
<b>A) OPERACIONES CONTINUADAS</b>						
Importe neto de la cifra de negocios.....	34.858	100,00	37.943	100,00	-3.085	-8,13
Variación de existencias de productos terminados y en curso de fabricación.....	-	-	-	-	-	-
Trabajos realizados por la empresa para su activo.....	-	-	-	-	-	-
Aprovisionamientos.....	-	-	-	-	-	-
Otros ingresos de explotación.....	1.712	4,91	1.678	4,42	34	2,03
Gastos de personal.....	-10.243	-29,38	-9.839	-25,93	404	4,11
Otros gastos de explotación.....	-16.006	-45,91	-17.424	-45,92	-1.418	-8,14
Amortización del inmovilizado.....	-18.141	-52,04	-18.207	-47,98	-66	-0,36
Imputación de subvenciones de inmovilizado no financiero y otras.....	3.773	10,82	4.313	11,37	-540	-12,52
Excesos de provisiones.....	-	-	-	-	-	-
Deterioro y resultado por enajenaciones del inmovilizado.....	-	-	-	-	-	-
Resultado por la pérdida de control de participaciones consolidadas.....	-	-	-10	-0,02	10	100,00
Diferencia negativa de combinaciones de negocio.....	-	-	-	-	-	-
Otros resultados.....	6.102	17,51	-6.101	-16,07	12.203	200,02
<b>A.1) RESULTADO DE EXPLOTACIÓN.....</b>	<b>2.055</b>	<b>5,90</b>	<b>-7.647</b>	<b>-20,15</b>	<b>9.702</b>	<b>126,87</b>
Ingresos financieros.....	4.440	12,74	358	0,94	4.082	1.140,22
Gastos financieros.....	-1.678	-4,81	-5.358	-14,12	-3.680	-68,68
Variación de valor razonable en instrumentos financieros.....	-	-	-	-	-	-
Diferencias de cambio.....	-	-	-	-	-	-
Deterioro y resultado por enajenaciones de instrumentos financieros.....	-	-	-	-	-	-
Otros ingresos y gastos de carácter financiero.....	-	-	-	-	-	-
<b>A.2) RESULTADO FINANCIERO.....</b>	<b>2.762</b>	<b>7,92</b>	<b>-5.000</b>	<b>-13,17</b>	<b>7.762</b>	<b>155,24</b>
Participación en beneficios (pérdidas) de sociedades puestas en equivalencia.....	18	0,05	-153	-0,40	171	111,77
Deterioro y resultado por pérdida partic.puestas en equivalencia o control sociedad multigrupo.....	-	-	-	-	-	-
Diferencia negativa de consolidación de sociedades puestas en equivalencia.....	725	2,08	-	-	725	-
<b>A.3) RESULTADO ANTES DE IMPUESTOS.....</b>	<b>5.560</b>	<b>15,95</b>	<b>-12.800</b>	<b>-33,73</b>	<b>18.360</b>	<b>143,44</b>
Impuestos sobre beneficios.....	-	-	-	-	-	-
<b>A.4) RESULTADO DEL EJERCICIO PROCEDENTE DE OPERACIONES CONTINUADAS.....</b>	<b>5.560</b>	<b>15,95</b>	<b>-12.800</b>	<b>-33,73</b>	<b>18.360</b>	<b>143,44</b>
<b>B) OPERACIONES INTERRUMPIDAS</b>						
Resultado del ejercicio procedente de operaciones interrumpidas neto de impuestos.....	-	-	-	-	-	-
<b>A.5) RESULTADO CONSOLIDADO DEL EJERCICIO.....</b>	<b>5.560</b>	<b>15,95</b>	<b>-12.800</b>	<b>-33,73</b>	<b>18.360</b>	<b>143,44</b>
Resultado atribuido a la sociedad dominante.....	5.560	15,95	-12.800	-33,73	18.360	143,44
Resultado atribuido a socios externos.....	-	-	-	-	-	-

## IV.3.75. EBITDA

## GRUPO AUTORIDAD PORTUARIA DE SANTA CRUZ DE TENERIFE

Concepto	2010		2009		Variación	
	Miles de euros	Porcentaje	Miles de euros	Porcentaje	Absoluta	Porcentual
Importe neto de la cifra de negocios.....	34.858	100,00	37.943	100,00	-3.085	-8,13
Variación de existencias de productos terminados y en curso de fabricación.....	-	-	-	-	-	-
Trabajos efectuados por la empresa para su activo.....	-	-	-	-	-	-
Aprovisionamientos.....	-	-	-	-	-	-
Otros ingresos de explotación.....	1.712	4,91	1.678	4,42	34	2,03
Gastos de personal.....	-10.243	-29,38	-9.839	-25,93	404	4,11
Otros gastos de explotación.....	-16.006	-45,91	-17.424	-45,92	-1.418	-8,14
<b>EBITDA.....</b>	<b>10.321</b>	<b>29,61</b>	<b>12.358</b>	<b>32,57</b>	<b>-2.037</b>	<b>-16,48</b>

Concepto	2010	2009
<b>A) Resultado consolidado del ejercicio.....</b>	<b>5.560</b>	<b>-12.800</b>
<b>B) Total ingresos y gastos imputados directamente en el patrimonio neto consolidado..</b>	<b>1.668</b>	<b>7.299</b>
I. Por valoración de instrumentos financieros.....	1	51
II. Por coberturas de flujos de efectivo.....	-	-
III. Subvenciones, donaciones y legados recibidos.....	1.667	7.259
IV. Por ganancias y pérdidas actuariales y otros ajustes.....	-	-11
V. Por activos no corrientes y pasivos vinculados, mantenidos para la venta.....	-	-
VI. Diferencia de conversión.....	-	-
VII. Efecto impositivo.....	-	-
<b>C) Total transferencias a la cuenta de pérdidas y ganancias consolidada.....</b>	<b>-3.933</b>	<b>7.299</b>
VIII. Por valoración de instrumentos financieros.....	-	-
IX. Por coberturas de flujos de efectivo.....	-	-
X. Subvenciones, donaciones y legados recibidos.....	-3.933	-4.454
XI. Por activos no corrientes y pasivos vinculados, mantenidos para la venta.....	-	-
XII. Diferencia de conversión.....	-	-
XIII. Efecto impositivo.....	-	-
<b>TOTAL DE INGRESOS Y GASTOS CONSOLIDADOS RECONOCIDOS.....</b>	<b>3.295</b>	<b>-9.955</b>
<b>Total de ingresos y gastos atribuidos a la entidad dominante.....</b>	<b>3.295</b>	<b>-9.955</b>
<b>Total de ingresos y gastos atribuidos a socios externos.....</b>	<b>-</b>	<b>-</b>



**IV.3.77. Estado total de cambios en el patrimonio neto consolidado**

**GRUPO AUTORIDAD PORTUARIA DE SANTA CRUZ DE TENERIFE**

Miles de Euros

Concepto	Capital	Prima de emisión, reservas y rdos ejerc. anteriores	(Patrimonio propio y de la sociedad dominante)	Otras aportaciones de socios	Rdo. ejercicio atribuido a la soc. dominante	(Dividendo a cuenta)	Otros instrumentos de patrimonio neto	Ajustes por cambios de valor	Subvenciones, donaciones y legados recibidos	Socios externos	Total
<b>SALDO AJUSTADO, INICIO DEL AÑO 2009.....</b>	<b>304.039</b>	<b>36.948</b>	-	-	<b>644</b>	-	-	-	<b>86.977</b>	<b>45</b>	<b>428.653</b>
I. Total ingresos y gastos consolidados reconocidos.....	-	-	-	-	-12.811	-	-	50	2.806	-	-9.955
II. Operaciones con socios o propietarios.....	-	-	-	-	-	-	-	-	-	-	-
1. Aumentos (reducciones) de capital.	-	-	-	-	-	-	-	-	-	-	-
2. Operaciones con socios o propietarios.....	-	-	-	-	-	-	-	-	-	-	-
III. Otras variaciones del patrimonio neto.....	-	1.052	-	-	-644	-	-	-	-	-39	369
<b>SALDO, FINAL DEL AÑO 2009.....</b>	<b>304.039</b>	<b>38.000</b>	-	-	<b>-12.811</b>	-	-	<b>50</b>	<b>89.783</b>	<b>6</b>	<b>419.067</b>
I. Ajustes por cambios de criterio del ejercicio 2009.....	-	-	-	-	-	-	-	-	-	-	-
II. Ajustes por errores del ejercicio 2009.....	-	-1.784	-	-	11	-	-	-	33	-	-1.740
<b>SALDO AJUSTADO, INICIO DEL AÑO 2010.....</b>	<b>304.039</b>	<b>36.216</b>	-	-	<b>-12.800</b>	-	-	<b>50</b>	<b>89.816</b>	<b>6</b>	<b>417.327</b>
I. Total ingresos y gastos consolidados reconocidos.....	-	-	-	-	5.560	-	-	1	-2.266	-	3.295
II. Operaciones con socios o propietarios.....	-	-	-	-	-	-	-	-	-	-	-
1. Aumentos (reducciones) de capital.	-	-	-	-	-	-	-	-	-	-	-
2. Operaciones con socios o propietarios.....	-	-	-	-	-	-	-	-	-	-	-
III. Otras variaciones del patrimonio neto.....	-	-13.482	-	-	12.800	-	-	-	-	-	-682
<b>SALDO, FINAL DEL AÑO 2010.....</b>	<b>304.039</b>	<b>22.734</b>	-	-	<b>5.560</b>	-	-	<b>51</b>	<b>87.550</b>	<b>6</b>	<b>419.940</b>

Concepto	2010	2009
<b>Resultado del ejercicio antes de impuestos.....</b>	<b>5.560</b>	<b>-12.800</b>
<b>Ajustes del resultado.....</b>	<b>4.603</b>	<b>25.068</b>
a) Amortización del inmovilizado.....	18.141	18.207
b) Correcciones valorativas por deterioro.....	-	-
c) Variación de provisiones.....	-	6.101
d) Imputación de subvenciones.....	-3.773	-4.313
e) Resultados por bajas y enajenaciones del inmovilizado.....	-	-
f) Resultados por bajas y enajenaciones de instrumentos financieros.....	-	10
g) Ingresos financieros.....	-4.440	-358
h) Gastos financieros.....	1.678	5.358
i) Diferencias de cambio.....	-	-
j) Variación de valor razonable en instrumentos financieros.....	-	-
k) Otros ingresos y gastos.....	-6.260	-90
l) Participación en beneficios (pérdidas) de sociedades puestas en equivalencia neto de dividendos.....	-743	153
<b>Cambios en el capital corriente.....</b>	<b>2.552</b>	<b>-3.494</b>
a) Existencias.....	54	-218
b) Deudores y otras cuentas a cobrar.....	2.086	-1.678
c) Otros activos corrientes.....	-12	4
d) Acreedores y otras cuentas a pagar.....	-119	-1.436
e) Otros pasivos corrientes.....	197	-322
f) Otros activos y pasivos no corrientes.....	346	156
<b>Otros flujos de efectivo de las actividades de explotación.....</b>	<b>-6.632</b>	<b>-1.546</b>
a) Pagos de intereses.....	-1.473	-1.834
b) Cobros de dividendos.....	-	-
c) Cobros de intereses.....	384	288
d) Cobros (pagos) por impuesto sobre beneficios.....	-	-
e) Otros pagos (cobros).....	-5.543	-
<b>FLUJOS DE EFECTIVO DE LAS ACTIVIDADES DE EXPLOTACIÓN.....</b>	<b>6.083</b>	<b>7.228</b>

Concepto	2010	2009
<b>Pagos por inversiones.....</b>	<b>-25.078</b>	<b>-36.346</b>
a) Empresas del grupo, neto de efectivo en sociedades consolidadas.....	-	-
b) Empresas multigrupo, neto de efectivo en sociedades consolidadas.....	-	-
c) Empresas asociadas.....	-	-
d) Inmovilizado intangible.....	-756	-460
e) Inmovilizado material.....	-23.656	-29.591
f) Inversiones inmobiliarias.....	-666	-5.360
g) Otros activos financieros.....	-	-935
h) Activos no corrientes mantenidos para venta.....	-	-
j) Unidad de negocio.....	-	-
i) Otros activos.....	-	-
<b>Cobros por desinversiones.....</b>	<b>1.244</b>	<b>3.776</b>
a) Empresas del grupo, neto de efectivo en sociedades consolidadas.....	-	-
b) Empresas multigrupo, neto de efectivo en sociedades consolidadas.....	-	-
c) Empresas asociadas.....	-	-
d) Inmovilizado intangible.....	-	-
e) Inmovilizado material.....	60	30
f) Inversiones inmobiliarias.....	-	-
g) Otros activos financieros.....	-	2.326
h) Activos no corrientes mantenidos para venta.....	-	-
j) Unidad de negocio.....	-	-
i) Otros activos.....	1.184	1.420
<b>FLUJOS DE EFECTIVO DE LAS ACTIVIDADES DE INVERSIÓN.....</b>	<b>-23.834</b>	<b>-32.570</b>

Concepto	2010	2009
<b>Cobros y pagos por instrumentos de patrimonio.....</b>	<b>6.476</b>	<b>12.515</b>
a) Emisión de instrumentos de patrimonio.....	-	-
b) Amortización de instrumentos de patrimonio.....	-	-
c) Adquisición de instrumentos de patrimonio propio y de la sociedad dominante.....	-	-
d) Enajenación de instrumentos de patrimonio propio y de la sociedad dominante.....	-	-
e) Adquisición de participaciones de socios externos.....	-	-
f) Venta de participaciones de socios externos.....	-	-
g) Subvenciones, donaciones y legados recibidos.....	6.476	12.515
<b>Cobros y pagos por instrumentos de pasivo financiero.....</b>	<b>10.328</b>	<b>12.601</b>
a) Emisión.....	10.328	17.000
1. Obligaciones y otros valores negociables.....	-	-
2. Deudas con entidades de crédito.....	10.328	17.000
4. Deudas con características especiales.....	-	-
5. Otras deudas.....	-	-
b) Devolución y amortización de.....	-	-4.399
1. Obligaciones y otros valores negociables.....	-	-
2. Deudas con entidades de crédito.....	-	-4.399
4. Deudas con características especiales.....	-	-
5. Otras deudas.....	-	-
<b>Pagos por dividendos y remuneraciones de otros instrumentos de patrimonio.....</b>	<b>-</b>	<b>-</b>
a) Dividendos.....	-	-
b) Remuneración de otros instrumentos de patrimonio.....	-	-
<b>FLUJOS DE EFECTIVO DE LAS ACTIVIDADES DE FINANCIACIÓN.....</b>	<b>16.804</b>	<b>25.116</b>
<b>Efecto de las variaciones de los tipos de cambio.....</b>	<b>-</b>	<b>-</b>
<b>AUMENTO/DISMINUCIÓN NETA DEL EFECTIVO O EQUIVALENTE.....</b>	<b>-947</b>	<b>-226</b>
Efectivo o equivalentes al comienzo del ejercicio.....	2.454	2.680
Efectivo o equivalentes al final del ejercicio.....	1.507	2.454

Concepto	2010	2009
<b>Situación financiera</b>		
Tesorería o acid test (%): (Efectivo y otros activos líquidos equivalentes / Pasivo corriente) x 100.....	6,49	8,89
Liquidez inmediata (%): ((Activo corriente - Existencias) / Pasivo corriente) x 100.....	105,58	83,38
Solvencia técnica (%): (Activo corriente / Pasivo corriente) x 100.....	108,01	85,61
Garantía o cobertura (%): (Activo/Pasivo) x 100.....	542,42	569,39
Cobertura del inmovilizado (%): (Recursos permanentes / Activo no corriente) x 100.....	100,38	99,18
Endeudamiento (%): (Pasivo / Patrimonio neto) x 100.....	22,60	21,30
Endeudamiento a largo plazo (%): (Pasivo no corriente / Patrimonio neto) x 100.....	17,08	14,69
Endeudamiento a corto plazo (%): (Pasivo corriente / Patrimonio neto) x 100.....	5,53	6,61
<b>Estructura</b>		
Gastos financieros sobre cifra de negocios (%): (Gastos financieros / Importe neto de la cifra de negocios) x 100.....	4,81	14,12
Inmovilizaciones materiales sobre activo (%): (Inmovilizado material e inversiones inmobiliarias/ Total activo) x 100.....	94,34	94,58
Fondos propios sobre pasivo y patrimonio neto (%): (Fondos propios / Total pasivo y patrimonio neto) x 100.....	64,55	64,68
<b>Rentabilidad</b>		
EBITDA sobre cifra de negocios (%): (EBITDA / Importe neto de la cifra de negocios) x 100.....	29,61	32,57
Rentabilidad económica (%): (Resultado antes de impuestos + Gastos financieros / Total activo) x 100.....	1,41	-1,47
Rentabilidad financiera (%): (Resultado atribuido a la sdad dominante / Fondos propios) x 100.....	1,67	-3,91
<b>Productividad</b>		
Inmovilizado material por empleado (Miles de euros): Inmovilizado material e inversiones inmobiliarias/ Plantilla media..	1.704,27	1.915,10
Cifra de negocios por empleado (Miles de euros): Importe neto de la cifra de negocios / Plantilla media.....	122,31	151,77
Beneficios por empleado (Miles de euros): Resultado atribuido a la sdad dominante / Plantilla media.....	19,51	-51,20
Coste medio de personal (Miles de euros): Gastos de personal / Plantilla media.....	35,94	39,36



Plantilla media por categorías profesionales	2010			2009		
	Hombres	Mujeres	Total	Hombres	Mujeres	Total
Altos directivos.....	3	1	4	2	-	2
Otros directivos, técnicos y similares.....	69	42	111	71	38	109
Administrativos y auxiliares.....	118	14	132	121	14	135
Otro personal.....	31	7	38	3	1	4
<b>TOTAL.....</b>	<b>221</b>	<b>64</b>	<b>285</b>	<b>197</b>	<b>53</b>	<b>250</b>

Plantilla media por tipo de contrato	2010			2009		
	Hombres	Mujeres	Total	Hombres	Mujeres	Total
Personal fijo.....	176	53	229	177	48	225
Personal no fijo.....	45	11	56	20	5	25
<b>TOTAL.....</b>	<b>221</b>	<b>64</b>	<b>285</b>	<b>197</b>	<b>53</b>	<b>250</b>

GRUPO AUTORIDAD PORTUARIA  
DE VALENCIA

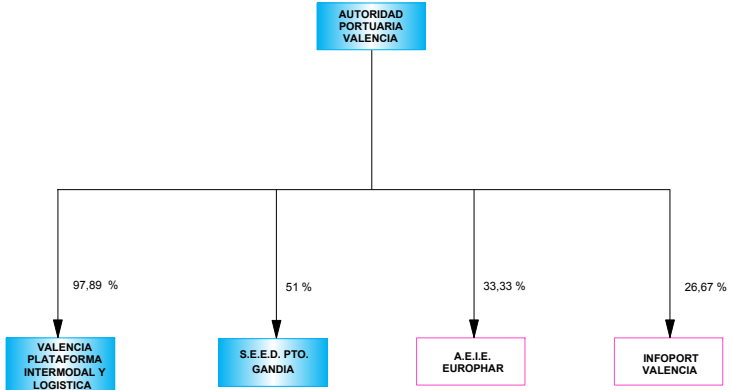
**GRUPO AUTORIDAD PORTUARIA DE VALENCIA**



-  ENTIDADES ESTATALES POR INTEGRACIÓN GLOBAL
-  ENTIDADES PRIVADAS POR PUESTA EN EQUIVALENCIA



## Empresas incluidas en el perímetro de consolidación ejercicio 2010

Grupo/Entidad	Participación directa	Participación indirecta	Efectivo del grupo
<b>GRUPO AUTORIDAD PORTUARIA DE VALENCIA</b>			
<b>INTEGRACIÓN GLOBAL</b>			
AUTORIDAD PORTUARIA DE VALENCIA	100,00	-	100,00
SOCIEDAD ESTATAL DE ESTIBA Y DESESTIBA DEL PUERTO DE GANDIA, S.A.	51,00	-	51,00
VALENCIA PLATAFORMA INTERMODAL Y LOGISTICA, S.A.	97,89	-	97,89
<b>PUESTA EN EQUIVALENCIA</b>			
AGRUPACIÓN EUROPEA DE INTERES ECONOMICOS EUROPHAR (**)	33,33	-	33,33
INFOPORT VALENCIA, S.A. (**)	26,67	-	26,67

(\*\*) Sociedad privada

## Empresas incluidas en el perímetro de consolidación ejercicios 2009

Grupo/Entidad	Participación directa	Participación indirecta	Efectivo del grupo
<b>GRUPO AUTORIDAD PORTUARIA DE VALENCIA</b>			
<b>INTEGRACIÓN GLOBAL</b>			
AUTORIDAD PORTUARIA DE VALENCIA	100,00	-	100,00
SOCIEDAD ESTATAL DE ESTIBA Y DESESTIBA DEL PUERTO DE GANDIA, S.A.	51,00	-	51,00
VALENCIA PLATAFORMA INTERMODAL Y LOGISTICA, S.A.	89,05	-	89,05
<b>PUESTA EN EQUIVALENCIA</b>			
AGRUPACIÓN EUROPEA DE INTERES ECONOMICOS EUROPHAR (**)	33,33	-	33,33
INFOPORT VALENCIA, S.A. (**)	26,67	-	26,67

(\*\*) Sociedad privada

ACTIVO	2010		2009		Variación	
	Miles de euros	Porcentaje	Miles de euros	Porcentaje	Absoluta	Porcentual
<b>A) ACTIVO NO CORRIENTE.....</b>	<b>1.409.331</b>	<b>90,67</b>	<b>1.281.888</b>	<b>89,10</b>	<b>127.443</b>	<b>9,94</b>
Inmovilizado intangible.....	5.242	0,34	7.808	0,54	-2.566	-32,86
Inmovilizado material.....	1.068.412	68,74	979.344	68,07	89.068	9,10
Inversiones inmobiliarias.....	327.884	21,10	287.929	20,01	39.955	13,88
Inversiones en empresas del grupo y asociadas a largo plazo.....	246	0,02	216	0,02	30	13,89
Inversiones financieras a largo plazo.....	7.547	0,49	6.591	0,46	956	14,51
Activos por impuesto diferido.....	-	-	-	-	-	-
Deudores comerciales no corrientes.....	-	-	-	-	-	-
<b>B) ACTIVO CORRIENTE.....</b>	<b>144.947</b>	<b>9,33</b>	<b>156.852</b>	<b>10,90</b>	<b>-11.905</b>	<b>-7,59</b>
Activos no corrientes mantenidos para la venta.....	-	-	-	-	-	-
Existencias.....	250	0,02	235	0,02	15	6,38
Deudores comerciales y otras cuentas a cobrar.....	106.701	6,86	80.392	5,59	26.309	32,73
Inversiones en empresas del grupo y asociadas a corto plazo.....	4	-	2	-	2	100,00
Inversiones financieras a corto plazo.....	-	-	-	-	-	-
Periodificaciones a corto plazo.....	1	-	81	0,01	-80	-98,77
Efectivo y otros activos líquidos equivalentes.....	37.991	2,44	76.142	5,29	-38.151	-50,11
<b>TOTAL ACTIVO.....</b>	<b>1.554.278</b>	<b>100,00</b>	<b>1.438.740</b>	<b>100,00</b>	<b>115.538</b>	<b>8,03</b>

PATRIMONIO NETO Y PASIVO	2010		2009		Variación	
	Miles de euros	Porcentaje	Miles de euros	Porcentaje	Absoluta	Porcentual
<b>A) PATRIMONIO NETO.....</b>	<b>790.755</b>	<b>50,88</b>	<b>738.204</b>	<b>51,31</b>	<b>52.551</b>	<b>7,12</b>
<b>A-1) Fondos propios.....</b>	<b>615.429</b>	<b>39,60</b>	<b>594.430</b>	<b>41,32</b>	<b>20.999</b>	<b>3,53</b>
Capital o Patrimonio.....	337.843	21,74	337.843	23,48	-	-
Prima de emisión.....	-	-	-	-	-	-
Reservas.....	256.442	16,50	302.727	21,04	-46.285	-15,29
(Acc. y particip. en patrimonio propias y de sdad dominante)...	-	-	-	-	-	-
Otras aportaciones de socios.....	-	-	-	-	-	-
Resultado del ejercicio atribuido a la sociedad dominante.....	21.144	1,36	-46.140	-3,20	67.284	145,83
(Dividendo a cuenta).....	-	-	-	-	-	-
Otros instrumentos de patrimonio neto.....	-	-	-	-	-	-
<b>A-2) Ajustes por cambios de valor.....</b>	<b>-4.009</b>	<b>-0,25</b>	<b>-2.011</b>	<b>-0,13</b>	<b>-1.998</b>	<b>-99,35</b>
<b>A-3) Subvenciones, donaciones y legados recibidos.....</b>	<b>177.245</b>	<b>11,40</b>	<b>143.745</b>	<b>9,99</b>	<b>33.500</b>	<b>23,31</b>
<b>A-4) Socios externos.....</b>	<b>2.090</b>	<b>0,13</b>	<b>2.040</b>	<b>0,14</b>	<b>50</b>	<b>2,45</b>
<b>B) PASIVO NO CORRIENTE.....</b>	<b>708.186</b>	<b>45,56</b>	<b>598.563</b>	<b>41,60</b>	<b>109.623</b>	<b>18,31</b>
Provisiones a largo plazo.....	34.426	2,21	31.396	2,18	3.030	9,65
Deudas a largo plazo.....	584.882	37,63	474.493	32,98	110.389	23,27
Deudas con empresas del grupo y asociadas a largo plazo.....	-	-	-	-	-	-
Pasivos por impuesto diferido.....	-	-	-	-	-	-
Periodificaciones a largo plazo.....	88.878	5,72	92.674	6,44	-3.796	-4,10
Acreedores comerciales no corrientes.....	-	-	-	-	-	-
Deuda con características especiales a largo plazo.....	-	-	-	-	-	-
<b>C) PASIVO CORRIENTE.....</b>	<b>55.337</b>	<b>3,56</b>	<b>101.973</b>	<b>7,09</b>	<b>-46.636</b>	<b>-45,73</b>
Pasivos vinculados con activos no corrientes mant venta.....	-	-	-	-	-	-
Provisiones a corto plazo.....	-	-	-	-	-	-
Deudas a corto plazo.....	22.224	1,43	71.459	4,97	-49.235	-68,90
Deudas con empresas del grupo y asociadas a corto plazo.....	222	0,01	313	0,02	-91	-29,07
Acreedores comerciales y otras cuentas a pagar.....	32.891	2,12	30.201	2,10	2.690	8,91
Periodificaciones a corto plazo.....	-	-	-	-	-	-
Deuda con características especiales a corto plazo.....	-	-	-	-	-	-
<b>TOTAL PATRIMONIO NETO Y PASIVO.....</b>	<b>1.554.278</b>	<b>100,00</b>	<b>1.438.740</b>	<b>100,00</b>	<b>115.538</b>	<b>8,03</b>

Concepto	2010		2009		Variación	
	Miles de euros	Porcentaje	Miles de euros	Porcentaje	Absoluta	Porcentual
<b>A) OPERACIONES CONTINUADAS</b>						
Importe neto de la cifra de negocios.....	108.173	100,00	105.826	100,00	2.347	2,22
Variación de existencias de productos terminados y en curso de fabricación.....	-	-	-	-	-	-
Trabajos realizados por la empresa para su activo.....	184	0,17	80	0,08	104	130,00
Aprovisionamientos.....	-	-	-	-	-	-
Otros ingresos de explotación.....	5.836	5,40	9.934	9,39	-4.098	-41,25
Gastos de personal.....	-21.255	-19,64	-20.816	-19,67	439	2,11
Otros gastos de explotación.....	-43.692	-40,39	-56.310	-53,20	-12.618	-22,41
Amortización del inmovilizado.....	-46.176	-42,68	-43.628	-41,22	2.548	5,84
Imputación de subvenciones de inmovilizado no financiero y otras.....	2.731	2,52	2.274	2,15	457	20,10
Excesos de provisiones.....	-	-	-	-	-	-
Deterioro y resultado por enajenaciones del inmovilizado.....	-188	-0,17	-1.381	-1,30	1.193	86,39
Resultado por la pérdida de control de participaciones consolidadas.....	-	-	-	-	-	-
Diferencia negativa de combinaciones de negocio.....	-	-	-	-	-	-
Otros resultados.....	14.790	13,67	-32.579	-30,78	47.369	145,40
<b>A.1) RESULTADO DE EXPLOTACIÓN.....</b>	<b>20.403</b>	<b>18,86</b>	<b>-36.600</b>	<b>-34,58</b>	<b>57.003</b>	<b>155,75</b>
Ingresos financieros.....	9.429	8,72	949	0,90	8.480	893,57
Gastos financieros.....	-9.003	-8,32	-11.022	-10,41	-2.019	-18,32
Variación de valor razonable en instrumentos financieros.....	-1.029	-0,95	273	0,26	-1.302	-476,92
Diferencias de cambio.....	-	-	-	-	-	-
Deterioro y resultado por enajenaciones de instrumentos financieros.....	-	-	-	-	-	-
Otros ingresos y gastos de carácter financiero.....	1.307	1,21	250	0,24	1.057	422,80
<b>A.2) RESULTADO FINANCIERO.....</b>	<b>704</b>	<b>0,65</b>	<b>-9.550</b>	<b>-9,02</b>	<b>10.254</b>	<b>107,37</b>
Participación en beneficios (pérdidas) de sociedades puestas en equivalencia.....	32	0,03	18	0,02	14	77,78
Deterioro y resultado por pérdida partic.puestas en equivalencia o control sociedad multigrupo.....	-	-	-	-	-	-
Diferencia negativa de consolidación de sociedades puestas en equivalencia.....	-	-	-	-	-	-
<b>A.3) RESULTADO ANTES DE IMPUESTOS.....</b>	<b>21.139</b>	<b>19,54</b>	<b>-46.132</b>	<b>-43,59</b>	<b>67.271</b>	<b>145,82</b>
Impuestos sobre beneficios.....	-	-	-16	-0,01	-16	-100,00
<b>A.4) RESULTADO DEL EJERCICIO PROCEDENTE DE OPERACIONES CONTINUADAS.....</b>	<b>21.139</b>	<b>19,54</b>	<b>-46.148</b>	<b>-43,60</b>	<b>67.287</b>	<b>145,81</b>
<b>B) OPERACIONES INTERRUMPIDAS</b>						
Resultado del ejercicio procedente de operaciones interrumpidas neto de impuestos.....	-	-	-	-	-	-
<b>A.5) RESULTADO CONSOLIDADO DEL EJERCICIO.....</b>	<b>21.139</b>	<b>19,54</b>	<b>-46.148</b>	<b>-43,60</b>	<b>67.287</b>	<b>145,81</b>
Resultado atribuido a la sociedad dominante.....	21.144	19,55	-46.140	-43,59	67.284	145,83
Resultado atribuido a socios externos.....	-5	-	-8	-	3	37,50

Concepto	2010		2009		Variación	
	Miles de euros	Porcentaje	Miles de euros	Porcentaje	Absoluta	Porcentual
Importe neto de la cifra de negocios.....	108.173	100,00	105.826	100,00	2.347	2,22
Variación de existencias de productos terminados y en curso de fabricación.....	-	-	-	-	-	-
Trabajos efectuados por la empresa para su activo.....	184	0,17	80	0,08	104	130,00
Aprovisionamientos.....	-	-	-	-	-	-
Otros ingresos de explotación.....	5.836	5,40	9.934	9,39	-4.098	-41,25
Gastos de personal.....	-21.255	-19,64	-20.816	-19,67	439	2,11
Otros gastos de explotación.....	-43.692	-40,39	-56.310	-53,20	-12.618	-22,41
<b>EBITDA.....</b>	<b>49.246</b>	<b>45,53</b>	<b>38.714</b>	<b>36,58</b>	<b>10.532</b>	<b>27,20</b>

## IV.3.84. Estado de ingresos y gastos reconocidos consolidado

## GRUPO AUTORIDAD PORTUARIA DE VALENCIA

Concepto	2010	2009
<b>A) Resultado consolidado del ejercicio.....</b>	<b>21.139</b>	<b>-46.148</b>
<b>B) Total ingresos y gastos imputados directamente en el patrimonio neto consolidado..</b>	<b>35.396</b>	<b>45.885</b>
I. Por valoración de instrumentos financieros.....	-	-
II. Por coberturas de flujos de efectivo.....	-1.999	-540
III. Subvenciones, donaciones y legados recibidos.....	37.395	46.425
IV. Por ganancias y pérdidas actuariales y otros ajustes.....	-	-
V. Por activos no corrientes y pasivos vinculados, mantenidos para la venta. .....	-	-
VI. Diferencia de conversión.....	-	-
VII. Efecto impositivo.....	-	-
<b>C) Total transferencias a la cuenta de pérdidas y ganancias consolidada.....</b>	<b>-3.894</b>	<b>45.885</b>
VIII. Por valoración de instrumentos financieros.....	-	-
IX. Por coberturas de flujos de efectivo.....	-	-
X. Subvenciones, donaciones y legados recibidos.....	-3.894	-3.468
XI. Por activos no corrientes y pasivos vinculados, mantenidos para la venta.....	-	-
XII. Diferencia de conversión.....	-	-
XIII. Efecto impositivo.....	-	-
<b>TOTAL DE INGRESOS Y GASTOS CONSOLIDADOS RECONOCIDOS.....</b>	<b>52.641</b>	<b>-3.731</b>
<b>Total de ingresos y gastos atribuidos a la entidad dominante.....</b>	<b>52.646</b>	<b>-3.723</b>
<b>Total de ingresos y gastos atribuidos a socios externos.....</b>	<b>-5</b>	<b>-8</b>

## IV.3.85. Estado total de cambios en el patrimonio neto consolidado

## GRUPO AUTORIDAD PORTUARIA DE VALENCIA

Miles de Euros

Concepto	Capital	Prima de emisión, reservas y rdos ejerc. anteriores	(Patrimonio propio y de la sociedad dominante)	Otras aportaciones de socios	Rdo. ejercicio atribuido a la soc. dominante	(Dividendo a cuenta)	Otros instrumentos de patrimonio neto	Ajustes por cambios de valor	Subvenciones, donaciones y legados recibidos	Socios externos	Total
<b>SALDO AJUSTADO, INICIO DEL AÑO 2009.....</b>	<b>337.843</b>	<b>283.625</b>	-	-	<b>19.201</b>	-	-	<b>-1.471</b>	<b>100.788</b>	<b>1.950</b>	<b>741.936</b>
I. Total ingresos y gastos consolidados reconocidos.....	-	-	-	-	-46.140	-	-	-540	42.957	-9	-3.732
II. Operaciones con socios o propietarios.....	-	-99	-	-	-	-	-	-	-	99	-
1. Aumentos (reducciones) de capital.	-	-	-	-	-	-	-	-	-	2.145	2.145
2. Operaciones con socios o propietarios.....	-	-99	-	-	-	-	-	-	-	-2.046	-2.145
III. Otras variaciones del patrimonio neto.....	-	19.201	-	-	-19.201	-	-	-	-	-	-
<b>SALDO, FINAL DEL AÑO 2009.....</b>	<b>337.843</b>	<b>302.727</b>	-	-	<b>-46.140</b>	-	-	<b>-2.011</b>	<b>143.745</b>	<b>2.040</b>	<b>738.204</b>
I. Ajustes por cambios de criterio del ejercicio 2009.....	-	-	-	-	-	-	-	-	-	-	-
II. Ajustes por errores del ejercicio 2009.....	-	-	-	-	-	-	-	-	-	-	-
<b>SALDO AJUSTADO, INICIO DEL AÑO 2010.....</b>	<b>337.843</b>	<b>302.727</b>	-	-	<b>-46.140</b>	-	-	<b>-2.011</b>	<b>143.745</b>	<b>2.040</b>	<b>738.204</b>
I. Total ingresos y gastos consolidados reconocidos.....	-	-	-	-	21.144	-	-	-1.998	33.500	-5	52.641
II. Operaciones con socios o propietarios.....	-	-55	-	-	-	-	-	-	-	55	-
1. Aumentos (reducciones) de capital.	-	-	-	-	-	-	-	-	-	1.075	1.075
2. Operaciones con socios o propietarios.....	-	-55	-	-	-	-	-	-	-	-1.020	-1.075
III. Otras variaciones del patrimonio neto.....	-	-46.230	-	-	46.140	-	-	-	-	-	-90
<b>SALDO, FINAL DEL AÑO 2010.....</b>	<b>337.843</b>	<b>256.442</b>	-	-	<b>21.144</b>	-	-	<b>-4.009</b>	<b>177.245</b>	<b>2.090</b>	<b>790.755</b>

Concepto	2010	2009
<b>Resultado del ejercicio antes de impuestos.....</b>	<b>21.139</b>	<b>-46.132</b>
<b>Ajustes del resultado.....</b>	<b>25.110</b>	<b>81.927</b>
a) Amortización del inmovilizado.....	46.176	43.628
b) Correcciones valorativas por deterioro.....	-29	-29
c) Variación de provisiones.....	3.018	35.012
d) Imputación de subvenciones.....	-2.747	-2.288
e) Resultados por bajas y enajenaciones del inmovilizado.....	217	1.410
f) Resultados por bajas y enajenaciones de instrumentos financieros.....	-	-
g) Ingresos financieros.....	-10.738	-1.203
h) Gastos financieros.....	9.003	11.022
i) Diferencias de cambio.....	-	-
j) Variación de valor razonable en instrumentos financieros.....	1.029	-273
k) Otros ingresos y gastos.....	-20.789	-5.338
l) Participación en beneficios (pérdidas) de sociedades puestas en equivalencia neto de dividendos.....	-30	-14
<b>Cambios en el capital corriente.....</b>	<b>-4.369</b>	<b>676</b>
a) Existencias.....	-15	-18
b) Deudores y otras cuentas a cobrar.....	-4.923	-629
c) Otros activos corrientes.....	81	1
d) Acreedores y otras cuentas a pagar.....	597	1.586
e) Otros pasivos corrientes.....	44	-53
f) Otros activos y pasivos no corrientes.....	-153	-211
<b>Otros flujos de efectivo de las actividades de explotación.....</b>	<b>-6.241</b>	<b>-9.122</b>
a) Pagos de intereses.....	-6.812	-10.388
b) Cobros de dividendos.....	3	4
c) Cobros de intereses.....	807	1.508
d) Cobros (pagos) por impuesto sobre beneficios.....	-185	-242
e) Otros pagos (cobros).....	-54	-4
<b>FLUJOS DE EFECTIVO DE LAS ACTIVIDADES DE EXPLOTACIÓN.....</b>	<b>35.639</b>	<b>27.349</b>



Concepto	2010	2009
<b>Pagos por inversiones.....</b>	<b>-241.951</b>	<b>-178.987</b>
a) Empresas del grupo, neto de efectivo en sociedades consolidadas.....	-	-
b) Empresas multigrupo, neto de efectivo en sociedades consolidadas.....	-	-
c) Empresas asociadas.....	-	-
d) Inmovilizado intangible.....	-1.364	-2.519
e) Inmovilizado material.....	-197.262	-176.468
f) Inversiones inmobiliarias.....	-43.324	-
g) Otros activos financieros.....	-1	-
h) Activos no corrientes mantenidos para venta.....	-	-
j) Unidad de negocio.....	-	-
i) Otros activos.....	-	-
<b>Cobros por desinversiones.....</b>	<b>24.189</b>	<b>30.818</b>
a) Empresas del grupo, neto de efectivo en sociedades consolidadas.....	-	-
b) Empresas multigrupo, neto de efectivo en sociedades consolidadas.....	-	-
c) Empresas asociadas.....	-	1
d) Inmovilizado intangible.....	-	-
e) Inmovilizado material.....	-	8
f) Inversiones inmobiliarias.....	-	-
g) Otros activos financieros.....	-	-
h) Activos no corrientes mantenidos para venta.....	-	-
j) Unidad de negocio.....	-	-
i) Otros activos.....	24.189	30.809
<b>FLUJOS DE EFECTIVO DE LAS ACTIVIDADES DE INVERSIÓN.....</b>	<b>-217.762</b>	<b>-148.169</b>

Concepto	2010	2009
<b>Cobros y pagos por instrumentos de patrimonio.....</b>	<b>34.400</b>	<b>6.856</b>
a) Emisión de instrumentos de patrimonio.....	130	-
b) Amortización de instrumentos de patrimonio.....	-	-
c) Adquisición de instrumentos de patrimonio propio y de la sociedad dominante.....	-	-
d) Enajenación de instrumentos de patrimonio propio y de la sociedad dominante.....	-	-
e) Adquisición de participaciones de socios externos.....	-	-
f) Venta de participaciones de socios externos.....	-	-
g) Subvenciones, donaciones y legados recibidos.....	34.270	6.856
<b>Cobros y pagos por instrumentos de pasivo financiero.....</b>	<b>109.572</b>	<b>163.396</b>
a) Emisión.....	115.012	168.507
1. Obligaciones y otros valores negociables.....	-	-
2. Deudas con entidades de crédito.....	115.000	156.150
4. Deudas con características especiales.....	-	-
5. Otras deudas.....	12	12.357
b) Devolución y amortización de.....	-5.440	-5.111
1. Obligaciones y otros valores negociables.....	-	-
2. Deudas con entidades de crédito.....	-5.440	-5.111
4. Deudas con características especiales.....	-	-
5. Otras deudas.....	-	-
<b>Pagos por dividendos y remuneraciones de otros instrumentos de patrimonio.....</b>	<b>-</b>	<b>-</b>
a) Dividendos.....	-	-
b) Remuneración de otros instrumentos de patrimonio.....	-	-
<b>FLUJOS DE EFECTIVO DE LAS ACTIVIDADES DE FINANCIACIÓN.....</b>	<b>143.972</b>	<b>170.252</b>
<b>Efecto de las variaciones de los tipos de cambio.....</b>	<b>-</b>	<b>-</b>
<b>AUMENTO/DISMINUCIÓN NETA DEL EFECTIVO O EQUIVALENTE.....</b>	<b>-38.151</b>	<b>49.432</b>
Efectivo o equivalentes al comienzo del ejercicio.....	76.142	26.710
Efectivo o equivalentes al final del ejercicio.....	37.991	76.142

Concepto	2010	2009
<b>Situación financiera</b>		
Tesorería o acid test (%): (Efectivo y otros activos líquidos equivalentes / Pasivo corriente) x 100.....	68,65	74,67
Liquidez inmediata (%): ((Activo corriente - Existencias) / Pasivo corriente) x 100.....	261,48	153,59
Solvencia técnica (%): (Activo corriente / Pasivo corriente) x 100.....	261,94	153,82
Garantía o cobertura (%): (Activo/Pasivo) x 100.....	203,57	205,38
Cobertura del inmovilizado (%): (Recursos permanentes / Activo no corriente) x 100.....	106,36	104,28
Endeudamiento (%): (Pasivo / Patrimonio neto) x 100.....	96,56	94,90
Endeudamiento a largo plazo (%): (Pasivo no corriente / Patrimonio neto) x 100.....	89,56	81,08
Endeudamiento a corto plazo (%): (Pasivo corriente / Patrimonio neto) x 100.....	7,00	13,81
<b>Estructura</b>		
Gastos financieros sobre cifra de negocios (%): (Gastos financieros / Importe neto de la cifra de negocios) x 100.....	8,32	10,42
Inmovilizaciones materiales sobre activo (%): (Inmovilizado material e inversiones inmobiliarias/ Total activo) x 100.....	89,84	88,08
Fondos propios sobre pasivo y patrimonio neto (%): (Fondos propios / Total pasivo y patrimonio neto) x 100.....	39,60	41,32
<b>Rentabilidad</b>		
EBITDA sobre cifra de negocios (%): (EBITDA / Importe neto de la cifra de negocios) x 100.....	45,53	36,58
Rentabilidad económica (%): (Resultado antes de impuestos + Gastos financieros / Total activo) x 100.....	1,94	-2,44
Rentabilidad financiera (%): (Resultado atribuido a la sdad dominante / Fondos propios) x 100.....	3,44	-7,76
<b>Productividad</b>		
Inmovilizado material por empleado (Miles de euros): Inmovilizado material e inversiones inmobiliarias/ Plantilla media..	3.137,74	2.880,17
Cifra de negocios por empleado (Miles de euros): Importe neto de la cifra de negocios / Plantilla media.....	243,09	240,51
Beneficios por empleado (Miles de euros): Resultado atribuido a la sdad dominante / Plantilla media.....	47,52	-104,86
Coste medio de personal (Miles de euros): Gastos de personal / Plantilla media.....	47,76	47,31

Plantilla media por categorías profesionales	2010			2009		
	Hombres	Mujeres	Total	Hombres	Mujeres	Total
Altos directivos.....	2	-	2	2	-	2
Otros directivos, técnicos y similares.....	89	20	109	90	16	106
Administrativos y auxiliares.....	64	23	87	65	24	89
Otro personal.....	236	11	247	235	8	243
<b>TOTAL.....</b>	<b>391</b>	<b>54</b>	<b>445</b>	<b>392</b>	<b>48</b>	<b>440</b>

Plantilla media por tipo de contrato	2010			2009		
	Hombres	Mujeres	Total	Hombres	Mujeres	Total
Personal fijo.....	372	46	418	374	40	414
Personal no fijo.....	19	8	27	18	8	26
<b>TOTAL.....</b>	<b>391</b>	<b>54</b>	<b>445</b>	<b>392</b>	<b>48</b>	<b>440</b>

GRUPO AUTORIDAD PORTUARIA  
DE VIGO

**GRUPO AUTORIDAD PORTUARIA DE VIGO**

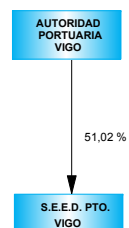

 ENTIDADES ESTATALES POR INTEGRACIÓN GLOBAL

## Empresas incluidas en el perímetro de consolidación ejercicios 2009 y 2010

Grupo/Entidad	Participación directa	Participación indirecta	Efectivo del grupo
<b>GRUPO AUTORIDAD PORTUARIA DE VIGO</b>			
<b>INTEGRACIÓN GLOBAL</b>			
AUTORIDAD PORTUARIA DE VIGO	100,00	-	100,00
SOCIEDAD ESTATAL DE ESTIBA Y DESESTIBA DEL PUERTO DE VIGO S.A.	51,02	-	51,02

ACTIVO	2010		2009		Variación	
	Miles de euros	Porcentaje	Miles de euros	Porcentaje	Absoluta	Porcentual
<b>A) ACTIVO NO CORRIENTE.....</b>	<b>241.506</b>	<b>83,32</b>	<b>242.084</b>	<b>84,61</b>	<b>-578</b>	<b>-0,24</b>
Inmovilizado intangible.....	156	0,05	180	0,06	-24	-13,33
Inmovilizado material.....	202.721	69,94	202.329	70,72	392	0,19
Inversiones inmobiliarias.....	38.443	13,26	38.818	13,57	-375	-0,97
Inversiones en empresas del grupo y asociadas a largo plazo.....	-	-	-	-	-	-
Inversiones financieras a largo plazo.....	181	0,06	757	0,26	-576	-76,09
Activos por impuesto diferido.....	5	-	-	-	5	-
Deudores comerciales no corrientes.....	-	-	-	-	-	-
<b>B) ACTIVO CORRIENTE.....</b>	<b>48.337</b>	<b>16,68</b>	<b>44.019</b>	<b>15,39</b>	<b>4.318</b>	<b>9,81</b>
Activos no corrientes mantenidos para la venta.....	-	-	-	-	-	-
Existencias.....	-	-	-	-	-	-
Deudores comerciales y otras cuentas a cobrar.....	23.200	8,00	27.218	9,51	-4.018	-14,76
Inversiones en empresas del grupo y asociadas a corto plazo.....	-	-	-	-	-	-
Inversiones financieras a corto plazo.....	25	0,01	-	-	25	-
Periodificaciones a corto plazo.....	52	0,02	57	0,02	-5	-8,77
Efectivo y otros activos líquidos equivalentes.....	25.060	8,65	16.744	5,85	8.316	49,67
<b>TOTAL ACTIVO.....</b>	<b>289.843</b>	<b>100,00</b>	<b>286.103</b>	<b>100,00</b>	<b>3.740</b>	<b>1,31</b>

PATRIMONIO NETO Y PASIVO	2010		2009		Variación	
	Miles de euros	Porcentaje	Miles de euros	Porcentaje	Absoluta	Porcentual
<b>A) PATRIMONIO NETO.....</b>	<b>247.158</b>	<b>85,27</b>	<b>240.939</b>	<b>84,21</b>	<b>6.219</b>	<b>2,58</b>
<b>A-1) Fondos propios.....</b>	<b>199.521</b>	<b>68,84</b>	<b>196.061</b>	<b>68,53</b>	<b>3.460</b>	<b>1,77</b>
Capital o Patrimonio.....	95.330	32,89	95.330	33,32	-	-
Prima de emisión.....	-	-	-	-	-	-
Reservas.....	100.731	34,75	88.855	31,06	11.876	13,37
(Acc. y particip. en patrimonio propias y de sdad dominante)...	-	-	-	-	-	-
Otras aportaciones de socios.....	-	-	-	-	-	-
Resultado del ejercicio atribuido a la sociedad dominante.....	3.460	1,19	11.876	4,15	-8.416	-70,87
(Dividendo a cuenta).....	-	-	-	-	-	-
Otros instrumentos de patrimonio neto.....	-	-	-	-	-	-
<b>A-2) Ajustes por cambios de valor.....</b>	<b>-</b>	<b>-</b>	<b>-</b>	<b>-</b>	<b>-</b>	<b>-</b>
<b>A-3) Subvenciones, donaciones y legados recibidos.....</b>	<b>47.550</b>	<b>16,41</b>	<b>44.791</b>	<b>15,66</b>	<b>2.759</b>	<b>6,16</b>
<b>A-4) Socios externos.....</b>	<b>87</b>	<b>0,03</b>	<b>87</b>	<b>0,03</b>	<b>-</b>	<b>-</b>
<b>B) PASIVO NO CORRIENTE.....</b>	<b>23.988</b>	<b>8,28</b>	<b>25.072</b>	<b>8,76</b>	<b>-1.084</b>	<b>-4,32</b>
Provisiones a largo plazo.....	-	-	-	-	-	-
Deudas a largo plazo.....	522	0,18	1	-	521	-
Deudas con empresas del grupo y asociadas a largo plazo.....	-	-	-	-	-	-
Pasivos por impuesto diferido.....	-	-	-	-	-	-
Periodificaciones a largo plazo.....	23.466	8,10	25.071	8,76	-1.605	-6,40
Acreedores comerciales no corrientes.....	-	-	-	-	-	-
Deuda con características especiales a largo plazo.....	-	-	-	-	-	-
<b>C) PASIVO CORRIENTE.....</b>	<b>18.697</b>	<b>6,45</b>	<b>20.092</b>	<b>7,02</b>	<b>-1.395</b>	<b>-6,94</b>
Pasivos vinculados con activos no corrientes mant venta.....	-	-	-	-	-	-
Provisiones a corto plazo.....	2.194	0,76	1.407	0,49	787	55,94
Deudas a corto plazo.....	10.708	3,69	6.230	2,18	4.478	71,88
Deudas con empresas del grupo y asociadas a corto plazo.....	14	-	8	-	6	75,00
Acreedores comerciales y otras cuentas a pagar.....	5.781	1,99	12.447	4,35	-6.666	-53,56
Periodificaciones a corto plazo.....	-	-	-	-	-	-
Deuda con características especiales a corto plazo.....	-	-	-	-	-	-
<b>TOTAL PATRIMONIO NETO Y PASIVO.....</b>	<b>289.843</b>	<b>100,00</b>	<b>286.103</b>	<b>100,00</b>	<b>3.740</b>	<b>1,31</b>



Concepto	2010		2009		Variación	
	Miles de euros	Porcentaje	Miles de euros	Porcentaje	Absoluta	Porcentual
<b>A) OPERACIONES CONTINUADAS</b>						
Importe neto de la cifra de negocios.....	37.370	100,00	37.986	100,00	-616	-1,62
Variación de existencias de productos terminados y en curso de fabricación.....	-	-	-	-	-	-
Trabajos realizados por la empresa para su activo.....	202	0,54	229	0,60	-27	-11,79
Aprovisionamientos.....	-	-	-	-	-	-
Otros ingresos de explotación.....	4.488	12,01	5.695	14,99	-1.207	-21,19
Gastos de personal.....	-20.593	-55,10	-20.344	-53,55	249	1,22
Otros gastos de explotación.....	-10.001	-26,76	-10.534	-27,73	-533	-5,06
Amortización del inmovilizado.....	-9.605	-25,70	-9.333	-24,56	272	2,91
Imputación de subvenciones de inmovilizado no financiero y otras.....	883	2,36	853	2,25	30	3,52
Excesos de provisiones.....	218	0,58	787	2,07	-569	-72,30
Deterioro y resultado por enajenaciones del inmovilizado.....	-26	-0,06	9.166	24,13	-9.192	-100,28
Resultado por la pérdida de control de participaciones consolidadas.....	-	-	-	-	-	-
Diferencia negativa de combinaciones de negocio.....	-	-	-	-	-	-
Otros resultados.....	451	1,21	-919	-2,41	1.370	-149,08
<b>A.1) RESULTADO DE EXPLOTACIÓN.....</b>	<b>3.387</b>	<b>9,06</b>	<b>13.586</b>	<b>35,77</b>	<b>-10.199</b>	<b>-75,07</b>
Ingresos financieros.....	1.180	3,16	744	1,96	436	58,60
Gastos financieros.....	-1.067	-2,85	-2.257	-5,94	-1.190	-52,73
Variación de valor razonable en instrumentos financieros.....	-	-	-	-	-	-
Diferencias de cambio.....	-	-	-	-	-	-
Deterioro y resultado por enajenaciones de instrumentos financieros.....	-	-	-3	-	3	-100,00
Otros ingresos y gastos de carácter financiero.....	-	-	-	-	-	-
<b>A.2) RESULTADO FINANCIERO.....</b>	<b>113</b>	<b>0,30</b>	<b>-1.516</b>	<b>-3,99</b>	<b>1.629</b>	<b>-107,45</b>
Participación en beneficios (pérdidas) de sociedades puestas en equivalencia.....	-	-	-	-	-	-
Deterioro y resultado por pérdida partic.puestas en equivalencia o control sociedad multigrupo.....	-	-	-	-	-	-
Diferencia negativa de consolidación de sociedades puestas en equivalencia.....	-	-	-	-	-	-
<b>A.3) RESULTADO ANTES DE IMPUESTOS.....</b>	<b>3.500</b>	<b>9,37</b>	<b>12.070</b>	<b>31,77</b>	<b>-8.570</b>	<b>-71,00</b>
Impuestos sobre beneficios.....	-40	-0,10	-194	-0,51	-154	-79,38
<b>A.4) RESULTADO DEL EJERCICIO PROCEDENTE DE OPERACIONES CONTINUADAS.....</b>	<b>3.460</b>	<b>9,26</b>	<b>11.876</b>	<b>31,26</b>	<b>-8.416</b>	<b>-70,87</b>
<b>B) OPERACIONES INTERRUMPIDAS</b>						
Resultado del ejercicio procedente de operaciones interrumpidas neto de impuestos.....	-	-	-	-	-	-
<b>A.5) RESULTADO CONSOLIDADO DEL EJERCICIO.....</b>	<b>3.460</b>	<b>9,26</b>	<b>11.876</b>	<b>31,26</b>	<b>-8.416</b>	<b>-70,87</b>
Resultado atribuido a la sociedad dominante.....	3.460	9,26	11.876	31,26	-8.416	-70,87
Resultado atribuido a socios externos.....	-	-	-	-	-	-

Concepto	2010		2009		Variación	
	Miles de euros	Porcentaje	Miles de euros	Porcentaje	Absoluta	Porcentual
Importe neto de la cifra de negocios.....	37.370	100,00	37.986	100,00	-616	-1,62
Variación de existencias de productos terminados y en curso de fabricación.....	-	-	-	-	-	-
Trabajos efectuados por la empresa para su activo.....	202	0,54	229	0,60	-27	-11,79
Aprovisionamientos.....	-	-	-	-	-	-
Otros ingresos de explotación.....	4.488	12,01	5.695	14,99	-1.207	-21,19
Gastos de personal.....	-20.593	-55,10	-20.344	-53,55	249	1,22
Otros gastos de explotación.....	-10.001	-26,76	-10.534	-27,73	-533	-5,06
<b>EBITDA.....</b>	<b>11.466</b>	<b>30,68</b>	<b>13.032</b>	<b>34,31</b>	<b>-1.566</b>	<b>-12,02</b>

Concepto	2010	2009
<b>A) Resultado consolidado del ejercicio.....</b>	<b>3.460</b>	<b>11.876</b>
<b>B) Total ingresos y gastos imputados directamente en el patrimonio neto consolidado..</b>	<b>3.894</b>	<b>15.097</b>
I. Por valoración de instrumentos financieros.....	-	-
II. Por coberturas de flujos de efectivo.....	-	-
III. Subvenciones, donaciones y legados recibidos.....	3.894	15.097
IV. Por ganancias y pérdidas actuariales y otros ajustes.....	-	-
V. Por activos no corrientes y pasivos vinculados, mantenidos para la venta.....	-	-
VI. Diferencia de conversión.....	-	-
VII. Efecto impositivo.....	-	-
<b>C) Total transferencias a la cuenta de pérdidas y ganancias consolidada.....</b>	<b>-1.134</b>	<b>15.097</b>
VIII. Por valoración de instrumentos financieros.....	-	-
IX. Por coberturas de flujos de efectivo.....	-	-
X. Subvenciones, donaciones y legados recibidos.....	-1.134	-1.089
XI. Por activos no corrientes y pasivos vinculados, mantenidos para la venta.....	-	-
XII. Diferencia de conversión.....	-	-
XIII. Efecto impositivo.....	-	-
<b>TOTAL DE INGRESOS Y GASTOS CONSOLIDADOS RECONOCIDOS.....</b>	<b>6.220</b>	<b>25.884</b>
<b>Total de ingresos y gastos atribuidos a la entidad dominante.....</b>	<b>6.220</b>	<b>25.884</b>
<b>Total de ingresos y gastos atribuidos a socios externos.....</b>	<b>-</b>	<b>-</b>

## IV.3.93. Estado total de cambios en el patrimonio neto consolidado

## GRUPO AUTORIDAD PORTUARIA DE VIGO

Miles de Euros

Concepto	Capital	Prima de emisión, reservas y rdos ejerc. anteriores	(Patrimonio propio y de la sociedad dominante)	Otras aportaciones de socios	Rdo. ejercicio atribuido a la soc. dominante	(Dividendo a cuenta)	Otros instrumentos de patrimonio neto	Ajustes por cambios de valor	Subvenciones, donaciones y legados recibidos	Socios externos	Total
<b>SALDO AJUSTADO, INICIO DEL AÑO 2009.....</b>	<b>95.330</b>	<b>82.739</b>	-	-	<b>6.117</b>	-	-	-	<b>30.783</b>	<b>87</b>	<b>215.056</b>
I. Total ingresos y gastos consolidados reconocidos.....	-	-	-	-	11.876	-	-	-	14.007	-	25.883
II. Operaciones con socios o propietarios.....	-	-	-	-	-	-	-	-	-	-	-
1. Aumentos (reducciones) de capital.	-	-	-	-	-	-	-	-	-	-	-
2. Operaciones con socios o propietarios.....	-	-	-	-	-	-	-	-	-	-	-
III. Otras variaciones del patrimonio neto.....	-	6.116	-	-	-6.117	-	-	-	-	-	-1
<b>SALDO, FINAL DEL AÑO 2009.....</b>	<b>95.330</b>	<b>88.855</b>	-	-	<b>11.876</b>	-	-	-	<b>44.790</b>	<b>87</b>	<b>240.938</b>
I. Ajustes por cambios de criterio del ejercicio 2009.....	-	-	-	-	-	-	-	-	-	-	-
II. Ajustes por errores del ejercicio 2009.....	-	-	-	-	-	-	-	-	-	-	-
<b>SALDO AJUSTADO, INICIO DEL AÑO 2010.....</b>	<b>95.330</b>	<b>88.855</b>	-	-	<b>11.876</b>	-	-	-	<b>44.790</b>	<b>87</b>	<b>240.938</b>
I. Total ingresos y gastos consolidados reconocidos.....	-	-	-	-	3.460	-	-	-	2.760	-	6.220
II. Operaciones con socios o propietarios.....	-	-	-	-	-	-	-	-	-	-	-
1. Aumentos (reducciones) de capital.	-	-	-	-	-	-	-	-	-	-	-
2. Operaciones con socios o propietarios.....	-	-	-	-	-	-	-	-	-	-	-
III. Otras variaciones del patrimonio neto.....	-	11.876	-	-	-11.876	-	-	-	-	-	-
<b>SALDO, FINAL DEL AÑO 2010.....</b>	<b>95.330</b>	<b>100.731</b>	-	-	<b>3.460</b>	-	-	-	<b>47.550</b>	<b>87</b>	<b>247.158</b>

Concepto	2010	2009
<b>Resultado del ejercicio antes de impuestos.....</b>	<b>3.500</b>	<b>12.070</b>
<b>Ajustes del resultado.....</b>	<b>5.959</b>	<b>-3.125</b>
a) Amortización del inmovilizado.....	9.604	9.333
b) Correcciones valorativas por deterioro.....	-	3
c) Variación de provisiones.....	797	910
d) Imputación de subvenciones.....	-883	-853
e) Resultados por bajas y enajenaciones del inmovilizado.....	26	-9.166
f) Resultados por bajas y enajenaciones de instrumentos financieros.....	-	-
g) Ingresos financieros.....	-1.174	-737
h) Gastos financieros.....	1.067	2.257
i) Diferencias de cambio.....	-	-
j) Variación de valor razonable en instrumentos financieros.....	-	-
k) Otros ingresos y gastos.....	-3.478	-4.872
l) Participación en beneficios (pérdidas) de sociedades puestas en equivalencia neto de dividendos.....	-	-
<b>Cambios en el capital corriente.....</b>	<b>610</b>	<b>-860</b>
a) Existencias.....	-	-
b) Deudores y otras cuentas a cobrar.....	5.816	-600
c) Otros activos corrientes.....	5	-3
d) Acreedores y otras cuentas a pagar.....	-4.961	450
e) Otros pasivos corrientes.....	-100	-557
f) Otros activos y pasivos no corrientes.....	-150	-150
<b>Otros flujos de efectivo de las actividades de explotación.....</b>	<b>-1.193</b>	<b>257</b>
a) Pagos de intereses.....	-950	-270
b) Cobros de dividendos.....	-	-
c) Cobros de intereses.....	1.130	791
d) Cobros (pagos) por impuesto sobre beneficios.....	-213	-264
e) Otros pagos (cobros).....	-1.160	-
<b>FLUJOS DE EFECTIVO DE LAS ACTIVIDADES DE EXPLOTACIÓN.....</b>	<b>8.876</b>	<b>8.342</b>

Concepto	2010	2009
<b>Pagos por inversiones.....</b>	<b>-18.943</b>	<b>-39.844</b>
a) Empresas del grupo, neto de efectivo en sociedades consolidadas.....	-	-
b) Empresas multigrupo, neto de efectivo en sociedades consolidadas.....	-	-
c) Empresas asociadas.....	-	-
d) Inmovilizado intangible.....	-55	-58
e) Inmovilizado material.....	-18.806	-39.755
f) Inversiones inmobiliarias.....	-82	-31
g) Otros activos financieros.....	-	-
h) Activos no corrientes mantenidos para venta.....	-	-
j) Unidad de negocio.....	-	-
i) Otros activos.....	-	-
<b>Cobros por desinversiones.....</b>	<b>14.211</b>	<b>14.988</b>
a) Empresas del grupo, neto de efectivo en sociedades consolidadas.....	-	-
b) Empresas multigrupo, neto de efectivo en sociedades consolidadas.....	-	-
c) Empresas asociadas.....	-	-
d) Inmovilizado intangible.....	-	-
e) Inmovilizado material.....	13.758	399
f) Inversiones inmobiliarias.....	-	11.046
g) Otros activos financieros.....	-	-
h) Activos no corrientes mantenidos para venta.....	-	-
j) Unidad de negocio.....	-	-
i) Otros activos.....	453	3.543
<b>FLUJOS DE EFECTIVO DE LAS ACTIVIDADES DE INVERSIÓN.....</b>	<b>-4.732</b>	<b>-24.856</b>

Concepto	2010	2009
<b>Cobros y pagos por instrumentos de patrimonio.....</b>	<b>3.979</b>	<b>8.141</b>
a) Emisión de instrumentos de patrimonio.....	-	-
b) Amortización de instrumentos de patrimonio.....	-	-
c) Adquisición de instrumentos de patrimonio propio y de la sociedad dominante.....	-	-
d) Enajenación de instrumentos de patrimonio propio y de la sociedad dominante.....	-	-
e) Adquisición de participaciones de socios externos.....	-	-
f) Venta de participaciones de socios externos.....	-	-
g) Subvenciones, donaciones y legados recibidos.....	3.979	8.141
<b>Cobros y pagos por instrumentos de pasivo financiero.....</b>	<b>193</b>	<b>-</b>
a) Emisión.....	194	-
1. Obligaciones y otros valores negociables.....	-	-
2. Deudas con entidades de crédito.....	-	-
4. Deudas con características especiales.....	-	-
5. Otras deudas.....	194	-
b) Devolución y amortización de.....	-1	-
1. Obligaciones y otros valores negociables.....	-	-
2. Deudas con entidades de crédito.....	-1	-
4. Deudas con características especiales.....	-	-
5. Otras deudas.....	-	-
<b>Pagos por dividendos y remuneraciones de otros instrumentos de patrimonio.....</b>	<b>-</b>	<b>-</b>
a) Dividendos.....	-	-
b) Remuneración de otros instrumentos de patrimonio.....	-	-
<b>FLUJOS DE EFECTIVO DE LAS ACTIVIDADES DE FINANCIACIÓN.....</b>	<b>4.172</b>	<b>8.141</b>
<b>Efecto de las variaciones de los tipos de cambio.....</b>	<b>-</b>	<b>-</b>
<b>AUMENTO/DISMINUCIÓN NETA DEL EFECTIVO O EQUIVALENTE.....</b>	<b>8.316</b>	<b>-8.373</b>
Efectivo o equivalentes al comienzo del ejercicio.....	16.744	25.117
Efectivo o equivalentes al final del ejercicio.....	25.060	16.744

Concepto	2010	2009
<b>Situación financiera</b>		
Tesorería o acid test (%): (Efectivo y otros activos líquidos equivalentes / Pasivo corriente) x 100.....	134,03	83,34
Liquidez inmediata (%): ((Activo corriente - Existencias) / Pasivo corriente) x 100.....	258,53	219,09
Solvencia técnica (%): (Activo corriente / Pasivo corriente) x 100.....	258,53	219,09
Garantía o cobertura (%): (Activo/Pasivo) x 100.....	679,03	633,48
Cobertura del inmovilizado (%): (Recursos permanentes / Activo no corriente) x 100.....	112,27	109,88
Endeudamiento (%): (Pasivo / Patrimonio neto) x 100.....	17,27	18,75
Endeudamiento a largo plazo (%): (Pasivo no corriente / Patrimonio neto) x 100.....	9,71	10,41
Endeudamiento a corto plazo (%): (Pasivo corriente / Patrimonio neto) x 100.....	7,57	8,34
<b>Estructura</b>		
Gastos financieros sobre cifra de negocios (%): (Gastos financieros / Importe neto de la cifra de negocios) x 100.....	2,86	5,94
Inmovilizaciones materiales sobre activo (%): (Inmovilizado material e inversiones inmobiliarias/ Total activo) x 100.....	83,21	84,29
Fondos propios sobre pasivo y patrimonio neto (%): (Fondos propios / Total pasivo y patrimonio neto) x 100.....	68,84	68,53
<b>Rentabilidad</b>		
EBITDA sobre cifra de negocios (%): (EBITDA / Importe neto de la cifra de negocios) x 100.....	30,68	34,31
Rentabilidad económica (%): (Resultado antes de impuestos + Gastos financieros / Total activo) x 100.....	1,58	5,01
Rentabilidad financiera (%): (Resultado atribuido a la sdad dominante / Fondos propios) x 100.....	1,73	6,06
<b>Productividad</b>		
Inmovilizado material por empleado (Miles de euros): Inmovilizado material e inversiones inmobiliarias/ Plantilla media..	604,42	601,36
Cifra de negocios por empleado (Miles de euros): Importe neto de la cifra de negocios / Plantilla media.....	93,66	94,73
Beneficios por empleado (Miles de euros): Resultado atribuido a la sdad dominante / Plantilla media.....	8,67	29,62
Coste medio de personal (Miles de euros): Gastos de personal / Plantilla media.....	51,61	50,73



Plantilla media por categorías profesionales	2010			2009		
	Hombres	Mujeres	Total	Hombres	Mujeres	Total
Altos directivos.....	2	1	3	2	1	3
Otros directivos, técnicos y similares.....	76	24	100	77	22	99
Administrativos y auxiliares.....	11	10	21	12	8	20
Otro personal.....	261	14	275	268	11	279
<b>TOTAL.....</b>	<b>350</b>	<b>49</b>	<b>399</b>	<b>359</b>	<b>42</b>	<b>401</b>

Plantilla media por tipo de contrato	2010			2009		
	Hombres	Mujeres	Total	Hombres	Mujeres	Total
Personal fijo.....	333	35	368	341	34	375
Personal no fijo.....	17	14	31	18	8	26
<b>TOTAL.....</b>	<b>350</b>	<b>49</b>	<b>399</b>	<b>359</b>	<b>42</b>	<b>401</b>

GRUPO CONSORCIO DE LA ZONA  
FRANCA DE CÁDIZ

**GRUPO CONSORCIO DE LA ZONA FRANCA DE CÁDIZ**

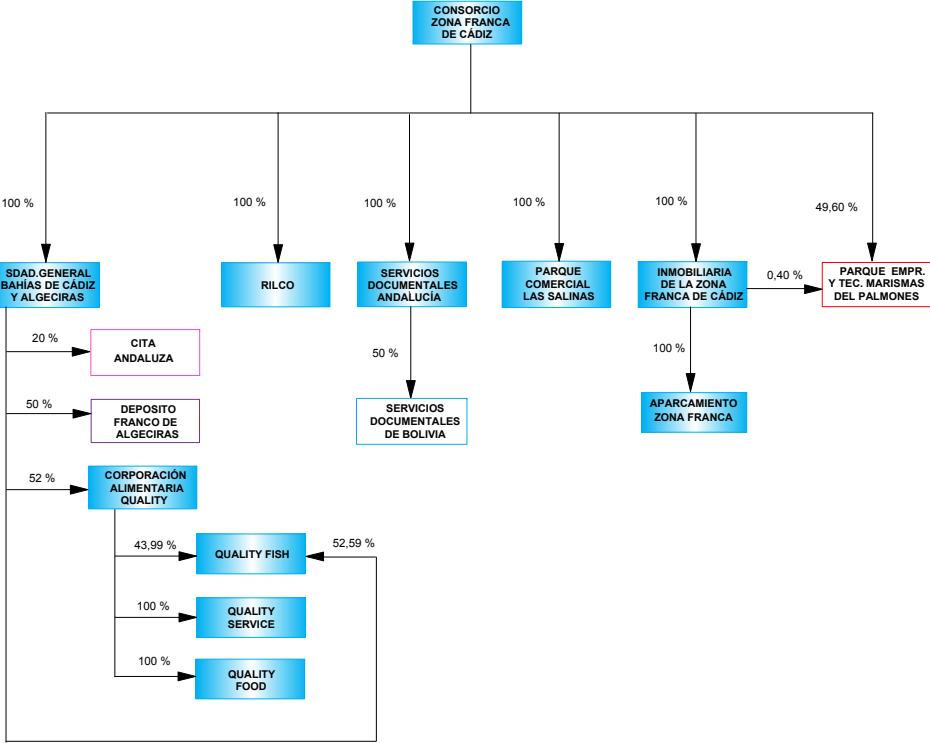

- ENTIDADES ESTATALES POR INTEGRACIÓN GLOBAL
- ENTIDADES PÚBLICAS TERRITORIALES POR INTEGRACIÓN PROPORCIONAL
- EMPRESAS PRIVADAS POR INTEGRACIÓN PROPORCIONAL
- EMPRESAS PRIVADAS POR PUESTA EN EQUIVALENCIA
- EMPRESAS PRIVADAS EXCLUIDAS DEL PERÍMETRO DE CONSOLIDACIÓN

## Empresas incluidas en el perímetro de consolidación ejercicios 2009 y 2010

Grupo/Entidad	Participación directa	Participación indirecta	Efectivo del grupo
<b>GRUPO CONSORCIO ZONA FRANCA DE CÁDIZ</b>			
<b>INTEGRACIÓN GLOBAL</b>			
CONSORCIO DE LA ZONA FRANCA DE CÁDIZ	100,00	-	100,00
APARCAMIENTO ZONA FRANCA S.L.	-	100,00	100,00
CORPORACIÓN ALIMENTARIA QUALITY, S.A.	-	52,00	52,00
INMOBILIARIA DE LA ZONA FRANCA DE CÁDIZ S.A.U.	100,00	-	100,00
PARQUE COMERCIAL LAS SALINAS, S.A.	100,00	-	100,00
QUALITY FISH INDUSTRIAS PESQUERAS, S.A.	-	96,58	75,46
QUALITY FOOD INDUSTRIA ALIMENTARIA, S.A.U.	-	100,00	52,00
QUALITY SERVICE GESTIÓN DE SERVICIOS INTEGRALES, S.A.U.	-	100,00	52,00
RED IBEROAMERICANA DE LOGÍSTICA Y COMERCIO, S.A.	100,00	-	100,00
SERVICIOS DOCUMENTALES DE ANDALUCIA, S.L.	100,00	-	100,00
SOCIEDAD GENERAL DE LAS BAHÍAS DE CÁDIZ Y ALGECIRAS, S.A.	100,00	-	100,00
<b>INTEGRACIÓN PROPORCIONAL</b>			
DEPOSITO FRANCO ALGECIRAS SL (**)	-	50,00	50,00
PARQUE EMPRESARIAL Y TECNOLOGICO MARISMAS DEL PALMONES, S.A. (*)	49,60	0,40	50,00

Grupo/Entidad	Participación directa	Participación indirecta	Efectivo del grupo
<b>PUESTA EN EQUIVALENCIA</b>			
CITA ANDALUZA, S.L. (**)	-	20,00	20,00

(\*) Sociedad pública de ámbito autonómico, provincial o municipal

(\*\*) Sociedad privada

## Empresas excluidas del perímetro de consolidación ejercicios 2009 y 2010

Grupo/Entidad	Participación directa	Participación indirecta	Efectivo del grupo
<b>GRUPO CONSORCIO ZONA FRANCA DE CÁDIZ</b>			
SERVICIOS DOCUMENTALES DE BOLIVIA, S.A. (**)	-	50,00	50,00

(\*\*) Sociedad privada

ACTIVO	2010		2009		Variación	
	Miles de euros	Porcentaje	Miles de euros	Porcentaje	Absoluta	Porcentual
<b>A) ACTIVO NO CORRIENTE.....</b>	<b>186.865</b>	<b>78,98</b>	<b>177.163</b>	<b>77,68</b>	<b>9.702</b>	<b>5,48</b>
Inmovilizado intangible.....	3.776	1,60	3.910	1,71	-134	-3,43
Inmovilizado material.....	45.705	19,32	75.742	33,21	-30.037	-39,66
Inversiones inmobiliarias.....	135.439	57,25	94.424	41,40	41.015	43,44
Inversiones en empresas del grupo y asociadas a largo plazo.....	81	0,03	-	-	81	-
Inversiones financieras a largo plazo.....	1.828	0,77	3.052	1,34	-1.224	-40,11
Activos por impuesto diferido.....	-	-	-	-	-	-
Deudores comerciales no corrientes.....	36	0,02	35	0,02	1	2,86
<b>B) ACTIVO CORRIENTE.....</b>	<b>49.724</b>	<b>21,02</b>	<b>50.904</b>	<b>22,32</b>	<b>-1.180</b>	<b>-2,32</b>
Activos no corrientes mantenidos para la venta.....	-	-	-	-	-	-
Existencias.....	23.402	9,89	33.938	14,88	-10.536	-31,05
Deudores comerciales y otras cuentas a cobrar.....	20.748	8,77	10.490	4,60	10.258	97,79
Inversiones en empresas del grupo y asociadas a corto plazo.....	2.269	0,96	1.734	0,76	535	30,85
Inversiones financieras a corto plazo.....	532	0,22	557	0,24	-25	-4,49
Periodificaciones a corto plazo.....	17	0,01	9	-	8	88,89
Efectivo y otros activos líquidos equivalentes.....	2.756	1,16	4.176	1,83	-1.420	-34,00
<b>TOTAL ACTIVO.....</b>	<b>236.589</b>	<b>100,00</b>	<b>228.067</b>	<b>100,00</b>	<b>8.522</b>	<b>3,74</b>

PATRIMONIO NETO Y PASIVO	2010		2009		Variación	
	Miles de euros	Porcentaje	Miles de euros	Porcentaje	Absoluta	Porcentual
<b>A) PATRIMONIO NETO.....</b>	<b>38.641</b>	<b>16,33</b>	<b>26.396</b>	<b>11,57</b>	<b>12.245</b>	<b>46,39</b>
<b>A-1) Fondos propios.....</b>	<b>-5.379</b>	<b>-2,27</b>	<b>-7.947</b>	<b>-3,48</b>	<b>2.568</b>	<b>32,31</b>
Capital o Patrimonio.....	32.495	13,73	32.495	14,25	-	-
Prima de emisión.....	-	-	-	-	-	-
Reservas.....	-40.442	-17,09	-30.195	-13,23	-10.247	-33,94
(Acc. y particip. en patrimonio propias y de sdad dominante)...	-	-	-	-	-	-
Otras aportaciones de socios.....	-	-	-	-	-	-
Resultado del ejercicio atribuido a la sociedad dominante.....	2.568	1,09	-10.247	-4,49	12.815	125,06
(Dividendo a cuenta).....	-	-	-	-	-	-
Otros instrumentos de patrimonio neto.....	-	-	-	-	-	-
<b>A-2) Ajustes por cambios de valor.....</b>	<b>-</b>	<b>-</b>	<b>-</b>	<b>-</b>	<b>-</b>	<b>-</b>
<b>A-3) Subvenciones, donaciones y legados recibidos.....</b>	<b>44.016</b>	<b>18,60</b>	<b>34.339</b>	<b>15,06</b>	<b>9.677</b>	<b>28,18</b>
<b>A-4) Socios externos.....</b>	<b>4</b>	<b>-</b>	<b>4</b>	<b>-</b>	<b>-</b>	<b>-</b>
<b>B) PASIVO NO CORRIENTE.....</b>	<b>126.576</b>	<b>53,50</b>	<b>106.489</b>	<b>46,69</b>	<b>20.087</b>	<b>18,86</b>
Provisiones a largo plazo.....	5.874	2,48	7.171	3,14	-1.297	-18,09
Deudas a largo plazo.....	119.400	50,47	96.827	42,46	22.573	23,31
Deudas con empresas del grupo y asociadas a largo plazo.....	40	0,02	-	-	40	-
Pasivos por impuesto diferido.....	-	-	-	-	-	-
Periodificaciones a largo plazo.....	1.262	0,53	2.491	1,09	-1.229	-49,34
Acreedores comerciales no corrientes.....	-	-	-	-	-	-
Deuda con características especiales a largo plazo.....	-	-	-	-	-	-
<b>C) PASIVO CORRIENTE.....</b>	<b>71.372</b>	<b>30,17</b>	<b>95.182</b>	<b>41,73</b>	<b>-23.810</b>	<b>-25,02</b>
Pasivos vinculados con activos no corrientes mant venta.....	-	-	-	-	-	-
Provisiones a corto plazo.....	701	0,30	701	0,31	-	-
Deudas a corto plazo.....	56.224	23,76	82.397	36,13	-26.173	-31,77
Deudas con empresas del grupo y asociadas a corto plazo.....	747	0,32	772	0,34	-25	-3,24
Acreedores comerciales y otras cuentas a pagar.....	13.671	5,78	11.271	4,94	2.400	21,29
Periodificaciones a corto plazo.....	-	-	-	-	-	-
Deuda con características especiales a corto plazo.....	29	0,01	41	0,02	-12	-29,27
<b>TOTAL PATRIMONIO NETO Y PASIVO.....</b>	<b>236.589</b>	<b>100,00</b>	<b>228.067</b>	<b>100,00</b>	<b>8.522</b>	<b>3,74</b>

Concepto	2010		2009		Variación	
	Miles de euros	Porcentaje	Miles de euros	Porcentaje	Absoluta	Porcentual
<b>A) OPERACIONES CONTINUADAS</b>						
Importe neto de la cifra de negocios.....	25.604	100,00	12.362	100,00	13.242	107,12
Variación de existencias de productos terminados y en curso de fabricación.....	-9.341	-36,48	-292	-2,36	-9.049	3.098,97
Trabajos realizados por la empresa para su activo.....	-	-	-	-	-	-
Aprovisionamientos.....	-769	-3,00	-725	-5,86	44	6,07
Otros ingresos de explotación.....	6.630	25,89	959	7,76	5.671	591,35
Gastos de personal.....	-5.455	-21,30	-5.493	-44,43	-38	-0,69
Otros gastos de explotación.....	-8.118	-31,70	-10.285	-83,19	-2.167	-21,07
Amortización del inmovilizado.....	-2.329	-9,09	-2.504	-20,25	-175	-6,99
Imputación de subvenciones de inmovilizado no financiero y otras.....	3.900	15,23	830	6,71	3.070	369,88
Excesos de provisiones.....	361	1,41	27	0,22	334	1.237,04
Deterioro y resultado por enajenaciones del inmovilizado.....	-2.564	-10,01	-754	-6,09	-1.810	-240,05
Resultado por la pérdida de control de participaciones consolidadas.....	-	-	-	-	-	-
Diferencia negativa de combinaciones de negocio.....	-	-	-	-	-	-
Otros resultados.....	-	-	-	-	-	-
<b>A.1) RESULTADO DE EXPLOTACIÓN.....</b>	<b>7.919</b>	<b>30,93</b>	<b>-5.875</b>	<b>-47,52</b>	<b>13.794</b>	<b>234,79</b>
Ingresos financieros.....	979	3,82	1.509	12,21	-530	-35,12
Gastos financieros.....	-6.259	-24,44	-5.045	-40,81	1.214	24,06
Variación de valor razonable en instrumentos financieros.....	-212	-0,82	-1.004	-8,12	792	78,88
Diferencias de cambio.....	-	-	-	-	-	-
Deterioro y resultado por enajenaciones de instrumentos financieros.....	-12	-0,04	-132	-1,06	120	90,91
Otros ingresos y gastos de carácter financiero.....	-	-	-	-	-	-
<b>A.2) RESULTADO FINANCIERO.....</b>	<b>-5.504</b>	<b>-21,49</b>	<b>-4.672</b>	<b>-37,79</b>	<b>-832</b>	<b>-17,81</b>
Participación en beneficios (pérdidas) de sociedades puestas en equivalencia.....	-	-	-	-	-	-
Deterioro y resultado por pérdida partic.puestas en equivalencia o control sociedad multigrupo.....	-	-	-	-	-	-
Diferencia negativa de consolidación de sociedades puestas en equivalencia.....	-	-	-	-	-	-
<b>A.3) RESULTADO ANTES DE IMPUESTOS.....</b>	<b>2.415</b>	<b>9,43</b>	<b>-10.547</b>	<b>-85,31</b>	<b>12.962</b>	<b>122,90</b>
Impuestos sobre beneficios.....	2	0,01	-4	-0,03	-6	-150,00
<b>A.4) RESULTADO DEL EJERCICIO PROCEDENTE DE OPERACIONES CONTINUADAS.....</b>	<b>2.417</b>	<b>9,44</b>	<b>-10.551</b>	<b>-85,35</b>	<b>12.968</b>	<b>122,91</b>
<b>B) OPERACIONES INTERRUMPIDAS</b>						
Resultado del ejercicio procedente de operaciones interrumpidas neto de impuestos.....	-	-	-	-	-	-
<b>A.5) RESULTADO CONSOLIDADO DEL EJERCICIO.....</b>	<b>2.417</b>	<b>9,44</b>	<b>-10.551</b>	<b>-85,35</b>	<b>12.968</b>	<b>122,91</b>
Resultado atribuido a la sociedad dominante.....	2.568	10,03	-10.247	-82,89	12.815	125,06
Resultado atribuido a socios externos.....	-151	-0,58	-304	-2,45	153	50,33



Concepto	2010		2009		Variación	
	Miles de euros	Porcentaje	Miles de euros	Porcentaje	Absoluta	Porcentual
Importe neto de la cifra de negocios.....	25.604	100,00	12.362	100,00	13.242	107,12
Variación de existencias de productos terminados y en curso de fabricación.....	-9.341	-36,48	-292	-2,36	-9.049	-3.098,97
Trabajos efectuados por la empresa para su activo.....	-	-	-	-	-	-
Aprovisionamientos.....	-769	-3,00	-725	-5,86	44	6,07
Otros ingresos de explotación.....	6.630	25,89	959	7,76	5.671	591,35
Gastos de personal.....	-5.455	-21,30	-5.493	-44,43	-38	-0,69
Otros gastos de explotación.....	-8.118	-31,70	-10.285	-83,19	-2.167	-21,07
<b>EBITDA.....</b>	<b>8.551</b>	<b>33,40</b>	<b>-3.474</b>	<b>-28,10</b>	<b>12.025</b>	<b>346,14</b>

Concepto	2010	2009
<b>A) Resultado consolidado del ejercicio.....</b>	<b>2.417</b>	<b>-10.551</b>
<b>B) Total ingresos y gastos imputados directamente en el patrimonio neto consolidado..</b>	<b>14.407</b>	<b>4.674</b>
I. Por valoración de instrumentos financieros.....	-	-
II. Por coberturas de flujos de efectivo.....	-	-
III. Subvenciones, donaciones y legados recibidos.....	14.407	4.674
IV. Por ganancias y pérdidas actuariales y otros ajustes.....	-	-
V. Por activos no corrientes y pasivos vinculados, mantenidos para la venta.....	-	-
VI. Diferencia de conversión.....	-	-
VII. Efecto impositivo.....	-	-
<b>C) Total transferencias a la cuenta de pérdidas y ganancias consolidada.....</b>	<b>-4.730</b>	<b>4.674</b>
VIII. Por valoración de instrumentos financieros.....	-	-
IX. Por coberturas de flujos de efectivo.....	-	-
X. Subvenciones, donaciones y legados recibidos.....	-4.730	-1.596
XI. Por activos no corrientes y pasivos vinculados, mantenidos para la venta.....	-	-
XII. Diferencia de conversión.....	-	-
XIII. Efecto impositivo.....	-	-
<b>TOTAL DE INGRESOS Y GASTOS CONSOLIDADOS RECONOCIDOS.....</b>	<b>12.094</b>	<b>-7.473</b>
<b>Total de ingresos y gastos atribuidos a la entidad dominante.....</b>	<b>12.324</b>	<b>-7.075</b>
<b>Total de ingresos y gastos atribuidos a socios externos.....</b>	<b>-230</b>	<b>-398</b>

## IV.3.101. Estado total de cambios en el patrimonio neto consolidado

## GRUPO CONSORCIO ZONA FRANCA DE CÁDIZ

Miles de Euros

Concepto	Capital	Prima de emisión, reservas y rdos ejerc. anteriores	(Patrimonio propio y de la sociedad dominante)	Otras aportaciones de socios	Rdo. ejercicio atribuido a la soc. dominante	(Dividendo a cuenta)	Otros instrumentos de patrimonio neto	Ajustes por cambios de valor	Subvenciones, donaciones y legados recibidos	Socios externos	Total
<b>SALDO AJUSTADO, INICIO DEL AÑO 2009.....</b>	<b>32.495</b>	<b>-25.732</b>	-	-	<b>-4.463</b>	-	-	-	<b>31.261</b>	<b>5</b>	<b>33.566</b>
I. Total ingresos y gastos consolidados reconocidos.....	-	-	-	-	-10.412	-	-	-	3.078	-304	-7.638
II. Operaciones con socios o propietarios.....	-	-	-	-	-	-	-	-	-	303	303
1. Aumentos (reducciones) de capital.	-	-	-	-	-	-	-	-	-	-	-
2. Operaciones con socios o propietarios.....	-	-	-	-	-	-	-	-	-	303	303
III. Otras variaciones del patrimonio neto.....	-	-4.463	-	-	4.463	-	-	-	-	-	-
<b>SALDO, FINAL DEL AÑO 2009.....</b>	<b>32.495</b>	<b>-30.195</b>	-	-	<b>-10.412</b>	-	-	-	<b>34.339</b>	<b>4</b>	<b>26.231</b>
I. Ajustes por cambios de criterio del ejercicio 2009.....	-	-	-	-	-	-	-	-	-	-	-
II. Ajustes por errores del ejercicio 2009.....	-	-	-	-	165	-	-	-	-	-	165
<b>SALDO AJUSTADO, INICIO DEL AÑO 2010.....</b>	<b>32.495</b>	<b>-30.195</b>	-	-	<b>-10.247</b>	-	-	-	<b>34.339</b>	<b>4</b>	<b>26.396</b>
I. Total ingresos y gastos consolidados reconocidos.....	-	-	-	-	2.568	-	-	-	9.677	-151	12.094
II. Operaciones con socios o propietarios.....	-	-	-	-	-	-	-	-	-	151	151
1. Aumentos (reducciones) de capital.	-	-	-	-	-	-	-	-	-	-	-
2. Operaciones con socios o propietarios.....	-	-	-	-	-	-	-	-	-	151	151
III. Otras variaciones del patrimonio neto.....	-	-10.247	-	-	10.247	-	-	-	-	-	-
<b>SALDO, FINAL DEL AÑO 2010.....</b>	<b>32.495</b>	<b>-40.442</b>	-	-	<b>2.568</b>	-	-	-	<b>44.016</b>	<b>4</b>	<b>38.641</b>

Concepto	2010	2009
<b>Resultado del ejercicio antes de impuestos.....</b>	<b>2.415</b>	<b>-10.547</b>
<b>Ajustes del resultado.....</b>	<b>811</b>	<b>8.031</b>
a) Amortización del inmovilizado.....	2.330	2.504
b) Correcciones valorativas por deterioro.....	1.477	1.930
c) Variación de provisiones.....	21	469
d) Imputación de subvenciones.....	-9.650	-1.625
e) Resultados por bajas y enajenaciones del inmovilizado.....	734	-106
f) Resultados por bajas y enajenaciones de instrumentos financieros.....	-	-
g) Ingresos financieros.....	-149	-743
h) Gastos financieros.....	5.836	4.598
i) Diferencias de cambio.....	-	-
j) Variación de valor razonable en instrumentos financieros.....	212	1.004
k) Otros ingresos y gastos.....	-	-
l) Participación en beneficios (pérdidas) de sociedades puestas en equivalencia neto de dividendos.....	-	-
<b>Cambios en el capital corriente.....</b>	<b>16.928</b>	<b>-1.911</b>
a) Existencias.....	10.029	748
b) Deudores y otras cuentas a cobrar.....	4.863	-1.070
c) Otros activos corrientes.....	-8	3.046
d) Acreedores y otras cuentas a pagar.....	3.117	-1.338
e) Otros pasivos corrientes.....	-2.018	-2.964
f) Otros activos y pasivos no corrientes.....	945	-333
<b>Otros flujos de efectivo de las actividades de explotación.....</b>	<b>-4.598</b>	<b>-3.295</b>
a) Pagos de intereses.....	-4.662	-3.948
b) Cobros de dividendos.....	-	-
c) Cobros de intereses.....	64	657
d) Cobros (pagos) por impuesto sobre beneficios.....	-	-4
e) Otros pagos (cobros).....	-	-
<b>FLUJOS DE EFECTIVO DE LAS ACTIVIDADES DE EXPLOTACIÓN.....</b>	<b>15.556</b>	<b>-7.722</b>

Concepto	2010	2009
<b>Pagos por inversiones.....</b>	<b>-12.047</b>	<b>-22.883</b>
a) Empresas del grupo, neto de efectivo en sociedades consolidadas.....	-617	-1.670
b) Empresas multigrupo, neto de efectivo en sociedades consolidadas.....	-	-
c) Empresas asociadas.....	-	-
d) Inmovilizado intangible.....	-82	-98
e) Inmovilizado material.....	-9.414	-20.428
f) Inversiones inmobiliarias.....	-1.934	-686
g) Otros activos financieros.....	-	-1
h) Activos no corrientes mantenidos para venta.....	-	-
j) Unidad de negocio.....	-	-
i) Otros activos.....	-	-
<b>Cobros por desinversiones.....</b>	<b>2.788</b>	<b>747</b>
a) Empresas del grupo, neto de efectivo en sociedades consolidadas.....	-	-
b) Empresas multigrupo, neto de efectivo en sociedades consolidadas.....	-	-
c) Empresas asociadas.....	-	-
d) Inmovilizado intangible.....	360	-
e) Inmovilizado material.....	-	-
f) Inversiones inmobiliarias.....	2.427	717
g) Otros activos financieros.....	1	30
h) Activos no corrientes mantenidos para venta.....	-	-
j) Unidad de negocio.....	-	-
i) Otros activos.....	-	-
<b>FLUJOS DE EFECTIVO DE LAS ACTIVIDADES DE INVERSIÓN.....</b>	<b>-9.259</b>	<b>-22.136</b>

Concepto	2010	2009
<b>Cobros y pagos por instrumentos de patrimonio.....</b>	<b>3.500</b>	<b>4.724</b>
a) Emisión de instrumentos de patrimonio.....	-	-
b) Amortización de instrumentos de patrimonio.....	-	-
c) Adquisición de instrumentos de patrimonio propio y de la sociedad dominante.....	-	-
d) Enajenación de instrumentos de patrimonio propio y de la sociedad dominante.....	-	-
e) Adquisición de participaciones de socios externos.....	-	-
f) Venta de participaciones de socios externos.....	-	-
g) Subvenciones, donaciones y legados recibidos.....	3.500	4.724
<b>Cobros y pagos por instrumentos de pasivo financiero.....</b>	<b>-11.217</b>	<b>25.524</b>
a) Emisión.....	19.143	46.102
1. Obligaciones y otros valores negociables.....	-	-
2. Deudas con entidades de crédito.....	17.088	33.951
4. Deudas con características especiales.....	-	-
5. Otras deudas.....	2.055	12.151
b) Devolución y amortización de.....	-30.360	-20.578
1. Obligaciones y otros valores negociables.....	-	-
2. Deudas con entidades de crédito.....	-26.428	-16.800
4. Deudas con características especiales.....	-	-
5. Otras deudas.....	-3.932	-3.778
<b>Pagos por dividendos y remuneraciones de otros instrumentos de patrimonio.....</b>	<b>-</b>	<b>-</b>
a) Dividendos.....	-	-
b) Remuneración de otros instrumentos de patrimonio.....	-	-
<b>FLUJOS DE EFECTIVO DE LAS ACTIVIDADES DE FINANCIACIÓN.....</b>	<b>-7.717</b>	<b>30.248</b>
<b>Efecto de las variaciones de los tipos de cambio.....</b>	<b>-</b>	<b>-</b>
<b>AUMENTO/DISMINUCIÓN NETA DEL EFECTIVO O EQUIVALENTE.....</b>	<b>-1.420</b>	<b>390</b>
Efectivo o equivalentes al comienzo del ejercicio.....	4.176	3.786
Efectivo o equivalentes al final del ejercicio.....	2.756	4.176

Concepto	2010	2009
<b>Situación financiera</b>		
Tesorería o acid test (%): (Efectivo y otros activos líquidos equivalentes / Pasivo corriente) x 100.....	3,86	4,39
Liquidez inmediata (%): ((Activo corriente - Existencias) / Pasivo corriente) x 100.....	36,88	17,83
Solvencia técnica (%): (Activo corriente / Pasivo corriente) x 100.....	69,67	53,48
Garantía o cobertura (%): (Activo/Pasivo) x 100.....	119,52	113,09
Cobertura del inmovilizado (%): (Recursos permanentes / Activo no corriente) x 100.....	88,42	75,01
Endeudamiento (%): (Pasivo / Patrimonio neto) x 100.....	512,28	764,02
Endeudamiento a largo plazo (%): (Pasivo no corriente / Patrimonio neto) x 100.....	327,57	403,43
Endeudamiento a corto plazo (%): (Pasivo corriente / Patrimonio neto) x 100.....	184,71	360,59
<b>Estructura</b>		
Gastos financieros sobre cifra de negocios (%): (Gastos financieros / Importe neto de la cifra de negocios) x 100.....	24,45	40,81
Inmovilizaciones materiales sobre activo (%): (Inmovilizado material e inversiones inmobiliarias/ Total activo) x 100.....	76,57	74,61
Fondos propios sobre pasivo y patrimonio neto (%): (Fondos propios / Total pasivo y patrimonio neto) x 100.....	-2,27	-3,49
<b>Rentabilidad</b>		
EBITDA sobre cifra de negocios (%): (EBITDA / Importe neto de la cifra de negocios) x 100.....	33,40	-28,10
Rentabilidad económica (%): (Resultado antes de impuestos + Gastos financieros / Total activo) x 100.....	3,67	-2,41
Rentabilidad financiera (%): (Resultado atribuido a la sdad dominante / Fondos propios) x 100.....	-47,74	(*)
<b>Productividad</b>		
Inmovilizado material por empleado (Miles de euros): Inmovilizado material e inversiones inmobiliarias/ Plantilla media..	1.146,48	1.157,59
Cifra de negocios por empleado (Miles de euros): Importe neto de la cifra de negocios / Plantilla media.....	162,05	84,10
Beneficios por empleado (Miles de euros): Resultado atribuido a la sdad dominante / Plantilla media.....	16,25	-69,71
Coste medio de personal (Miles de euros): Gastos de personal / Plantilla media.....	34,53	37,37

(\*) Ratio no significativo

Plantilla media por categorías profesionales	2010			2009		
	Hombres	Mujeres	Total	Hombres	Mujeres	Total
Altos directivos.....	1	-	1	1	-	1
Otros directivos, técnicos y similares.....	35	27	62	32	17	49
Administrativos y auxiliares.....	32	34	66	35	37	72
Otro personal.....	25	4	29	18	7	25
<b>TOTAL.....</b>	<b>93</b>	<b>65</b>	<b>158</b>	<b>86</b>	<b>61</b>	<b>147</b>

Plantilla media por tipo de contrato	2010			2009		
	Hombres	Mujeres	Total	Hombres	Mujeres	Total
Personal fijo.....	80	61	141	70	57	127
Personal no fijo.....	13	4	17	16	4	20
<b>TOTAL.....</b>	<b>93</b>	<b>65</b>	<b>158</b>	<b>86</b>	<b>61</b>	<b>147</b>



GRUPO CONSORCIO DE LA ZONA  
FRANCA DE VIGO

**GRUPO CONSORCIO DE LA ZONA FRANCA DE VIGO**

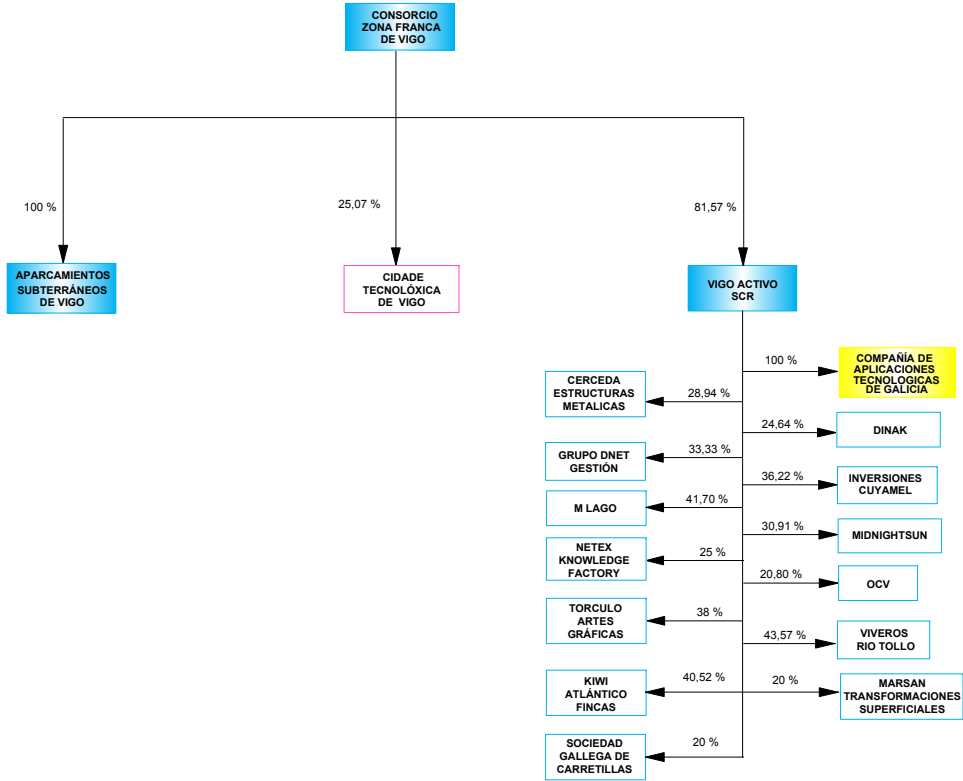

- ENTIDADES ESTATALES POR INTEGRACIÓN GLOBAL
- ENTIDADES ESTATALES EXCLUIDAS DEL PERÍMETRO DE CONSOLIDACIÓN
- ENTIDADES PRIVADAS POR PUESTA EN EQUIVALENCIA
- ENTIDADES PRIVADAS EXCLUIDAS DEL PERÍMETRO DE CONSOLIDACIÓN

## Empresas incluidas en el perímetro de consolidación ejercicio 2010

Grupo/Entidad	Participación directa	Participación indirecta	Efectivo del grupo
<b>GRUPO CONSORCIO DE LA ZONA FRANCA DE VIGO</b>			
<b>INTEGRACIÓN GLOBAL</b>			
CONSORCIO DE LA ZONA FRANCA DE VIGO	100,00	-	100,00
APARCAMIENTOS SUBTERRANEOS DE VIGO, S.L.	100,00	-	100,00
VIGO ACTIVO SOCIEDAD DE CAPITAL RIESGO, S.A.	81,57	-	81,57
<b>PUESTA EN EQUIVALENCIA</b>			
CIDADE TECNOLÓGICA DE VIGO, S.A.(**)	25,07	-	25,07

(\*\*) Sociedad privada

## Empresas excluidas del perímetro de consolidación ejercicio 2010

Grupo/Entidad	Participación directa	Participación indirecta	Efectivo del grupo
<b>GRUPO CONSORCIO DE LA ZONA FRANCA DE VIGO</b>	-		
COMPAÑÍA DE APLICACIONES TECNOLÓGICAS DE GALICIA, S.L. (**)	-	100,00	81,57
CERCEDA ESTRUCTURAS METÁLICAS, S.A. (**)	-	28,94	23,61
DINAK, S.A. (**)	-	26,64	20,10
GRUPO DNET GESTIÓN, S.L. (**)	-	33,33	27,19
INVERSIONES CUYAMEL, S.L. (**)	-	36,22	29,54
KIWI ATLÁNTICO FINCAS SL . (**)	-	40,52	33,05
M LAGO, S.A. (**)	-	41,70	34,01
MARSAN TRANSFORMACIONES SUPERFICIALES, S.L.(**)	-	20,00	16,31
MIDNIGHTSUN, S.L. (**)	-	30,91	25,21
NETEX KNOWLEDGE FACTORY, S.L. (**)	-	25,00	20,39
OCV, S.L. (**)	-	20,80	16,97
SOCIEDAD GALLEGA DE CARRETILLAS, S.A. (**)	-	20,00	16,31
TORCULO ARTES GRAFICAS SA (**)	-	38,00	31,00
VIVEROS RIO TOLLO, S.L. (**)	-	43,57	35,54

(\*\*) Sociedad privada

(\*\*\*) Sociedad estatal

## Empresas incluidas en el perímetro de consolidación ejercicios 2009

Grupo/Entidad	Participación directa	Participación indirecta	Efectivo del grupo
<b>GRUPO CONSORCIO DE LA ZONA FRANCA DE VIGO</b>			
<b>INTEGRACIÓN GLOBAL</b>			
CONSORCIO DE LA ZONA FRANCA DE VIGO	100,00	-	100,00
APARCAMIENTOS SUBTERRANEOS DE VIGO, S.L.	100,00	-	100,00
VIGO ACTIVO SOCIEDAD DE CAPITAL RIESGO, S.A.	80,70	-	80,70
<b>PUESTA EN EQUIVALENCIA</b>			
CIDADE TECNOLÓGICA DE VIGO, S.A.(**)	25,07	-	25,07

(\*\*) Sociedad privada

## Empresas excluidas del perímetro de consolidación ejercicio 2009

Grupo/Entidad	Participación directa	Participación indirecta	Efectivo del grupo
<b>GRUPO CONSORCIO DE LA ZONA FRANCA DE VIGO</b>			
COMPAÑÍA DE APLICACIONES TECNOLÓGICAS DE GALICIA, S.L.(***)	-	100,00	80,70
CERCEDA ESTRUCTURAS METÁLICAS, S.A. (**)	-	40,00	32,28
DINAK, S.A. (**)	-	24,64	19,88
GRUPO DNET GESTIÓN, S.L. (**)	-	33,33	26,90
INVERSIONES CUYAMEL, S.L. (**)	-	36,22	29,23
M LAGO, S.A. (**)	-	41,70	33,65
MARSAN TRANSFORMACIONES SUPERFICIALES, S.L.(**)	-	20,00	16,14
MIDNIGHTSUN, S.L. (**)	-	30,91	24,94
NETEX KNOWLEDGE FACTORY, S.L. (**)	-	25,00	20,18
OCV, S.L. (**)	-	20,80	16,79
SOCIEDAD GALLEGA DE CARRETILLAS, S.A. (**)	-	20,00	16,14
TORCULO ARTES GRAFICAS SA (**)	-	38,00	30,67
VIVEROS RIO TOLLO, S.L. (**)	-	49,11	39,63

(\*) Sociedad pública de ámbito autonómico, provincial o municipal

(\*\*) Sociedad privada

(\*\*\*) Sociedad estatal

ACTIVO	2010		2009		Variación	
	Miles de euros	Porcentaje	Miles de euros	Porcentaje	Absoluta	Porcentual
<b>A) ACTIVO NO CORRIENTE.....</b>	<b>175.536</b>	<b>47,87</b>	<b>149.525</b>	<b>41,32</b>	<b>26.011</b>	<b>17,40</b>
Inmovilizado intangible.....	73	0,02	74	0,02	-1	-1,35
Inmovilizado material.....	11.994	3,27	12.073	3,34	-79	-0,65
Inversiones inmobiliarias.....	105.084	28,66	73.824	20,40	31.260	42,34
Inversiones en empresas del grupo y asociadas a largo plazo.....	11.982	3,27	14.260	3,94	-2.278	-15,98
Inversiones financieras a largo plazo.....	46.394	12,65	49.294	13,62	-2.900	-5,88
Activos por impuesto diferido.....	9	-	-	-	9	-
Deudores comerciales no corrientes.....	-	-	-	-	-	-
<b>B) ACTIVO CORRIENTE.....</b>	<b>191.170</b>	<b>52,13</b>	<b>212.359</b>	<b>58,68</b>	<b>-21.189</b>	<b>-9,98</b>
Activos no corrientes mantenidos para la venta.....	-	-	-	-	-	-
Existencias.....	61.335	16,73	66.438	18,36	-5.103	-7,68
Deudores comerciales y otras cuentas a cobrar.....	14.401	3,93	13.278	3,67	1.123	8,46
Inversiones en empresas del grupo y asociadas a corto plazo.....	2.365	0,64	846	0,23	1.519	179,55
Inversiones financieras a corto plazo.....	2.199	0,60	20.444	5,65	-18.245	-89,24
Periodificaciones a corto plazo.....	13	-	20	0,01	-7	-35,00
Efectivo y otros activos líquidos equivalentes.....	110.857	30,23	111.333	30,76	-476	-0,43
<b>TOTAL ACTIVO.....</b>	<b>366.706</b>	<b>100,00</b>	<b>361.884</b>	<b>100,00</b>	<b>4.822</b>	<b>1,33</b>

PATRIMONIO NETO Y PASIVO	2010		2009		Variación	
	Miles de euros	Porcentaje	Miles de euros	Porcentaje	Absoluta	Porcentual
<b>A) PATRIMONIO NETO.....</b>	<b>336.899</b>	<b>91,87</b>	<b>334.625</b>	<b>92,47</b>	<b>2.274</b>	<b>0,68</b>
<b>A-1) Fondos propios.....</b>	<b>330.323</b>	<b>90,08</b>	<b>327.832</b>	<b>90,59</b>	<b>2.491</b>	<b>0,76</b>
Capital o Patrimonio.....	326.358	89,00	318.514	88,02	7.844	2,46
Prima de emisión.....	-	-	-	-	-	-
Reservas.....	1.485	0,40	1.351	0,37	134	9,92
(Acc. y particip. en patrimonio propias y de sdad dominante)...	-	-	-	-	-	-
Otras aportaciones de socios.....	-	-	-	-	-	-
Resultado del ejercicio atribuido a la sociedad dominante.....	2.480	0,68	7.967	2,20	-5.487	-68,87
(Dividendo a cuenta).....	-	-	-	-	-	-
Otros instrumentos de patrimonio neto.....	-	-	-	-	-	-
<b>A-2) Ajustes por cambios de valor.....</b>	<b>-</b>	<b>-</b>	<b>-</b>	<b>-</b>	<b>-</b>	<b>-</b>
<b>A-3) Subvenciones, donaciones y legados recibidos.....</b>	<b>4.123</b>	<b>1,12</b>	<b>4.236</b>	<b>1,17</b>	<b>-113</b>	<b>-2,67</b>
<b>A-4) Socios externos.....</b>	<b>2.453</b>	<b>0,67</b>	<b>2.557</b>	<b>0,71</b>	<b>-104</b>	<b>-4,07</b>
<b>B) PASIVO NO CORRIENTE.....</b>	<b>5.740</b>	<b>1,57</b>	<b>5.486</b>	<b>1,52</b>	<b>254</b>	<b>4,63</b>
Provisiones a largo plazo.....	2.852	0,78	2.821	0,78	31	1,10
Deudas a largo plazo.....	2.886	0,79	2.665	0,74	221	8,29
Deudas con empresas del grupo y asociadas a largo plazo.....	-	-	-	-	-	-
Pasivos por impuesto diferido.....	2	-	-	-	2	-
Periodificaciones a largo plazo.....	-	-	-	-	-	-
Acreedores comerciales no corrientes.....	-	-	-	-	-	-
Deuda con características especiales a largo plazo.....	-	-	-	-	-	-
<b>C) PASIVO CORRIENTE.....</b>	<b>24.067</b>	<b>6,56</b>	<b>21.773</b>	<b>6,02</b>	<b>2.294</b>	<b>10,54</b>
Pasivos vinculados con activos no corrientes mant venta.....	-	-	-	-	-	-
Provisiones a corto plazo.....	2.760	0,75	2.760	0,76	-	-
Deudas a corto plazo.....	454	0,12	321	0,09	133	41,43
Deudas con empresas del grupo y asociadas a corto plazo.....	-	-	-	-	-	-
Acreedores comerciales y otras cuentas a pagar.....	20.848	5,69	18.692	5,17	2.156	11,53
Periodificaciones a corto plazo.....	5	-	-	-	5	-
Deuda con características especiales a corto plazo.....	-	-	-	-	-	-
<b>TOTAL PATRIMONIO NETO Y PASIVO.....</b>	<b>366.706</b>	<b>100,00</b>	<b>361.884</b>	<b>100,00</b>	<b>4.822</b>	<b>1,33</b>

Concepto	2010		2009		Variación	
	Miles de euros	Porcentaje	Miles de euros	Porcentaje	Absoluta	Porcentual
<b>A) OPERACIONES CONTINUADAS</b>						
Importe neto de la cifra de negocios.....	14.691	100,00	14.948	100,00	-257	-1,72
Variación de existencias de productos terminados y en curso de fabricación.....	1.990	13,55	23.462	156,96	-21.472	-91,52
Trabajos realizados por la empresa para su activo.....	-	-	-	-	-	-
Aprovisionamientos.....	-1.990	-13,54	-23.462	-156,95	-21.472	-91,52
Otros ingresos de explotación.....	2.370	16,13	4.815	32,21	-2.445	-50,78
Gastos de personal.....	-4.063	-27,65	-4.275	-28,59	-212	-4,96
Otros gastos de explotación.....	-9.733	-66,25	-12.467	-83,40	-2.734	-21,93
Amortización del inmovilizado.....	-3.953	-26,90	-4.274	-28,59	-321	-7,51
Imputación de subvenciones de inmovilizado no financiero y otras.....	172	1,17	454	3,04	-282	-62,12
Excesos de provisiones.....	-	-	3.069	20,53	-3.069	-100,00
Deterioro y resultado por enajenaciones del inmovilizado.....	420	2,86	2.402	16,07	-1.982	-82,52
Resultado por la pérdida de control de participaciones consolidadas.....	-	-	-	-	-	-
Diferencia negativa de combinaciones de negocio.....	-	-	-	-	-	-
Otros resultados.....	-	-	-	-	-	-
<b>A.1) RESULTADO DE EXPLOTACIÓN.....</b>	<b>-96</b>	<b>-0,65</b>	<b>4.672</b>	<b>31,26</b>	<b>-4.768</b>	<b>-102,06</b>
Ingresos financieros.....	4.761	32,41	4.317	28,88	444	10,29
Gastos financieros.....	-421	-2,86	-1.188	-7,94	-767	-64,56
Variación de valor razonable en instrumentos financieros.....	-	-	-	-	-	-
Diferencias de cambio.....	-	-	-	-	-	-
Deterioro y resultado por enajenaciones de instrumentos financieros.....	-2.067	-14,06	294	1,97	-2.361	-803,06
Otros ingresos y gastos de carácter financiero.....	-	-	-	-	-	-
<b>A.2) RESULTADO FINANCIERO.....</b>	<b>2.273</b>	<b>15,47</b>	<b>3.423</b>	<b>22,90</b>	<b>-1.150</b>	<b>-33,60</b>
Participación en beneficios (pérdidas) de sociedades puestas en equivalencia.....	-12	-0,08	-68	-0,45	56	82,35
Deterioro y resultado por pérdida partic.puestas en equivalencia o control sociedad multigrupo.....	-	-	-	-	-	-
Diferencia negativa de consolidación de sociedades puestas en equivalencia.....	-	-	-	-	-	-
<b>A.3) RESULTADO ANTES DE IMPUESTOS.....</b>	<b>2.165</b>	<b>14,74</b>	<b>8.027</b>	<b>53,70</b>	<b>-5.862</b>	<b>-73,03</b>
Impuestos sobre beneficios.....	-102	-0,69	-70	-0,46	32	45,71
<b>A.4) RESULTADO DEL EJERCICIO PROCEDENTE DE OPERACIONES CONTINUADAS.....</b>	<b>2.063</b>	<b>14,04</b>	<b>7.957</b>	<b>53,23</b>	<b>-5.894</b>	<b>-74,07</b>
<b>B) OPERACIONES INTERRUMPIDAS</b>						
Resultado del ejercicio procedente de operaciones interrumpidas neto de impuestos.....	-	-	-	-	-	-
<b>A.5) RESULTADO CONSOLIDADO DEL EJERCICIO.....</b>	<b>2.063</b>	<b>14,04</b>	<b>7.957</b>	<b>53,23</b>	<b>-5.894</b>	<b>-74,07</b>
Resultado atribuido a la sociedad dominante.....	2.480	16,88	7.967	53,30	-5.487	-68,87
Resultado atribuido a socios externos.....	-417	-2,83	-10	-0,06	-407	-4.070,00



Concepto	2010		2009		Variación	
	Miles de euros	Porcentaje	Miles de euros	Porcentaje	Absoluta	Porcentual
Importe neto de la cifra de negocios.....	14.691	100,00	14.948	100,00	-257	-1,72
Variación de existencias de productos terminados y en curso de fabricación.....	1.990	13,55	23.462	156,96	-21.472	-91,52
Trabajos efectuados por la empresa para su activo.....	-	-	-	-	-	-
Aprovisionamientos.....	-1.990	-13,54	-23.462	-156,95	-21.472	-91,52
Otros ingresos de explotación.....	2.370	16,13	4.815	32,21	-2.445	-50,78
Gastos de personal.....	-4.063	-27,65	-4.275	-28,59	-212	-4,96
Otros gastos de explotación.....	-9.733	-66,25	-12.467	-83,40	-2.734	-21,93
<b>EBITDA.....</b>	<b>3.265</b>	<b>22,22</b>	<b>3.021</b>	<b>20,21</b>	<b>244</b>	<b>8,07</b>

Concepto	2010	2009
<b>A) Resultado consolidado del ejercicio.....</b>	<b>2.063</b>	<b>7.957</b>
<b>B) Total ingresos y gastos imputados directamente en el patrimonio neto consolidado..</b>	<b>60</b>	<b>-</b>
I. Por valoración de instrumentos financieros.....	-	-
II. Por coberturas de flujos de efectivo.....	-	-
III. Subvenciones, donaciones y legados recibidos.....	60	-
IV. Por ganancias y pérdidas actuariales y otros ajustes.....	-	-
V. Por activos no corrientes y pasivos vinculados, mantenidos para la venta.....	-	-
VI. Diferencia de conversión.....	-	-
VII. Efecto impositivo.....	-	-
<b>C) Total transferencias a la cuenta de pérdidas y ganancias consolidada.....</b>	<b>-173</b>	<b>-</b>
VIII. Por valoración de instrumentos financieros.....	-	-
IX. Por coberturas de flujos de efectivo.....	-	-
X. Subvenciones, donaciones y legados recibidos.....	-173	-454
XI. Por activos no corrientes y pasivos vinculados, mantenidos para la venta.....	-	-
XII. Diferencia de conversión.....	-	-
XIII. Efecto impositivo.....	-	-
<b>TOTAL DE INGRESOS Y GASTOS CONSOLIDADOS RECONOCIDOS.....</b>	<b>1.950</b>	<b>7.503</b>
<b>Total de ingresos y gastos atribuidos a la entidad dominante.....</b>	<b>2.367</b>	<b>7.513</b>
<b>Total de ingresos y gastos atribuidos a socios externos.....</b>	<b>-417</b>	<b>-10</b>

## IV.3.109. Estado total de cambios en el patrimonio neto consolidado

## GRUPO CONSORCIO DE LA ZONA FRANCA DE VIGO

Miles de Euros

Concepto	Capital	Prima de emisión, reservas y rdos ejerc. anteriores	(Patrimonio propio y de la sociedad dominante)	Otras aportaciones de socios	Rdo. ejercicio atribuido a la soc. dominante	(Dividendo a cuenta)	Otros instrumentos de patrimonio neto	Ajustes por cambios de valor	Subvenciones, donaciones y legados recibidos	Socios externos	Total
<b>SALDO AJUSTADO, INICIO DEL AÑO 2009.....</b>	<b>305.360</b>	<b>1.241</b>	-	-	<b>13.264</b>	-	-	-	<b>4.689</b>	<b>2.568</b>	<b>327.122</b>
I. Total ingresos y gastos consolidados reconocidos.....	-	-	-	-	7.967	-	-	-	-454	-10	7.503
II. Operaciones con socios o propietarios.....	13.154	110	-	-	-13.264	-	-	-	-	-	-
1. Aumentos (reducciones) de capital.	-	-	-	-	-	-	-	-	-	-	-
2. Operaciones con socios o propietarios.....	13.154	110	-	-	-13.264	-	-	-	-	-	-
III. Otras variaciones del patrimonio neto.....	-	-	-	-	-	-	-	-	-	-	-
<b>SALDO, FINAL DEL AÑO 2009.....</b>	<b>318.514</b>	<b>1.351</b>	-	-	<b>7.967</b>	-	-	-	<b>4.235</b>	<b>2.558</b>	<b>334.625</b>
I. Ajustes por cambios de criterio del ejercicio 2009.....	-	-	-	-	-	-	-	-	-	-	-
II. Ajustes por errores del ejercicio 2009.....	-	-	-	-	-	-	-	-	-	-	-
<b>SALDO AJUSTADO, INICIO DEL AÑO 2010.....</b>	<b>318.514</b>	<b>1.351</b>	-	-	<b>7.967</b>	-	-	-	<b>4.235</b>	<b>2.558</b>	<b>334.625</b>
I. Total ingresos y gastos consolidados reconocidos.....	-	-	-	-	2.480	-	-	-	-113	-417	1.950
II. Operaciones con socios o propietarios.....	7.844	123	-	-	-7.967	-	-	-	-	-	-
1. Aumentos (reducciones) de capital.	-	-	-	-	-	-	-	-	-	-	-
2. Operaciones con socios o propietarios.....	7.844	123	-	-	-7.967	-	-	-	-	-	-
III. Otras variaciones del patrimonio neto.....	-	11	-	-	-	-	-	-	1	312	324
<b>SALDO, FINAL DEL AÑO 2010.....</b>	<b>326.358</b>	<b>1.485</b>	-	-	<b>2.480</b>	-	-	-	<b>4.123</b>	<b>2.453</b>	<b>336.899</b>

Concepto	2010	2009
<b>Resultado del ejercicio antes de impuestos.....</b>	<b>2.165</b>	<b>8.027</b>
<b>Ajustes del resultado.....</b>	<b>2.661</b>	<b>-1.640</b>
a) Amortización del inmovilizado.....	3.953	4.274
b) Correcciones valorativas por deterioro.....	1.647	-884
c) Variación de provisiones.....	82	-1.222
d) Imputación de subvenciones.....	-172	-454
e) Resultados por bajas y enajenaciones del inmovilizado.....	-	-1.474
f) Resultados por bajas y enajenaciones de instrumentos financieros.....	-	-250
g) Ingresos financieros.....	-4.761	-4.317
h) Gastos financieros.....	421	1.188
i) Diferencias de cambio.....	-	-
j) Variación de valor razonable en instrumentos financieros.....	-	-
k) Otros ingresos y gastos.....	1.479	1.431
l) Participación en beneficios (pérdidas) de sociedades puestas en equivalencia neto de dividendos.....	12	68
<b>Cambios en el capital corriente.....</b>	<b>9.246</b>	<b>11.078</b>
a) Existencias.....	-1.990	-23.462
b) Deudores y otras cuentas a cobrar.....	-1.146	22.914
c) Otros activos corrientes.....	19.444	5.464
d) Acreedores y otras cuentas a pagar.....	-7.067	6.180
e) Otros pasivos corrientes.....	5	-18
f) Otros activos y pasivos no corrientes.....	-	-
<b>Otros flujos de efectivo de las actividades de explotación.....</b>	<b>4.642</b>	<b>4.117</b>
a) Pagos de intereses.....	-	-
b) Cobros de dividendos.....	-	-
c) Cobros de intereses.....	4.659	4.117
d) Cobros (pagos) por impuesto sobre beneficios.....	-	-
e) Otros pagos (cobros).....	-17	-
<b>FLUJOS DE EFECTIVO DE LAS ACTIVIDADES DE EXPLOTACIÓN.....</b>	<b>18.714</b>	<b>21.582</b>

Concepto	2010	2009
<b>Pagos por inversiones.....</b>	<b>-20.997</b>	<b>-11.769</b>
a) Empresas del grupo, neto de efectivo en sociedades consolidadas.....	-	-
b) Empresas multigrupo, neto de efectivo en sociedades consolidadas.....	-	-
c) Empresas asociadas.....	-	-
d) Inmovilizado intangible.....	-25	-56
e) Inmovilizado material.....	-785	-469
f) Inversiones inmobiliarias.....	-18.087	-9.747
g) Otros activos financieros.....	-	-
h) Activos no corrientes mantenidos para venta.....	-	-107
j) Unidad de negocio.....	-2.100	-1.390
i) Otros activos.....	-	-
<b>Cobros por desinversiones.....</b>	<b>1.152</b>	<b>595</b>
a) Empresas del grupo, neto de efectivo en sociedades consolidadas.....	-	-
b) Empresas multigrupo, neto de efectivo en sociedades consolidadas.....	-	-
c) Empresas asociadas.....	-	-
d) Inmovilizado intangible.....	-	-
e) Inmovilizado material.....	-	-
f) Inversiones inmobiliarias.....	-	-
g) Otros activos financieros.....	1.152	595
h) Activos no corrientes mantenidos para venta.....	-	-
j) Unidad de negocio.....	-	-
i) Otros activos.....	-	-
<b>FLUJOS DE EFECTIVO DE LAS ACTIVIDADES DE INVERSIÓN.....</b>	<b>-19.845</b>	<b>-11.174</b>

Concepto	2010	2009
<b>Cobros y pagos por instrumentos de patrimonio.....</b>	<b>324</b>	<b>-</b>
a) Emisión de instrumentos de patrimonio.....	324	-
b) Amortización de instrumentos de patrimonio.....	-	-
c) Adquisición de instrumentos de patrimonio propio y de la sociedad dominante.....	-	-
d) Enajenación de instrumentos de patrimonio propio y de la sociedad dominante.....	-	-
e) Adquisición de participaciones de socios externos.....	-	-
f) Venta de participaciones de socios externos.....	-	-
g) Subvenciones, donaciones y legados recibidos.....	-	-
<b>Cobros y pagos por instrumentos de pasivo financiero.....</b>	<b>331</b>	<b>42</b>
a) Emisión.....	331	415
1. Obligaciones y otros valores negociables.....	-	-
2. Deudas con entidades de crédito.....	-	-
4. Deudas con características especiales.....	-	-
5. Otras deudas.....	331	415
b) Devolución y amortización de.....	-	-373
1. Obligaciones y otros valores negociables.....	-	-
2. Deudas con entidades de crédito.....	-	-
4. Deudas con características especiales.....	-	-
5. Otras deudas.....	-	-373
<b>Pagos por dividendos y remuneraciones de otros instrumentos de patrimonio.....</b>	<b>-</b>	<b>-</b>
a) Dividendos.....	-	-
b) Remuneración de otros instrumentos de patrimonio.....	-	-
<b>FLUJOS DE EFECTIVO DE LAS ACTIVIDADES DE FINANCIACIÓN.....</b>	<b>655</b>	<b>42</b>
<b>Efecto de las variaciones de los tipos de cambio.....</b>	<b>-</b>	<b>-</b>
<b>AUMENTO/DISMINUCIÓN NETA DEL EFECTIVO O EQUIVALENTE.....</b>	<b>-476</b>	<b>10.450</b>
Efectivo o equivalentes al comienzo del ejercicio.....	111.333	100.883
Efectivo o equivalentes al final del ejercicio.....	110.857	111.333

Concepto	2010	2009
<b>Situación financiera</b>		
Tesorería o acid test (%): (Efectivo y otros activos líquidos equivalentes / Pasivo corriente) x 100.....	460,62	511,34
Liquidez inmediata (%): ((Activo corriente - Existencias) / Pasivo corriente) x 100.....	539,47	670,19
Solvencia técnica (%): (Activo corriente / Pasivo corriente) x 100.....	794,32	975,33
Garantía o cobertura (%): (Activo/Pasivo) x 100.....	1.230,27	1.327,58
Cobertura del inmovilizado (%): (Recursos permanentes / Activo no corriente) x 100.....	195,20	227,46
Endeudamiento (%): (Pasivo / Patrimonio neto) x 100.....	8,85	8,15
Endeudamiento a largo plazo (%): (Pasivo no corriente / Patrimonio neto) x 100.....	1,70	1,64
Endeudamiento a corto plazo (%): (Pasivo corriente / Patrimonio neto) x 100.....	7,14	6,51
<b>Estructura</b>		
Gastos financieros sobre cifra de negocios (%): (Gastos financieros / Importe neto de la cifra de negocios) x 100.....	2,87	7,95
Inmovilizaciones materiales sobre activo (%): (Inmovilizado material e inversiones inmobiliarias/ Total activo) x 100.....	31,93	23,74
Fondos propios sobre pasivo y patrimonio neto (%): (Fondos propios / Total pasivo y patrimonio neto) x 100.....	90,08	90,59
<b>Rentabilidad</b>		
EBITDA sobre cifra de negocios (%): (EBITDA / Importe neto de la cifra de negocios) x 100.....	22,22	20,21
Rentabilidad económica (%): (Resultado antes de impuestos + Gastos financieros / Total activo) x 100.....	0,71	2,55
Rentabilidad financiera (%): (Resultado atribuido a la sdad dominante / Fondos propios) x 100.....	0,75	2,43
<b>Productividad</b>		
Inmovilizado material por empleado (Miles de euros): Inmovilizado material e inversiones inmobiliarias/ Plantilla media..	1.482,00	1.087,30
Cifra de negocios por empleado (Miles de euros): Importe neto de la cifra de negocios / Plantilla media.....	185,96	189,22
Beneficios por empleado (Miles de euros): Resultado atribuido a la sdad dominante / Plantilla media.....	31,39	100,85
Coste medio de personal (Miles de euros): Gastos de personal / Plantilla media.....	51,43	54,11

Plantilla media por categorías profesionales	2010			2009		
	Hombres	Mujeres	Total	Hombres	Mujeres	Total
Altos directivos.....	1	1	2	1	1	2
Otros directivos, técnicos y similares.....	23	31	54	23	32	55
Administrativos y auxiliares.....	-	5	5	-	4	4
Otro personal.....	18	-	18	18	-	18
<b>TOTAL.....</b>	<b>42</b>	<b>37</b>	<b>79</b>	<b>42</b>	<b>37</b>	<b>79</b>

Plantilla media por tipo de contrato	2010			2009		
	Hombres	Mujeres	Total	Hombres	Mujeres	Total
Personal fijo.....	42	34	76	41	32	73
Personal no fijo.....	-	3	3	1	5	6
<b>TOTAL.....</b>	<b>42</b>	<b>37</b>	<b>79</b>	<b>42</b>	<b>37</b>	<b>79</b>



# GRUPO CORREOS Y TELÉGRAFOS

## GRUPO CORREOS Y TELÉGRAFOS

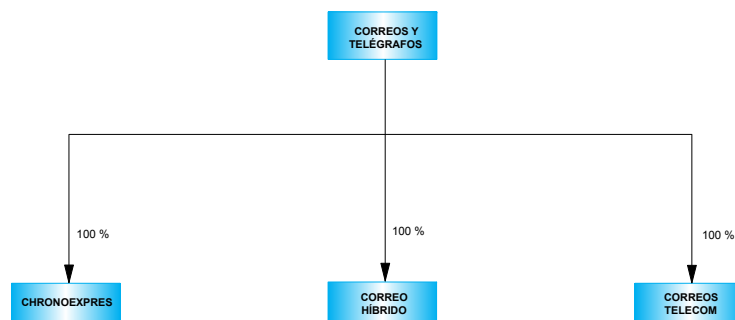

 ENTIDADES ESTATALES POR INTEGRACIÓN GLOBAL

## Empresas incluidas en el perímetro de consolidación ejercicios 2009 y 2010

Grupo/Entidad	Participación directa	Participación indirecta	Efectivo del grupo
<b>GRUPO CORREOS Y TELÉGRAFOS</b>			
<b>INTEGRACIÓN GLOBAL</b>			
SOCIEDAD ESTATAL CORREOS Y TELEGRAFOS, S.A.	100,00	-	100,00
CHRONOEXPRES, S.A.	100,00	-	100,00
CORREO HÍBRIDO, S.A.	100,00	-	100,00
CORREOS TELECOM, S.A.	100,00	-	100,00

ACTIVO	2010		2009		Variación	
	Miles de euros	Porcentaje	Miles de euros	Porcentaje	Absoluta	Porcentual
<b>A) ACTIVO NO CORRIENTE.....</b>	<b>1.887.618</b>	<b>73,59</b>	<b>1.803.455</b>	<b>69,13</b>	<b>84.163</b>	<b>4,67</b>
Inmovilizado intangible.....	16.487	0,64	16.528	0,63	-41	-0,25
Inmovilizado material.....	1.671.866	65,18	1.752.906	67,19	-81.040	-4,62
Inversiones inmobiliarias.....	6.533	0,25	7.321	0,28	-788	-10,76
Inversiones en empresas del grupo y asociadas a largo plazo.....	-	-	-	-	-	-
Inversiones financieras a largo plazo.....	155.911	6,08	1.066	0,04	154.845	14.525,80
Activos por impuesto diferido.....	36.821	1,44	25.634	0,98	11.187	43,64
Deudores comerciales no corrientes.....	-	-	-	-	-	-
<b>B) ACTIVO CORRIENTE.....</b>	<b>677.317</b>	<b>26,41</b>	<b>805.368</b>	<b>30,87</b>	<b>-128.051</b>	<b>-15,90</b>
Activos no corrientes mantenidos para la venta.....	538	0,02	906	0,03	-368	-40,62
Existencias.....	1.993	0,08	6.911	0,26	-4.918	-71,16
Deudores comerciales y otras cuentas a cobrar.....	422.181	16,46	502.767	19,27	-80.586	-16,03
Inversiones en empresas del grupo y asociadas a corto plazo.....	-	-	-	-	-	-
Inversiones financieras a corto plazo.....	8.180	0,32	8.578	0,33	-398	-4,64
Periodificaciones a corto plazo.....	299	0,01	884	0,03	-585	-66,18
Efectivo y otros activos líquidos equivalentes.....	244.126	9,52	285.322	10,94	-41.196	-14,44
<b>TOTAL ACTIVO.....</b>	<b>2.564.935</b>	<b>100,00</b>	<b>2.608.823</b>	<b>100,00</b>	<b>-43.888</b>	<b>-1,68</b>

PATRIMONIO NETO Y PASIVO	2010		2009		Variación	
	Miles de euros	Porcentaje	Miles de euros	Porcentaje	Absoluta	Porcentual
<b>A) PATRIMONIO NETO.....</b>	<b>1.825.126</b>	<b>71,16</b>	<b>1.880.712</b>	<b>72,09</b>	<b>-55.586</b>	<b>-2,96</b>
<b>A-1) Fondos propios.....</b>	<b>1.470.023</b>	<b>57,31</b>	<b>1.493.963</b>	<b>57,27</b>	<b>-23.940</b>	<b>-1,60</b>
Capital o Patrimonio.....	611.521	23,84	611.521	23,44	-	-
Prima de emisión.....	250.938	9,78	281.003	10,77	-30.065	-10,70
Reservas.....	601.289	23,44	598.477	22,94	2.812	0,47
(Acc. y particip. en patrimonio propias y de sdad dominante)...	-	-	-	-	-	-
Otras aportaciones de socios.....	-	-	-	-	-	-
Resultado del ejercicio atribuido a la sociedad dominante.....	6.275	0,24	2.962	0,11	3.313	111,85
(Dividendo a cuenta).....	-	-	-	-	-	-
Otros instrumentos de patrimonio neto.....	-	-	-	-	-	-
<b>A-2) Ajustes por cambios de valor.....</b>	<b>-</b>	<b>-</b>	<b>-</b>	<b>-</b>	<b>-</b>	<b>-</b>
<b>A-3) Subvenciones, donaciones y legados recibidos.....</b>	<b>355.103</b>	<b>13,84</b>	<b>386.749</b>	<b>14,82</b>	<b>-31.646</b>	<b>-8,18</b>
<b>A-4) Socios externos.....</b>	<b>-</b>	<b>-</b>	<b>-</b>	<b>-</b>	<b>-</b>	<b>-</b>
<b>B) PASIVO NO CORRIENTE.....</b>	<b>283.379</b>	<b>11,05</b>	<b>275.743</b>	<b>10,57</b>	<b>7.636</b>	<b>2,77</b>
Provisiones a largo plazo.....	128.349	5,00	104.996	4,02	23.353	22,24
Deudas a largo plazo.....	2.160	0,08	3.652	0,14	-1.492	-40,85
Deudas con empresas del grupo y asociadas a largo plazo.....	-	-	-	-	-	-
Pasivos por impuesto diferido.....	152.363	5,94	166.975	6,40	-14.612	-8,75
Periodificaciones a largo plazo.....	507	0,02	120	-	387	322,50
Acreedores comerciales no corrientes.....	-	-	-	-	-	-
Deuda con características especiales a largo plazo.....	-	-	-	-	-	-
<b>C) PASIVO CORRIENTE.....</b>	<b>456.430</b>	<b>17,79</b>	<b>452.368</b>	<b>17,34</b>	<b>4.062</b>	<b>0,90</b>
Pasivos vinculados con activos no corrientes mant venta.....	-	-	-	-	-	-
Provisiones a corto plazo.....	2.708	0,11	250	0,01	2.458	983,20
Deudas a corto plazo.....	36.366	1,42	64.826	2,48	-28.460	-43,90
Deudas con empresas del grupo y asociadas a corto plazo.....	-	-	-	-	-	-
Acreedores comerciales y otras cuentas a pagar.....	417.067	16,26	387.110	14,84	29.957	7,74
Periodificaciones a corto plazo.....	289	0,01	182	0,01	107	58,79
Deuda con características especiales a corto plazo.....	-	-	-	-	-	-
<b>TOTAL PATRIMONIO NETO Y PASIVO.....</b>	<b>2.564.935</b>	<b>100,00</b>	<b>2.608.823</b>	<b>100,00</b>	<b>-43.888</b>	<b>-1,68</b>

Concepto	2010		2009		Variación	
	Miles de euros	Porcentaje	Miles de euros	Porcentaje	Absoluta	Porcentual
<b>A) OPERACIONES CONTINUADAS</b>						
Importe neto de la cifra de negocios.....	2.112.688	100,00	2.186.990	100,00	-74.302	-3,40
Variación de existencias de productos terminados y en curso de fabricación.....	-	-	-	-	-	-
Trabajos realizados por la empresa para su activo.....	-	-	-	-	-	-
Aprovisionamientos.....	-19.683	-0,93	-18.278	-0,83	1.405	7,69
Otros ingresos de explotación.....	73.447	3,48	92.358	4,22	-18.911	-20,48
Gastos de personal.....	-1.592.912	-75,39	-1.646.055	-75,26	-53.143	-3,23
Otros gastos de explotación.....	-523.271	-24,76	-514.248	-23,51	9.023	1,76
Amortización del inmovilizado.....	-114.329	-5,41	-123.838	-5,66	-9.509	-7,68
Imputación de subvenciones de inmovilizado no financiero y otras.....	52.457	2,48	60.757	2,78	-8.300	-13,66
Excesos de provisiones.....	159	0,01	2.476	0,11	-2.317	-93,58
Deterioro y resultado por enajenaciones del inmovilizado.....	7.012	0,33	-49.220	-2,25	56.232	114,25
Resultado por la pérdida de control de participaciones consolidadas.....	-	-	-	-	-	-
Diferencia negativa de combinaciones de negocio.....	-	-	-	-	-	-
Otros resultados.....	-130	-	-9	-	-121	-1.344,44
<b>A.1) RESULTADO DE EXPLOTACIÓN.....</b>	<b>-4.562</b>	<b>-0,21</b>	<b>-9.067</b>	<b>-0,41</b>	<b>4.505</b>	<b>49,69</b>
Ingresos financieros.....	2.425	0,11	4.968	0,23	-2.543	-51,19
Gastos financieros.....	-694	-0,03	-1.392	-0,06	-698	-50,14
Variación de valor razonable en instrumentos financieros.....	-	-	-	-	-	-
Diferencias de cambio.....	4.864	0,23	5.107	0,23	-243	-4,76
Deterioro y resultado por enajenaciones de instrumentos financieros.....	-	-	-	-	-	-
Otros ingresos y gastos de carácter financiero.....	-	-	-	-	-	-
<b>A.2) RESULTADO FINANCIERO.....</b>	<b>6.595</b>	<b>0,31</b>	<b>8.683</b>	<b>0,40</b>	<b>-2.088</b>	<b>-24,05</b>
Participación en beneficios (pérdidas) de sociedades puestas en equivalencia.....	-	-	-	-	-	-
Deterioro y resultado por pérdida partic.puestas en equivalencia o control sociedad multigrupo.....	-	-	-	-	-	-
Diferencia negativa de consolidación de sociedades puestas en equivalencia.....	-	-	-	-	-	-
<b>A.3) RESULTADO ANTES DE IMPUESTOS.....</b>	<b>2.033</b>	<b>0,10</b>	<b>-384</b>	<b>-0,01</b>	<b>2.417</b>	<b>629,43</b>
Impuestos sobre beneficios.....	4.242	0,20	3.346	0,15	-896	-26,78
<b>A.4) RESULTADO DEL EJERCICIO PROCEDENTE DE OPERACIONES CONTINUADAS.....</b>	<b>6.275</b>	<b>0,30</b>	<b>2.962</b>	<b>0,14</b>	<b>3.313</b>	<b>111,85</b>
<b>B) OPERACIONES INTERRUMPIDAS</b>						
Resultado del ejercicio procedente de operaciones interrumpidas neto de impuestos.....	-	-	-	-	-	-
<b>A.5) RESULTADO CONSOLIDADO DEL EJERCICIO.....</b>	<b>6.275</b>	<b>0,30</b>	<b>2.962</b>	<b>0,14</b>	<b>3.313</b>	<b>111,85</b>
Resultado atribuido a la sociedad dominante.....	6.275	0,30	2.962	0,14	3.313	111,85
Resultado atribuido a socios externos.....	-	-	-	-	-	-

Concepto	2010		2009		Variación	
	Miles de euros	Porcentaje	Miles de euros	Porcentaje	Absoluta	Porcentual
Importe neto de la cifra de negocios.....	2.112.688	100,00	2.186.990	100,00	-74.302	-3,40
Variación de existencias de productos terminados y en curso de fabricación.....	-	-	-	-	-	-
Trabajos efectuados por la empresa para su activo.....	-	-	-	-	-	-
Aprovisionamientos.....	-19.683	-0,93	-18.278	-0,83	1.405	7,69
Otros ingresos de explotación.....	73.447	3,48	92.358	4,22	-18.911	-20,48
Gastos de personal.....	-1.592.912	-75,39	-1.646.055	-75,26	-53.143	-3,23
Otros gastos de explotación.....	-523.271	-24,76	-514.248	-23,51	-9.023	-1,76
<b>EBITDA.....</b>	<b>50.269</b>	<b>2,38</b>	<b>100.767</b>	<b>4,61</b>	<b>-50.498</b>	<b>-50,11</b>

Concepto	2010	2009
<b>A) Resultado consolidado del ejercicio.....</b>	<b>6.275</b>	<b>2.962</b>
<b>B) Total ingresos y gastos imputados directamente en el patrimonio neto consolidado..</b>	<b>4.994</b>	<b>10.234</b>
I. Por valoración de instrumentos financieros.....	-	-
II. Por coberturas de flujos de efectivo.....	-	-
III. Subvenciones, donaciones y legados recibidos.....	7.094	14.620
IV. Por ganancias y pérdidas actuariales y otros ajustes.....	-	-
V. Por activos no corrientes y pasivos vinculados, mantenidos para la venta.....	-	-
VI. Diferencia de conversión.....	-	-
VII. Efecto impositivo.....	-2.100	-4.386
<b>C) Total transferencias a la cuenta de pérdidas y ganancias consolidada.....</b>	<b>-36.640</b>	<b>10.234</b>
VIII. Por valoración de instrumentos financieros.....	-	-
IX. Por coberturas de flujos de efectivo.....	-	-
X. Subvenciones, donaciones y legados recibidos.....	-52.342	-60.758
XI. Por activos no corrientes y pasivos vinculados, mantenidos para la venta.....	-	-
XII. Diferencia de conversión.....	-	-
XIII. Efecto impositivo.....	15.702	18.228
<b>TOTAL DE INGRESOS Y GASTOS CONSOLIDADOS RECONOCIDOS.....</b>	<b>-25.371</b>	<b>-29.334</b>
<b>Total de ingresos y gastos atribuidos a la entidad dominante.....</b>	<b>-25.371</b>	<b>-29.334</b>
<b>Total de ingresos y gastos atribuidos a socios externos.....</b>	<b>-</b>	<b>-</b>

## IV.3.117. Estado total de cambios en el patrimonio neto consolidado

## GRUPO SOCIEDAD ESTATAL CORREOS Y TELEGRAFOS

Miles de Euros

Concepto	Capital	Prima de emisión, reservas y rdos ejerc. anteriores	(Patrimonio propio y de la sociedad dominante)	Otras aportaciones de socios	Rdo. ejercicio atribuido a la soc. dominante	(Dividendo a cuenta)	Otros instrumentos de patrimonio neto	Ajustes por cambios de valor	Subvenciones, donaciones y legados recibidos	Socios externos	Total
<b>SALDO AJUSTADO, INICIO DEL AÑO 2009.....</b>	<b>611.521</b>	<b>839.249</b>	-	-	<b>79.267</b>	-	-	-	<b>419.045</b>	-	<b>1.949.082</b>
I. Total ingresos y gastos consolidados reconocidos.....	-	-	-	-	2.962	-	-	-	-32.296	-	-29.334
II. Operaciones con socios o propietarios.....	-	-39.036	-	-	-	-	-	-	-	-	-39.036
1. Aumentos (reducciones) de capital.	-	-	-	-	-	-	-	-	-	-	-
2. Operaciones con socios o propietarios.....	-	-39.036	-	-	-	-	-	-	-	-	-39.036
III. Otras variaciones del patrimonio neto.....	-	79.267	-	-	-79.267	-	-	-	-	-	-
<b>SALDO, FINAL DEL AÑO 2009.....</b>	<b>611.521</b>	<b>879.480</b>	-	-	<b>2.962</b>	-	-	-	<b>386.749</b>	-	<b>1.880.712</b>
I. Ajustes por cambios de criterio del ejercicio 2009.....	-	-	-	-	-	-	-	-	-	-	-
II. Ajustes por errores del ejercicio 2009.....	-	-	-	-	-	-	-	-	-	-	-
<b>SALDO AJUSTADO, INICIO DEL AÑO 2010.....</b>	<b>611.521</b>	<b>879.480</b>	-	-	<b>2.962</b>	-	-	-	<b>386.749</b>	-	<b>1.880.712</b>
I. Total ingresos y gastos consolidados reconocidos.....	-	-	-	-	6.275	-	-	-	-31.646	-	-25.371
II. Operaciones con socios o propietarios.....	-	-30.065	-	-	-	-	-	-	-	-	-30.065
1. Aumentos (reducciones) de capital.	-	-	-	-	-	-	-	-	-	-	-
2. Operaciones con socios o propietarios.....	-	-	-	-	-	-	-	-	-	-	-30.065
III. Otras variaciones del patrimonio neto.....	-	2.812	-	-	-2.962	-	-	-	-	-	-150
<b>SALDO, FINAL DEL AÑO 2010.....</b>	<b>611.521</b>	<b>852.227</b>	-	-	<b>6.275</b>	-	-	-	<b>355.103</b>	-	<b>1.825.126</b>



Concepto	2010	2009
<b>Resultado del ejercicio antes de impuestos.....</b>	<b>2.033</b>	<b>-384</b>
<b>Ajustes del resultado.....</b>	<b>110.343</b>	<b>139.017</b>
a) Amortización del inmovilizado.....	114.329	123.838
b) Correcciones valorativas por deterioro.....	37.825	42.039
c) Variación de provisiones.....	34.172	25.264
d) Imputación de subvenciones.....	-52.457	-60.757
e) Resultados por bajas y enajenaciones del inmovilizado.....	-21.161	13.296
f) Resultados por bajas y enajenaciones de instrumentos financieros.....	-	-
g) Ingresos financieros.....	-2.425	-4.968
h) Gastos financieros.....	694	814
i) Diferencias de cambio.....	-1.219	-497
j) Variación de valor razonable en instrumentos financieros.....	-	-
k) Otros ingresos y gastos.....	585	-12
l) Participación en beneficios (pérdidas) de sociedades puestas en equivalencia neto de dividendos.....	-	-
<b>Cambios en el capital corriente.....</b>	<b>-65.548</b>	<b>-72.117</b>
a) Existencias.....	753	-1.385
b) Deudores y otras cuentas a cobrar.....	-84.754	-97.244
c) Otros activos corrientes.....	38.250	15.059
d) Acreedores y otras cuentas a pagar.....	116	14.576
e) Otros pasivos corrientes.....	-12.473	5.043
f) Otros activos y pasivos no corrientes.....	-7.440	-8.166
<b>Otros flujos de efectivo de las actividades de explotación.....</b>	<b>-6.782</b>	<b>-4.566</b>
a) Pagos de intereses.....	-282	-366
b) Cobros de dividendos.....	-	-
c) Cobros de intereses.....	1.606	7.910
d) Cobros (pagos) por impuesto sobre beneficios.....	-8.548	-12.110
e) Otros pagos (cobros).....	442	-
<b>FLUJOS DE EFECTIVO DE LAS ACTIVIDADES DE EXPLOTACIÓN.....</b>	<b>40.046</b>	<b>61.950</b>

Concepto	2010	2009
<b>Pagos por inversiones.....</b>	<b>-82.131</b>	<b>-158.540</b>
a) Empresas del grupo, neto de efectivo en sociedades consolidadas.....	-	-
b) Empresas multigrupo, neto de efectivo en sociedades consolidadas.....	-	-
c) Empresas asociadas.....	-	-
d) Inmovilizado intangible.....	-13.640	-9.242
e) Inmovilizado material.....	-68.483	-149.298
f) Inversiones inmobiliarias.....	-	-
g) Otros activos financieros.....	-8	-
h) Activos no corrientes mantenidos para venta.....	-	-
j) Unidad de negocio.....	-	-
i) Otros activos.....	-	-
<b>Cobros por desinversiones.....</b>	<b>889</b>	<b>90.243</b>
a) Empresas del grupo, neto de efectivo en sociedades consolidadas.....	-	-
b) Empresas multigrupo, neto de efectivo en sociedades consolidadas.....	-	-
c) Empresas asociadas.....	-	-
d) Inmovilizado intangible.....	-	-
e) Inmovilizado material.....	885	243
f) Inversiones inmobiliarias.....	-	-
g) Otros activos financieros.....	4	90.000
h) Activos no corrientes mantenidos para venta.....	-	-
j) Unidad de negocio.....	-	-
i) Otros activos.....	-	-
<b>FLUJOS DE EFECTIVO DE LAS ACTIVIDADES DE INVERSIÓN.....</b>	<b>-81.242</b>	<b>-68.297</b>

Concepto	2010	2009
<b>Cobros y pagos por instrumentos de patrimonio.....</b>	-	<b>5.970</b>
a) Emisión de instrumentos de patrimonio.....	-	-
b) Amortización de instrumentos de patrimonio.....	-	-
c) Adquisición de instrumentos de patrimonio propio y de la sociedad dominante.....	-	-
d) Enajenación de instrumentos de patrimonio propio y de la sociedad dominante.....	-	-
e) Adquisición de participaciones de socios externos.....	-	-
f) Venta de participaciones de socios externos.....	-	-
g) Subvenciones, donaciones y legados recibidos.....	-	5.970
<b>Cobros y pagos por instrumentos de pasivo financiero.....</b>	-	-
a) Emisión.....	-	-
1. Obligaciones y otros valores negociables.....	-	-
2. Deudas con entidades de crédito.....	-	-
4. Deudas con características especiales.....	-	-
5. Otras deudas.....	-	-
b) Devolución y amortización de.....	-	-
1. Obligaciones y otros valores negociables.....	-	-
2. Deudas con entidades de crédito.....	-	-
4. Deudas con características especiales.....	-	-
5. Otras deudas.....	-	-
<b>Pagos por dividendos y remuneraciones de otros instrumentos de patrimonio.....</b>	-	<b>-38.966</b>
a) Dividendos.....	-	-38.966
b) Remuneración de otros instrumentos de patrimonio.....	-	-
<b>FLUJOS DE EFECTIVO DE LAS ACTIVIDADES DE FINANCIACIÓN.....</b>	-	<b>-32.996</b>
<b>Efecto de las variaciones de los tipos de cambio.....</b>	-	-
<b>AUMENTO/DISMINUCIÓN NETA DEL EFECTIVO O EQUIVALENTE.....</b>	<b>-41.196</b>	<b>-39.343</b>
Efectivo o equivalentes al comienzo del ejercicio.....	285.322	324.665
Efectivo o equivalentes al final del ejercicio.....	244.126	285.322

Concepto	2010	2009
<b>Situación financiera</b>		
Tesorería o acid test (%): (Efectivo y otros activos líquidos equivalentes / Pasivo corriente) x 100.....	53,49	63,07
Liquidez inmediata (%): ((Activo corriente - Existencias) / Pasivo corriente) x 100.....	147,96	176,51
Solvencia técnica (%): (Activo corriente / Pasivo corriente) x 100.....	148,39	178,03
Garantía o cobertura (%): (Activo/Pasivo) x 100.....	346,70	358,30
Cobertura del inmovilizado (%): (Recursos permanentes / Activo no corriente) x 100.....	111,70	119,57
Endeudamiento (%): (Pasivo / Patrimonio neto) x 100.....	40,54	38,72
Endeudamiento a largo plazo (%): (Pasivo no corriente / Patrimonio neto) x 100.....	15,53	14,66
Endeudamiento a corto plazo (%): (Pasivo corriente / Patrimonio neto) x 100.....	25,01	24,05
<b>Estructura</b>		
Gastos financieros sobre cifra de negocios (%): (Gastos financieros / Importe neto de la cifra de negocios) x 100.....	0,03	0,06
Inmovilizaciones materiales sobre activo (%): (Inmovilizado material e inversiones inmobiliarias/ Total activo) x 100.....	65,44	67,47
Fondos propios sobre pasivo y patrimonio neto (%): (Fondos propios / Total pasivo y patrimonio neto) x 100.....	57,31	57,27
<b>Rentabilidad</b>		
EBITDA sobre cifra de negocios (%): (EBITDA / Importe neto de la cifra de negocios) x 100.....	2,38	4,61
Rentabilidad económica (%): (Resultado antes de impuestos + Gastos financieros / Total activo) x 100.....	0,11	0,04
Rentabilidad financiera (%): (Resultado atribuido a la sdad dominante / Fondos propios) x 100.....	0,43	0,20
<b>Productividad</b>		
Inmovilizado material por empleado (Miles de euros): Inmovilizado material e inversiones inmobiliarias/ Plantilla media..	26,49	26,83
Cifra de negocios por empleado (Miles de euros): Importe neto de la cifra de negocios / Plantilla media.....	33,34	33,33
Beneficios por empleado (Miles de euros): Resultado atribuido a la sdad dominante / Plantilla media.....	0,10	0,05
Coste medio de personal (Miles de euros): Gastos de personal / Plantilla media.....	25,14	25,09

Plantilla media por categorías profesionales	2010			2009		
	Hombres	Mujeres	Total	Hombres	Mujeres	Total
Altos directivos.....	67	11	78	69	11	80
Otros directivos, técnicos y similares.....	5.651	2.643	8.294	5.998	2.793	8.791
Administrativos y auxiliares.....	28.280	26.571	54.851	29.472	27.112	56.584
Otro personal.....	88	60	148	99	60	159
<b>TOTAL.....</b>	<b>34.086</b>	<b>29.285</b>	<b>63.371</b>	<b>35.638</b>	<b>29.976</b>	<b>65.614</b>

Plantilla media por tipo de contrato	2010			2009		
	Hombres	Mujeres	Total	Hombres	Mujeres	Total
Personal fijo.....	29.196	21.318	50.514	30.744	21.742	52.486
Personal no fijo.....	4.890	7.967	12.857	4.894	8.234	13.128
<b>TOTAL.....</b>	<b>34.086</b>	<b>29.285</b>	<b>63.371</b>	<b>35.638</b>	<b>29.976</b>	<b>65.614</b>

GRUPO ENTIDAD PÚBLICA EMPRESARIAL  
DEL SUELO

# GRUPO ENTIDAD PÚBLICA EMPRESARIAL DEL SUELO

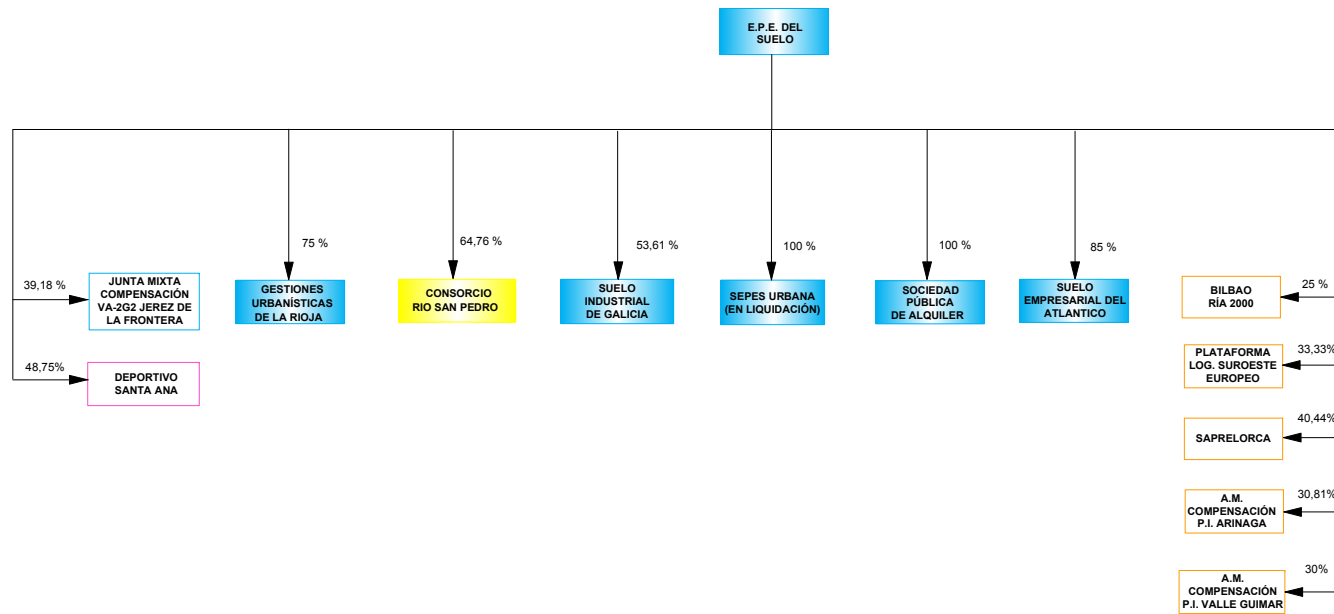

- ENTIDADES ESTATALES POR INTEGRACIÓN GLOBAL
- ENTIDADES ESTATALES EXCLUIDAS DEL PERÍMETRO DE CONSOLIDACIÓN
- ENTIDADES PÚBLICAS TERRITORIALES POR PUESTA EN EQUIVALENCIA
- EMPRESAS PRIVADAS POR PUESTA EN EQUIVALENCIA
- EMPRESAS PRIVADAS EXCLUIDAS DEL PERÍMETRO DE CONSOLIDACIÓN

## Empresas incluidas en el perímetro de consolidación ejercicio 2010

Grupo/Entidad	Participación directa	Participación indirecta	Efectivo del grupo
<b>GRUPO ENTIDAD PÚBLICA EMPRESARIAL DEL SUELO</b>			
<b>INTEGRACIÓN GLOBAL</b>			
S. E. P. E.S. ENTIDAD PUBLICA EMPRESARIAL DE SUELO	100,00	-	100,00
GESTIONES URBANISTICAS DE LA RIOJA, S.A.	75,00	-	75,00
SEPES URBANA EN LIQUIDACIÓN, S.A.	100,00	-	100,00
SOCIEDAD PÚBLICA DE ALQUILER, S.A.	100,00	-	100,00
SUELO EMPRESARIAL DEL ATLÁNTICO, S.L.	85,00	-	85,00
SUELO INDUSTRIAL DE GALICIA, S.A.	53,61	-	53,61
<b>PUESTA EN EQUIVALENCIA</b>			
DEPORTIVO SANTA ANA, S.A. (**)	48,75	-	48,75
ASOCIACION MIXTA DE COMPENSACION DEL POLIGONO INDUSTRIAL ARINAGA (*)	30,81	-	30,81
ASOCIACION MIXTA DE COMPENSACION DEL POLIGONO INDUSTRIAL VALLE DE GUIMAR (*)	30,00	-	30,00
BILBAO RIA 2000, S.A. (*)	25,00	-	25,00
PLATAFORMA LOGISTICA DEL SUROESTE EUROPEO,S.A. (*)	33,33	-	33,33
SOCIEDAD DE PROMOCION Y EQUIPAMIENTO DEL SUELO DE LORCA, S.A. (*)	40,44	-	40,44

(\*) Sociedad pública de ámbito autonómico, provincial o municipal

(\*\*) Sociedad privada



## Empresas excluidas del perímetro de consolidación ejercicios 2009 y 2010

Grupo/Entidad	Participación directa	Participación indirecta	Efectivo del grupo
<b>GRUPO ENTIDAD PÚBLICA EMPRESARIAL DEL SUELO</b>			
CONSORCIO RÍO SAN PEDRO (**)	64,76	-	64,76
JUNTA MIXTA DE COMPENSACIÓN VA-2G2 JEREZ DE LA FRONTERA (**)	39,18	-	39,18

(\*\*) Sociedad privada

(\*\*\*) Sociedad estatal

## Empresas incluidas en el perímetro de consolidación ejercicio 2009

Grupo/Entidad	Participación directa	Participación indirecta	Efectivo del grupo
<b>GRUPO ENTIDAD PÚBLICA EMPRESARIAL DEL SUELO</b>			
<b>INTEGRACIÓN GLOBAL</b>			
S. E. P. E.S. ENTIDAD PUBLICA EMPRESARIAL DE SUELO	100,00	-	100,00
GESTIONES URBANISTICAS DE LA RIOJA, S.A.	75,00	-	75,00
SEPES URBANA EN LIQUIDACIÓN, S.A.	100,00	-	100,00
SOCIEDAD PÚBLICA DE ALQUILER, S.A.	100,00	-	100,00
SUELO INDUSTRIAL DE GALICIA, S.A.	53,61	-	53,61
<b>PUESTA EN EQUIVALENCIA</b>			
DEPORTIVO SANTA ANA, S.A. (**)	48,75	-	48,75
ASOCIACION MIXTA DE COMPENSACION DEL POLIGONO INDUSTRIAL ARINAGA (*)	30,81	-	30,81
ASOCIACION MIXTA DE COMPENSACION DEL POLIGONO INDUSTRIAL VALLE DE GUIMAR (*)	30,00	-	30,00
BILBAO RIA 2000, S.A. (*)	25,00	-	25,00
PLATAFORMA LOGISTICA DEL SUROESTE EUROPEO,S.A. (*)	33,33	-	33,33
SOCIEDAD DE PROMOCION Y EQUIPAMIENTO DEL SUELO DE LORCA, S.A. (*)	40,29	-	40,29

(\*) Sociedad pública de ámbito autonómico, provincial o municipal

(\*\*) Sociedad privada

ACTIVO	2010		2009		Variación	
	Miles de euros	Porcentaje	Miles de euros	Porcentaje	Absoluta	Porcentual
<b>A) ACTIVO NO CORRIENTE.....</b>	<b>50.023</b>	<b>2,92</b>	<b>51.697</b>	<b>3,60</b>	<b>-1.674</b>	<b>-3,24</b>
Inmovilizado intangible.....	1.059	0,06	997	0,07	62	6,22
Inmovilizado material.....	23.245	1,36	23.775	1,65	-530	-2,23
Inversiones inmobiliarias.....	4.793	0,28	4.887	0,34	-94	-1,92
Inversiones en empresas del grupo y asociadas a largo plazo.....	17.220	1,00	18.806	1,31	-1.586	-8,43
Inversiones financieras a largo plazo.....	3.490	0,20	2.996	0,21	494	16,49
Activos por impuesto diferido.....	216	0,01	237	0,02	-21	-8,86
Deudores comerciales no corrientes.....	-	-	-	-	-	-
<b>B) ACTIVO CORRIENTE.....</b>	<b>1.665.126</b>	<b>97,08</b>	<b>1.385.482</b>	<b>96,40</b>	<b>279.644</b>	<b>20,18</b>
Activos no corrientes mantenidos para la venta.....	-	-	-	-	-	-
Existencias.....	1.222.863	71,30	1.040.466	72,40	182.397	17,53
Deudores comerciales y otras cuentas a cobrar.....	217.394	12,67	288.006	20,04	-70.612	-24,52
Inversiones en empresas del grupo y asociadas a corto plazo.....	58	-	45	-	13	28,89
Inversiones financieras a corto plazo.....	105.209	6,13	13.422	0,93	91.787	683,86
Periodificaciones a corto plazo.....	401	0,02	899	0,06	-498	-55,40
Efectivo y otros activos líquidos equivalentes.....	119.200	6,95	42.643	2,97	76.557	179,53
<b>TOTAL ACTIVO.....</b>	<b>1.715.149</b>	<b>100,00</b>	<b>1.437.179</b>	<b>100,00</b>	<b>277.970</b>	<b>19,34</b>

PATRIMONIO NETO Y PASIVO	2010		2009		Variación	
	Miles de euros	Porcentaje	Miles de euros	Porcentaje	Absoluta	Porcentual
<b>A) PATRIMONIO NETO.....</b>	<b>1.276.352</b>	<b>74,42</b>	<b>1.186.068</b>	<b>82,53</b>	<b>90.284</b>	<b>7,61</b>
<b>A-1) Fondos propios.....</b>	<b>1.231.869</b>	<b>71,82</b>	<b>1.144.480</b>	<b>79,63</b>	<b>87.389</b>	<b>7,64</b>
Capital o Patrimonio.....	267.277	15,58	267.277	18,60	-	-
Prima de emisión.....	-	-	-	-	-	-
Reservas.....	877.469	51,16	875.472	60,92	1.997	0,23
(Acc. y particip. en patrimonio propias y de sdad dominante)...	-	-	-	-	-	-
Otras aportaciones de socios.....	87.841	5,12	-	-	87.841	-
Resultado del ejercicio atribuido a la sociedad dominante.....	-718	-0,04	1.731	0,12	-2.449	-141,48
(Dividendo a cuenta).....	-	-	-	-	-	-
Otros instrumentos de patrimonio neto.....	-	-	-	-	-	-
<b>A-2) Ajustes por cambios de valor.....</b>	<b>-470</b>	<b>-0,02</b>	<b>-</b>	<b>-</b>	<b>-470</b>	<b>-</b>
<b>A-3) Subvenciones, donaciones y legados recibidos.....</b>	<b>34.243</b>	<b>2,00</b>	<b>37.420</b>	<b>2,60</b>	<b>-3.177</b>	<b>-8,49</b>
<b>A-4) Socios externos.....</b>	<b>10.710</b>	<b>0,62</b>	<b>4.168</b>	<b>0,29</b>	<b>6.542</b>	<b>156,96</b>
<b>B) PASIVO NO CORRIENTE.....</b>	<b>285.828</b>	<b>16,66</b>	<b>134.282</b>	<b>9,34</b>	<b>151.546</b>	<b>112,86</b>
Provisiones a largo plazo.....	12.135	0,71	8.829	0,61	3.306	37,45
Deudas a largo plazo.....	255.127	14,87	100.224	6,97	154.903	154,56
Deudas con empresas del grupo y asociadas a largo plazo.....	-	-	-	-	-	-
Pasivos por impuesto diferido.....	18.566	1,08	25.229	1,76	-6.663	-26,41
Periodificaciones a largo plazo.....	-	-	-	-	-	-
Acreedores comerciales no corrientes.....	-	-	-	-	-	-
Deuda con características especiales a largo plazo.....	-	-	-	-	-	-
<b>C) PASIVO CORRIENTE.....</b>	<b>152.969</b>	<b>8,92</b>	<b>116.829</b>	<b>8,13</b>	<b>36.140</b>	<b>30,93</b>
Pasivos vinculados con activos no corrientes mant venta.....	-	-	-	-	-	-
Provisiones a corto plazo.....	22.770	1,33	23.431	1,63	-661	-2,82
Deudas a corto plazo.....	19.874	1,16	10.923	0,76	8.951	81,95
Deudas con empresas del grupo y asociadas a corto plazo.....	-	-	-	-	-	-
Acreedores comerciales y otras cuentas a pagar.....	110.326	6,43	82.475	5,74	27.851	33,77
Periodificaciones a corto plazo.....	-	-	-	-	-	-
Deuda con características especiales a corto plazo.....	-	-	-	-	-	-
<b>TOTAL PATRIMONIO NETO Y PASIVO.....</b>	<b>1.715.149</b>	<b>100,00</b>	<b>1.437.179</b>	<b>100,00</b>	<b>277.970</b>	<b>19,34</b>

Concepto	2010		2009		Variación	
	Miles de euros	Porcentaje	Miles de euros	Porcentaje	Absoluta	Porcentual
<b>A) OPERACIONES CONTINUADAS</b>						
Importe neto de la cifra de negocios.....	78.107	100,00	46.378	100,00	31.729	68,41
Variación de existencias de productos terminados y en curso de fabricación.....	116.766	149,50	287.351	619,59	-170.585	-59,37
Trabajos realizados por la empresa para su activo.....	-	-	-	-	-	-
Aprovisionamientos.....	-175.081	-26,86	-322.296	-538,84	-147.215	-45,68
Otros ingresos de explotación.....	3.459	4,43	2.893	6,24	567	19,59
Gastos de personal.....	-13.243	-16,95	-12.832	-27,66	411	3,20
Otros gastos de explotación.....	-9.565	-12,24	-8.120	-17,50	1.445	17,79
Amortización del inmovilizado.....	-1.904	-2,43	-1.776	-3,82	128	7,18
Imputación de subvenciones de inmovilizado no financiero y otras.....	-	-	-	-	-	-
Excesos de provisiones.....	-2.505	-3,20	390	0,84	-2.895	-742,40
Deterioro y resultado por enajenaciones del inmovilizado.....	749	0,96	1.849	3,99	-1.100	-59,48
Resultado por la pérdida de control de participaciones consolidadas.....	-	-	-	-	-	-
Diferencia negativa de combinaciones de negocio.....	-	-	-	-	-	-
Otros resultados.....	-	-	-	-	-	-
<b>A.1) RESULTADO DE EXPLOTACIÓN.....</b>	<b>-3.216</b>	<b>-4,11</b>	<b>-6.164</b>	<b>-13,29</b>	<b>2.948</b>	<b>-47,83</b>
Ingresos financieros.....	11.309	14,48	13.978	30,14	-2.669	-19,09
Gastos financieros.....	-5.442	-6,96	-1.004	-2,16	4.437	441,81
Variación de valor razonable en instrumentos financieros.....	-28	-0,03	-	-	-28	-
Diferencias de cambio.....	-	-	-	-	-	-
Deterioro y resultado por enajenaciones de instrumentos financieros.....	-11	-0,01	-14	-0,03	3	20,73
Otros ingresos y gastos de carácter financiero.....	-	-	-	-	-	-
<b>A.2) RESULTADO FINANCIERO.....</b>	<b>5.828</b>	<b>7,46</b>	<b>12.959</b>	<b>27,94</b>	<b>-7.131</b>	<b>-55,03</b>
Participación en beneficios (pérdidas) de sociedades puestas en equivalencia.....	-168	-0,21	123	0,26	-290	-236,46
Deterioro y resultado por pérdida partic.puestas en equivalencia o control sociedad multigrupo.....	-	-	-	-	-	-
Diferencia negativa de consolidación de sociedades puestas en equivalencia.....	-	-	-	-	-	-
<b>A.3) RESULTADO ANTES DE IMPUESTOS.....</b>	<b>2.444</b>	<b>3,13</b>	<b>6.917</b>	<b>14,92</b>	<b>-4.473</b>	<b>-64,67</b>
Impuestos sobre beneficios.....	-3.201	-4,09	-5.261	-11,34	-2.060	-39,15
<b>A.4) RESULTADO DEL EJERCICIO PROCEDENTE DE OPERACIONES CONTINUADAS.....</b>	<b>-757</b>	<b>-0,96</b>	<b>1.657</b>	<b>3,57</b>	<b>-2.414</b>	<b>-145,69</b>
<b>B) OPERACIONES INTERRUMPIDAS</b>						
Resultado del ejercicio procedente de operaciones interrumpidas neto de impuestos.....	-	-	-	-	-	-
<b>A.5) RESULTADO CONSOLIDADO DEL EJERCICIO.....</b>	<b>-757</b>	<b>-0,96</b>	<b>1.657</b>	<b>3,57</b>	<b>-2.414</b>	<b>-145,69</b>
Resultado atribuido a la sociedad dominante.....	-718	-0,91	1.731	3,73	-2.449	-141,50
Resultado atribuido a socios externos.....	-39	-0,04	-74	-0,15	35	47,57

Concepto	2010		2009		Variación	
	Miles de euros	Porcentaje	Miles de euros	Porcentaje	Absoluta	Porcentual
Importe neto de la cifra de negocios.....	78.107	100,00	46.378	100,00	31.729	68,41
Variación de existencias de productos terminados y en curso de fabricación.....	116.766	149,49	287.351	619,58	-170.585	-59,37
Trabajos efectuados por la empresa para su activo.....	-	-	-	-	-	-
Aprovisionamientos.....	-175.081	-224,15	-322.296	-694,93	-147.215	-45,68
Otros ingresos de explotación.....	3.459	4,43	2.893	6,24	566	19,56
Gastos de personal.....	-13.243	-16,95	-12.832	-27,66	411	3,20
Otros gastos de explotación.....	-9.565	-12,24	-8.120	-17,50	1.445	17,80
<b>EBITDA.....</b>	<b>443</b>	<b>0,57</b>	<b>-6.626</b>	<b>-14,28</b>	<b>7.069</b>	<b>106,69</b>

Concepto	2010	2009
<b>A) Resultado consolidado del ejercicio.....</b>	<b>-757</b>	<b>1.657</b>
<b>B) Total ingresos y gastos imputados directamente en el patrimonio neto consolidado..</b>	<b>-1.398</b>	<b>3.921</b>
I. Por valoración de instrumentos financieros.....	-470	-
II. Por coberturas de flujos de efectivo.....	-	-
III. Subvenciones, donaciones y legados recibidos.....	-671	5.602
IV. Por ganancias y pérdidas actuariales y otros ajustes.....	-458	-
V. Por activos no corrientes y pasivos vinculados, mantenidos para la venta. .....	-	-
VI. Diferencia de conversión.....	-	-
VII. Efecto impositivo.....	201	-1.681
<b>C) Total transferencias a la cuenta de pérdidas y ganancias consolidada.....</b>	<b>-2.140</b>	<b>3.921</b>
VIII. Por valoración de instrumentos financieros.....	-	-
IX. Por coberturas de flujos de efectivo.....	-	-
X. Subvenciones, donaciones y legados recibidos.....	-3.049	-2.230
XI. Por activos no corrientes y pasivos vinculados, mantenidos para la venta.....	-	-
XII. Diferencia de conversión.....	-	-
XIII. Efecto impositivo.....	909	655
<b>TOTAL DE INGRESOS Y GASTOS CONSOLIDADOS RECONOCIDOS.....</b>	<b>-4.295</b>	<b>4.004</b>
<b>Total de ingresos y gastos atribuidos a la entidad dominante.....</b>	<b>-4.272</b>	<b>4.078</b>
<b>Total de ingresos y gastos atribuidos a socios externos.....</b>	<b>-22</b>	<b>-74</b>

## IV.3.125. Estado total de cambios en el patrimonio neto consolidado

Miles de Euros

Concepto	Capital	Prima de emisión, reservas y rdos ejerc. anteriores	(Patrimonio propio y de la sociedad dominante)	Otras aportaciones de socios	Rdo. ejercicio atribuido a la soc. dominante	(Dividendo a cuenta)	Otros instrumentos de patrimonio neto	Ajustes por cambios de valor	Subvenciones, donaciones y legados recibidos	Socios externos	Total
<b>SALDO AJUSTADO, INICIO DEL AÑO 2009.....</b>	<b>267.277</b>	<b>877.495</b>	-	-	-	-	-	-	<b>35.074</b>	<b>4.242</b>	<b>1.184.088</b>
I. Total ingresos y gastos consolidados reconocidos.....	-	-	-	-	1.731	-	-	-	2.347	-74	4.004
II. Operaciones con socios o propietarios.....	-	-2.023	-	-	-	-	-	-	-	-	-2.023
1. Aumentos (reducciones) de capital.	-	-	-	-	-	-	-	-	-	-	-
2. Operaciones con socios o propietarios.....	-	-2.023	-	-	-	-	-	-	-	-	-2.023
III. Otras variaciones del patrimonio neto.....	-	-	-	-	-	-	-	-	-	-	-
<b>SALDO, FINAL DEL AÑO 2009.....</b>	<b>267.277</b>	<b>875.472</b>	-	-	<b>1.731</b>	-	-	-	<b>37.421</b>	<b>4.168</b>	<b>1.186.069</b>
I. Ajustes por cambios de criterio del ejercicio 2009.....	-	-	-	-	-	-	-	-	-	-	-
II. Ajustes por errores del ejercicio 2009.....	-	1.090	-	-	-	-	-	-	-	-	1.090
<b>SALDO AJUSTADO, INICIO DEL AÑO 2010.....</b>	<b>267.277</b>	<b>876.562</b>	-	-	<b>1.731</b>	-	-	-	<b>37.421</b>	<b>4.168</b>	<b>1.187.159</b>
I. Total ingresos y gastos consolidados reconocidos.....	-	-	-	-	-757	-	-	-928	-2.610	-	-4.295
II. Operaciones con socios o propietarios.....	-	59	-	87.841	-	-	-	458	-568	6.556	94.346
1. Aumentos (reducciones) de capital.	-	-	-	-	-	-	-	-	-	-	-
2. Operaciones con socios o propietarios.....	-	59	-	87.841	-	-	-	458	-568	6.556	94.346
III. Otras variaciones del patrimonio neto.....	-	848	-	-	-1.692	-	-	-	-	-14	-858
<b>SALDO, FINAL DEL AÑO 2010.....</b>	<b>267.277</b>	<b>877.469</b>	-	<b>87.841</b>	<b>-718</b>	-	-	<b>-470</b>	<b>34.243</b>	<b>10.710</b>	<b>1.276.352</b>

Concepto	2010	2009
<b>Resultado del ejercicio antes de impuestos.....</b>	<b>2.444</b>	<b>6.917</b>
<b>Ajustes del resultado.....</b>	<b>10.595</b>	<b>-22.965</b>
a) Amortización del inmovilizado.....	1.904	1.776
b) Correcciones valorativas por deterioro.....	-2.585	14
c) Variación de provisiones.....	1.909	-5.037
d) Imputación de subvenciones.....	-3.049	-2.230
e) Resultados por bajas y enajenaciones del inmovilizado.....	-681	-1.849
f) Resultados por bajas y enajenaciones de instrumentos financieros.....	-	-
g) Ingresos financieros.....	-11.309	-14.022
h) Gastos financieros.....	5.442	1.049
i) Diferencias de cambio.....	-	-
j) Variación de valor razonable en instrumentos financieros.....	-	-
k) Otros ingresos y gastos.....	18.781	-2.543
l) Participación en beneficios (pérdidas) de sociedades puestas en equivalencia neto de dividendos.....	184	-123
<b>Cambios en el capital corriente.....</b>	<b>-123.940</b>	<b>-235.789</b>
a) Existencias.....	-117.625	-287.351
b) Deudores y otras cuentas a cobrar.....	82.562	41.600
c) Otros activos corrientes.....	-81.938	-1.695
d) Acreedores y otras cuentas a pagar.....	8.772	14.158
e) Otros pasivos corrientes.....	-16.939	-2.246
f) Otros activos y pasivos no corrientes.....	1.228	-257
<b>Otros flujos de efectivo de las actividades de explotación.....</b>	<b>6.144</b>	<b>757</b>
a) Pagos de intereses.....	-3.374	-6
b) Cobros de dividendos.....	-	68
c) Cobros de intereses.....	10.053	12.739
d) Cobros (pagos) por impuesto sobre beneficios.....	-535	-12.044
e) Otros pagos (cobros).....	-	-
<b>FLUJOS DE EFECTIVO DE LAS ACTIVIDADES DE EXPLOTACIÓN.....</b>	<b>-104.757</b>	<b>-251.080</b>



Concepto	2010	2009
<b>Pagos por inversiones.....</b>	<b>-2.668</b>	<b>-15.027</b>
a) Empresas del grupo, neto de efectivo en sociedades consolidadas.....	-	-10.118
b) Empresas multigrupo, neto de efectivo en sociedades consolidadas.....	-	-
c) Empresas asociadas.....	-	-
d) Inmovilizado intangible.....	-339	-376
e) Inmovilizado material.....	-2.045	-539
f) Inversiones inmobiliarias.....	-	-
g) Otros activos financieros.....	-283	-3.994
h) Activos no corrientes mantenidos para venta.....	-	-
j) Unidad de negocio.....	-	-
i) Otros activos.....	-	-
<b>Cobros por desinversiones.....</b>	<b>995</b>	<b>2</b>
a) Empresas del grupo, neto de efectivo en sociedades consolidadas.....	720	-
b) Empresas multigrupo, neto de efectivo en sociedades consolidadas.....	-	-
c) Empresas asociadas.....	-	-
d) Inmovilizado intangible.....	-	-
e) Inmovilizado material.....	-	2
f) Inversiones inmobiliarias.....	-	-
g) Otros activos financieros.....	-	-
h) Activos no corrientes mantenidos para venta.....	275	-
j) Unidad de negocio.....	-	-
i) Otros activos.....	-	-
<b>FLUJOS DE EFECTIVO DE LAS ACTIVIDADES DE INVERSIÓN.....</b>	<b>-1.673</b>	<b>-15.025</b>

Concepto	2010	2009
<b>Cobros y pagos por instrumentos de patrimonio.....</b>	<b>25.570</b>	<b>17.047</b>
a) Emisión de instrumentos de patrimonio.....	24.149	8.527
b) Amortización de instrumentos de patrimonio.....	-	-
c) Adquisición de instrumentos de patrimonio propio y de la sociedad dominante.....	-	-
d) Enajenación de instrumentos de patrimonio propio y de la sociedad dominante.....	-	-
e) Adquisición de participaciones de socios externos.....	-	-
f) Venta de participaciones de socios externos.....	-	-
g) Subvenciones, donaciones y legados recibidos.....	1.422	8.521
<b>Cobros y pagos por instrumentos de pasivo financiero.....</b>	<b>157.418</b>	<b>102.065</b>
a) Emisión.....	157.418	102.066
1. Obligaciones y otros valores negociables.....	-	-
2. Deudas con entidades de crédito.....	157.418	98.750
4. Deudas con características especiales.....	-	-
5. Otras deudas.....	-	3.316
b) Devolución y amortización de.....	-	-1
1. Obligaciones y otros valores negociables.....	-	-
2. Deudas con entidades de crédito.....	-	-
4. Deudas con características especiales.....	-	-
5. Otras deudas.....	-	-1
<b>Pagos por dividendos y remuneraciones de otros instrumentos de patrimonio.....</b>	<b>-</b>	<b>-</b>
a) Dividendos.....	-	-
b) Remuneración de otros instrumentos de patrimonio.....	-	-
<b>FLUJOS DE EFECTIVO DE LAS ACTIVIDADES DE FINANCIACIÓN.....</b>	<b>182.988</b>	<b>119.112</b>
<b>Efecto de las variaciones de los tipos de cambio.....</b>	<b>-</b>	<b>-</b>
<b>AUMENTO/DISMINUCIÓN NETA DEL EFECTIVO O EQUIVALENTE.....</b>	<b>76.557</b>	<b>-146.992</b>
Efectivo o equivalentes al comienzo del ejercicio.....	42.643	189.635
Efectivo o equivalentes al final del ejercicio.....	119.200	42.643

Concepto	2010	2009
<b>Situación financiera</b>		
Tesorería o acid test (%): (Efectivo y otros activos líquidos equivalentes / Pasivo corriente) x 100.....	77,92	36,50
Liquidez inmediata (%): ((Activo corriente - Existencias) / Pasivo corriente) x 100.....	289,12	295,32
Solvencia técnica (%): (Activo corriente / Pasivo corriente) x 100.....	1.088,54	1.185,91
Garantía o cobertura (%): (Activo/Pasivo) x 100.....	390,88	572,33
Cobertura del inmovilizado (%): (Recursos permanentes / Activo no corriente) x 100.....	3.122,92	2.554,02
Endeudamiento (%): (Pasivo / Patrimonio neto) x 100.....	34,38	21,17
Endeudamiento a largo plazo (%): (Pasivo no corriente / Patrimonio neto) x 100.....	22,39	11,32
Endeudamiento a corto plazo (%): (Pasivo corriente / Patrimonio neto) x 100.....	11,99	9,85
<b>Estructura</b>		
Gastos financieros sobre cifra de negocios (%): (Gastos financieros / Importe neto de la cifra de negocios) x 100.....	6,97	2,17
Inmovilizaciones materiales sobre activo (%): (Inmovilizado material e inversiones inmobiliarias / Total activo) x 100.....	1,64	1,99
Fondos propios sobre pasivo y patrimonio neto (%): (Fondos propios / Total pasivo y patrimonio neto) x 100.....	71,82	79,63
<b>Rentabilidad</b>		
EBITDA sobre cifra de negocios (%): (EBITDA / Importe neto de la cifra de negocios) x 100.....	0,57	-14,29
Rentabilidad económica (%): (Resultado antes de impuestos + Gastos financieros / Total activo) x 100.....	0,46	0,55
Rentabilidad financiera (%): (Resultado atribuido a la sdad dominante / Fondos propios) x 100.....	-0,06	0,15
<b>Productividad</b>		
Inmovilizado material por empleado (Miles de euros): Inmovilizado material e inversiones inmobiliarias / Plantilla media..	102,33	104,99
Cifra de negocios por empleado (Miles de euros): Importe neto de la cifra de negocios / Plantilla media.....	285,06	169,88
Beneficios por empleado (Miles de euros): Resultado atribuido a la sdad dominante / Plantilla media.....	-2,62	6,34
Coste medio de personal (Miles de euros): Gastos de personal / Plantilla media.....	48,33	47,00

Plantilla media por categorías profesionales	2010			2009		
	Hombres	Mujeres	Total	Hombres	Mujeres	Total
Altos directivos.....	11	5	16	11	4	15
Otros directivos, técnicos y similares.....	85	75	160	99	77	176
Administrativos y auxiliares.....	26	59	85	29	49	78
Otro personal.....	6	7	13	-	4	4
<b>TOTAL.....</b>	<b>128</b>	<b>146</b>	<b>274</b>	<b>139</b>	<b>134</b>	<b>273</b>

Plantilla media por tipo de contrato	2010			2009		
	Hombres	Mujeres	Total	Hombres	Mujeres	Total
Personal fijo.....	127	144	271	139	130	269
Personal no fijo.....	1	2	3	-	4	4
<b>TOTAL.....</b>	<b>128</b>	<b>146</b>	<b>274</b>	<b>139</b>	<b>134</b>	<b>273</b>

GRUPO ENTIDAD PÚBLICA EMPRESARIAL  
RED.ES

**GRUPO RED.ES**

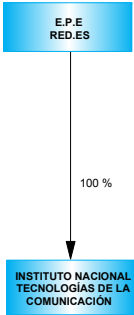

 ENTIDADES ESTATALES POR INTEGRACIÓN GLOBAL

## Empresas incluidas en el perímetro de consolidación ejercicios 2009 y 2010

Grupo/Entidad	Participación directa	Participación indirecta	Efectivo del grupo
<b>GRUPO RED.ES</b>			
<b>INTEGRACIÓN GLOBAL</b>			
ENTIDAD PÚBLICA EMPRESARIAL RED.ES	100,00	-	100,00
INSTITUTO NACIONAL DE TECNOLOGÍAS DE LA COMUNICACIÓN, S.A.	100,00	-	100,00

ACTIVO	2010		2009		Variación	
	Miles de euros	Porcentaje	Miles de euros	Porcentaje	Absoluta	Porcentual
<b>A) ACTIVO NO CORRIENTE.....</b>	<b>58.461</b>	<b>10,74</b>	<b>59.454</b>	<b>15,98</b>	<b>-993</b>	<b>-1,67</b>
Inmovilizado intangible.....	2.736	0,50	1.438	0,39	1.298	90,26
Inmovilizado material.....	51.279	9,42	50.200	13,49	1.079	2,15
Inversiones inmobiliarias.....	4.440	0,82	7.772	2,09	-3.332	-42,87
Inversiones en empresas del grupo y asociadas a largo plazo.....	6	-	44	0,01	-38	-86,36
Inversiones financieras a largo plazo.....	-	-	-	-	-	-
Activos por impuesto diferido.....	-	-	-	-	-	-
Deudores comerciales no corrientes.....	-	-	-	-	-	-
<b>B) ACTIVO CORRIENTE.....</b>	<b>485.856</b>	<b>89,26</b>	<b>312.705</b>	<b>84,02</b>	<b>173.151</b>	<b>55,37</b>
Activos no corrientes mantenidos para la venta.....	-	-	-	-	-	-
Existencias.....	-	-	-	-	-	-
Deudores comerciales y otras cuentas a cobrar.....	315.547	57,97	138.213	37,14	177.334	128,31
Inversiones en empresas del grupo y asociadas a corto plazo.....	-	-	-	-	-	-
Inversiones financieras a corto plazo.....	212	0,04	283	0,08	-71	-25,09
Periodificaciones a corto plazo.....	712	0,13	702	0,19	10	1,43
Efectivo y otros activos líquidos equivalentes.....	169.385	31,12	173.507	46,62	-4.122	-2,38
<b>TOTAL ACTIVO.....</b>	<b>544.317</b>	<b>100,00</b>	<b>372.159</b>	<b>100,00</b>	<b>172.158</b>	<b>46,26</b>

PATRIMONIO NETO Y PASIVO	2010		2009		Variación	
	Miles de euros	Porcentaje	Miles de euros	Porcentaje	Absoluta	Porcentual
<b>A) PATRIMONIO NETO.....</b>	<b>252.892</b>	<b>46,46</b>	<b>155.708</b>	<b>41,84</b>	<b>97.184</b>	<b>62,41</b>
<b>A-1) Fondos propios.....</b>	<b>244.501</b>	<b>44,92</b>	<b>146.660</b>	<b>39,41</b>	<b>97.841</b>	<b>66,71</b>
Capital o Patrimonio.....	117.490	21,58	117.490	31,57	-	-
Prima de emisión.....	-	-	-	-	-	-
Reservas.....	23.118	4,25	-7.532	-2,02	30.650	406,93
(Acc. y particip. en patrimonio propias y de sdad dominante)...	-	-	-	-	-	-
Otras aportaciones de socios.....	147.880	27,17	104.628	28,11	43.252	41,34
Resultado del ejercicio atribuido a la sociedad dominante.....	-43.987	-8,08	-67.926	-18,25	23.939	35,24
(Dividendo a cuenta).....	-	-	-	-	-	-
Otros instrumentos de patrimonio neto.....	-	-	-	-	-	-
<b>A-2) Ajustes por cambios de valor.....</b>	<b>-</b>	<b>-</b>	<b>-</b>	<b>-</b>	<b>-</b>	<b>-</b>
<b>A-3) Subvenciones, donaciones y legados recibidos.....</b>	<b>8.391</b>	<b>1,54</b>	<b>9.048</b>	<b>2,43</b>	<b>-657</b>	<b>-7,26</b>
<b>A-4) Socios externos.....</b>	<b>-</b>	<b>-</b>	<b>-</b>	<b>-</b>	<b>-</b>	<b>-</b>
<b>B) PASIVO NO CORRIENTE.....</b>	<b>31.907</b>	<b>5,86</b>	<b>30.862</b>	<b>8,29</b>	<b>1.045</b>	<b>3,39</b>
Provisiones a largo plazo.....	18.977	3,49	18.610	5,00	367	1,97
Deudas a largo plazo.....	8.784	1,61	8.376	2,25	408	4,87
Deudas con empresas del grupo y asociadas a largo plazo.....	-	-	-	-	-	-
Pasivos por impuesto diferido.....	3.595	0,66	3.876	1,04	-281	-7,25
Periodificaciones a largo plazo.....	551	0,10	-	-	551	-
Acreedores comerciales no corrientes.....	-	-	-	-	-	-
Deuda con características especiales a largo plazo.....	-	-	-	-	-	-
<b>C) PASIVO CORRIENTE.....</b>	<b>259.518</b>	<b>47,68</b>	<b>185.589</b>	<b>49,87</b>	<b>73.929</b>	<b>39,84</b>
Pasivos vinculados con activos no corrientes mant venta.....	-	-	-	-	-	-
Provisiones a corto plazo.....	-	-	-	-	-	-
Deudas a corto plazo.....	100.105	18,39	17.917	4,81	82.188	458,72
Deudas con empresas del grupo y asociadas a corto plazo.....	-	-	-	-	-	-
Acreedores comerciales y otras cuentas a pagar.....	156.505	28,75	163.878	44,03	-7.373	-4,50
Periodificaciones a corto plazo.....	2.908	0,53	3.794	1,02	-886	-23,35
Deuda con características especiales a corto plazo.....	-	-	-	-	-	-
<b>TOTAL PATRIMONIO NETO Y PASIVO.....</b>	<b>544.317</b>	<b>100,00</b>	<b>372.159</b>	<b>100,00</b>	<b>172.158</b>	<b>46,26</b>



Concepto	2010		2009		Variación	
	Miles de euros	Porcentaje	Miles de euros	Porcentaje	Absoluta	Porcentual
<b>A) OPERACIONES CONTINUADAS</b>						
Importe neto de la cifra de negocios.....	59.264	100,00	63.901	100,00	-4.637	-7,26
Variación de existencias de productos terminados y en curso de fabricación.....	-	-	-	-	-	-
Trabajos realizados por la empresa para su activo.....	-	-	-	-	-	-
Aprovisionamientos.....	-	-	-	-	-	-
Otros ingresos de explotación.....	55.490	93,63	72.848	114,00	-17.358	-23,83
Gastos de personal.....	-15.874	-26,78	-15.528	-24,30	346	2,23
Otros gastos de explotación.....	-143.585	-242,28	-189.982	-297,30	-46.397	-24,42
Amortización del inmovilizado.....	-3.868	-6,52	-3.458	-5,41	410	11,86
Imputación de subvenciones de inmovilizado no financiero y otras.....	1.356	2,29	2.641	4,13	-1.285	-48,66
Excesos de provisiones.....	-	-	-	-	-	-
Deterioro y resultado por enajenaciones del inmovilizado.....	1	-	-25	-0,03	26	104,00
Resultado por la pérdida de control de participaciones consolidadas.....	-	-	-	-	-	-
Diferencia negativa de combinaciones de negocio.....	-	-	-	-	-	-
Otros resultados.....	-	-	-	-	-	-
<b>A.1) RESULTADO DE EXPLOTACIÓN.....</b>	<b>-47.216</b>	<b>-79,67</b>	<b>-69.603</b>	<b>-108,92</b>	<b>22.387</b>	<b>32,16</b>
Ingresos financieros.....	4.453	7,51	3.442	5,39	1.011	29,37
Gastos financieros.....	-1.224	-2,06	-1.765	-2,76	-541	-30,65
Variación de valor razonable en instrumentos financieros.....	-	-	-	-	-	-
Diferencias de cambio.....	-	-	-	-	-	-
Deterioro y resultado por enajenaciones de instrumentos financieros.....	-	-	-	-	-	-
Otros ingresos y gastos de carácter financiero.....	-	-	-	-	-	-
<b>A.2) RESULTADO FINANCIERO.....</b>	<b>3.229</b>	<b>5,45</b>	<b>1.677</b>	<b>2,62</b>	<b>1.552</b>	<b>92,55</b>
Participación en beneficios (pérdidas) de sociedades puestas en equivalencia.....	-	-	-	-	-	-
Deterioro y resultado por pérdida partic.puestas en equivalencia o control sociedad multigrupo.....	-	-	-	-	-	-
Diferencia negativa de consolidación de sociedades puestas en equivalencia.....	-	-	-	-	-	-
<b>A.3) RESULTADO ANTES DE IMPUESTOS.....</b>	<b>-43.987</b>	<b>-74,22</b>	<b>-67.926</b>	<b>-106,29</b>	<b>23.939</b>	<b>35,24</b>
Impuestos sobre beneficios.....	-	-	-	-	-	-
<b>A.4) RESULTADO DEL EJERCICIO PROCEDENTE DE OPERACIONES CONTINUADAS.....</b>	<b>-43.987</b>	<b>-74,22</b>	<b>-67.926</b>	<b>-106,29</b>	<b>23.939</b>	<b>35,24</b>
<b>B) OPERACIONES INTERRUMPIDAS</b>						
Resultado del ejercicio procedente de operaciones interrumpidas neto de impuestos.....	-	-	-	-	-	-
<b>A.5) RESULTADO CONSOLIDADO DEL EJERCICIO.....</b>	<b>-43.987</b>	<b>-74,22</b>	<b>-67.926</b>	<b>-106,29</b>	<b>23.939</b>	<b>35,24</b>
Resultado atribuido a la sociedad dominante.....	-43.987	-74,22	-67.926	-106,29	23.939	35,24
Resultado atribuido a socios externos.....	-	-	-	-	-	-

Concepto	2010		2009		Variación	
	Miles de euros	Porcentaje	Miles de euros	Porcentaje	Absoluta	Porcentual
Importe neto de la cifra de negocios.....	59.264	100,00	63.901	100,00	-4.637	-7,26
Variación de existencias de productos terminados y en curso de fabricación.....	-	-	-	-	-	-
Trabajos efectuados por la empresa para su activo.....	-	-	-	-	-	-
Aprovisionamientos.....	-	-	-	-	-	-
Otros ingresos de explotación.....	55.490	93,63	72.848	114,00	-17.358	-23,83
Gastos de personal.....	-15.874	-26,78	-15.528	-24,30	346	2,23
Otros gastos de explotación.....	-143.585	-242,28	-189.982	-297,30	-46.397	-24,42
<b>EBITDA.....</b>	<b>-44.705</b>	<b>-75,43</b>	<b>-68.761</b>	<b>-107,60</b>	<b>24.056</b>	<b>34,98</b>

Concepto	2010	2009
<b>A) Resultado consolidado del ejercicio.....</b>	<b>-43.987</b>	<b>-67.926</b>
<b>B) Total ingresos y gastos imputados directamente en el patrimonio neto consolidado..</b>	<b>292</b>	<b>383</b>
I. Por valoración de instrumentos financieros.....	-	-
II. Por coberturas de flujos de efectivo.....	-	-
III. Subvenciones, donaciones y legados recibidos.....	418	548
IV. Por ganancias y pérdidas actuariales y otros ajustes.....	-	-
V. Por activos no corrientes y pasivos vinculados, mantenidos para la venta. .....	-	-
VI. Diferencia de conversión.....	-	-
VII. Efecto impositivo.....	-126	-165
<b>C) Total transferencias a la cuenta de pérdidas y ganancias consolidada.....</b>	<b>-949</b>	<b>383</b>
VIII. Por valoración de instrumentos financieros.....	-	-
IX. Por coberturas de flujos de efectivo.....	-	-
X. Subvenciones, donaciones y legados recibidos.....	-1.356	-2.641
XI. Por activos no corrientes y pasivos vinculados, mantenidos para la venta.....	-	-
XII. Diferencia de conversión.....	-	-
XIII. Efecto impositivo.....	407	902
<b>TOTAL DE INGRESOS Y GASTOS CONSOLIDADOS RECONOCIDOS.....</b>	<b>-44.644</b>	<b>-69.282</b>
<b>Total de ingresos y gastos atribuidos a la entidad dominante.....</b>	<b>-44.644</b>	<b>-69.282</b>
<b>Total de ingresos y gastos atribuidos a socios externos.....</b>	<b>-</b>	<b>-</b>

## IV.3.133. Estado total de cambios en el patrimonio neto consolidado

## GRUPO ENTIDAD PÚBLICA EMPRESARIAL RED.ES

Miles de Euros

Concepto	Capital	Prima de emisión, reservas y rdos ejerc. anteriores	(Patrimonio propio y de la sociedad dominante)	Otras aportaciones de socios	Rdo. ejercicio atribuido a la soc. dominante	(Dividendo a cuenta)	Otros instrumentos de patrimonio neto	Ajustes por cambios de valor	Subvenciones, donaciones y legados recibidos	Socios externos	Total
<b>SALDO AJUSTADO, INICIO DEL AÑO 2009.....</b>	<b>117.490</b>	<b>54.246</b>	-	-	<b>-61.778</b>	-	-	-	<b>10.763</b>	-	<b>120.721</b>
I. Total ingresos y gastos consolidados reconocidos.....	-	-	-	-	-67.926	-	-	-	-1.356	-	-69.282
II. Operaciones con socios o propietarios.....	-	-	-	104.628	-	-	-	-	-	-	104.628
1. Aumentos (reducciones) de capital.	-	-	-	-	-	-	-	-	-	-	-
2. Operaciones con socios o propietarios.....	-	-	-	104.628	-	-	-	-	-	-	104.628
III. Otras variaciones del patrimonio neto.....	-	-61.778	-	-	61.778	-	-	-	-359	-	-359
<b>SALDO, FINAL DEL AÑO 2009.....</b>	<b>117.490</b>	<b>-7.532</b>	-	<b>104.628</b>	<b>-67.926</b>	-	-	-	<b>9.048</b>	-	<b>155.708</b>
I. Ajustes por cambios de criterio del ejercicio 2009.....	-	-	-	-	-	-	-	-	-	-	-
II. Ajustes por errores del ejercicio 2009.....	-	-	-	-	-	-	-	-	-	-	-
<b>SALDO AJUSTADO, INICIO DEL AÑO 2010.....</b>	<b>117.490</b>	<b>-7.532</b>	-	<b>104.628</b>	<b>-67.926</b>	-	-	-	<b>9.048</b>	-	<b>155.708</b>
I. Total ingresos y gastos consolidados reconocidos.....	-	-	-	-	-43.987	-	-	-	-657	-	-44.644
II. Operaciones con socios o propietarios.....	-	-	-	141.945	-	-	-	-	-	-	141.945
1. Aumentos (reducciones) de capital.	-	-	-	-	-	-	-	-	-	-	-
2. Operaciones con socios o propietarios.....	-	-	-	141.945	-	-	-	-	-	-	141.945
III. Otras variaciones del patrimonio neto.....	-	30.650	-	-98.693	67.926	-	-	-	-	-	-117
<b>SALDO, FINAL DEL AÑO 2010.....</b>	<b>117.490</b>	<b>23.118</b>	-	<b>147.880</b>	<b>-43.987</b>	-	-	-	<b>8.391</b>	-	<b>252.892</b>

Concepto	2010	2009
<b>Resultado del ejercicio antes de impuestos.....</b>	<b>-43.987</b>	<b>-67.926</b>
<b>Ajustes del resultado.....</b>	<b>-1.051</b>	<b>-5.920</b>
a) Amortización del inmovilizado.....	3.868	3.458
b) Correcciones valorativas por deterioro.....	-	-
c) Variación de provisiones.....	367	513
d) Imputación de subvenciones.....	-1.696	-7.811
e) Resultados por bajas y enajenaciones del inmovilizado.....	1	25
f) Resultados por bajas y enajenaciones de instrumentos financieros.....	-	-
g) Ingresos financieros.....	-4.453	-3.442
h) Gastos financieros.....	829	1.252
i) Diferencias de cambio.....	-	-
j) Variación de valor razonable en instrumentos financieros.....	-	-
k) Otros ingresos y gastos.....	33	85
l) Participación en beneficios (pérdidas) de sociedades puestas en equivalencia neto de dividendos.....	-	-
<b>Cambios en el capital corriente.....</b>	<b>12.364</b>	<b>620</b>
a) Existencias.....	-	-
b) Deudores y otras cuentas a cobrar.....	-68.667	-63.076
c) Otros activos corrientes.....	-16	-90
d) Acreedores y otras cuentas a pagar.....	-2.180	62.226
e) Otros pasivos corrientes.....	82.676	1.560
f) Otros activos y pasivos no corrientes.....	551	-
<b>Otros flujos de efectivo de las actividades de explotación.....</b>	<b>4.585</b>	<b>3.623</b>
a) Pagos de intereses.....	-	-
b) Cobros de dividendos.....	-	-
c) Cobros de intereses.....	4.493	3.623
d) Cobros (pagos) por impuesto sobre beneficios.....	82	-
e) Otros pagos (cobros).....	10	-
<b>FLUJOS DE EFECTIVO DE LAS ACTIVIDADES DE EXPLOTACIÓN.....</b>	<b>-28.089</b>	<b>-69.603</b>

Concepto	2010	2009
<b>Pagos por inversiones.....</b>	<b>-2.959</b>	<b>-2.520</b>
a) Empresas del grupo, neto de efectivo en sociedades consolidadas.....	-	-
b) Empresas multigrupo, neto de efectivo en sociedades consolidadas.....	-	-
c) Empresas asociadas.....	-	-
d) Inmovilizado intangible.....	-2.044	-1.028
e) Inmovilizado material.....	-915	-1.492
f) Inversiones inmobiliarias.....	-	-
g) Otros activos financieros.....	-	-
h) Activos no corrientes mantenidos para venta.....	-	-
j) Unidad de negocio.....	-	-
i) Otros activos.....	-	-
<b>Cobros por desinversiones.....</b>	<b>-</b>	<b>-</b>
a) Empresas del grupo, neto de efectivo en sociedades consolidadas.....	-	-
b) Empresas multigrupo, neto de efectivo en sociedades consolidadas.....	-	-
c) Empresas asociadas.....	-	-
d) Inmovilizado intangible.....	-	-
e) Inmovilizado material.....	-	-
f) Inversiones inmobiliarias.....	-	-
g) Otros activos financieros.....	-	-
h) Activos no corrientes mantenidos para venta.....	-	-
j) Unidad de negocio.....	-	-
i) Otros activos.....	-	-
<b>FLUJOS DE EFECTIVO DE LAS ACTIVIDADES DE INVERSIÓN.....</b>	<b>-2.959</b>	<b>-2.520</b>

Concepto	2010	2009
<b>Cobros y pagos por instrumentos de patrimonio.....</b>	<b>33.917</b>	<b>88.816</b>
a) Emisión de instrumentos de patrimonio.....	33.608	88.324
b) Amortización de instrumentos de patrimonio.....	-	-
c) Adquisición de instrumentos de patrimonio propio y de la sociedad dominante.....	-	-
d) Enajenación de instrumentos de patrimonio propio y de la sociedad dominante.....	-	-
e) Adquisición de participaciones de socios externos.....	-	-
f) Venta de participaciones de socios externos.....	-	-
g) Subvenciones, donaciones y legados recibidos.....	309	492
<b>Cobros y pagos por instrumentos de pasivo financiero.....</b>	<b>-6.991</b>	<b>-7.829</b>
a) Emisión.....	51	26
1. Obligaciones y otros valores negociables.....	-	-
2. Deudas con entidades de crédito.....	-	-
4. Deudas con características especiales.....	-	-
5. Otras deudas.....	51	26
b) Devolución y amortización de.....	-7.042	-7.855
1. Obligaciones y otros valores negociables.....	-	-
2. Deudas con entidades de crédito.....	-	-
4. Deudas con características especiales.....	-	-
5. Otras deudas.....	-7.042	-7.855
<b>Pagos por dividendos y remuneraciones de otros instrumentos de patrimonio.....</b>	<b>-</b>	<b>-</b>
a) Dividendos.....	-	-
b) Remuneración de otros instrumentos de patrimonio.....	-	-
<b>FLUJOS DE EFECTIVO DE LAS ACTIVIDADES DE FINANCIACIÓN.....</b>	<b>26.926</b>	<b>80.987</b>
<b>Efecto de las variaciones de los tipos de cambio.....</b>	<b>-</b>	<b>-</b>
<b>AUMENTO/DISMINUCIÓN NETA DEL EFECTIVO O EQUIVALENTE.....</b>	<b>-4.122</b>	<b>8.864</b>
Efectivo o equivalentes al comienzo del ejercicio.....	173.507	164.643
Efectivo o equivalentes al final del ejercicio.....	169.385	173.507

Concepto	2010	2009
<b>Situación financiera</b>		
Tesorería o acid test (%): (Efectivo y otros activos líquidos equivalentes / Pasivo corriente) x 100.....	65,27	93,49
Liquidez inmediata (%): ((Activo corriente - Existencias) / Pasivo corriente) x 100.....	187,22	168,49
Solvencia técnica (%): (Activo corriente / Pasivo corriente) x 100.....	187,22	168,49
Garantía o cobertura (%): (Activo/Pasivo) x 100.....	186,78	171,94
Cobertura del inmovilizado (%): (Recursos permanentes / Activo no corriente) x 100.....	487,16	313,81
Endeudamiento (%): (Pasivo / Patrimonio neto) x 100.....	115,24	139,01
Endeudamiento a largo plazo (%): (Pasivo no corriente / Patrimonio neto) x 100.....	12,62	19,82
Endeudamiento a corto plazo (%): (Pasivo corriente / Patrimonio neto) x 100.....	102,62	119,19
<b>Estructura</b>		
Gastos financieros sobre cifra de negocios (%): (Gastos financieros / Importe neto de la cifra de negocios) x 100.....	2,07	2,76
Inmovilizaciones materiales sobre activo (%): (Inmovilizado material e inversiones inmobiliarias/ Total activo) x 100.....	10,24	15,58
Fondos propios sobre pasivo y patrimonio neto (%): (Fondos propios / Total pasivo y patrimonio neto) x 100.....	44,92	39,41
<b>Rentabilidad</b>		
EBITDA sobre cifra de negocios (%): (EBITDA / Importe neto de la cifra de negocios) x 100.....	-75,43	-107,61
Rentabilidad económica (%): (Resultado antes de impuestos + Gastos financieros / Total activo) x 100.....	-7,86	-17,78
Rentabilidad financiera (%): (Resultado atribuido a la sdad dominante / Fondos propios) x 100.....	-17,99	-46,32
<b>Productividad</b>		
Inmovilizado material por empleado (Miles de euros): Inmovilizado material e inversiones inmobiliarias/ Plantilla media..	183,89	206,31
Cifra de negocios por empleado (Miles de euros): Importe neto de la cifra de negocios / Plantilla media.....	195,59	227,41
Beneficios por empleado (Miles de euros): Resultado atribuido a la sdad dominante / Plantilla media.....	-145,17	-241,73
Coste medio de personal (Miles de euros): Gastos de personal / Plantilla media.....	52,39	55,26



Plantilla media por categorías profesionales	2010			2009		
	Hombres	Mujeres	Total	Hombres	Mujeres	Total
Altos directivos.....	10	-	10	11	-	11
Otros directivos, técnicos y similares.....	135	119	254	122	112	234
Administrativos y auxiliares.....	11	27	38	11	24	35
Otro personal.....	1	-	1	1	-	1
<b>TOTAL.....</b>	<b>157</b>	<b>146</b>	<b>303</b>	<b>145</b>	<b>136</b>	<b>281</b>

Plantilla media por tipo de contrato	2010			2009		
	Hombres	Mujeres	Total	Hombres	Mujeres	Total
Personal fijo.....	149	137	286	140	129	269
Personal no fijo.....	8	9	17	5	7	12
<b>TOTAL.....</b>	<b>157</b>	<b>146</b>	<b>303</b>	<b>145</b>	<b>136</b>	<b>281</b>

## GRUPO I NFORMA

**GRUPO INFORMA**

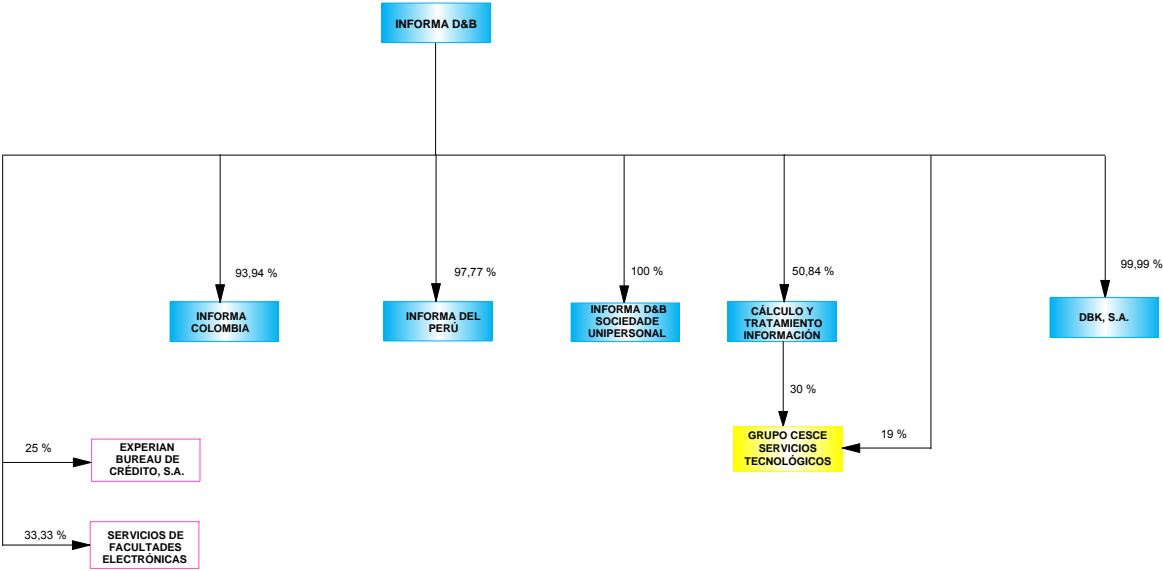

- ENTIDADES ESTATALES POR INTEGRACIÓN GLOBAL
- ENTIDADES ESTATALES EXCLUIDAS DEL PERÍMETRO DE CONSOLIDACIÓN
- EMPRESAS PRIVADAS POR PUESTA EN EQUIVALENCIA

## Empresas incluidas en el perímetro de consolidación ejercicio 2010

Grupo/Entidad	Participación directa	Participación indirecta	Efectivo del grupo
<b>GRUPO INFORMA</b>			
<b>INTEGRACIÓN GLOBAL</b>			
INFORMA, D & B, S.A.	100,00	-	49,76
CTI TECNOLOGÍA Y GESTIÓN, S.A.( antes CÁLCULO Y TRATAMIENTO DE LA INFORMACIÓN, CTI, S.A.	50,84	-	25,30
DBK, S.A.	99,99	-	49,78
INFORMA COLOMBIA, S.A.	93,94	-	46,74
INFORMA D&B (SERVIÇOS DE GESTÃO DE EMPRESAS), SOCIEDADE UNIPessoAL, LDA	100,00	-	49,76
INFORMA DEL PERÚ, S.A.	97,77	-	48,65
<b>PUESTA EN EQUIVALENCIA</b>			
EXPERIAN BUREAU DE CRÉDITO, S.A. (*)	25,00	-	12,44
SERVICIOS DE FACULTADES ELECTRÓNICAS, S.L. (*)	33,33	-	16,59

(\*) Sociedad pública de ámbito autonómico, provincial o municipal

(\*\*) Sociedad privada

## Empresas excluidas del perímetro de consolidación ejercicios 2009 y 2010

Grupo/Entidad	Participación directa	Participación indirecta	Efectivo del grupo
<b>GRUPO INFORMA</b>			
GRUPO CESCE SERVICIOS TECNOLÓGICOS AIE (***)	19,00	30,00	34,25

(\*\*\*) Sociedad estatal

## Empresas incluidas en el perímetro de consolidación ejercicio 2009

Grupo/Entidad	Participación directa	Participación indirecta	Efectivo del grupo
<b>GRUPO INFORMA</b>			
<b>INTEGRACIÓN GLOBAL</b>			
INFORMA, D & B, S.A.	100,00	-	49,76
CÁLCULO Y TRATAMIENTO DE LA INFORMACIÓN, CTI, S.A.	50,84	-	25,30
INFORMA COLOMBIA, S.A.	83,33	-	41,47
INFORMA D&B (SERVIÇOS DE GESTÃO DE EMPRESAS), SOCIEDADE UNIPESSOAL, LDA	100,00	-	49,76
INFORMA DEL PERÚ, S.A.	97,00	-	48,27
<b>PUESTA EN EQUIVALENCIA</b>			
SERVICIOS DE FACULTADES ELECTRÓNICAS, S.L.(**)	33,33	-	16,59
EXPERIAN BUREAU DE CRÉDITO, S.A. (**)	25,00	-	12,44

(\*\*) Sociedad privada

ACTIVO	2010		2009		Variación	
	Miles de euros	Porcentaje	Miles de euros	Porcentaje	Absoluta	Porcentual
<b>A) ACTIVO NO CORRIENTE.....</b>	<b>28.986</b>	<b>53,90</b>	<b>24.294</b>	<b>53,07</b>	<b>4.692</b>	<b>19,31</b>
Inmovilizado intangible.....	23.912	44,46	18.839	41,15	5.073	26,93
Inmovilizado material.....	3.293	6,12	3.580	7,82	-287	-8,02
Inversiones inmobiliarias.....	-	-	-	-	-	-
Inversiones en empresas del grupo y asociadas a largo plazo.....	1.463	2,72	1.356	2,96	107	7,89
Inversiones financieras a largo plazo.....	239	0,44	207	0,45	32	15,46
Activos por impuesto diferido.....	79	0,15	312	0,68	-233	-74,68
Deudores comerciales no corrientes.....	-	-	-	-	-	-
<b>B) ACTIVO CORRIENTE.....</b>	<b>24.794</b>	<b>46,10</b>	<b>21.482</b>	<b>46,93</b>	<b>3.312</b>	<b>15,42</b>
Activos no corrientes mantenidos para la venta.....	-	-	-	-	-	-
Existencias.....	28	0,05	15	0,03	13	86,67
Deudores comerciales y otras cuentas a cobrar.....	16.258	30,23	14.856	32,45	1.402	9,44
Inversiones en empresas del grupo y asociadas a corto plazo.....	-	-	-	-	-	-
Inversiones financieras a corto plazo.....	4.195	7,80	2.681	5,86	1.514	56,47
Periodificaciones a corto plazo.....	1.532	2,85	1.950	4,26	-418	-21,44
Efectivo y otros activos líquidos equivalentes.....	2.781	5,17	1.980	4,33	801	40,46
<b>TOTAL ACTIVO.....</b>	<b>53.780</b>	<b>100,00</b>	<b>45.776</b>	<b>100,00</b>	<b>8.004</b>	<b>17,49</b>

PATRIMONIO NETO Y PASIVO	2010		2009		Variación	
	Miles de euros	Porcentaje	Miles de euros	Porcentaje	Absoluta	Porcentual
<b>A) PATRIMONIO NETO.....</b>	<b>28.382</b>	<b>52,77</b>	<b>20.872</b>	<b>45,60</b>	<b>7.510</b>	<b>35,98</b>
<b>A-1) Fondos propios.....</b>	<b>27.167</b>	<b>50,52</b>	<b>19.677</b>	<b>42,99</b>	<b>7.490</b>	<b>38,07</b>
Capital o Patrimonio.....	2.300	4,28	2.300	5,02	-	-
Prima de emisión.....	6.467	12,02	6.467	14,13	-	-
Reservas.....	10.820	20,12	3.700	8,08	7.120	192,43
(Acc. y particip. en patrimonio propias y de sdad dominante)...	-	-	-	-	-	-
Otras aportaciones de socios.....	-	-	-	-	-	-
Resultado del ejercicio atribuido a la sociedad dominante.....	7.580	14,09	7.210	15,75	370	5,13
(Dividendo a cuenta).....	-	-	-	-	-	-
Otros instrumentos de patrimonio neto.....	-	-	-	-	-	-
<b>A-2) Ajustes por cambios de valor.....</b>	<b>93</b>	<b>0,17</b>	<b>-19</b>	<b>-0,04</b>	<b>112</b>	<b>589,47</b>
<b>A-3) Subvenciones, donaciones y legados recibidos.....</b>	<b>-</b>	<b>-</b>	<b>-</b>	<b>-</b>	<b>-</b>	<b>-</b>
<b>A-4) Socios externos.....</b>	<b>1.122</b>	<b>2,09</b>	<b>1.214</b>	<b>2,65</b>	<b>-92</b>	<b>-7,58</b>
<b>B) PASIVO NO CORRIENTE.....</b>	<b>3.069</b>	<b>5,71</b>	<b>4.355</b>	<b>9,51</b>	<b>-1.286</b>	<b>-29,53</b>
Provisiones a largo plazo.....	-	-	-	-	-	-
Deudas a largo plazo.....	164	0,30	287	0,63	-123	-42,86
Deudas con empresas del grupo y asociadas a largo plazo.....	2.173	4,04	4.068	8,89	-1.895	-46,58
Pasivos por impuesto diferido.....	732	1,36	-	-	732	-
Periodificaciones a largo plazo.....	-	-	-	-	-	-
Acreedores comerciales no corrientes.....	-	-	-	-	-	-
Deuda con características especiales a largo plazo.....	-	-	-	-	-	-
<b>C) PASIVO CORRIENTE.....</b>	<b>22.329</b>	<b>41,52</b>	<b>20.549</b>	<b>44,89</b>	<b>1.780</b>	<b>8,66</b>
Pasivos vinculados con activos no corrientes mant venta.....	-	-	-	-	-	-
Provisiones a corto plazo.....	41	0,08	11	0,02	30	272,73
Deudas a corto plazo.....	324	0,60	236	0,52	88	37,29
Deudas con empresas del grupo y asociadas a corto plazo.....	1.896	3,53	1.696	3,70	200	11,79
Acreedores comerciales y otras cuentas a pagar.....	10.766	20,02	9.961	21,76	805	8,08
Periodificaciones a corto plazo.....	9.302	17,30	8.645	18,89	657	7,60
Deuda con características especiales a corto plazo.....	-	-	-	-	-	-
<b>TOTAL PATRIMONIO NETO Y PASIVO.....</b>	<b>53.780</b>	<b>100,00</b>	<b>45.776</b>	<b>100,00</b>	<b>8.004</b>	<b>17,49</b>

Concepto	2010		2009		Variación	
	Miles de euros	Porcentaje	Miles de euros	Porcentaje	Absoluta	Porcentual
<b>A) OPERACIONES CONTINUADAS</b>						
Importe neto de la cifra de negocios.....	81.094	100,00	79.392	100,00	1.702	2,14
Variación de existencias de productos terminados y en curso de fabricación.....	-	-	-	-	-	-
Trabajos realizados por la empresa para su activo.....	3.886	4,79	1.922	2,42	1.964	102,19
Aprovisionamientos.....	-5.452	-6,72	-5.844	-7,36	-392	-6,71
Otros ingresos de explotación.....	42	0,05	67	0,08	-25	-37,31
Gastos de personal.....	-30.323	-37,39	-28.609	-36,03	1.714	5,99
Otros gastos de explotación.....	-29.224	-36,03	-27.971	-35,23	1.253	4,48
Amortización del inmovilizado.....	-10.989	-13,55	-10.295	-12,96	694	6,74
Imputación de subvenciones de inmovilizado no financiero y otras.....	-	-	-	-	-	-
Excesos de provisiones.....	-	-	-	-	-	-
Deterioro y resultado por enajenaciones del inmovilizado.....	4	-	1	-	3	300,00
Resultado por la pérdida de control de participaciones consolidadas.....	-	-	-	-	-	-
Diferencia negativa de combinaciones de negocio.....	-	-	-	-	-	-
Otros resultados.....	-	-	-	-	-	-
<b>A.1) RESULTADO DE EXPLOTACIÓN.....</b>	<b>9.038</b>	<b>11,15</b>	<b>8.663</b>	<b>10,91</b>	<b>375</b>	<b>4,33</b>
Ingresos financieros.....	176	0,22	349	0,44	-173	-49,57
Gastos financieros.....	-218	-0,26	-344	-0,43	-126	-36,63
Variación de valor razonable en instrumentos financieros.....	-	-	-	-	-	-
Diferencias de cambio.....	-106	-0,13	43	0,05	-149	-346,51
Deterioro y resultado por enajenaciones de instrumentos financieros.....	-	-	-270	-0,34	270	100,00
Otros ingresos y gastos de carácter financiero.....	-	-	-	-	-	-
<b>A.2) RESULTADO FINANCIERO.....</b>	<b>-148</b>	<b>-0,18</b>	<b>-222</b>	<b>-0,27</b>	<b>74</b>	<b>33,33</b>
Participación en beneficios (pérdidas) de sociedades puestas en equivalencia.....	911	1,12	759	0,96	152	20,03
Deterioro y resultado por pérdida partic.puestas en equivalencia o control sociedad multigrupo.....	-	-	-	-	-	-
Diferencia negativa de consolidación de sociedades puestas en equivalencia.....	-	-	-	-	-	-
<b>A.3) RESULTADO ANTES DE IMPUESTOS.....</b>	<b>9.801</b>	<b>12,09</b>	<b>9.200</b>	<b>11,59</b>	<b>601</b>	<b>6,53</b>
Impuestos sobre beneficios.....	-2.293	-2,82	-2.189	-2,75	104	4,75
<b>A.4) RESULTADO DEL EJERCICIO PROCEDENTE DE OPERACIONES CONTINUADAS.....</b>	<b>7.508</b>	<b>9,26</b>	<b>7.011</b>	<b>8,83</b>	<b>497</b>	<b>7,09</b>
<b>B) OPERACIONES INTERRUMPIDAS</b>						
Resultado del ejercicio procedente de operaciones interrumpidas neto de impuestos.....	-	-	-	-	-	-
<b>A.5) RESULTADO CONSOLIDADO DEL EJERCICIO.....</b>	<b>7.508</b>	<b>9,26</b>	<b>7.011</b>	<b>8,83</b>	<b>497</b>	<b>7,09</b>
Resultado atribuido a la sociedad dominante.....	7.580	9,35	7.210	9,08	370	5,13
Resultado atribuido a socios externos.....	-72	-0,08	-199	-0,25	127	63,82



Concepto	2010		2009		Variación	
	Miles de euros	Porcentaje	Miles de euros	Porcentaje	Absoluta	Porcentual
Importe neto de la cifra de negocios.....	81.094	100,00	79.392	100,00	1.702	2,14
Variación de existencias de productos terminados y en curso de fabricación.....	-	-	-	-	-	-
Trabajos efectuados por la empresa para su activo.....	3.886	4,79	1.922	2,42	1.964	102,19
Aprovisionamientos.....	-5.452	-6,72	-5.844	-7,36	-392	-6,71
Otros ingresos de explotación.....	42	0,05	67	0,08	-25	-37,31
Gastos de personal.....	-30.323	-37,39	-28.609	-36,03	1.714	5,99
Otros gastos de explotación.....	-29.224	-36,03	-27.971	-35,23	1.253	4,48
<b>EBITDA.....</b>	<b>20.023</b>	<b>24,69</b>	<b>18.957</b>	<b>23,88</b>	<b>1.066</b>	<b>5,62</b>

## IV.3.140. Estado de ingresos y gastos reconocidos consolidado

GRUPO INFORMA

Concepto	2010	2009
<b>A) Resultado consolidado del ejercicio.....</b>	<b>7.508</b>	<b>7.011</b>
<b>B) Total ingresos y gastos imputados directamente en el patrimonio neto consolidado..</b>	<b>-127</b>	<b>-306</b>
I. Por valoración de instrumentos financieros.....	-	-
II. Por coberturas de flujos de efectivo.....	-	-
III. Subvenciones, donaciones y legados recibidos.....	-	-
IV. Por ganancias y pérdidas actuariales y otros ajustes.....	-239	-550
V. Por activos no corrientes y pasivos vinculados, mantenidos para la venta.....	-	-
VI. Diferencia de conversión.....	112	244
VII. Efecto impositivo.....	-	-
<b>C) Total transferencias a la cuenta de pérdidas y ganancias consolidada.....</b>	<b>-</b>	<b>-306</b>
VIII. Por valoración de instrumentos financieros.....	-	-
IX. Por coberturas de flujos de efectivo.....	-	-
X. Subvenciones, donaciones y legados recibidos.....	-	-
XI. Por activos no corrientes y pasivos vinculados, mantenidos para la venta.....	-	-
XII. Diferencia de conversión.....	-	-
XIII. Efecto impositivo.....	-	-
<b>TOTAL DE INGRESOS Y GASTOS CONSOLIDADOS RECONOCIDOS.....</b>	<b>7.381</b>	<b>6.705</b>
<b>Total de ingresos y gastos atribuidos a la entidad dominante.....</b>	<b>7.453</b>	<b>6.904</b>
<b>Total de ingresos y gastos atribuidos a socios externos.....</b>	<b>-72</b>	<b>-199</b>

## IV.3.141. Estado total de cambios en el patrimonio neto consolidado

GRUPO INFORMA

Miles de Euros

Concepto	Capital	Prima de emisión, reservas y rdos ejerc. anteriores	(Patrimonio propio y de la sociedad dominante)	Otras aportaciones de socios	Rdo. ejercicio atribuido a la soc. dominante	(Dividendo a cuenta)	Otros instrumentos de patrimonio neto	Ajustes por cambios de valor	Subvenciones, donaciones y legados recibidos	Socios externos	Total
<b>SALDO AJUSTADO, INICIO DEL AÑO 2009.....</b>	<b>2.300</b>	<b>10.340</b>	-	-	<b>8.785</b>	-	-	<b>-263</b>	-	<b>1.638</b>	<b>22.800</b>
I. Total ingresos y gastos consolidados reconocidos.....	-	-550	-	-	7.210	-	-	244	-	-199	6.705
II. Operaciones con socios o propietarios.....	-	-	-	-	-7.404	-	-	-	-	-	-7.404
1. Aumentos (reducciones) de capital.	-	-	-	-	-	-	-	-	-	-	-
2. Operaciones con socios o propietarios.....	-	-	-	-	-7.404	-	-	-	-	-	-7.404
III. Otras variaciones del patrimonio neto.....	-	377	-	-	-1.381	-	-	-	-	-225	-1.229
<b>SALDO, FINAL DEL AÑO 2009.....</b>	<b>2.300</b>	<b>10.167</b>	-	-	<b>7.210</b>	-	-	<b>-19</b>	-	<b>1.214</b>	<b>20.872</b>
I. Ajustes por cambios de criterio del ejercicio 2009.....	-	-	-	-	-	-	-	-	-	-	-
II. Ajustes por errores del ejercicio 2009.....	-	-	-	-	-	-	-	-	-	-	-
<b>SALDO AJUSTADO, INICIO DEL AÑO 2010.....</b>	<b>2.300</b>	<b>10.167</b>	-	-	<b>7.210</b>	-	-	<b>-19</b>	-	<b>1.214</b>	<b>20.872</b>
I. Total ingresos y gastos consolidados reconocidos.....	-	-239	-	-	7.580	-	-	112	-	-72	7.381
II. Operaciones con socios o propietarios.....	-	149	-	-	-	-	-	-	-	-20	129
1. Aumentos (reducciones) de capital.	-	-	-	-	-	-	-	-	-	-	-
2. Operaciones con socios o propietarios.....	-	149	-	-	-	-	-	-	-	-20	129
III. Otras variaciones del patrimonio neto.....	-	7.210	-	-	-7.210	-	-	-	-	-	-
<b>SALDO, FINAL DEL AÑO 2010.....</b>	<b>2.300</b>	<b>17.287</b>	-	-	<b>7.580</b>	-	-	<b>93</b>	-	<b>1.122</b>	<b>28.382</b>

Concepto	2010	2009
<b>Resultado del ejercicio antes de impuestos.....</b>	<b>9.801</b>	<b>9.200</b>
<b>Ajustes del resultado.....</b>	<b>11.950</b>	<b>11.944</b>
a) Amortización del inmovilizado.....	10.989	10.295
b) Correcciones valorativas por deterioro.....	990	1.768
c) Variación de provisiones.....	31	-316
d) Imputación de subvenciones.....	-	-
e) Resultados por bajas y enajenaciones del inmovilizado.....	4	956
f) Resultados por bajas y enajenaciones de instrumentos financieros.....	-	-
g) Ingresos financieros.....	-176	-
h) Gastos financieros.....	218	-
i) Diferencias de cambio.....	-	-
j) Variación de valor razonable en instrumentos financieros.....	-	-
k) Otros ingresos y gastos.....	-	-
l) Participación en beneficios (pérdidas) de sociedades puestas en equivalencia neto de dividendos.....	-106	-759
<b>Cambios en el capital corriente.....</b>	<b>411</b>	<b>-2.845</b>
a) Existencias.....	-13	-2
b) Deudores y otras cuentas a cobrar.....	-2.244	-91
c) Otros activos corrientes.....	417	2.666
d) Acreedores y otras cuentas a pagar.....	1.394	-1.201
e) Otros pasivos corrientes.....	857	-1.636
f) Otros activos y pasivos no corrientes.....	-	-2.581
<b>Otros flujos de efectivo de las actividades de explotación.....</b>	<b>-2.217</b>	<b>-33</b>
a) Pagos de intereses.....	-217	-
b) Cobros de dividendos.....	-	-
c) Cobros de intereses.....	167	-
d) Cobros (pagos) por impuesto sobre beneficios.....	-2.167	-33
e) Otros pagos (cobros).....	-	-
<b>FLUJOS DE EFECTIVO DE LAS ACTIVIDADES DE EXPLOTACIÓN.....</b>	<b>19.945</b>	<b>18.266</b>

Concepto	2010	2009
<b>Pagos por inversiones.....</b>	<b>-17.329</b>	<b>-10.216</b>
a) Empresas del grupo, neto de efectivo en sociedades consolidadas.....	-	-
b) Empresas multigrupo, neto de efectivo en sociedades consolidadas.....	-	-
c) Empresas asociadas.....	-	-
d) Inmovilizado intangible.....	-15.094	-9.971
e) Inmovilizado material.....	-689	-235
f) Inversiones inmobiliarias.....	-	-
g) Otros activos financieros.....	-1.546	-10
h) Activos no corrientes mantenidos para venta.....	-	-
j) Unidad de negocio.....	-	-
i) Otros activos.....	-	-
<b>Cobros por desinversiones.....</b>	<b>4</b>	<b>-</b>
a) Empresas del grupo, neto de efectivo en sociedades consolidadas.....	-	-
b) Empresas multigrupo, neto de efectivo en sociedades consolidadas.....	-	-
c) Empresas asociadas.....	-	-
d) Inmovilizado intangible.....	-	-
e) Inmovilizado material.....	4	-
f) Inversiones inmobiliarias.....	-	-
g) Otros activos financieros.....	-	-
h) Activos no corrientes mantenidos para venta.....	-	-
j) Unidad de negocio.....	-	-
i) Otros activos.....	-	-
<b>FLUJOS DE EFECTIVO DE LAS ACTIVIDADES DE INVERSIÓN.....</b>	<b>-17.325</b>	<b>-10.216</b>

Concepto	2010	2009
<b>Cobros y pagos por instrumentos de patrimonio.....</b>	-	-
a) Emisión de instrumentos de patrimonio.....	-	-
b) Amortización de instrumentos de patrimonio.....	-	-
c) Adquisición de instrumentos de patrimonio propio y de la sociedad dominante.....	-	-
d) Enajenación de instrumentos de patrimonio propio y de la sociedad dominante.....	-	-
e) Adquisición de participaciones de socios externos.....	-	-
f) Venta de participaciones de socios externos.....	-	-
g) Subvenciones, donaciones y legados recibidos.....	-	-
<b>Cobros y pagos por instrumentos de pasivo financiero.....</b>	<b>-1.931</b>	<b>-1.849</b>
a) Emisión.....	-	-
1. Obligaciones y otros valores negociables.....	-	-
2. Deudas con entidades de crédito.....	-	-
4. Deudas con características especiales.....	-	-
5. Otras deudas.....	-	-
b) Devolución y amortización de.....	-1.931	-1.849
1. Obligaciones y otros valores negociables.....	-	-
2. Deudas con entidades de crédito.....	-236	-254
4. Deudas con características especiales.....	-	-
5. Otras deudas.....	-1.695	-1.595
<b>Pagos por dividendos y remuneraciones de otros instrumentos de patrimonio.....</b>	<b>-</b>	<b>-7.403</b>
a) Dividendos.....	-	-7.403
b) Remuneración de otros instrumentos de patrimonio.....	-	-
<b>FLUJOS DE EFECTIVO DE LAS ACTIVIDADES DE FINANCIACIÓN.....</b>	<b>-1.931</b>	<b>-9.252</b>
<b>Efecto de las variaciones de los tipos de cambio.....</b>	<b>112</b>	<b>244</b>
<b>AUMENTO/DISMINUCIÓN NETA DEL EFECTIVO O EQUIVALENTE.....</b>	<b>801</b>	<b>-958</b>
Efectivo o equivalentes al comienzo del ejercicio.....	1.980	2.938
Efectivo o equivalentes al final del ejercicio.....	2.781	1.980

Concepto	2010	2009
<b>Situación financiera</b>		
Tesorería o acid test (%): (Efectivo y otros activos líquidos equivalentes / Pasivo corriente) x 100.....	12,46	9,64
Liquidez inmediata (%): ((Activo corriente - Existencias) / Pasivo corriente) x 100.....	110,91	104,47
Solvencia técnica (%): (Activo corriente / Pasivo corriente) x 100.....	111,04	104,54
Garantía o cobertura (%): (Activo/Pasivo) x 100.....	211,75	183,81
Cobertura del inmovilizado (%): (Recursos permanentes / Activo no corriente) x 100.....	108,50	103,84
Endeudamiento (%): (Pasivo / Patrimonio neto) x 100.....	89,49	119,32
Endeudamiento a largo plazo (%): (Pasivo no corriente / Patrimonio neto) x 100.....	10,81	20,87
Endeudamiento a corto plazo (%): (Pasivo corriente / Patrimonio neto) x 100.....	78,67	98,45
<b>Estructura</b>		
Gastos financieros sobre cifra de negocios (%): (Gastos financieros / Importe neto de la cifra de negocios) x 100.....	0,27	0,43
Inmovilizaciones materiales sobre activo (%): (Inmovilizado material e inversiones inmobiliarias/ Total activo) x 100.....	6,12	7,82
Fondos propios sobre pasivo y patrimonio neto (%): (Fondos propios / Total pasivo y patrimonio neto) x 100.....	50,52	42,99
<b>Rentabilidad</b>		
EBITDA sobre cifra de negocios (%): (EBITDA / Importe neto de la cifra de negocios) x 100.....	24,69	23,88
Rentabilidad económica (%): (Resultado antes de impuestos + Gastos financieros / Total activo) x 100.....	18,63	20,85
Rentabilidad financiera (%): (Resultado atribuido a la sdad dominante / Fondos propios) x 100.....	27,90	36,64
<b>Productividad</b>		
Inmovilizado material por empleado (Miles de euros): Inmovilizado material e inversiones inmobiliarias/ Plantilla media..	4,46	5,21
Cifra de negocios por empleado (Miles de euros): Importe neto de la cifra de negocios / Plantilla media.....	109,74	115,56
Beneficios por empleado (Miles de euros): Resultado atribuido a la sdad dominante / Plantilla media.....	10,26	10,50
Coste medio de personal (Miles de euros): Gastos de personal / Plantilla media.....	41,03	41,64

Plantilla media por categorías profesionales	2010			2009		
	Hombres	Mujeres	Total	Hombres	Mujeres	Total
Altos directivos.....	4	1	5	7	4	11
Otros directivos, técnicos y similares.....	100	74	174	77	72	149
Administrativos y auxiliares.....	210	349	559	196	293	489
Otro personal.....	1	-	1	14	24	38
<b>TOTAL.....</b>	<b>315</b>	<b>424</b>	<b>739</b>	<b>294</b>	<b>393</b>	<b>687</b>

Plantilla media por tipo de contrato	2010			2009		
	Hombres	Mujeres	Total	Hombres	Mujeres	Total
Personal fijo.....	283	368	651	257	334	591
Personal no fijo.....	32	56	88	37	59	96
<b>TOTAL.....</b>	<b>315</b>	<b>424</b>	<b>739</b>	<b>294</b>	<b>393</b>	<b>687</b>



GRUPO LOTERÍAS Y APUESTAS  
DEL ESTADO

**GRUPO LOTERÍAS Y APUESTAS DEL ESTADO**

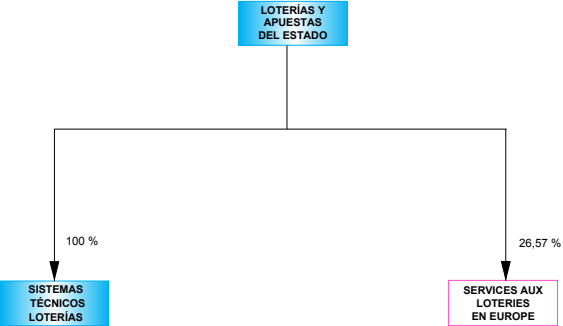

 ENTIDADES ESTATALES POR INTEGRACIÓN GLOBAL

 ENTIDADES PRIVADAS POR PUESTA EN EQUIVALENCIA

## Empresas incluidas en el perímetro de consolidación ejercicios 2009 y 2010

Grupo/Entidad	Participación directa	Participación indirecta	Efectivo del grupo
<b>GRUPO LOTERIAS Y APUESTAS DEL ESTADO</b>			
<b>INTEGRACIÓN GLOBAL</b>			
LOTERIAS Y APUESTAS DEL ESTADO	100,00	-	100,00
SISTEMAS TECNICOS DE LOTERIAS DEL ESTADO, S.A.	100,00	-	100,00
<b>PUESTA EN EQUIVALENCIA</b>			
SERVICES AUX LOTERIES EN EUROPE SCRL(**)	26,57	-	26,57

(\*\*) Sociedad privada

ACTIVO	2010		2009		Variación	
	Miles de euros	Porcentaje	Miles de euros	Porcentaje	Absoluta	Porcentual
<b>A) ACTIVO NO CORRIENTE.....</b>	<b>82.441</b>	<b>5,24</b>	<b>96.029</b>	<b>3,47</b>	<b>-13.588</b>	<b>-14,15</b>
Inmovilizado intangible.....	3.603	0,23	4.168	0,15	-565	-13,56
Inmovilizado material.....	45.389	2,88	53.582	1,94	-8.193	-15,29
Inversiones inmobiliarias.....	-	-	-	-	-	-
Inversiones en empresas del grupo y asociadas a largo plazo.....	127	0,01	129	-	-2	-1,55
Inversiones financieras a largo plazo.....	28.772	1,83	34.974	1,26	-6.202	-17,73
Activos por impuesto diferido.....	4.550	0,29	3.176	0,11	1.374	43,26
Deudores comerciales no corrientes.....	-	-	-	-	-	-
<b>B) ACTIVO CORRIENTE.....</b>	<b>1.492.195</b>	<b>94,76</b>	<b>2.668.961</b>	<b>96,53</b>	<b>-1.176.766</b>	<b>-44,09</b>
Activos no corrientes mantenidos para la venta.....	-	-	-	-	-	-
Existencias.....	159	0,01	-	-	159	-
Deudores comerciales y otras cuentas a cobrar.....	390.460	24,80	406.674	14,71	-16.214	-3,99
Inversiones en empresas del grupo y asociadas a corto plazo.....	-	-	-	-	-	-
Inversiones financieras a corto plazo.....	46.585	2,96	55.327	2,00	-8.742	-15,80
Periodificaciones a corto plazo.....	3.820	0,24	1.954	0,07	1.866	95,50
Efectivo y otros activos líquidos equivalentes.....	1.051.171	66,76	2.205.006	79,75	-1.153.835	-52,33
<b>TOTAL ACTIVO.....</b>	<b>1.574.636</b>	<b>100,00</b>	<b>2.764.990</b>	<b>100,00</b>	<b>-1.190.354</b>	<b>-43,05</b>

PATRIMONIO NETO Y PASIVO	2010		2009		Variación	
	Miles de euros	Porcentaje	Miles de euros	Porcentaje	Absoluta	Porcentual
<b>A) PATRIMONIO NETO.....</b>	<b>394.112</b>	<b>25,03</b>	<b>561.493</b>	<b>20,31</b>	<b>-167.381</b>	<b>-29,81</b>
<b>A-1) Fondos propios.....</b>	<b>394.103</b>	<b>25,03</b>	<b>561.432</b>	<b>20,31</b>	<b>-167.329</b>	<b>-29,80</b>
Capital o Patrimonio.....	39.994	2,54	39.994	1,45	-	-
Prima de emisión.....	-	-	-	-	-	-
Reservas.....	221.613	14,07	459.772	16,63	-238.159	-51,80
(Acc. y particip. en patrimonio propias y de sdad dominante)...	-	-	-	-	-	-
Otras aportaciones de socios.....	-	-	-	-	-	-
Resultado del ejercicio atribuido a la sociedad dominante.....	2.592.341	164,63	2.996.097	108,36	-403.756	-13,48
(Dividendo a cuenta).....	-2.459.845	-156,21	-2.934.431	-106,12	474.586	-16,17
Otros instrumentos de patrimonio neto.....	-	-	-	-	-	-
<b>A-2) Ajustes por cambios de valor.....</b>	<b>-</b>	<b>-</b>	<b>-</b>	<b>-</b>	<b>-</b>	<b>-</b>
<b>A-3) Subvenciones, donaciones y legados recibidos.....</b>	<b>9</b>	<b>-</b>	<b>61</b>	<b>-</b>	<b>-52</b>	<b>-85,25</b>
<b>A-4) Socios externos.....</b>	<b>-</b>	<b>-</b>	<b>-</b>	<b>-</b>	<b>-</b>	<b>-</b>
<b>B) PASIVO NO CORRIENTE.....</b>	<b>7.584</b>	<b>0,48</b>	<b>6.832</b>	<b>0,25</b>	<b>752</b>	<b>11,01</b>
Provisiones a largo plazo.....	-	-	-	-	-	-
Deudas a largo plazo.....	5.222	0,33	5.496	0,20	-274	-4,99
Deudas con empresas del grupo y asociadas a largo plazo.....	-	-	-	-	-	-
Pasivos por impuesto diferido.....	2.362	0,15	1.336	0,05	1.026	76,80
Periodificaciones a largo plazo.....	-	-	-	-	-	-
Acreedores comerciales no corrientes.....	-	-	-	-	-	-
Deuda con características especiales a largo plazo.....	-	-	-	-	-	-
<b>C) PASIVO CORRIENTE.....</b>	<b>1.172.940</b>	<b>74,49</b>	<b>2.196.665</b>	<b>79,45</b>	<b>-1.023.725</b>	<b>-46,60</b>
Pasivos vinculados con activos no corrientes mant venta.....	-	-	-	-	-	-
Provisiones a corto plazo.....	100.390	6,38	3.381	0,12	97.009	2.869,24
Deudas a corto plazo.....	4.374	0,28	7.630	0,28	-3.256	-42,67
Deudas con empresas del grupo y asociadas a corto plazo.....	-	-	-	-	-	-
Acreedores comerciales y otras cuentas a pagar.....	1.044.195	66,31	2.169.055	78,45	-1.124.860	-51,86
Periodificaciones a corto plazo.....	23.981	1,52	16.599	0,60	7.382	44,47
Deuda con características especiales a corto plazo.....	-	-	-	-	-	-
<b>TOTAL PATRIMONIO NETO Y PASIVO.....</b>	<b>1.574.636</b>	<b>100,00</b>	<b>2.764.990</b>	<b>100,00</b>	<b>-1.190.354</b>	<b>-43,05</b>

Concepto	2010		2009		Variación	
	Miles de euros	Porcentaje	Miles de euros	Porcentaje	Absoluta	Porcentual
<b>A) OPERACIONES CONTINUADAS</b>						
Importe neto de la cifra de negocios.....	9.593.665	100,00	9.845.756	100,00	-252.091	-2,56
Variación de existencias de productos terminados y en curso de fabricación.....	-	-	-	-	-	-
Trabajos realizados por la empresa para su activo.....	-	-	-	-	-	-
Aprovisionamientos.....	-5.935.856	-61,87	-5.936.441	-60,29	-585	-0,01
Otros ingresos de explotación.....	62.060	0,65	71.437	0,73	-9.377	-13,13
Gastos de personal.....	-33.961	-0,35	-34.596	-0,35	-635	-1,84
Otros gastos de explotación.....	-987.134	-10,28	-1.010.265	-10,26	-23.131	-2,29
Amortización del inmovilizado.....	-13.855	-0,14	-15.623	-0,15	-1.768	-11,32
Imputación de subvenciones de inmovilizado no financiero y otras.....	-	-	-	-	-	-
Excesos de provisiones.....	-96.759	-1,00	62.669	0,64	-159.428	-254,40
Deterioro y resultado por enajenaciones del inmovilizado.....	-348	-	89	-	-437	-491,01
Resultado por la pérdida de control de participaciones consolidadas.....	-	-	-	-	-	-
Diferencia negativa de combinaciones de negocio.....	-	-	-	-	-	-
Otros resultados.....	-2.725	-0,02	-190	-	-2.535	1.334,21
<b>A.1) RESULTADO DE EXPLOTACIÓN.....</b>	<b>2.585.087</b>	<b>26,95</b>	<b>2.982.836</b>	<b>30,30</b>	<b>-397.749</b>	<b>-13,34</b>
Ingresos financieros.....	7.569	0,08	12.567	0,13	-4.998	-39,77
Gastos financieros.....	-264	-	-422	-	-158	-37,44
Variación de valor razonable en instrumentos financieros.....	-	-	-	-	-	-
Diferencias de cambio.....	-	-	-1	-	1	-100,00
Deterioro y resultado por enajenaciones de instrumentos financieros.....	-	-	-	-	-	-
Otros ingresos y gastos de carácter financiero.....	-	-	-	-	-	-
<b>A.2) RESULTADO FINANCIERO.....</b>	<b>7.305</b>	<b>0,08</b>	<b>12.144</b>	<b>0,12</b>	<b>-4.839</b>	<b>-39,85</b>
Participación en beneficios (pérdidas) de sociedades puestas en equivalencia.....	15	-	17	-	-2	-11,77
Deterioro y resultado por pérdida partic.puestas en equivalencia o control sociedad multigrupo.....	-	-	-	-	-	-
Diferencia negativa de consolidación de sociedades puestas en equivalencia.....	-	-	-	-	-	-
<b>A.3) RESULTADO ANTES DE IMPUESTOS.....</b>	<b>2.592.407</b>	<b>27,02</b>	<b>2.994.997</b>	<b>30,42</b>	<b>-402.590</b>	<b>-13,44</b>
Impuestos sobre beneficios.....	-66	-	1.100	0,01	1.166	106,00
<b>A.4) RESULTADO DEL EJERCICIO PROCEDENTE DE OPERACIONES CONTINUADAS.....</b>	<b>2.592.341</b>	<b>27,02</b>	<b>2.996.097</b>	<b>30,43</b>	<b>-403.756</b>	<b>-13,48</b>
<b>B) OPERACIONES INTERRUMPIDAS</b>						
Resultado del ejercicio procedente de operaciones interrumpidas neto de impuestos.....	-	-	-	-	-	-
<b>A.5) RESULTADO CONSOLIDADO DEL EJERCICIO.....</b>	<b>2.592.341</b>	<b>27,02</b>	<b>2.996.097</b>	<b>30,43</b>	<b>-403.756</b>	<b>-13,48</b>
Resultado atribuido a la sociedad dominante.....	2.592.341	27,02	2.996.097	30,43	-403.756	-13,48
Resultado atribuido a socios externos.....	-	-	-	-	-	-

## IV.3.147. EBITDA

## GRUPO LOTERIAS Y APUESTAS DEL ESTADO

Concepto	2010		2009		Variación	
	Miles de euros	Porcentaje	Miles de euros	Porcentaje	Absoluta	Porcentual
Importe neto de la cifra de negocios.....	9.593.665	100,00	9.845.756	100,00	-252.091	-2,56
Variación de existencias de productos terminados y en curso de fabricación.....	-	-	-	-	-	-
Trabajos efectuados por la empresa para su activo.....	-	-	-	-	-	-
Aprovisionamientos.....	-5.935.856	-61,87	-5.936.441	-60,29	585	0,01
Otros ingresos de explotación.....	62.060	0,65	71.437	0,73	-9.377	-13,13
Gastos de personal.....	-33.961	-0,35	-34.596	-0,35	-635	-1,84
Otros gastos de explotación.....	-987.134	-10,28	-1.010.265	-10,26	-23.131	-2,29
<b>EBITDA.....</b>	<b>2.698.774</b>	<b>28,13</b>	<b>2.935.891</b>	<b>29,82</b>	<b>-237.117</b>	<b>-8,08</b>

Concepto	2010	2009
<b>A) Resultado consolidado del ejercicio.....</b>	<b>2.592.341</b>	<b>2.996.097</b>
<b>B) Total ingresos y gastos imputados directamente en el patrimonio neto consolidado..</b>	<b>259</b>	<b>539</b>
I. Por valoración de instrumentos financieros.....	-	-
II. Por coberturas de flujos de efectivo.....	-	-
III. Subvenciones, donaciones y legados recibidos.....	370	769
IV. Por ganancias y pérdidas actuariales y otros ajustes.....	-	-
V. Por activos no corrientes y pasivos vinculados, mantenidos para la venta.....	-	-
VI. Diferencia de conversión.....	-	-
VII. Efecto impositivo.....	-111	-230
<b>C) Total transferencias a la cuenta de pérdidas y ganancias consolidada.....</b>	<b>-311</b>	<b>539</b>
VIII. Por valoración de instrumentos financieros.....	-	-
IX. Por coberturas de flujos de efectivo.....	-	-
X. Subvenciones, donaciones y legados recibidos.....	-444	-921
XI. Por activos no corrientes y pasivos vinculados, mantenidos para la venta.....	-	-
XII. Diferencia de conversión.....	-	-
XIII. Efecto impositivo.....	133	276
<b>TOTAL DE INGRESOS Y GASTOS CONSOLIDADOS RECONOCIDOS.....</b>	<b>2.592.289</b>	<b>2.995.991</b>
<b>Total de ingresos y gastos atribuidos a la entidad dominante.....</b>	<b>2.592.289</b>	<b>2.995.991</b>
<b>Total de ingresos y gastos atribuidos a socios externos.....</b>	<b>-</b>	<b>-</b>

## IV.3.149. Estado total de cambios en el patrimonio neto consolidado

## GRUPO LOTERIAS Y APUESTAS DEL ESTADO

Miles de Euros

Concepto	Capital	Prima de emisión, reservas y rdos ejerc. anteriores	(Patrimonio propio y de la sociedad dominante)	Otras aportaciones de socios	Rdo. ejercicio atribuido a la soc. dominante	(Dividendo a cuenta)	Otros instrumentos de patrimonio neto	Ajustes por cambios de valor	Subvenciones, donaciones y legados recibidos	Socios externos	Total
<b>SALDO AJUSTADO, INICIO DEL AÑO 2009.....</b>	<b>42.801</b>	<b>455.975</b>	-	-	<b>2.897.996</b>	<b>-2.893.992</b>	-	-	<b>167</b>	-	<b>502.947</b>
I. Total ingresos y gastos consolidados reconocidos.....	-	-	-	-	2.996.097	-	-	-	-106	-	2.995.991
II. Operaciones con socios o propietarios.....	-	-	-	-	-	-2.697.745	-	-	-	-	-2.697.745
1. Aumentos (reducciones) de capital.	-	-	-	-	-	-	-	-	-	-	-
2. Operaciones con socios o propietarios.....	-	-	-	-	-	-2.697.745	-	-	-	-	-2.697.745
III. Otras variaciones del patrimonio neto.....	-2.807	3.797	-	-	-2.897.996	2.893.992	-	-	-	-	-3.014
<b>SALDO, FINAL DEL AÑO 2009.....</b>	<b>39.994</b>	<b>459.772</b>	-	-	<b>2.996.097</b>	<b>-2.697.745</b>	-	-	<b>61</b>	-	<b>798.179</b>
I. Ajustes por cambios de criterio del ejercicio 2009.....	-	-	-	-	-	-236.686	-	-	-	-	-236.686
II. Ajustes por errores del ejercicio 2009.....	-	-	-	-	-	-	-	-	-	-	-
<b>SALDO AJUSTADO, INICIO DEL AÑO 2010.....</b>	<b>39.994</b>	<b>459.772</b>	-	-	<b>2.996.097</b>	<b>-2.934.431</b>	-	-	<b>61</b>	-	<b>561.493</b>
I. Total ingresos y gastos consolidados reconocidos.....	-	-	-	-	2.592.341	-	-	-	-52	-	2.592.289
II. Operaciones con socios o propietarios.....	-	-300.000	-	-	-	-2.459.845	-	-	-	-	-2.759.845
1. Aumentos (reducciones) de capital.	-	-	-	-	-	-	-	-	-	-	-
2. Operaciones con socios o propietarios.....	-	-300.000	-	-	-	-2.459.845	-	-	-	-	-2.759.845
III. Otras variaciones del patrimonio neto.....	-	61.841	-	-	-2.996.097	2.934.431	-	-	-	-	175
<b>SALDO, FINAL DEL AÑO 2010.....</b>	<b>39.994</b>	<b>221.613</b>	-	-	<b>2.592.341</b>	<b>-2.459.845</b>	-	-	<b>9</b>	-	<b>394.112</b>



Concepto	2010	2009
<b>Resultado del ejercicio antes de impuestos.....</b>	<b>2.592.407</b>	<b>2.994.997</b>
<b>Ajustes del resultado.....</b>	<b>103.437</b>	<b>-59.863</b>
a) Amortización del inmovilizado.....	13.854	15.623
b) Correcciones valorativas por deterioro.....	8	-147
c) Variación de provisiones.....	97.059	-62.669
d) Imputación de subvenciones.....	-444	-921
e) Resultados por bajas y enajenaciones del inmovilizado.....	88	222
f) Resultados por bajas y enajenaciones de instrumentos financieros.....	-	-
g) Ingresos financieros.....	-7.569	-12.567
h) Gastos financieros.....	264	422
i) Diferencias de cambio.....	-	1
j) Variación de valor razonable en instrumentos financieros.....	-	-
k) Otros ingresos y gastos.....	192	190
l) Participación en beneficios (pérdidas) de sociedades puestas en equivalencia neto de dividendos.....	-15	-17
<b>Cambios en el capital corriente.....</b>	<b>-971.127</b>	<b>78.798</b>
a) Existencias.....	-159	-
b) Deudores y otras cuentas a cobrar.....	15.612	-101.774
c) Otros activos corrientes.....	-2.375	2.206
d) Acreedores y otras cuentas a pagar.....	-996.836	167.890
e) Otros pasivos corrientes.....	12.631	8.751
f) Otros activos y pasivos no corrientes.....	-	1.725
<b>Otros flujos de efectivo de las actividades de explotación.....</b>	<b>8.017</b>	<b>12.451</b>
a) Pagos de intereses.....	-145	-313
b) Cobros de dividendos.....	-	13
c) Cobros de intereses.....	8.174	12.707
d) Cobros (pagos) por impuesto sobre beneficios.....	-12	234
e) Otros pagos (cobros).....	-	-190
<b>FLUJOS DE EFECTIVO DE LAS ACTIVIDADES DE EXPLOTACIÓN.....</b>	<b>1.732.734</b>	<b>3.026.383</b>

Concepto	2010	2009
<b>Pagos por inversiones.....</b>	<b>-5.497</b>	<b>-40.670</b>
a) Empresas del grupo, neto de efectivo en sociedades consolidadas.....	-	-
b) Empresas multigrupo, neto de efectivo en sociedades consolidadas.....	-	-
c) Empresas asociadas.....	-	-
d) Inmovilizado intangible.....	-781	-1.385
e) Inmovilizado material.....	-4.716	-8.432
f) Inversiones inmobiliarias.....	-	-
g) Otros activos financieros.....	-	-30.853
h) Activos no corrientes mantenidos para venta.....	-	-
j) Unidad de negocio.....	-	-
i) Otros activos.....	-	-
<b>Cobros por desinversiones.....</b>	<b>14.854</b>	<b>4.127</b>
a) Empresas del grupo, neto de efectivo en sociedades consolidadas.....	-	-
b) Empresas multigrupo, neto de efectivo en sociedades consolidadas.....	-	-
c) Empresas asociadas.....	-	-
d) Inmovilizado intangible.....	-	-
e) Inmovilizado material.....	24	9
f) Inversiones inmobiliarias.....	-	-
g) Otros activos financieros.....	14.830	4.118
h) Activos no corrientes mantenidos para venta.....	-	-
j) Unidad de negocio.....	-	-
i) Otros activos.....	-	-
<b>FLUJOS DE EFECTIVO DE LAS ACTIVIDADES DE INVERSIÓN.....</b>	<b>9.357</b>	<b>-36.543</b>

Concepto	2010	2009
<b>Cobros y pagos por instrumentos de patrimonio.....</b>	<b>4.023</b>	<b>3.340</b>
a) Emisión de instrumentos de patrimonio.....	-	-
b) Amortización de instrumentos de patrimonio.....	-	-
c) Adquisición de instrumentos de patrimonio propio y de la sociedad dominante.....	-	-
d) Enajenación de instrumentos de patrimonio propio y de la sociedad dominante.....	-	-
e) Adquisición de participaciones de socios externos.....	-	-
f) Venta de participaciones de socios externos.....	-	-
g) Subvenciones, donaciones y legados recibidos.....	4.023	3.340
<b>Cobros y pagos por instrumentos de pasivo financiero.....</b>	<b>-3.418</b>	<b>-</b>
a) Emisión.....	-	-
1. Obligaciones y otros valores negociables.....	-	-
2. Deudas con entidades de crédito.....	-	-
4. Deudas con características especiales.....	-	-
5. Otras deudas.....	-	-
b) Devolución y amortización de.....	-3.418	-
1. Obligaciones y otros valores negociables.....	-	-
2. Deudas con entidades de crédito.....	-3.418	-
4. Deudas con características especiales.....	-	-
5. Otras deudas.....	-	-
<b>Pagos por dividendos y remuneraciones de otros instrumentos de patrimonio.....</b>	<b>-2.896.531</b>	<b>-2.919.696</b>
a) Dividendos.....	-2.896.531	-2.919.696
b) Remuneración de otros instrumentos de patrimonio.....	-	-
<b>FLUJOS DE EFECTIVO DE LAS ACTIVIDADES DE FINANCIACIÓN.....</b>	<b>-2.895.926</b>	<b>-2.916.356</b>
<b>Efecto de las variaciones de los tipos de cambio.....</b>	<b>-</b>	<b>-1</b>
<b>AUMENTO/DISMINUCIÓN NETA DEL EFECTIVO O EQUIVALENTE.....</b>	<b>-1.153.835</b>	<b>73.483</b>
Efectivo o equivalentes al comienzo del ejercicio.....	2.205.006	2.131.523
Efectivo o equivalentes al final del ejercicio.....	1.051.171	2.205.006

Concepto	2010	2009
<b>Situación financiera</b>		
Tesorería o acid test (%): (Efectivo y otros activos líquidos equivalentes / Pasivo corriente) x 100.....	89,62	100,38
Liquidez inmediata (%): ((Activo corriente - Existencias) / Pasivo corriente) x 100.....	127,21	121,50
Solvencia técnica (%): (Activo corriente / Pasivo corriente) x 100.....	127,22	121,50
Garantía o cobertura (%): (Activo/Pasivo) x 100.....	133,38	125,48
Cobertura del inmovilizado (%): (Recursos permanentes / Activo no corriente) x 100.....	487,25	591,83
Endeudamiento (%): (Pasivo / Patrimonio neto) x 100.....	299,54	392,44
Endeudamiento a largo plazo (%): (Pasivo no corriente / Patrimonio neto) x 100.....	1,92	1,22
Endeudamiento a corto plazo (%): (Pasivo corriente / Patrimonio neto) x 100.....	297,62	391,22
<b>Estructura</b>		
Gastos financieros sobre cifra de negocios (%): (Gastos financieros / Importe neto de la cifra de negocios) x 100.....	-	-
Inmovilizaciones materiales sobre activo (%): (Inmovilizado material e inversiones inmobiliarias / Total activo) x 100.....	2,88	1,94
Fondos propios sobre pasivo y patrimonio neto (%): (Fondos propios / Total pasivo y patrimonio neto) x 100.....	25,03	20,31
<b>Rentabilidad</b>		
EBITDA sobre cifra de negocios (%): (EBITDA / Importe neto de la cifra de negocios) x 100.....	28,13	29,82
Rentabilidad económica (%): (Resultado antes de impuestos + Gastos financieros / Total activo) x 100.....	164,65	108,33
Rentabilidad financiera (%): (Resultado atribuido a la sociedad dominante / Fondos propios) x 100.....	657,78	533,65
<b>Productividad</b>		
Inmovilizado material por empleado (Miles de euros): Inmovilizado material e inversiones inmobiliarias / Plantilla media..	64,93	71,06
Cifra de negocios por empleado (Miles de euros): Importe neto de la cifra de negocios / Plantilla media.....	13.724,84	13.058,03
Beneficios por empleado (Miles de euros): Resultado atribuido a la sociedad dominante / Plantilla media.....	3.708,64	3.973,60
Coste medio de personal (Miles de euros): Gastos de personal / Plantilla media.....	48,59	45,88





Plantilla media por categorías profesionales	2010			2009		
	Hombres	Mujeres	Total	Hombres	Mujeres	Total
Altos directivos.....	11	-	11	16	-	16
Otros directivos, técnicos y similares.....	163	67	230	161	79	240
Administrativos y auxiliares.....	168	172	340	152	144	296
Otro personal.....	61	57	118	103	99	202
<b>TOTAL.....</b>	<b>403</b>	<b>296</b>	<b>699</b>	<b>432</b>	<b>322</b>	<b>754</b>

Plantilla media por tipo de contrato	2010			2009		
	Hombres	Mujeres	Total	Hombres	Mujeres	Total
Personal fijo.....	403	295	698	431	321	752
Personal no fijo.....	-	1	1	1	1	2
<b>TOTAL.....</b>	<b>403</b>	<b>296</b>	<b>699</b>	<b>432</b>	<b>322</b>	<b>754</b>

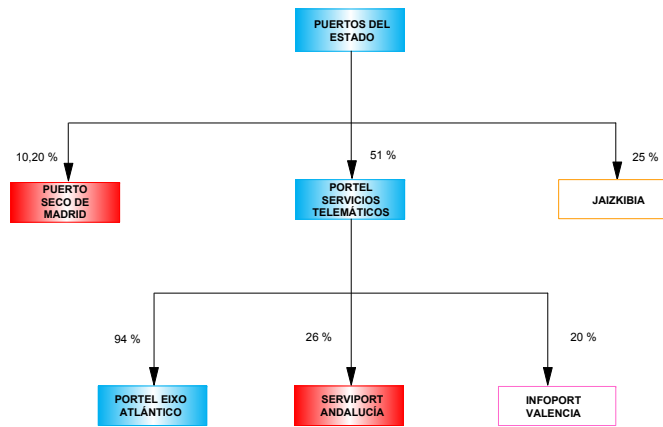
# GRUPO PUERTOS DEL ESTADO

## GRUPO PUERTOS DEL ESTADO



-  ENTIDADES ESTATALES POR INTEGRACIÓN GLOBAL
-  ENTIDADES ESTATALES POR PUESTA EN EQUIVALENCIA
-  ENTIDADES PÚBLICAS TERRITORIALES POR PUESTA EN EQUIVALENCIA
-  ENTIDADES PRIVADAS POR PUESTA EN EQUIVALENCIA

## Empresas incluidas en el perímetro de consolidación ejercicio 2010

Grupo/Entidad	Participación directa	Participación indirecta	Efectivo del grupo
<b>GRUPO PUERTOS DEL ESTADO</b>			
<b>INTEGRACIÓN GLOBAL</b>			
PUERTOS DEL ESTADO	100,00	-	100,00
PORTEL EIXO ATLÁNTICO, S.R.L	-	94,00	47,94
PORTEL SERVICIOS TELEMATICOS, S.A.	51,00	-	51,00
<b>PUESTA EN EQUIVALENCIA</b>			
PUERTO SECO DE MADRID, S.A.	10,20	-	10,20
SERVIPORT ANDALUCÍA, S.A.	-	26,00	13,26
INFOPORT VALENCIA, S.A. (**)	-	20,00	10,20
JAIZKIBIA, S.A. (*)	25,00	-	25,00

(\*) Sociedad pública de ámbito autonómico, provincial o municipal

(\*\*) Sociedad privada



## Empresas incluidas en el perímetro de consolidación ejercicio 2009

Grupo/Entidad	Participación directa	Participación indirecta	Efectivo del grupo
<b>GRUPO PUERTOS DEL ESTADO</b>			
<b>INTEGRACIÓN GLOBAL</b>			
PUERTOS DEL ESTADO	100,00	-	100,00
PORTEL SERVICIOS TELEMATICOS, S.A.	51,00	-	51,00
<b>PUESTA EN EQUIVALENCIA</b>			
PUERTO SECO DE MADRID, S.A.	10,20	-	10,20

## Empresas excluidas del perímetro de consolidación ejercicio 2009

Grupo/Entidad	Participación directa	Participación indirecta	Efectivo del grupo
<b>GRUPO PUERTOS DEL ESTADO</b>			
PORTEL EIXO ATLÁNTICO, S.R.L	-	94,00	94,00
PORTEL MAROC, S.A.R.L. (TÁNGER)	-	95,00	95,00
SERVIPORT ANDALUCÍA, S.A.	-	26,00	26,00
INFOPORT VALENCIA, S.A. (**)	-	20,00	20,00

(\*\*) Sociedad privada

ACTIVO	2010		2009		Variación	
	Miles de euros	Porcentaje	Miles de euros	Porcentaje	Absoluta	Porcentual
<b>A) ACTIVO NO CORRIENTE.....</b>	<b>234.822</b>	<b>42,52</b>	<b>21.485</b>	<b>18,82</b>	<b>213.337</b>	<b>992,96</b>
Inmovilizado intangible.....	1.418	0,26	822	0,72	596	72,51
Inmovilizado material.....	16.488	2,99	13.097	11,47	3.391	25,89
Inversiones inmobiliarias.....	-	-	-	-	-	-
Inversiones en empresas del grupo y asociadas a largo plazo.....	216.725	39,24	1.413	1,24	215.312	15.237,93
Inversiones financieras a largo plazo.....	171	0,03	6.134	5,37	-5.963	-97,21
Activos por impuesto diferido.....	20	-	19	0,02	1	5,26
Deudores comerciales no corrientes.....	-	-	-	-	-	-
<b>B) ACTIVO CORRIENTE.....</b>	<b>317.426</b>	<b>57,48</b>	<b>92.687</b>	<b>81,18</b>	<b>224.739</b>	<b>242,47</b>
Activos no corrientes mantenidos para la venta.....	-	-	-	-	-	-
Existencias.....	49	0,01	9	0,01	40	444,44
Deudores comerciales y otras cuentas a cobrar.....	235.895	42,72	4.150	3,63	231.745	5.584,22
Inversiones en empresas del grupo y asociadas a corto plazo.....	43	0,01	279	0,24	-236	-84,59
Inversiones financieras a corto plazo.....	75.225	13,62	67.495	59,12	7.730	11,45
Periodificaciones a corto plazo.....	505	0,09	411	0,36	94	22,87
Efectivo y otros activos líquidos equivalentes.....	5.709	1,03	20.343	17,82	-14.634	-71,94
<b>TOTAL ACTIVO.....</b>	<b>552.248</b>	<b>100,00</b>	<b>114.172</b>	<b>100,00</b>	<b>438.076</b>	<b>383,70</b>

PATRIMONIO NETO Y PASIVO	2010		2009		Variación	
	Miles de euros	Porcentaje	Miles de euros	Porcentaje	Absoluta	Porcentual
<b>A) PATRIMONIO NETO.....</b>	<b>112.993</b>	<b>20,46</b>	<b>71.551</b>	<b>62,67</b>	<b>41.442</b>	<b>57,92</b>
<b>A-1) Fondos propios.....</b>	<b>112.524</b>	<b>20,38</b>	<b>71.247</b>	<b>62,40</b>	<b>41.277</b>	<b>57,94</b>
Capital o Patrimonio.....	39.807	7,21	5.018	4,40	34.789	693,28
Prima de emisión.....	-	-	-	-	-	-
Reservas.....	66.369	12,02	60.541	53,03	5.828	9,63
(Acc. y particip. en patrimonio propias y de sdad dominante)...	-	-	-	-	-	-
Otras aportaciones de socios.....	-	-	-	-	-	-
Resultado del ejercicio atribuido a la sociedad dominante.....	6.348	1,15	5.688	4,98	660	11,60
(Dividendo a cuenta).....	-	-	-	-	-	-
Otros instrumentos de patrimonio neto.....	-	-	-	-	-	-
<b>A-2) Ajustes por cambios de valor.....</b>	<b>-</b>	<b>-</b>	<b>-</b>	<b>-</b>	<b>-</b>	<b>-</b>
<b>A-3) Subvenciones, donaciones y legados recibidos.....</b>	<b>163</b>	<b>0,03</b>	<b>186</b>	<b>0,16</b>	<b>-23</b>	<b>-12,37</b>
<b>A-4) Socios externos.....</b>	<b>306</b>	<b>0,06</b>	<b>118</b>	<b>0,10</b>	<b>188</b>	<b>159,32</b>
<b>B) PASIVO NO CORRIENTE.....</b>	<b>138.762</b>	<b>25,13</b>	<b>302</b>	<b>0,26</b>	<b>138.460</b>	<b>45.847,68</b>
Provisiones a largo plazo.....	-	-	-	-	-	-
Deudas a largo plazo.....	138.722	25,12	286	0,25	138.436	48.404,20
Deudas con empresas del grupo y asociadas a largo plazo.....	-	-	-	-	-	-
Pasivos por impuesto diferido.....	40	0,01	16	0,01	24	150,00
Periodificaciones a largo plazo.....	-	-	-	-	-	-
Acreedores comerciales no corrientes.....	-	-	-	-	-	-
Deuda con características especiales a largo plazo.....	-	-	-	-	-	-
<b>C) PASIVO CORRIENTE.....</b>	<b>300.493</b>	<b>54,41</b>	<b>42.319</b>	<b>37,07</b>	<b>258.174</b>	<b>610,07</b>
Pasivos vinculados con activos no corrientes mant venta.....	-	-	-	-	-	-
Provisiones a corto plazo.....	4.484	0,81	3.560	3,12	924	25,96
Deudas a corto plazo.....	57.813	10,47	28.167	24,67	29.646	105,25
Deudas con empresas del grupo y asociadas a corto plazo.....	231.347	41,89	847	0,74	230.500	27.213,70
Acreedores comerciales y otras cuentas a pagar.....	6.741	1,22	9.745	8,54	-3.004	-30,83
Periodificaciones a corto plazo.....	108	0,02	-	-	108	-
Deuda con características especiales a corto plazo.....	-	-	-	-	-	-
<b>TOTAL PATRIMONIO NETO Y PASIVO.....</b>	<b>552.248</b>	<b>100,00</b>	<b>114.172</b>	<b>100,00</b>	<b>438.076</b>	<b>383,70</b>

Concepto	2010		2009		Variación	
	Miles de euros	Porcentaje	Miles de euros	Porcentaje	Absoluta	Porcentual
<b>A) OPERACIONES CONTINUADAS</b>						
Importe neto de la cifra de negocios.....	6.159	100,00	6.070	100,00	89	1,47
Variación de existencias de productos terminados y en curso de fabricación.....	30	0,49	-	-	30	-
Trabajos realizados por la empresa para su activo.....	357	5,80	-	-	357	-
Aprovisionamientos.....	-1.796	-29,16	-4.018	-66,19	-2.222	-55,30
Otros ingresos de explotación.....	33.875	550,01	36.411	599,85	-2.536	-6,97
Gastos de personal.....	-13.239	-214,95	-13.739	-226,34	-500	-3,64
Otros gastos de explotación.....	-19.135	-310,68	-20.957	-345,25	-1.822	-8,69
Amortización del inmovilizado.....	-1.680	-27,27	-1.716	-28,27	-36	-2,10
Imputación de subvenciones de inmovilizado no financiero y otras.....	90	1,46	90	1,48	-	-
Excesos de provisiones.....	-	-	-	-	-	-
Deterioro y resultado por enajenaciones del inmovilizado.....	-50	-0,81	-12	-0,19	-38	-316,67
Resultado por la pérdida de control de participaciones consolidadas.....	-	-	-	-	-	-
Diferencia negativa de combinaciones de negocio.....	-	-	-	-	-	-
Otros resultados.....	-	-	-	-	-	-
<b>A.1) RESULTADO DE EXPLOTACIÓN.....</b>	<b>4.611</b>	<b>74,87</b>	<b>2.129</b>	<b>35,07</b>	<b>2.482</b>	<b>116,58</b>
Ingresos financieros.....	8.291	134,62	2.894	47,68	5.397	186,49
Gastos financieros.....	-5.860	-95,14	-839	-13,82	5.021	598,45
Variación de valor razonable en instrumentos financieros.....	-	-	-	-	-	-
Diferencias de cambio.....	16	0,26	4	0,07	12	300,00
Deterioro y resultado por enajenaciones de instrumentos financieros.....	-43	-0,69	-6	-0,09	-37	616,67
Otros ingresos y gastos de carácter financiero.....	-	-	-	-	-	-
<b>A.2) RESULTADO FINANCIERO.....</b>	<b>2.404</b>	<b>39,03</b>	<b>2.053</b>	<b>33,82</b>	<b>351</b>	<b>17,10</b>
Participación en beneficios (pérdidas) de sociedades puestas en equivalencia.....	-42	-0,68	40	0,66	-82	-205,00
Deterioro y resultado por pérdida partic.puestas en equivalencia o control sociedad multigrupo.....	-	-	-	-	-	-
Diferencia negativa de consolidación de sociedades puestas en equivalencia.....	-	-	-	-	-	-
<b>A.3) RESULTADO ANTES DE IMPUESTOS.....</b>	<b>6.973</b>	<b>113,22</b>	<b>4.222</b>	<b>69,56</b>	<b>2.751</b>	<b>65,16</b>
Impuestos sobre beneficios.....	-587	-9,53	-355	-5,84	232	65,35
<b>A.4) RESULTADO DEL EJERCICIO PROCEDENTE DE OPERACIONES CONTINUADAS.....</b>	<b>6.386</b>	<b>103,69</b>	<b>3.867</b>	<b>63,71</b>	<b>2.519</b>	<b>65,14</b>
<b>B) OPERACIONES INTERRUMPIDAS</b>						
Resultado del ejercicio procedente de operaciones interrumpidas neto de impuestos.....	-	-	-	-	-	-
<b>A.5) RESULTADO CONSOLIDADO DEL EJERCICIO.....</b>	<b>6.386</b>	<b>103,69</b>	<b>3.867</b>	<b>63,71</b>	<b>2.519</b>	<b>65,14</b>
Resultado atribuido a la sociedad dominante.....	6.348	103,07	5.688	93,71	660	11,60
Resultado atribuido a socios externos.....	38	0,62	-1.821	-30,00	1.859	102,09

Concepto	2010		2009		Variación	
	Miles de euros	Porcentaje	Miles de euros	Porcentaje	Absoluta	Porcentual
Importe neto de la cifra de negocios.....	6.159	100,00	6.070	100,00	89	1,47
Variación de existencias de productos terminados y en curso de fabricación.....	30	0,49	-	-	30	-
Trabajos efectuados por la empresa para su activo.....	357	5,80	-	-	357	-
Aprovisionamientos.....	-1.796	-29,16	-4.018	-66,19	-2.222	-55,30
Otros ingresos de explotación.....	33.875	550,01	36.411	599,85	-2.536	-6,97
Gastos de personal.....	-13.239	-214,95	-13.739	-226,34	-500	-3,64
Otros gastos de explotación.....	-19.135	-310,68	-20.957	-345,25	-1.822	-8,69
<b>EBITDA.....</b>	<b>6.251</b>	<b>101,49</b>	<b>3.767</b>	<b>62,06</b>	<b>2.484</b>	<b>65,94</b>

Concepto	2010	2009
<b>A) Resultado consolidado del ejercicio.....</b>	<b>6.386</b>	<b>3.867</b>
<b>B) Total ingresos y gastos imputados directamente en el patrimonio neto consolidado..</b>	<b>67</b>	<b>4</b>
I. Por valoración de instrumentos financieros.....	-	-
II. Por coberturas de flujos de efectivo.....	-	-
III. Subvenciones, donaciones y legados recibidos.....	67	4
IV. Por ganancias y pérdidas actuariales y otros ajustes.....	-	-
V. Por activos no corrientes y pasivos vinculados, mantenidos para la venta.....	-	-
VI. Diferencia de conversión.....	-	-
VII. Efecto impositivo.....	-	-
<b>C) Total transferencias a la cuenta de pérdidas y ganancias consolidada.....</b>	<b>-90</b>	<b>4</b>
VIII. Por valoración de instrumentos financieros.....	-	-
IX. Por coberturas de flujos de efectivo.....	-	-
X. Subvenciones, donaciones y legados recibidos.....	-90	-90
XI. Por activos no corrientes y pasivos vinculados, mantenidos para la venta.....	-	-
XII. Diferencia de conversión.....	-	-
XIII. Efecto impositivo.....	-	-
<b>TOTAL DE INGRESOS Y GASTOS CONSOLIDADOS RECONOCIDOS.....</b>	<b>6.363</b>	<b>3.781</b>
<b>Total de ingresos y gastos atribuidos a la entidad dominante.....</b>	<b>6.325</b>	<b>5.602</b>
<b>Total de ingresos y gastos atribuidos a socios externos.....</b>	<b>38</b>	<b>-1.821</b>

## IV.3.157. Estado total de cambios en el patrimonio neto consolidado

## GRUPO PUERTOS DEL ESTADO

Miles de Euros

Concepto	Capital	Prima de emisión, reservas y rdos ejerc. anteriores	(Patrimonio propio y de la sociedad dominante)	Otras aportaciones de socios	Rdo. ejercicio atribuido a la soc. dominante	(Dividendo a cuenta)	Otros instrumentos de patrimonio neto	Ajustes por cambios de valor	Subvenciones, donaciones y legados recibidos	Socios externos	Total
<b>SALDO AJUSTADO, INICIO DEL AÑO 2009.....</b>	<b>-4.982</b>	<b>54.218</b>	-	-	<b>6.323</b>	-	-	-	<b>272</b>	<b>1.939</b>	<b>57.770</b>
I. Total ingresos y gastos consolidados reconocidos.....	-	-	-	-	5.688	-	-	-	-86	-1.821	3.781
II. Operaciones con socios o propietarios.....	10.000	-	-	-	-	-	-	-	-	-	10.000
1. Aumentos (reducciones) de capital.	-	-	-	-	-	-	-	-	-	-	-
2. Operaciones con socios o propietarios.....	10.000	-	-	-	-	-	-	-	-	-	10.000
III. Otras variaciones del patrimonio neto.....	-	6.323	-	-	-6.323	-	-	-	-	-	-
<b>SALDO, FINAL DEL AÑO 2009.....</b>	<b>5.018</b>	<b>60.541</b>	-	-	<b>5.688</b>	-	-	-	<b>186</b>	<b>118</b>	<b>71.551</b>
I. Ajustes por cambios de criterio del ejercicio 2009.....	-	-	-	-	-	-	-	-	-	-	-
II. Ajustes por errores del ejercicio 2009.....	-	-	-	-	-	-	-	-	-	-	-
<b>SALDO AJUSTADO, INICIO DEL AÑO 2010.....</b>	<b>5.018</b>	<b>60.541</b>	-	-	<b>5.688</b>	-	-	-	<b>186</b>	<b>118</b>	<b>71.551</b>
I. Total ingresos y gastos consolidados reconocidos.....	-	-	-	-	6.348	-	-	-	-23	38	6.363
II. Operaciones con socios o propietarios.....	34.789	-	-	-	-	-	-	-	-	-	34.789
1. Aumentos (reducciones) de capital.	-	-	-	-	-	-	-	-	-	-	-
2. Operaciones con socios o propietarios.....	34.789	-	-	-	-	-	-	-	-	-	34.789
III. Otras variaciones del patrimonio neto.....	-	5.828	-	-	-5.688	-	-	-	-	150	290
<b>SALDO, FINAL DEL AÑO 2010.....</b>	<b>39.807</b>	<b>66.369</b>	-	-	<b>6.348</b>	-	-	-	<b>163</b>	<b>306</b>	<b>112.993</b>

Concepto	2010	2009
<b>Resultado del ejercicio antes de impuestos.....</b>	<b>6.973</b>	<b>4.222</b>
<b>Ajustes del resultado.....</b>	<b>-420</b>	<b>-455</b>
a) Amortización del inmovilizado.....	1.680	1.716
b) Correcciones valorativas por deterioro.....	49	6
c) Variación de provisiones.....	389	-
d) Imputación de subvenciones.....	-90	-90
e) Resultados por bajas y enajenaciones del inmovilizado.....	49	12
f) Resultados por bajas y enajenaciones de instrumentos financieros.....	-6	-
g) Ingresos financieros.....	-8.291	-2.894
h) Gastos financieros.....	5.860	839
i) Diferencias de cambio.....	-16	-4
j) Variación de valor razonable en instrumentos financieros.....	-	-
k) Otros ingresos y gastos.....	-86	-
l) Participación en beneficios (pérdidas) de sociedades puestas en equivalencia neto de dividendos.....	42	-40
<b>Cambios en el capital corriente.....</b>	<b>-8.051</b>	<b>2.890</b>
a) Existencias.....	-19	3
b) Deudores y otras cuentas a cobrar.....	-230.642	1.140
c) Otros activos corrientes.....	54	20
d) Acreedores y otras cuentas a pagar.....	226.907	2.812
e) Otros pasivos corrientes.....	-4.351	-1.085
f) Otros activos y pasivos no corrientes.....	-	-
<b>Otros flujos de efectivo de las actividades de explotación.....</b>	<b>2.468</b>	<b>2.749</b>
a) Pagos de intereses.....	-5.230	-1
b) Cobros de dividendos.....	2	2
c) Cobros de intereses.....	8.113	3.570
d) Cobros (pagos) por impuesto sobre beneficios.....	-417	-822
e) Otros pagos (cobros).....	-	-
<b>FLUJOS DE EFECTIVO DE LAS ACTIVIDADES DE EXPLOTACIÓN.....</b>	<b>970</b>	<b>9.406</b>



Concepto	2010	2009
<b>Pagos por inversiones.....</b>	<b>-228.368</b>	<b>-6.819</b>
a) Empresas del grupo, neto de efectivo en sociedades consolidadas.....	-	-
b) Empresas multigrupo, neto de efectivo en sociedades consolidadas.....	-	-
c) Empresas asociadas.....	-214.462	-166
d) Inmovilizado intangible.....	-1.269	-151
e) Inmovilizado material.....	-4.971	-485
f) Inversiones inmobiliarias.....	-	-
g) Otros activos financieros.....	-7.633	-6.017
h) Activos no corrientes mantenidos para venta.....	-	-
j) Unidad de negocio.....	-	-
i) Otros activos.....	-33	-
<b>Cobros por desinversiones.....</b>	<b>6.316</b>	<b>4.000</b>
a) Empresas del grupo, neto de efectivo en sociedades consolidadas.....	-	-
b) Empresas multigrupo, neto de efectivo en sociedades consolidadas.....	-	-
c) Empresas asociadas.....	316	-
d) Inmovilizado intangible.....	-	-
e) Inmovilizado material.....	-	-
f) Inversiones inmobiliarias.....	-	-
g) Otros activos financieros.....	6.000	4.000
h) Activos no corrientes mantenidos para venta.....	-	-
j) Unidad de negocio.....	-	-
i) Otros activos.....	-	-
<b>FLUJOS DE EFECTIVO DE LAS ACTIVIDADES DE INVERSIÓN.....</b>	<b>-222.052</b>	<b>-2.819</b>

Concepto	2010	2009
<b>Cobros y pagos por instrumentos de patrimonio.....</b>	<b>34.067</b>	<b>10.000</b>
a) Emisión de instrumentos de patrimonio.....	-	-
b) Amortización de instrumentos de patrimonio.....	-	-
c) Adquisición de instrumentos de patrimonio propio y de la sociedad dominante.....	-	-
d) Enajenación de instrumentos de patrimonio propio y de la sociedad dominante.....	-	-
e) Adquisición de participaciones de socios externos.....	-	-
f) Venta de participaciones de socios externos.....	-	-
g) Subvenciones, donaciones y legados recibidos.....	34.067	10.000
<b>Cobros y pagos por instrumentos de pasivo financiero.....</b>	<b>172.381</b>	-
a) Emisión.....	172.531	-
1. Obligaciones y otros valores negociables.....	-	-
2. Deudas con entidades de crédito.....	170.573	-
4. Deudas con características especiales.....	-	-
5. Otras deudas.....	1.958	-
b) Devolución y amortización de.....	-150	-
1. Obligaciones y otros valores negociables.....	-	-
2. Deudas con entidades de crédito.....	-85	-
4. Deudas con características especiales.....	-	-
5. Otras deudas.....	-65	-
<b>Pagos por dividendos y remuneraciones de otros instrumentos de patrimonio.....</b>	-	-
a) Dividendos.....	-	-
b) Remuneración de otros instrumentos de patrimonio.....	-	-
<b>FLUJOS DE EFECTIVO DE LAS ACTIVIDADES DE FINANCIACIÓN.....</b>	<b>206.448</b>	<b>10.000</b>
<b>Efecto de las variaciones de los tipos de cambio.....</b>	-	-
<b>AUMENTO/DISMINUCIÓN NETA DEL EFECTIVO O EQUIVALENTE.....</b>	<b>-14.634</b>	<b>16.587</b>
Efectivo o equivalentes al comienzo del ejercicio.....	20.343	3.756
Efectivo o equivalentes al final del ejercicio.....	5.709	20.343

Concepto	2010	2009
<b>Situación financiera</b>		
Tesorería o acid test (%): (Efectivo y otros activos líquidos equivalentes / Pasivo corriente) x 100.....	1,90	48,07
Liquidez inmediata (%): ((Activo corriente - Existencias) / Pasivo corriente) x 100.....	105,62	219,00
Solvencia técnica (%): (Activo corriente / Pasivo corriente) x 100.....	105,64	219,02
Garantía o cobertura (%): (Activo/Pasivo) x 100.....	125,72	267,88
Cobertura del inmovilizado (%): (Recursos permanentes / Activo no corriente) x 100.....	107,21	334,43
Endeudamiento (%): (Pasivo / Patrimonio neto) x 100.....	388,75	59,57
Endeudamiento a largo plazo (%): (Pasivo no corriente / Patrimonio neto) x 100.....	122,81	0,42
Endeudamiento a corto plazo (%): (Pasivo corriente / Patrimonio neto) x 100.....	265,94	59,15
<b>Estructura</b>		
Gastos financieros sobre cifra de negocios (%): (Gastos financieros / Importe neto de la cifra de negocios) x 100.....	95,15	13,82
Inmovilizaciones materiales sobre activo (%): (Inmovilizado material e inversiones inmobiliarias/ Total activo) x 100.....	2,99	11,47
Fondos propios sobre pasivo y patrimonio neto (%): (Fondos propios / Total pasivo y patrimonio neto) x 100.....	20,38	62,40
<b>Rentabilidad</b>		
EBITDA sobre cifra de negocios (%): (EBITDA / Importe neto de la cifra de negocios) x 100.....	101,49	62,06
Rentabilidad económica (%): (Resultado antes de impuestos + Gastos financieros / Total activo) x 100.....	2,32	4,43
Rentabilidad financiera (%): (Resultado atribuido a la sdad dominante / Fondos propios) x 100.....	5,64	7,98
<b>Productividad</b>		
Inmovilizado material por empleado (Miles de euros): Inmovilizado material e inversiones inmobiliarias/ Plantilla media..	105,69	53,02
Cifra de negocios por empleado (Miles de euros): Importe neto de la cifra de negocios / Plantilla media.....	39,48	24,58
Beneficios por empleado (Miles de euros): Resultado atribuido a la sdad dominante / Plantilla media.....	40,69	23,03
Coste medio de personal (Miles de euros): Gastos de personal / Plantilla media.....	84,87	55,62



Plantilla media por categorías profesionales	2010			2009		
	Hombres	Mujeres	Total	Hombres	Mujeres	Total
Altos directivos.....	5	-	5	9	-	9
Otros directivos, técnicos y similares.....	64	38	102	107	65	172
Administrativos y auxiliares.....	10	34	44	15	45	60
Otro personal.....	5	-	5	6	-	6
<b>TOTAL.....</b>	<b>84</b>	<b>72</b>	<b>156</b>	<b>137</b>	<b>110</b>	<b>247</b>

Plantilla media por tipo de contrato	2010			2009		
	Hombres	Mujeres	Total	Hombres	Mujeres	Total
Personal fijo.....	82	71	153	136	110	246
Personal no fijo.....	2	1	3	1	-	1
<b>TOTAL.....</b>	<b>84</b>	<b>72</b>	<b>156</b>	<b>137</b>	<b>110</b>	<b>247</b>

# GRUPO RADIODIFUSIÓN ESPAÑOLA

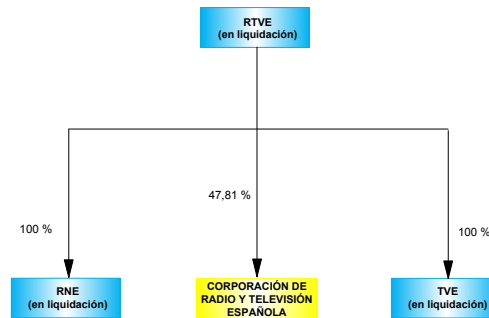
**GRUPO RADIOTELEVISIÓN ESPAÑOLA**



-  ENTIDADES ESTATALES POR INTEGRACIÓN GLOBAL
-  ENTIDADES ESTATALES EXCLUIDAS DEL PERÍMETRO DE CONSOLIDACIÓN

## Empresas incluidas en el perímetro de consolidación ejercicios 2009 y 2010

Grupo/Entidad	Participación directa	Participación indirecta	Efectivo del grupo
<b>GRUPO RADIOTELEVISIÓN ESPAÑOLA</b>			
<b>INTEGRACIÓN GLOBAL</b>			
ENTE PUBLICO DE RADIOTELEVISION ESPAÑOLA (en liquidación)	100,00	-	100,00
RADIO NACIONAL DE ESPAÑA, S.A. (en liquidación)	100,00	-	100,00
TELEVISION ESPAÑOLA, S.A. (en liquidación)	100,00	-	100,00

ACTIVO	2010		2009		Variación	
	Miles de euros	Porcentaje	Miles de euros	Porcentaje	Absoluta	Porcentual
<b>A) ACTIVO NO CORRIENTE.....</b>	<b>5.351</b>	<b>0,85</b>	<b>7.629</b>	<b>1,08</b>	<b>-2.278</b>	<b>-29,86</b>
Inmovilizado intangible.....	-	-	-	-	-	-
Inmovilizado material.....	-	-	-	-	-	-
Inversiones inmobiliarias.....	-	-	-	-	-	-
Inversiones en empresas del grupo y asociadas a largo plazo.....	-	-	-	-	-	-
Inversiones financieras a largo plazo.....	5.351	0,85	7.629	1,08	-2.278	-29,86
Activos por impuesto diferido.....	-	-	-	-	-	-
Deudores comerciales no corrientes.....	-	-	-	-	-	-
<b>B) ACTIVO CORRIENTE.....</b>	<b>622.201</b>	<b>99,15</b>	<b>698.903</b>	<b>98,92</b>	<b>-76.702</b>	<b>-10,98</b>
Activos no corrientes mantenidos para la venta.....	572.627	91,25	650.626	92,09	-77.999	-11,99
Existencias.....	-	-	-	-	-	-
Deudores comerciales y otras cuentas a cobrar.....	354	0,06	435	0,06	-81	-18,62
Inversiones en empresas del grupo y asociadas a corto plazo.....	-	-	-	-	-	-
Inversiones financieras a corto plazo.....	4.244	0,68	6.043	0,86	-1.799	-29,77
Periodificaciones a corto plazo.....	3.602	0,57	1.448	0,20	2.154	148,76
Efectivo y otros activos líquidos equivalentes.....	41.374	6,59	40.351	5,71	1.023	2,54
<b>TOTAL ACTIVO.....</b>	<b>627.552</b>	<b>100,00</b>	<b>706.532</b>	<b>100,00</b>	<b>-78.980</b>	<b>-11,18</b>

PATRIMONIO NETO Y PASIVO	2010		2009		Variación	
	Miles de euros	Porcentaje	Miles de euros	Porcentaje	Absoluta	Porcentual
<b>A) PATRIMONIO NETO.....</b>	<b>565.968</b>	<b>90,19</b>	<b>-869.482</b>	<b>-123,06</b>	<b>1.435.450</b>	<b>-165,09</b>
<b>A-1) Fondos propios.....</b>	<b>565.968</b>	<b>90,19</b>	<b>-869.482</b>	<b>-123,06</b>	<b>1.435.450</b>	<b>165,09</b>
Capital o Patrimonio.....	641.308	102,19	-761.936	-107,84	1.403.244	184,17
Prima de emisión.....	-	-	-	-	-	-
Reservas.....	1.567	0,25	1.809	0,26	-242	-13,38
(Acc. y particip. en patrimonio propias y de sdad dominante)...	-	-	-	-	-	-
Otras aportaciones de socios.....	-	-	-	-	-	-
Resultado del ejercicio atribuido a la sociedad dominante.....	-76.907	-12,25	-109.355	-15,47	32.448	29,67
(Dividendo a cuenta).....	-	-	-	-	-	-
Otros instrumentos de patrimonio neto.....	-	-	-	-	-	-
<b>A-2) Ajustes por cambios de valor.....</b>	<b>-</b>	<b>-</b>	<b>-</b>	<b>-</b>	<b>-</b>	<b>-</b>
<b>A-3) Subvenciones, donaciones y legados recibidos.....</b>	<b>-</b>	<b>-</b>	<b>-</b>	<b>-</b>	<b>-</b>	<b>-</b>
<b>A-4) Socios externos.....</b>	<b>-</b>	<b>-</b>	<b>-</b>	<b>-</b>	<b>-</b>	<b>-</b>
<b>B) PASIVO NO CORRIENTE.....</b>	<b>40.095</b>	<b>6,39</b>	<b>53.141</b>	<b>7,52</b>	<b>-13.046</b>	<b>-24,55</b>
Provisiones a largo plazo.....	40.095	6,39	53.141	7,52	-13.046	-24,55
Deudas a largo plazo.....	-	-	-	-	-	-
Deudas con empresas del grupo y asociadas a largo plazo.....	-	-	-	-	-	-
Pasivos por impuesto diferido.....	-	-	-	-	-	-
Periodificaciones a largo plazo.....	-	-	-	-	-	-
Acreedores comerciales no corrientes.....	-	-	-	-	-	-
Deuda con características especiales a largo plazo.....	-	-	-	-	-	-
<b>C) PASIVO CORRIENTE.....</b>	<b>21.489</b>	<b>3,42</b>	<b>1.522.873</b>	<b>215,54</b>	<b>-1.501.384</b>	<b>-98,59</b>
Pasivos vinculados con activos no corrientes mant venta.....	-	-	-	-	-	-
Provisiones a corto plazo.....	4.047	0,64	4.204	0,60	-157	-3,74
Deudas a corto plazo.....	1.425	0,23	1.503.746	212,83	-1.502.321	-99,91
Deudas con empresas del grupo y asociadas a corto plazo.....	-	-	-	-	-	-
Acreedores comerciales y otras cuentas a pagar.....	15.958	2,54	14.865	2,10	1.093	7,35
Periodificaciones a corto plazo.....	59	0,01	58	0,01	1	1,72
Deuda con características especiales a corto plazo.....	-	-	-	-	-	-
<b>TOTAL PATRIMONIO NETO Y PASIVO.....</b>	<b>627.552</b>	<b>100,00</b>	<b>706.532</b>	<b>100,00</b>	<b>-78.980</b>	<b>-11,18</b>



Concepto	2010		2009		Variación	
	Miles de euros	Porcentaje	Miles de euros	Porcentaje	Absoluta	Porcentual
<b>A) OPERACIONES CONTINUADAS</b>						
Importe neto de la cifra de negocios.....	-	-	-	-	-	-
Variación de existencias de productos terminados y en curso de fabricación.....	-	-	-	-	-	-
Trabajos realizados por la empresa para su activo.....	-	-	-	-	-	-
Aprovisionamientos.....	-4	-	-4	-	-	-
Otros ingresos de explotación.....	98.417	100,00	97.609	100,00	808	0,83
Gastos de personal.....	-169.024	-171,74	-149.257	-152,91	19.767	13,24
Otros gastos de explotación.....	-1.994	-2,02	-14.359	-14,71	-12.365	-86,11
Amortización del inmovilizado.....	-	-	-	-	-	-
Imputación de subvenciones de inmovilizado no financiero y otras.....	-	-	-	-	-	-
Excesos de provisiones.....	1.250	1,27	1.675	1,72	-425	-25,37
Deterioro y resultado por enajenaciones del inmovilizado.....	-	-	-	-	-	-
Resultado por la pérdida de control de participaciones consolidadas.....	-	-	-	-	-	-
Diferencia negativa de combinaciones de negocio.....	-	-	-	-	-	-
Otros resultados.....	-	-	-	-	-	-
<b>A.1) RESULTADO DE EXPLOTACIÓN.....</b>	<b>-71.355</b>	<b>-72,50</b>	<b>-64.336</b>	<b>-65,91</b>	<b>-7.019</b>	<b>10,91</b>
Ingresos financieros.....	571	0,58	1.014	1,04	-443	-43,69
Gastos financieros.....	-6.286	-6,38	-44.688	-45,78	-38.402	-85,93
Variación de valor razonable en instrumentos financieros.....	-	-	-	-	-	-
Diferencias de cambio.....	163	0,17	-1.345	-1,37	1.508	-112,12
Deterioro y resultado por enajenaciones de instrumentos financieros.....	-	-	-	-	-	-
Otros ingresos y gastos de carácter financiero.....	-	-	-	-	-	-
<b>A.2) RESULTADO FINANCIERO.....</b>	<b>-5.552</b>	<b>-5,64</b>	<b>-45.019</b>	<b>-46,12</b>	<b>39.467</b>	<b>-87,67</b>
Participación en beneficios (pérdidas) de sociedades puestas en equivalencia.....	-	-	-	-	-	-
Deterioro y resultado por pérdida partic.puestas en equivalencia o control sociedad multigrupo.....	-	-	-	-	-	-
Diferencia negativa de consolidación de sociedades puestas en equivalencia.....	-	-	-	-	-	-
<b>A.3) RESULTADO ANTES DE IMPUESTOS.....</b>	<b>-76.907</b>	<b>-78,14</b>	<b>-109.355</b>	<b>-112,03</b>	<b>32.448</b>	<b>-29,67</b>
Impuestos sobre beneficios.....	-	-	-	-	-	-
<b>A.4) RESULTADO DEL EJERCICIO PROCEDENTE DE OPERACIONES CONTINUADAS.....</b>	<b>-76.907</b>	<b>-78,14</b>	<b>-109.355</b>	<b>-112,03</b>	<b>32.448</b>	<b>-29,67</b>
<b>B) OPERACIONES INTERRUMPIDAS</b>						
Resultado del ejercicio procedente de operaciones interrumpidas neto de impuestos.....	-	-	-	-	-	-
<b>A.5) RESULTADO CONSOLIDADO DEL EJERCICIO.....</b>	<b>-76.907</b>	<b>-78,14</b>	<b>-109.355</b>	<b>-112,03</b>	<b>32.448</b>	<b>-29,67</b>
Resultado atribuido a la sociedad dominante.....	-76.907	-78,14	-109.355	-112,03	32.448	-29,67
Resultado atribuido a socios externos.....	-	-	-	-	-	-

Concepto	2010		2009		Variación	
	Miles de euros	Porcentaje	Miles de euros	Porcentaje	Absoluta	Porcentual
Importe neto de la cifra de negocios.....	-	-	-	-	-	-
Variación de existencias de productos terminados y en curso de fabricación.....	-	-	-	-	-	-
Trabajos efectuados por la empresa para su activo.....	-	-	-	-	-	-
Aprovisionamientos.....	-4	-	-4	-	-	-
Otros ingresos de explotación.....	98.417	100,00	97.609	100,00	808	0,83
Gastos de personal.....	-169.024	-171,74	-149.257	-152,91	19.767	13,24
Otros gastos de explotación.....	-1.994	-2,03	-14.359	-14,71	-12.365	-86,11
<b>EBITDA.....</b>	<b>-72.605</b>	<b>-73,77</b>	<b>-66.011</b>	<b>-67,62</b>	<b>-6.594</b>	<b>-9,99</b>

Concepto	2010	2009
<b>A) Resultado consolidado del ejercicio.....</b>	<b>-76.907</b>	<b>-109.355</b>
<b>B) Total ingresos y gastos imputados directamente en el patrimonio neto consolidado..</b>	<b>-</b>	<b>-</b>
I. Por valoración de instrumentos financieros.....	-	-
II. Por coberturas de flujos de efectivo.....	-	-
III. Subvenciones, donaciones y legados recibidos.....	-	-
IV. Por ganancias y pérdidas actuariales y otros ajustes.....	-	-
V. Por activos no corrientes y pasivos vinculados, mantenidos para la venta. .....	-	-
VI. Diferencia de conversión.....	-	-
VII. Efecto impositivo.....	-	-
<b>C) Total transferencias a la cuenta de pérdidas y ganancias consolidada.....</b>	<b>-</b>	<b>-</b>
VIII. Por valoración de instrumentos financieros.....	-	-
IX. Por coberturas de flujos de efectivo.....	-	-
X. Subvenciones, donaciones y legados recibidos.....	-	-
XI. Por activos no corrientes y pasivos vinculados, mantenidos para la venta.....	-	-
XII. Diferencia de conversión.....	-	-
XIII. Efecto impositivo.....	-	-
<b>TOTAL DE INGRESOS Y GASTOS CONSOLIDADOS RECONOCIDOS.....</b>	<b>-76.907</b>	<b>-109.355</b>
<b>Total de ingresos y gastos atribuidos a la entidad dominante.....</b>	<b>-76.907</b>	<b>-109.355</b>
<b>Total de ingresos y gastos atribuidos a socios externos.....</b>	<b>-</b>	<b>-</b>

Concepto	Capital	Prima de emisión, reservas y rdos ejerc. anteriores	(Patrimonio propio y de la sociedad dominante)	Otras aportaciones de socios	Rdo. ejercicio atribuido a la soc. dominante	(Dividendo a cuenta)	Otros instrumentos de patrimonio neto	Ajustes por cambios de valor	Subvenciones, donaciones y legados recibidos	Socios externos	Total
<b>SALDO AJUSTADO, INICIO DEL AÑO 2009.....</b>	<b>-2.058.482</b>	<b>2.003</b>	-	-	<b>-203.648</b>	-	-	-	-	-	<b>-2.260.127</b>
I. Total ingresos y gastos consolidados reconocidos.....	-	-	-	-	-109.355	-	-	-	-	-	-109.355
II. Operaciones con socios o propietarios.....	-	-	-	-	-	-	-	-	-	-	-
1. Aumentos (reducciones) de capital.	-	-	-	-	-	-	-	-	-	-	-
2. Operaciones con socios o propietarios.....	-	-	-	-	-	-	-	-	-	-	-
III. Otras variaciones del patrimonio neto.....	1.296.546	-193	-	-	203.648	-	-	-	-	-	1.500.001
<b>SALDO, FINAL DEL AÑO 2009.....</b>	<b>-761.936</b>	<b>1.810</b>	-	-	<b>-109.355</b>	-	-	-	-	-	<b>-869.481</b>
I. Ajustes por cambios de criterio del ejercicio 2009.....	-	-	-	-	-	-	-	-	-	-	-
II. Ajustes por errores del ejercicio 2009.....	-	-	-	-	-	-	-	-	-	-	-
<b>SALDO AJUSTADO, INICIO DEL AÑO 2010.....</b>	<b>-761.936</b>	<b>1.810</b>	-	-	<b>-109.355</b>	-	-	-	-	-	<b>-869.481</b>
I. Total ingresos y gastos consolidados reconocidos.....	-	-	-	-	-76.907	-	-	-	-	-	-76.907
II. Operaciones con socios o propietarios.....	-	-	-	-	-	-	-	-	-	-	-
1. Aumentos (reducciones) de capital.	-	-	-	-	-	-	-	-	-	-	-
2. Operaciones con socios o propietarios.....	-	-	-	-	-	-	-	-	-	-	-
III. Otras variaciones del patrimonio neto.....	1.403.244	-243	-	-	109.355	-	-	-	-	-	1.512.356
<b>SALDO, FINAL DEL AÑO 2010.....</b>	<b>641.308</b>	<b>1.567</b>	-	-	<b>-76.907</b>	-	-	-	-	-	<b>565.968</b>

Concepto	2010	2009
<b>Resultado del ejercicio antes de impuestos.....</b>	<b>-76.907</b>	<b>-109.355</b>
<b>Ajustes del resultado.....</b>	<b>1.867</b>	<b>55.010</b>
a) Amortización del inmovilizado.....	-	-
b) Correcciones valorativas por deterioro.....	-13.914	-935
c) Variación de provisiones.....	13.561	14.657
d) Imputación de subvenciones.....	-	-
e) Resultados por bajas y enajenaciones del inmovilizado.....	-	-
f) Resultados por bajas y enajenaciones de instrumentos financieros.....	-	-
g) Ingresos financieros.....	-571	-1.014
h) Gastos financieros.....	6.286	40.957
i) Diferencias de cambio.....	-163	1.345
j) Variación de valor razonable en instrumentos financieros.....	-	-
k) Otros ingresos y gastos.....	-3.332	-
l) Participación en beneficios (pérdidas) de sociedades puestas en equivalencia neto de dividendos.....	-	-
<b>Cambios en el capital corriente.....</b>	<b>3.559</b>	<b>5.173</b>
a) Existencias.....	-	-
b) Deudores y otras cuentas a cobrar.....	14.175	11.980
c) Otros activos corrientes.....	-582	2.926
d) Acreedores y otras cuentas a pagar.....	4.407	-4.993
e) Otros pasivos corrientes.....	-117	-2.091
f) Otros activos y pasivos no corrientes.....	-14.324	-2.649
<b>Otros flujos de efectivo de las actividades de explotación.....</b>	<b>-7.774</b>	<b>-60.241</b>
a) Pagos de intereses.....	-8.547	-61.526
b) Cobros de dividendos.....	-	-
c) Cobros de intereses.....	773	1.285
d) Cobros (pagos) por impuesto sobre beneficios.....	-	-
e) Otros pagos (cobros).....	-	-
<b>FLUJOS DE EFECTIVO DE LAS ACTIVIDADES DE EXPLOTACIÓN.....</b>	<b>-79.255</b>	<b>-109.413</b>

Concepto	2010	2009
<b>Pagos por inversiones.....</b>	-	-
a) Empresas del grupo, neto de efectivo en sociedades consolidadas.....	-	-
b) Empresas multigrupo, neto de efectivo en sociedades consolidadas.....	-	-
c) Empresas asociadas.....	-	-
d) Inmovilizado intangible.....	-	-
e) Inmovilizado material.....	-	-
f) Inversiones inmobiliarias.....	-	-
g) Otros activos financieros.....	-	-
h) Activos no corrientes mantenidos para venta.....	-	-
j) Unidad de negocio.....	-	-
i) Otros activos.....	-	-
<b>Cobros por desinversiones.....</b>	<b>80.278</b>	<b>118.277</b>
a) Empresas del grupo, neto de efectivo en sociedades consolidadas.....	-	-
b) Empresas multigrupo, neto de efectivo en sociedades consolidadas.....	-	-
c) Empresas asociadas.....	-	-
d) Inmovilizado intangible.....	-	-
e) Inmovilizado material.....	-	-
f) Inversiones inmobiliarias.....	-	-
g) Otros activos financieros.....	-	-
h) Activos no corrientes mantenidos para venta.....	78.000	116.000
j) Unidad de negocio.....	-	-
i) Otros activos.....	2.278	2.277
<b>FLUJOS DE EFECTIVO DE LAS ACTIVIDADES DE INVERSIÓN.....</b>	<b>80.278</b>	<b>118.277</b>

Concepto	2010	2009
<b>Cobros y pagos por instrumentos de patrimonio.....</b>	<b>1.500.000</b>	<b>1.500.000</b>
a) Emisión de instrumentos de patrimonio.....	-	-
b) Amortización de instrumentos de patrimonio.....	-	-
c) Adquisición de instrumentos de patrimonio propio y de la sociedad dominante.....	-	-
d) Enajenación de instrumentos de patrimonio propio y de la sociedad dominante.....	-	-
e) Adquisición de participaciones de socios externos.....	-	-
f) Venta de participaciones de socios externos.....	-	-
g) Subvenciones, donaciones y legados recibidos.....	1.500.000	1.500.000
<b>Cobros y pagos por instrumentos de pasivo financiero.....</b>	<b>-1.500.000</b>	<b>-1.500.000</b>
a) Emisión.....	-	-
1. Obligaciones y otros valores negociables.....	-	-
2. Deudas con entidades de crédito.....	-	-
4. Deudas con características especiales.....	-	-
5. Otras deudas.....	-	-
b) Devolución y amortización de.....	-1.500.000	-1.500.000
1. Obligaciones y otros valores negociables.....	-1.500.000	-1.500.000
2. Deudas con entidades de crédito.....	-	-
4. Deudas con características especiales.....	-	-
5. Otras deudas.....	-	-
<b>Pagos por dividendos y remuneraciones de otros instrumentos de patrimonio.....</b>	<b>-</b>	<b>-</b>
a) Dividendos.....	-	-
b) Remuneración de otros instrumentos de patrimonio.....	-	-
<b>FLUJOS DE EFECTIVO DE LAS ACTIVIDADES DE FINANCIACIÓN.....</b>	<b>-</b>	<b>-</b>
<b>Efecto de las variaciones de los tipos de cambio.....</b>	<b>-</b>	<b>-2.571</b>
<b>AUMENTO/DISMINUCIÓN NETA DEL EFECTIVO O EQUIVALENTE.....</b>	<b>1.023</b>	<b>6.293</b>
Efectivo o equivalentes al comienzo del ejercicio.....	40.351	34.058
Efectivo o equivalentes al final del ejercicio.....	41.374	40.351

Concepto	2010	2009
<b>Situación financiera</b>		
Tesorería o acid test (%): (Efectivo y otros activos líquidos equivalentes / Pasivo corriente) x 100.....	192,54	2,65
Liquidez inmediata (%): ((Activo corriente - Existencias) / Pasivo corriente) x 100.....	2.895,44	45,89
Solvencia técnica (%): (Activo corriente / Pasivo corriente) x 100.....	2.895,44	45,89
Garantía o cobertura (%): (Activo/Pasivo) x 100.....	1.019,02	44,83
Cobertura del inmovilizado (%): (Recursos permanentes / Activo no corriente) x 100.....	11.326,16	-10.700,50
Endeudamiento (%): (Pasivo / Patrimonio neto) x 100.....	10,88	-
Endeudamiento a largo plazo (%): (Pasivo no corriente / Patrimonio neto) x 100.....	7,08	-
Endeudamiento a corto plazo (%): (Pasivo corriente / Patrimonio neto) x 100.....	3,80	-
<b>Estructura</b>		
Gastos financieros sobre cifra de negocios (%): (Gastos financieros / Importe neto de la cifra de negocios) x 100.....	-99.999,00	-99.999,00
Inmovilizaciones materiales sobre activo (%): (Inmovilizado material e inversiones inmobiliarias/ Total activo) x 100.....	-	-
Fondos propios sobre pasivo y patrimonio neto (%): (Fondos propios / Total pasivo y patrimonio neto) x 100.....	90,19	-123,06
<b>Rentabilidad</b>		
EBITDA sobre cifra de negocios (%): (EBITDA / Importe neto de la cifra de negocios) x 100.....	-99.999,00	-99.999,00
Rentabilidad económica (%): (Resultado antes de impuestos + Gastos financieros / Total activo) x 100.....	-11,25	-9,15
Rentabilidad financiera (%): (Resultado atribuido a la sociedad dominante / Fondos propios) x 100.....	-13,59	-
<b>Productividad</b>		
Inmovilizado material por empleado (Miles de euros): Inmovilizado material e inversiones inmobiliarias/ Plantilla media..	-	-
Cifra de negocios por empleado (Miles de euros): Importe neto de la cifra de negocios / Plantilla media.....	-	-
Beneficios por empleado (Miles de euros): Resultado atribuido a la sociedad dominante / Plantilla media.....	-76.907,00	-109.355,00
Coste medio de personal (Miles de euros): Gastos de personal / Plantilla media.....	169.024,00	149.257,00



Plantilla media por categorías profesionales	2010			2009		
	Hombres	Mujeres	Total	Hombres	Mujeres	Total
Altos directivos.....	-	1	1	-	1	1
Otros directivos, técnicos y similares.....	-	-	-	-	-	-
Administrativos y auxiliares.....	-	-	-	-	-	-
Otro personal.....	-	-	-	-	-	-
<b>TOTAL.....</b>	-	<b>1</b>	<b>1</b>	-	<b>1</b>	<b>1</b>

Plantilla media por tipo de contrato	2010			2009		
	Hombres	Mujeres	Total	Hombres	Mujeres	Total
Personal fijo.....	-	1	1	-	1	1
Personal no fijo.....	-	-	-	-	-	-
<b>TOTAL.....</b>	-	<b>1</b>	<b>1</b>	-	<b>1</b>	<b>1</b>

# GRUPO RENFE-OPERADORA

# GRUPO RENFE-OPERADORA

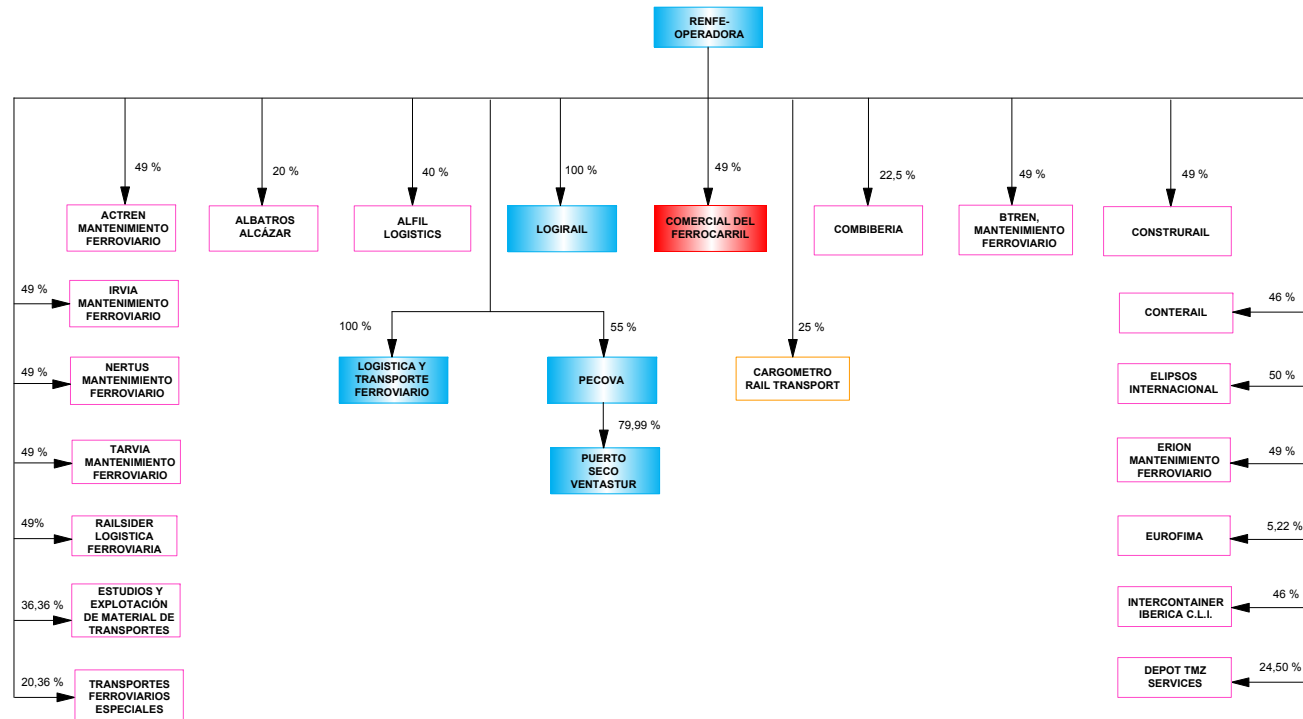

- ENTIDADES ESTATALES POR INTEGRACIÓN GLOBAL
- ENTIDADES ESTATALES POR PUESTA EN EQUIVALENCIA
- ENTIDADES PÚBLICAS TERRITORIALES POR PUESTA EN EQUIVALENCIA
- EMPRESAS PRIVADAS POR PUESTA EN EQUIVALENCIA

## Empresas incluidas en el perímetro de consolidación ejercicio 2010

Grupo/Entidad	Participación directa	Participación indirecta	Efectivo del grupo
<b>GRUPO RENFE-OPERADORA</b>			
<b>INTEGRACIÓN GLOBAL</b>			
RENFE-OPERADORA	100,00	-	100,00
LOGIRAIL, S.A. (antes COIN ASESORES, S.A.)	100,00	-	100,00
LOGÍSTICA DE TRANSPORTE FERROVIARIO, S.A.	100,00	-	100,00
PECOVA, S.A.	55,00	-	55,00
PUERTO SECO VENTASTUR, S.A.	-	79,99	43,99
<b>PUESTA EN EQUIVALENCIA</b>			
COMERCIAL DEL FERROCARRIL, S.A.	49,00	-	49,00
ACTREN MANTENIMIENTO FERROVIARIO, S.A.(**)	49,00	-	49,00
ALBATROS ALCAZAR S.A. (**)	20,00	-	20,00
ALFIL LOGISTICS, S.A. (**)	40,00	-	40,00
BTREN, MANTENIMIENTO FERROVIARIO, S.A. (**)	49,00	-	49,00
COMBIBERIA, S.A.(**)	22,50	-	22,50
CONSTRURAIL (**)	49,00	-	49,00
CONTERAIL, S.A. (**)	46,00	-	46,00

<b>Grupo/Entidad</b>	<b>Participación directa</b>	<b>Participación indirecta</b>	<b>Efectivo del grupo</b>
DEPOT TMZ SERVICES, S.L.(**)	24,50		24,50
ELIPSOS INTERNACIONAL, S.A. (**)	50,00	-	50,00
ERION MANTENIMIENTO FERROVIARIO, S.A. (**)	49,00	-	49,00
EUROFIMA (**)	5,22	-	5,22
INTERCONTAINER IBERICA COMPAÑIA LOGISTICA INTERMODAL, S.A. (**)	46,00	-	46,00
IRVIA, MANTENIMIENTO FERROVIARIO, S.A. (**)	49,00	-	49,00
NERTUS MANTENIMIENTO FERROVIARIO, S.A. (**)	49,00	-	49,00
RAILSIDER LOGÍSTICA FERROVIARIA, S.A. (**)	33,42	-	33,42
SOCIEDAD DE ESTUDIOS Y EXPLOTACION DE MATERIAL DE TRANSPORTES, S.A. (**)	36,36	-	36,36
TARVIA MANTENIMIENTO FERROVIARIO, S.A. (**)	49,00	-	49,00
TRANSPORTES FERROVIARIOS ESPECIALES, S.A.(**)	20,36	-	20,36
CARGOMETRO RAIL TRANSPORT, S.A. (*)	25,00	-	25,00

(\*) Sociedad pública de ámbito autonómico, provincial o municipal

(\*\*) Sociedad privada

## Empresas incluidas en el perímetro de consolidación ejercicio 2009

Grupo/Entidad	Participación directa	Participación indirecta	Efectivo del grupo
<b>GRUPO RENFE-OPERADORA</b>			
<b>INTEGRACIÓN GLOBAL</b>			
RENFE-OPERADORA	100,00	-	100,00
COIN ASESORES, S.A.	100,00	-	100,00
<b>PUESTA EN EQUIVALENCIA</b>			
COMERCIAL DEL FERROCARRIL, S.A.	49,00	-	49,00
ACTREN MANTENIMIENTO FERROVIARIO, S.A.(**)	49,00	-	49,00
ALBATROS ALCAZAR S.A. (**)	20,00	-	20,00
ALFIL LOGISTICS, S.A. (**)	40,00	-	40,00
BTREN, MANTENIMIENTO FERROVIARIO, S.A. (**)	49,00	-	49,00
COMBIBERIA, S.A.(**)	22,50	-	22,50
CONSTRURAIL (**)	49,00	-	49,00
CONTERAIL, S.A. (**)	46,00	-	46,00
DEPOT TMZ SERVICES, S.L.(**)	24,50	-	24,50
ELIPSOS INTERNACIONAL, S.A. (**)	50,00	-	50,00
ERION MANTENIMIENTO FERROVIARIO, S.A. (**)	49,00	-	49,00
EUROFIMA (**)	5,22	-	5,22

Grupo/Entidad	Participación directa	Participación indirecta	Efectivo del grupo
INTERCONTAINER IBERICA COMPAÑIA LOGISTICA INTERMODAL, S.A. (**)	46,00	-	46,00
IRVIA, MANTENIMIENTO FERROVIARIO, S.A. (**)	49,00	-	49,00
NERTUS MANTENIMIENTO FERROVIARIO, S.A. (**)	49,00	-	49,00
RAILSIDER LOGÍSTICA FERROVIARIA, S.A. (**)	33,42	-	33,42
SOCIEDAD DE ESTUDIOS Y EXPLOTACION DE MATERIAL DE TRANSPORTES, S.A. (**)	36,36	-	36,36
TARVIA MANTENIMIENTO FERROVIARIO, S.A. (**)	49,00	-	49,00
TRANSPORTES FERROVIARIOS ESPECIALES, S.A. (**)	20,36	-	20,36
CARGOMETRO RAIL TRANSPORT, S.A. (*)	25,00	-	25,00

(\*) Sociedad pública de ámbito autonómico, provincial o municipal

(\*\*) Sociedad privada

ACTIVO	2010		2009		Variación	
	Miles de euros	Porcentaje	Miles de euros	Porcentaje	Absoluta	Porcentual
<b>A) ACTIVO NO CORRIENTE.....</b>	<b>7.583.774</b>	<b>80,99</b>	<b>7.186.179</b>	<b>86,66</b>	<b>397.595</b>	<b>5,53</b>
Inmovilizado intangible.....	51.859	0,55	34.093	0,41	17.766	52,11
Inmovilizado material.....	7.055.764	75,35	6.616.862	79,79	438.902	6,63
Inversiones inmobiliarias.....	-	-	-	-	-	-
Inversiones en empresas del grupo y asociadas a largo plazo.....	160.254	1,71	143.948	1,74	16.306	11,33
Inversiones financieras a largo plazo.....	7.658	0,08	7.441	0,09	217	2,92
Activos por impuesto diferido.....	1.360	0,01	2.835	0,03	-1.475	-52,03
Deudores comerciales no corrientes.....	306.879	3,28	381.000	4,59	-74.121	-19,45
<b>B) ACTIVO CORRIENTE.....</b>	<b>1.780.018</b>	<b>19,01</b>	<b>1.106.252</b>	<b>13,34</b>	<b>673.766</b>	<b>60,91</b>
Activos no corrientes mantenidos para la venta.....	2.532	0,03	1.110	0,01	1.422	128,11
Existencias.....	38.273	0,41	40.831	0,49	-2.558	-6,27
Deudores comerciales y otras cuentas a cobrar.....	1.479.312	15,80	401.278	4,84	1.078.034	268,65
Inversiones en empresas del grupo y asociadas a corto plazo.....	-	-	-	-	-	-
Inversiones financieras a corto plazo.....	1.094	0,01	344	-	750	218,02
Periodificaciones a corto plazo.....	4.048	0,04	2.972	0,04	1.076	36,21
Efectivo y otros activos líquidos equivalentes.....	254.759	2,72	659.717	7,96	-404.958	-61,38
<b>TOTAL ACTIVO.....</b>	<b>9.363.792</b>	<b>100,00</b>	<b>8.292.431</b>	<b>100,00</b>	<b>1.071.361</b>	<b>12,92</b>

PATRIMONIO NETO Y PASIVO	2010		2009		Variación	
	Miles de euros	Porcentaje	Miles de euros	Porcentaje	Absoluta	Porcentual
<b>A) PATRIMONIO NETO.....</b>	<b>3.485.427</b>	<b>37,22</b>	<b>3.039.144</b>	<b>36,65</b>	<b>446.283</b>	<b>14,68</b>
<b>A-1) Fondos propios.....</b>	<b>3.458.341</b>	<b>36,93</b>	<b>3.027.258</b>	<b>36,51</b>	<b>431.083</b>	<b>14,24</b>
Capital o Patrimonio.....	3.374.247	36,04	2.970.246	35,82	404.001	13,60
Prima de emisión.....	-	-	-	-	-	-
Reservas.....	-16.132	-0,17	-14.931	-0,18	-1.201	-8,04
(Acc. y particip. en patrimonio propias y de sdad dominante)...	-	-	-	-	-	-
Otras aportaciones de socios.....	101.564	1,08	158.727	1,91	-57.163	-36,01
Resultado del ejercicio atribuido a la sociedad dominante.....	-1.338	-0,01	-86.784	-1,04	85.446	98,46
(Dividendo a cuenta).....	-	-	-	-	-	-
Otros instrumentos de patrimonio neto.....	-	-	-	-	-	-
<b>A-2) Ajustes por cambios de valor.....</b>	<b>16.703</b>	<b>0,18</b>	<b>5.242</b>	<b>0,06</b>	<b>11.461</b>	<b>218,64</b>
<b>A-3) Subvenciones, donaciones y legados recibidos.....</b>	<b>6.283</b>	<b>0,07</b>	<b>6.644</b>	<b>0,08</b>	<b>-361</b>	<b>-5,43</b>
<b>A-4) Socios externos.....</b>	<b>4.100</b>	<b>0,04</b>	<b>-</b>	<b>-</b>	<b>4.100</b>	<b>-</b>
<b>B) PASIVO NO CORRIENTE.....</b>	<b>4.893.751</b>	<b>52,26</b>	<b>3.648.363</b>	<b>44,00</b>	<b>1.245.388</b>	<b>34,14</b>
Provisiones a largo plazo.....	56.051	0,60	81.359	0,98	-25.308	-31,11
Deudas a largo plazo.....	4.825.161	51,53	3.554.106	42,86	1.271.055	35,76
Deudas con empresas del grupo y asociadas a largo plazo.....	110	-	-	-	110	-
Pasivos por impuesto diferido.....	4.089	0,04	2.835	0,03	1.254	44,23
Periodificaciones a largo plazo.....	8.340	0,09	10.063	0,12	-1.723	-17,12
Acreedores comerciales no corrientes.....	-	-	-	-	-	-
Deuda con características especiales a largo plazo.....	-	-	-	-	-	-
<b>C) PASIVO CORRIENTE.....</b>	<b>984.614</b>	<b>10,52</b>	<b>1.604.924</b>	<b>19,35</b>	<b>-620.310</b>	<b>-38,65</b>
Pasivos vinculados con activos no corrientes mant venta.....	-	-	-	-	-	-
Provisiones a corto plazo.....	41.682	0,45	66.472	0,80	-24.790	-37,29
Deudas a corto plazo.....	281.214	3,00	955.828	11,53	-674.614	-70,58
Deudas con empresas del grupo y asociadas a corto plazo.....	3.433	0,04	2.479	0,03	954	38,48
Acreedores comerciales y otras cuentas a pagar.....	632.907	6,76	559.328	6,75	73.579	13,16
Periodificaciones a corto plazo.....	25.378	0,27	20.817	0,25	4.561	21,91
Deuda con características especiales a corto plazo.....	-	-	-	-	-	-
<b>TOTAL PATRIMONIO NETO Y PASIVO.....</b>	<b>9.363.792</b>	<b>100,00</b>	<b>8.292.431</b>	<b>100,00</b>	<b>1.071.361</b>	<b>12,92</b>



Concepto	2010		2009		Variación	
	Miles de euros	Porcentaje	Miles de euros	Porcentaje	Absoluta	Porcentual
<b>A) OPERACIONES CONTINUADAS</b>						
Importe neto de la cifra de negocios.....	1.938.207	100,00	1.893.595	100,00	44.612	2,36
Variación de existencias de productos terminados y en curso de fabricación.....	-	-	-	-	-	-
Trabajos realizados por la empresa para su activo.....	15.281	0,79	15.583	0,82	-302	-1,94
Aprovisionamientos.....	-67.786	-3,49	-73.725	-3,89	-5.939	-8,06
Otros ingresos de explotación.....	547.221	28,23	568.430	30,02	-21.209	-3,73
Gastos de personal.....	-782.960	-40,39	-793.563	-41,90	-10.603	-1,34
Otros gastos de explotación.....	-1.451.748	-74,90	-1.414.710	-74,71	37.038	2,62
Amortización del inmovilizado.....	-337.199	-17,39	-340.055	-17,95	-2.856	-0,84
Imputación de subvenciones de inmovilizado no financiero y otras.....	512	0,03	546	0,03	-34	-6,23
Excesos de provisiones.....	12.297	0,63	8.774	0,46	3.523	40,15
Deterioro y resultado por enajenaciones del inmovilizado.....	664	0,03	7.887	0,42	-7.223	-91,58
Resultado por la pérdida de control de participaciones consolidadas.....	-	-	-	-	-	-
Diferencia negativa de combinaciones de negocio.....	-	-	-	-	-	-
Otros resultados.....	215.119	11,10	107.252	5,66	107.867	100,57
<b>A.1) RESULTADO DE EXPLOTACIÓN.....</b>	<b>89.608</b>	<b>4,62</b>	<b>-19.986</b>	<b>-1,05</b>	<b>109.594</b>	<b>548,35</b>
Ingresos financieros.....	25.546	1,32	39.654	2,09	-14.108	-35,58
Gastos financieros.....	-125.049	-6,45	-109.745	-5,79	15.304	13,95
Variación de valor razonable en instrumentos financieros.....	-	-	-	-	-	-
Diferencias de cambio.....	-	-	-3	-	3	100,00
Deterioro y resultado por enajenaciones de instrumentos financieros.....	-18	-	-475	-0,02	457	96,21
Otros ingresos y gastos de carácter financiero.....	-	-	-	-	-	-
<b>A.2) RESULTADO FINANCIERO.....</b>	<b>-99.521</b>	<b>-5,13</b>	<b>-70.569</b>	<b>-3,72</b>	<b>-28.952</b>	<b>41,03</b>
Participación en beneficios (pérdidas) de sociedades puestas en equivalencia.....	8.634	0,45	3.935	0,21	4.699	119,42
Deterioro y resultado por pérdida partic.puestas en equivalencia o control sociedad multigrupo.....	-	-	-	-	-	-
Diferencia negativa de consolidación de sociedades puestas en equivalencia.....	-	-	-	-	-	-
<b>A.3) RESULTADO ANTES DE IMPUESTOS.....</b>	<b>-1.279</b>	<b>-0,06</b>	<b>-86.620</b>	<b>-4,57</b>	<b>85.341</b>	<b>98,52</b>
Impuestos sobre beneficios.....	19	-	-164	-	-183	-111,59
<b>A.4) RESULTADO DEL EJERCICIO PROCEDENTE DE OPERACIONES CONTINUADAS.....</b>	<b>-1.260</b>	<b>-0,06</b>	<b>-86.784</b>	<b>-4,58</b>	<b>85.524</b>	<b>98,55</b>
<b>B) OPERACIONES INTERRUMPIDAS</b>						
Resultado del ejercicio procedente de operaciones interrumpidas neto de impuestos.....	-	-	-	-	-	-
<b>A.5) RESULTADO CONSOLIDADO DEL EJERCICIO.....</b>	<b>-1.260</b>	<b>-0,06</b>	<b>-86.784</b>	<b>-4,58</b>	<b>85.524</b>	<b>98,55</b>
Resultado atribuido a la sociedad dominante.....	-1.338	-0,06	-86.784	-4,58	85.446	98,46
Resultado atribuido a socios externos.....	78	-	-	-	78	-

Concepto	2010		2009		Variación	
	Miles de euros	Porcentaje	Miles de euros	Porcentaje	Absoluta	Porcentual
Importe neto de la cifra de negocios.....	1.938.207	100,00	1.893.595	100,00	44.612	2,36
Variación de existencias de productos terminados y en curso de fabricación.....	-	-	-	-	-	-
Trabajos efectuados por la empresa para su activo.....	15.281	0,79	15.583	0,82	-302	-1,94
Aprovisionamientos.....	-67.786	-3,49	-73.725	-3,89	-5.939	-8,06
Otros ingresos de explotación.....	547.221	28,23	568.430	30,02	-21.209	-3,73
Gastos de personal.....	-782.960	-40,39	-793.563	-41,90	-10.603	-1,34
Otros gastos de explotación.....	-1.451.748	-74,90	-1.414.710	-74,71	37.038	2,62
<b>EBITDA.....</b>	<b>198.215</b>	<b>10,23</b>	<b>195.610</b>	<b>10,33</b>	<b>2.605</b>	<b>1,33</b>

Concepto	2010	2009
<b>A) Resultado consolidado del ejercicio.....</b>	<b>-1.260</b>	<b>-86.784</b>
<b>B) Total ingresos y gastos imputados directamente en el patrimonio neto consolidado..</b>	<b>11.377</b>	<b>1.741</b>
I. Por valoración de instrumentos financieros.....	-	-
II. Por coberturas de flujos de efectivo.....	2.821	-
III. Subvenciones, donaciones y legados recibidos.....	-	-
IV. Por ganancias y pérdidas actuariales y otros ajustes.....	-	-
V. Por activos no corrientes y pasivos vinculados, mantenidos para la venta.....	-	-
VI. Diferencia de conversión.....	9.402	1.741
VII. Efecto impositivo.....	-846	-
<b>C) Total transferencias a la cuenta de pérdidas y ganancias consolidada.....</b>	<b>-361</b>	<b>1.741</b>
VIII. Por valoración de instrumentos financieros.....	-	-
IX. Por coberturas de flujos de efectivo.....	-	-
X. Subvenciones, donaciones y legados recibidos.....	-515	-546
XI. Por activos no corrientes y pasivos vinculados, mantenidos para la venta.....	-	-
XII. Diferencia de conversión.....	-	-
XIII. Efecto impositivo.....	154	164
<b>TOTAL DE INGRESOS Y GASTOS CONSOLIDADOS RECONOCIDOS.....</b>	<b>9.756</b>	<b>-85.425</b>
<b>Total de ingresos y gastos atribuidos a la entidad dominante.....</b>	<b>9.678</b>	<b>-85.425</b>
<b>Total de ingresos y gastos atribuidos a socios externos.....</b>	<b>78</b>	<b>-</b>

## IV.3.173. Estado total de cambios en el patrimonio neto consolidado

## GRUPO RENFE-OPERADORA

Miles de Euros

Concepto	Capital	Prima de emisión, reservas y rdos ejerc. anteriores	(Patrimonio propio y de la sociedad dominante)	Otras aportaciones de socios	Rdo. ejercicio atribuido a la soc. dominante	(Dividendo a cuenta)	Otros instrumentos de patrimonio neto	Ajustes por cambios de valor	Subvenciones, donaciones y legados recibidos	Socios externos	Total
<b>SALDO AJUSTADO, INICIO DEL AÑO 2009.....</b>	<b>2.491.247</b>	<b>-19.183</b>	-	<b>228.085</b>	<b>-173.834</b>	-	-	<b>3.565</b>	<b>7.045</b>	-	<b>2.536.925</b>
I. Total ingresos y gastos consolidados reconocidos.....	-	-	-	-	-86.784	-	-	1.761	-401	-	-85.424
II. Operaciones con socios o propietarios.....	479.000	-132	-	107.893	-	-	-	-	-	-	586.761
1. Aumentos (reducciones) de capital.	479.000	-	-	-	-	-	-	-	-	-	479.000
2. Operaciones con socios o propietarios.....	-	-132	-	107.893	-	-	-	-	-	-	107.761
III. Otras variaciones del patrimonio neto.....	-	4.384	-	-177.251	173.834	-	-	-	-	-	967
<b>SALDO, FINAL DEL AÑO 2009.....</b>	<b>2.970.247</b>	<b>-14.931</b>	-	<b>158.727</b>	<b>-86.784</b>	-	-	<b>5.326</b>	<b>6.644</b>	-	<b>3.039.229</b>
I. Ajustes por cambios de criterio del ejercicio 2009.....	-	-	-	-	-	-	-	-	-	-	-
II. Ajustes por errores del ejercicio 2009.....	-	-	-	-	-	-	-	-	-	-	-
<b>SALDO AJUSTADO, INICIO DEL AÑO 2010.....</b>	<b>2.970.247</b>	<b>-14.931</b>	-	<b>158.727</b>	<b>-86.784</b>	-	-	<b>5.326</b>	<b>6.644</b>	-	<b>3.039.229</b>
I. Total ingresos y gastos consolidados reconocidos.....	-	-	-	-	-1.338	-	-	11.377	-361	78	9.756
II. Operaciones con socios o propietarios.....	404.000	-	-	29.100	-	-	-	-	-	-	433.100
1. Aumentos (reducciones) de capital.	404.000	-	-	-	-	-	-	-	-	-	404.000
2. Operaciones con socios o propietarios.....	-	-	-	29.100	-	-	-	-	-	-	29.100
III. Otras variaciones del patrimonio neto.....	-	-1.201	-	-86.263	86.784	-	-	-	-	4.022	3.342
<b>SALDO, FINAL DEL AÑO 2010.....</b>	<b>3.374.247</b>	<b>-16.132</b>	-	<b>101.564</b>	<b>-1.338</b>	-	-	<b>16.703</b>	<b>6.283</b>	<b>4.100</b>	<b>3.485.427</b>

Concepto	2010	2009
<b>Resultado del ejercicio antes de impuestos.....</b>	<b>-1.279</b>	<b>-86.620</b>
<b>Ajustes del resultado.....</b>	<b>443.100</b>	<b>394.709</b>
a) Amortización del inmovilizado.....	337.199	340.055
b) Correcciones valorativas por deterioro.....	18.993	-8.774
c) Variación de provisiones.....	-8.896	-
d) Imputación de subvenciones.....	-512	-546
e) Resultados por bajas y enajenaciones del inmovilizado.....	910	-7.887
f) Resultados por bajas y enajenaciones de instrumentos financieros.....	-	475
g) Ingresos financieros.....	-25.546	-39.654
h) Gastos financieros.....	124.855	109.745
i) Diferencias de cambio.....	-	3
j) Variación de valor razonable en instrumentos financieros.....	-	-
k) Otros ingresos y gastos.....	-177	3
l) Participación en beneficios (pérdidas) de sociedades puestas en equivalencia neto de dividendos.....	-3.726	1.289
<b>Cambios en el capital corriente.....</b>	<b>-548.824</b>	<b>262.874</b>
a) Existencias.....	426	4.613
b) Deudores y otras cuentas a cobrar.....	-593.937	279.021
c) Otros activos corrientes.....	28.523	251
d) Acreedores y otras cuentas a pagar.....	28.678	-21.359
e) Otros pasivos corrientes.....	-12.514	348
f) Otros activos y pasivos no corrientes.....	-	-
<b>Otros flujos de efectivo de las actividades de explotación.....</b>	<b>-114.299</b>	<b>-101.351</b>
a) Pagos de intereses.....	-120.649	-111.149
b) Cobros de dividendos.....	3.303	2.909
c) Cobros de intereses.....	3.007	6.886
d) Cobros (pagos) por impuesto sobre beneficios.....	40	-
e) Otros pagos (cobros).....	-	3
<b>FLUJOS DE EFECTIVO DE LAS ACTIVIDADES DE EXPLOTACIÓN.....</b>	<b>-221.302</b>	<b>469.612</b>

Concepto	2010	2009
<b>Pagos por inversiones.....</b>	<b>-1.165.656</b>	<b>-1.272.168</b>
a) Empresas del grupo, neto de efectivo en sociedades consolidadas.....	-	-
b) Empresas multigrupo, neto de efectivo en sociedades consolidadas.....	-	-
c) Empresas asociadas.....	-846	-1.138
d) Inmovilizado intangible.....	-17.899	-20.773
e) Inmovilizado material.....	-1.146.631	-1.250.257
f) Inversiones inmobiliarias.....	-	-
g) Otros activos financieros.....	-	-
h) Activos no corrientes mantenidos para venta.....	-	-
j) Unidad de negocio.....	-	-
i) Otros activos.....	-280	-
<b>Cobros por desinversiones.....</b>	<b>9.442</b>	<b>6.701</b>
a) Empresas del grupo, neto de efectivo en sociedades consolidadas.....	-	-
b) Empresas multigrupo, neto de efectivo en sociedades consolidadas.....	-	-
c) Empresas asociadas.....	-	-
d) Inmovilizado intangible.....	-	-
e) Inmovilizado material.....	8.535	6.680
f) Inversiones inmobiliarias.....	-	-
g) Otros activos financieros.....	903	21
h) Activos no corrientes mantenidos para venta.....	4	-
j) Unidad de negocio.....	-	-
i) Otros activos.....	-	-
<b>FLUJOS DE EFECTIVO DE LAS ACTIVIDADES DE INVERSIÓN.....</b>	<b>-1.156.214</b>	<b>-1.265.467</b>

Concepto	2010	2009
<b>Cobros y pagos por instrumentos de patrimonio.....</b>	-	<b>222.140</b>
a) Emisión de instrumentos de patrimonio.....	-	98.000
b) Amortización de instrumentos de patrimonio.....	-	-
c) Adquisición de instrumentos de patrimonio propio y de la sociedad dominante.....	-	-
d) Enajenación de instrumentos de patrimonio propio y de la sociedad dominante.....	-	-
e) Adquisición de participaciones de socios externos.....	-	-
f) Venta de participaciones de socios externos.....	-	-
g) Subvenciones, donaciones y legados recibidos.....	-	124.140
<b>Cobros y pagos por instrumentos de pasivo financiero.....</b>	<b>972.558</b>	<b>775.756</b>
a) Emisión.....	1.345.871	986.756
1. Obligaciones y otros valores negociables.....	-	-
2. Deudas con entidades de crédito.....	1.340.713	986.756
4. Deudas con características especiales.....	-	-
5. Otras deudas.....	5.158	-
b) Devolución y amortización de.....	-373.313	-211.000
1. Obligaciones y otros valores negociables.....	-	-
2. Deudas con entidades de crédito.....	-372.167	-211.000
4. Deudas con características especiales.....	-	-
5. Otras deudas.....	-1.146	-
<b>Pagos por dividendos y remuneraciones de otros instrumentos de patrimonio.....</b>	-	-
a) Dividendos.....	-	-
b) Remuneración de otros instrumentos de patrimonio.....	-	-
<b>FLUJOS DE EFECTIVO DE LAS ACTIVIDADES DE FINANCIACIÓN.....</b>	<b>972.558</b>	<b>997.896</b>
<b>Efecto de las variaciones de los tipos de cambio.....</b>	-	-
<b>AUMENTO/DISMINUCIÓN NETA DEL EFECTIVO O EQUIVALENTE.....</b>	<b>-404.958</b>	<b>202.041</b>
Efectivo o equivalentes al comienzo del ejercicio.....	659.717	457.676
Efectivo o equivalentes al final del ejercicio.....	254.759	659.717

Concepto	2010	2009
<b>Situación financiera</b>		
Tesorería o acid test (%):(Efectivo y otros activos líquidos equivalentes/ Pasivo corriente) x 100.....	25,87	41,11
Liquidez inmediata (%): ((Activo corriente - Existencias) / Pasivo corriente) x 100.....	176,90	66,39
Solvencia técnica (%): (Activo corriente / Pasivo corriente) x 100.....	180,78	68,93
Garantía o cobertura (%):(Activo/Pasivo) x 100.....	159,29	157,85
Cobertura del inmovilizado (%): (Recursos permanentes / Activo no corriente) x 100.....	110,49	93,06
Endeudamiento (%): (Pasivo / Patrimonio neto) x 100.....	168,66	172,85
Endeudamiento a largo plazo (%): (Pasivo no corriente / Patrimonio neto) x 100.....	140,41	120,05
Endeudamiento a corto plazo (%): (Pasivo corriente / Patrimonio neto) x 100.....	28,25	52,81
<b>Estructura</b>		
Gastos financieros sobre cifra de negocios (%): (Gastos financieros / Importe neto de la cifra de negocios) x 100.....	6,45	5,80
Inmovilizaciones materiales sobre activo (%): (Inmovilizado material e inversiones inmobiliarias/ Total activo) x 100.....	75,35	79,79
Fondos propios sobre pasivo y patrimonio neto (%): (Fondos propios / Total pasivo y patrimonio neto) x 100.....	36,93	36,51
<b>Rentabilidad</b>		
EBITDA sobre cifra de negocios (%): (EBITDA / Importe neto de la cifra de negocios) x 100.....	10,23	10,33
Rentabilidad económica (%): (Resultado antes de impuestos + Gastos financieros / Total activo) x 100.....	1,32	0,28
Rentabilidad financiera (%): (Resultado atribuido a la sdad dominante /Fondos propios) x 100.....	-0,04	-2,87
<b>Productividad</b>		
Inmovilizado material por empleado (Miles de euros): Inmovilizado material e inversiones inmobiliarias/ Plantilla media..	509,15	469,88
Cifra de negocios por empleado (Miles de euros): Importe neto de la cifra de negocios / Plantilla media.....	139,86	134,47
Beneficios por empleado (Miles de euros): Resultado atribuido a la sdad dominante / Plantilla media.....	-0,10	-6,16
Coste medio de personal (Miles de euros): Gastos de personal / Plantilla media.....	56,50	56,35





Plantilla media por categorías profesionales	2010			2009		
	Hombres	Mujeres	Total	Hombres	Mujeres	Total
Altos directivos.....	8	-	8	8	-	8
Otros directivos, técnicos y similares.....	1.928	431	2.359	2.145	500	2.645
Administrativos y auxiliares.....	441	344	785	187	235	422
Otro personal.....	10.130	567	10.697	10.424	583	11.007
<b>TOTAL.....</b>	<b>12.516</b>	<b>1.342</b>	<b>13.858</b>	<b>12.764</b>	<b>1.318</b>	<b>14.082</b>

Plantilla media por tipo de contrato	2010			2009		
	Hombres	Mujeres	Total	Hombres	Mujeres	Total
Personal fijo.....	12.447	1.325	13.772	12.747	1.304	14.051
Personal no fijo.....	60	17	77	17	14	31
<b>TOTAL.....</b>	<b>12.516</b>	<b>1.342</b>	<b>13.858</b>	<b>12.764</b>	<b>1.318</b>	<b>14.082</b>

GRUPO SOCIEDAD DE SALVAMENTO  
Y SEGURIDAD MARÍTIMA

**GRUPO SALVAMENTO Y SEGURIDAD MARÍTIMA**



-  ENTIDADES ESTATALES POR INTEGRACIÓN GLOBAL
-  ENTIDADES PRIVADAS EXCLUIDAS DEL PERÍMETRO DE CONSOLIDACIÓN

### Empresas incluidas en el perímetro de consolidación ejercicios 2009 y 2010

Grupo/Entidad	Participación directa	Participación indirecta	Efectivo del grupo
<b>GRUPO SOCIEDAD DE SALVAMENTO Y SEGURIDAD MARÍTIMA</b>			
<b>INTEGRACIÓN GLOBAL</b>			
SOCIEDAD DE SALVAMENTO Y SEGURIDAD MARITIMA	100,00	-	100,00
REMOLQUES MARITIMOS, S.A.	100,00	-	100,00

## Empresas excluidas del perímetro de consolidación ejercicios 2009 y 2010

Grupo/Entidad	Participación directa	Participación indirecta	Efectivo del grupo
<b>GRUPO SOCIEDAD DE SALVAMENTO Y SEGURIDAD MARÍTIMA</b>			
COMPAÑÍA DE SALVAMENTOS Y RESCATES AERO-MARITIMOS, S.A.(**)	-	50,00	50,00

(\*\*) Sociedad privada

ACTIVO	2010		2009		Variación	
	Miles de euros	Porcentaje	Miles de euros	Porcentaje	Absoluta	Porcentual
<b>A) ACTIVO NO CORRIENTE.....</b>	<b>423.180</b>	<b>77,17</b>	<b>406.944</b>	<b>80,32</b>	<b>16.236</b>	<b>3,99</b>
Inmovilizado intangible.....	600	0,11	618	0,12	-18	-2,91
Inmovilizado material.....	422.290	77,01	405.260	79,99	17.030	4,20
Inversiones inmobiliarias.....	-	-	738	0,15	-738	-100,00
Inversiones en empresas del grupo y asociadas a largo plazo.....	132	0,02	132	0,03	-	-
Inversiones financieras a largo plazo.....	21	-	20	-	1	5,00
Activos por impuesto diferido.....	137	0,02	176	0,03	-39	-22,16
Deudores comerciales no corrientes.....	-	-	-	-	-	-
<b>B) ACTIVO CORRIENTE.....</b>	<b>125.207</b>	<b>22,83</b>	<b>99.702</b>	<b>19,68</b>	<b>25.505</b>	<b>25,58</b>
Activos no corrientes mantenidos para la venta.....	-	-	-	-	-	-
Existencias.....	2.482	0,45	2.092	0,41	390	18,64
Deudores comerciales y otras cuentas a cobrar.....	19.241	3,51	48.567	9,59	-29.326	-60,38
Inversiones en empresas del grupo y asociadas a corto plazo.....	85.187	15,53	25.040	4,94	60.147	240,20
Inversiones financieras a corto plazo.....	-	-	-	-	-	-
Periodificaciones a corto plazo.....	458	0,08	295	0,06	163	55,25
Efectivo y otros activos líquidos equivalentes.....	17.839	3,25	23.708	4,68	-5.869	-24,76
<b>TOTAL ACTIVO.....</b>	<b>548.387</b>	<b>100,00</b>	<b>506.646</b>	<b>100,00</b>	<b>41.741</b>	<b>8,24</b>

PATRIMONIO NETO Y PASIVO	2010		2009		Variación	
	Miles de euros	Porcentaje	Miles de euros	Porcentaje	Absoluta	Porcentual
<b>A) PATRIMONIO NETO.....</b>	<b>295.120</b>	<b>53,82</b>	<b>294.509</b>	<b>58,13</b>	<b>611</b>	<b>0,21</b>
<b>A-1) Fondos propios.....</b>	<b>62.542</b>	<b>11,40</b>	<b>54.456</b>	<b>10,75</b>	<b>8.086</b>	<b>14,85</b>
Capital o Patrimonio.....	24.235	4,42	24.287	4,79	-52	-0,21
Prima de emisión.....	-	-	-	-	-	-
Reservas.....	30.169	5,50	21.284	4,20	8.885	41,75
(Acc. y particip. en patrimonio propias y de sdad dominante)...	-	-	-	-	-	-
Otras aportaciones de socios.....	-	-	-	-	-	-
Resultado del ejercicio atribuido a la sociedad dominante.....	8.138	1,48	8.885	1,75	-747	-8,41
(Dividendo a cuenta).....	-	-	-	-	-	-
Otros instrumentos de patrimonio neto.....	-	-	-	-	-	-
<b>A-2) Ajustes por cambios de valor.....</b>	<b>-</b>	<b>-</b>	<b>-</b>	<b>-</b>	<b>-</b>	<b>-</b>
<b>A-3) Subvenciones, donaciones y legados recibidos.....</b>	<b>232.578</b>	<b>42,41</b>	<b>240.053</b>	<b>47,38</b>	<b>-7.475</b>	<b>-3,11</b>
<b>A-4) Socios externos.....</b>	<b>-</b>	<b>-</b>	<b>-</b>	<b>-</b>	<b>-</b>	<b>-</b>
<b>B) PASIVO NO CORRIENTE.....</b>	<b>205.280</b>	<b>37,43</b>	<b>161.648</b>	<b>31,91</b>	<b>43.632</b>	<b>26,99</b>
Provisiones a largo plazo.....	1.055	0,19	1.424	0,28	-369	-25,91
Deudas a largo plazo.....	104.549	19,06	57.245	11,30	47.304	82,63
Deudas con empresas del grupo y asociadas a largo plazo.....	-	-	-	-	-	-
Pasivos por impuesto diferido.....	99.676	18,18	102.979	20,33	-3.303	-3,21
Periodificaciones a largo plazo.....	-	-	-	-	-	-
Acreedores comerciales no corrientes.....	-	-	-	-	-	-
Deuda con características especiales a largo plazo.....	-	-	-	-	-	-
<b>C) PASIVO CORRIENTE.....</b>	<b>47.987</b>	<b>8,75</b>	<b>50.489</b>	<b>9,97</b>	<b>-2.502</b>	<b>-4,96</b>
Pasivos vinculados con activos no corrientes mant venta.....	-	-	-	-	-	-
Provisiones a corto plazo.....	162	0,03	162	0,03	-	-
Deudas a corto plazo.....	29.168	5,32	25.581	5,05	3.587	14,02
Deudas con empresas del grupo y asociadas a corto plazo.....	-	-	-	-	-	-
Acreedores comerciales y otras cuentas a pagar.....	18.638	3,40	24.317	4,80	-5.679	-23,35
Periodificaciones a corto plazo.....	19	-	429	0,08	-410	-95,57
Deuda con características especiales a corto plazo.....	-	-	-	-	-	-
<b>TOTAL PATRIMONIO NETO Y PASIVO.....</b>	<b>548.387</b>	<b>100,00</b>	<b>506.646</b>	<b>100,00</b>	<b>41.741</b>	<b>8,24</b>

Concepto	2010		2009		Variación	
	Miles de euros	Porcentaje	Miles de euros	Porcentaje	Absoluta	Porcentual
<b>A) OPERACIONES CONTINUADAS</b>						
Importe neto de la cifra de negocios.....	5.880	100,00	6.631	100,00	-751	-11,33
Variación de existencias de productos terminados y en curso de fabricación.....	-	-	-	-	-	-
Trabajos realizados por la empresa para su activo.....	-	-	-	-	-	-
Aprovisionamientos.....	-46.616	-792,78	-45.090	-679,98	1.526	3,38
Otros ingresos de explotación.....	144.491	2.457,33	147.047	2.217,57	-2.556	-1,74
Gastos de personal.....	-58.057	-987,36	-56.520	-852,36	1.537	2,72
Otros gastos de explotación.....	-33.324	-566,73	-35.067	-528,83	-1.743	-4,97
Amortización del inmovilizado.....	-30.889	-525,32	-28.459	-429,18	2.430	8,54
Imputación de subvenciones de inmovilizado no financiero y otras.....	27.077	460,49	25.461	383,97	1.616	6,35
Excesos de provisiones.....	-	-	-	-	-	-
Deterioro y resultado por enajenaciones del inmovilizado.....	-12.025	-204,50	238	3,59	-12.263	-5.152,52
Resultado por la pérdida de control de participaciones consolidadas.....	-	-	-	-	-	-
Diferencia negativa de combinaciones de negocio.....	-	-	-	-	-	-
Otros resultados.....	14.107	239,91	255	3,85	13.852	5.432,16
<b>A.1) RESULTADO DE EXPLOTACIÓN.....</b>	<b>10.644</b>	<b>181,02</b>	<b>14.496</b>	<b>218,61</b>	<b>-3.852</b>	<b>-26,57</b>
Ingresos financieros.....	704	11,97	924	13,93	-220	-23,81
Gastos financieros.....	-1.688	-28,70	-4.954	-74,70	-3.266	-65,93
Variación de valor razonable en instrumentos financieros.....	-	-	-	-	-	-
Diferencias de cambio.....	-30	-0,51	-5	-0,07	-25	500,00
Deterioro y resultado por enajenaciones de instrumentos financieros.....	-	-	-	-	-	-
Otros ingresos y gastos de carácter financiero.....	-	-	-	-	-	-
<b>A.2) RESULTADO FINANCIERO.....</b>	<b>-1.014</b>	<b>-17,24</b>	<b>-4.035</b>	<b>-60,85</b>	<b>3.021</b>	<b>74,87</b>
Participación en beneficios (pérdidas) de sociedades puestas en equivalencia.....	-	-	-	-	-	-
Deterioro y resultado por pérdida partic.puestas en equivalencia o control sociedad multigrupo.....	-	-	-	-	-	-
Diferencia negativa de consolidación de sociedades puestas en equivalencia.....	-	-	-	-	-	-
<b>A.3) RESULTADO ANTES DE IMPUESTOS.....</b>	<b>9.630</b>	<b>163,78</b>	<b>10.461</b>	<b>157,76</b>	<b>-831</b>	<b>-7,94</b>
Impuestos sobre beneficios.....	-1.492	-25,37	-1.576	-23,76	-84	-5,33
<b>A.4) RESULTADO DEL EJERCICIO PROCEDENTE DE OPERACIONES CONTINUADAS.....</b>	<b>8.138</b>	<b>138,40</b>	<b>8.885</b>	<b>133,99</b>	<b>-747</b>	<b>-8,41</b>
<b>B) OPERACIONES INTERRUMPIDAS</b>						
Resultado del ejercicio procedente de operaciones interrumpidas neto de impuestos.....	-	-	-	-	-	-
<b>A.5) RESULTADO CONSOLIDADO DEL EJERCICIO.....</b>	<b>8.138</b>	<b>138,40</b>	<b>8.885</b>	<b>133,99</b>	<b>-747</b>	<b>-8,41</b>
Resultado atribuido a la sociedad dominante.....	8.138	138,40	8.885	133,99	-747	-8,41
Resultado atribuido a socios externos.....	-	-	-	-	-	-

## IV.3.179. EBITDA

## GRUPO SOCIEDAD DE SALVAMENTO Y SEGURIDAD MARÍTIMA

Concepto	2010		2009		Variación	
	Miles de euros	Porcentaje	Miles de euros	Porcentaje	Absoluta	Porcentual
Importe neto de la cifra de negocios.....	5.880	100,00	6.631	100,00	-751	-11,33
Variación de existencias de productos terminados y en curso de fabricación.....	-	-	-	-	-	-
Trabajos efectuados por la empresa para su activo.....	-	-	-	-	-	-
Aprovisionamientos.....	-46.616	-792,78	-45.090	-679,98	1.526	3,38
Otros ingresos de explotación.....	144.491	2.457,33	147.047	2.217,57	-2.556	-1,74
Gastos de personal.....	-58.057	-987,36	-56.520	-852,36	1.537	2,72
Otros gastos de explotación.....	-33.324	-566,73	-35.067	-528,83	-1.743	-4,97
<b>EBITDA.....</b>	<b>12.374</b>	<b>210,44</b>	<b>17.001</b>	<b>256,39</b>	<b>-4.627</b>	<b>27,22</b>



**IV.3.180. Estado de ingresos y gastos reconocidos consolidado GRUPO SOCIEDAD DE SALVAMENTO Y SEGURIDAD MARÍTIMA**

Concepto	2010	2009
<b>A) Resultado consolidado del ejercicio.....</b>	<b>8.138</b>	<b>8.885</b>
<b>B) Total ingresos y gastos imputados directamente en el patrimonio neto consolidado..</b>	<b>11.900</b>	<b>51.423</b>
I. Por valoración de instrumentos financieros.....	-	-
II. Por coberturas de flujos de efectivo.....	-	-
III. Subvenciones, donaciones y legados recibidos.....	17.000	73.461
IV. Por ganancias y pérdidas actuariales y otros ajustes.....	-	-
V. Por activos no corrientes y pasivos vinculados, mantenidos para la venta.....	-	-
VI. Diferencia de conversión.....	-	-
VII. Efecto impositivo.....	-5.100	-22.038
<b>C) Total transferencias a la cuenta de pérdidas y ganancias consolidada.....</b>	<b>-19.375</b>	<b>51.423</b>
VIII. Por valoración de instrumentos financieros.....	-	-
IX. Por coberturas de flujos de efectivo.....	-	-
X. Subvenciones, donaciones y legados recibidos.....	-27.678	-25.461
XI. Por activos no corrientes y pasivos vinculados, mantenidos para la venta.....	-	-
XII. Diferencia de conversión.....	-	-
XIII. Efecto impositivo.....	8.303	7.638
<b>TOTAL DE INGRESOS Y GASTOS CONSOLIDADOS RECONOCIDOS.....</b>	<b>664</b>	<b>42.485</b>
<b>Total de ingresos y gastos atribuidos a la entidad dominante.....</b>	<b>664</b>	<b>42.485</b>
<b>Total de ingresos y gastos atribuidos a socios externos.....</b>	<b>-</b>	<b>-</b>

## IV.3.181. Estado total de cambios en el patrimonio neto consolidado

Miles de Euros

Concepto	Capital	Prima de emisión, reservas y rdos ejerc. anteriores	(Patrimonio propio y de la sociedad dominante)	Otras aportaciones de socios	Rdo. ejercicio atribuido a la soc. dominante	(Dividendo a cuenta)	Otros instrumentos de patrimonio neto	Ajustes por cambios de valor	Subvenciones, donaciones y legados recibidos	Socios externos	Total
<b>SALDO AJUSTADO, INICIO DEL AÑO 2009.....</b>	<b>24.332</b>	<b>7.879</b>	-	<b>12.177</b>	<b>3.969</b>	-	-	-	<b>204.534</b>	-	<b>252.892</b>
I. Total ingresos y gastos consolidados reconocidos.....	-	-	-	-	8.885	-	-	-	33.600	-	42.485
II. Operaciones con socios o propietarios.....	-	13.405	-	-12.177	-3.969	-	-	-	1.919	-	-822
1. Aumentos (reducciones) de capital.	-	-	-	-2.741	-	-	-	-	1.919	-	-822
2. Operaciones con socios o propietarios.....	-	13.405	-	-9.436	-3.969	-	-	-	-	-	-
III. Otras variaciones del patrimonio neto.....	-45	-	-	-	-	-	-	-	-	-	-46
<b>SALDO, FINAL DEL AÑO 2009.....</b>	<b>24.287</b>	<b>21.284</b>	-	-	<b>8.885</b>	-	-	-	<b>240.053</b>	-	<b>294.509</b>
I. Ajustes por cambios de criterio del ejercicio 2009.....	-	-	-	-	-	-	-	-	-	-	-
II. Ajustes por errores del ejercicio 2009.....	-	-	-	-	-	-	-	-	-	-	-
<b>SALDO AJUSTADO, INICIO DEL AÑO 2010.....</b>	<b>24.287</b>	<b>21.284</b>	-	-	<b>8.885</b>	-	-	-	<b>240.053</b>	-	<b>294.509</b>
I. Total ingresos y gastos consolidados reconocidos.....	-	-	-	-	8.138	-	-	-	-7.475	-	664
II. Operaciones con socios o propietarios.....	-	8.885	-	-	-8.885	-	-	-	-	-	-
1. Aumentos (reducciones) de capital.	-	-	-	-	-	-	-	-	-	-	-
2. Operaciones con socios o propietarios.....	-	8.885	-	-	-8.885	-	-	-	-	-	-
III. Otras variaciones del patrimonio neto.....	-52	-	-	-	-	-	-	-	-	-	-52
<b>SALDO, FINAL DEL AÑO 2010.....</b>	<b>24.235</b>	<b>30.169</b>	-	-	<b>8.138</b>	-	-	-	<b>232.578</b>	-	<b>295.120</b>

Concepto	2010	2009
<b>Resultado del ejercicio antes de impuestos.....</b>	<b>9.630</b>	<b>10.461</b>
<b>Ajustes del resultado.....</b>	<b>-5.139</b>	<b>-12.077</b>
a) Amortización del inmovilizado.....	30.889	28.459
b) Correcciones valorativas por deterioro.....	59	101
c) Variación de provisiones.....	240	-89
d) Imputación de subvenciones.....	-27.077	-25.461
e) Resultados por bajas y enajenaciones del inmovilizado.....	12.025	-238
f) Resultados por bajas y enajenaciones de instrumentos financieros.....	-	-
g) Ingresos financieros.....	-624	-886
h) Gastos financieros.....	1.602	4.901
i) Diferencias de cambio.....	30	5
j) Variación de valor razonable en instrumentos financieros.....	-	-
k) Otros ingresos y gastos.....	-22.284	-18.869
l) Participación en beneficios (pérdidas) de sociedades puestas en equivalencia neto de dividendos.....	-	-
<b>Cambios en el capital corriente.....</b>	<b>-71.526</b>	<b>19.022</b>
a) Existencias.....	-390	184
b) Deudores y otras cuentas a cobrar.....	-2.001	20.230
c) Otros activos corrientes.....	-60.071	181
d) Acreedores y otras cuentas a pagar.....	-9.582	-1.031
e) Otros pasivos corrientes.....	-	-
f) Otros activos y pasivos no corrientes.....	518	-542
<b>Otros flujos de efectivo de las actividades de explotación.....</b>	<b>-1.088</b>	<b>-5.588</b>
a) Pagos de intereses.....	-1.602	-4.901
b) Cobros de dividendos.....	-	-
c) Cobros de intereses.....	624	886
d) Cobros (pagos) por impuesto sobre beneficios.....	-109	-1.574
e) Otros pagos (cobros).....	-	-
<b>FLUJOS DE EFECTIVO DE LAS ACTIVIDADES DE EXPLOTACIÓN.....</b>	<b>-68.123</b>	<b>11.817</b>

Concepto	2010	2009
<b>Pagos por inversiones.....</b>	<b>-38.725</b>	<b>-79.112</b>
a) Empresas del grupo, neto de efectivo en sociedades consolidadas.....	-272	-342
b) Empresas multigrupo, neto de efectivo en sociedades consolidadas.....	-38.453	-78.770
c) Empresas asociadas.....	-	-
d) Inmovilizado intangible.....	-	-
e) Inmovilizado material.....	-	-
f) Inversiones inmobiliarias.....	-	-
g) Otros activos financieros.....	-	-
h) Activos no corrientes mantenidos para venta.....	-	-
j) Unidad de negocio.....	-	-
i) Otros activos.....	-	-
<b>Cobros por desinversiones.....</b>	<b>120</b>	<b>236</b>
a) Empresas del grupo, neto de efectivo en sociedades consolidadas.....	-	-
b) Empresas multigrupo, neto de efectivo en sociedades consolidadas.....	-	-
c) Empresas asociadas.....	-	-
d) Inmovilizado intangible.....	-	-
e) Inmovilizado material.....	120	236
f) Inversiones inmobiliarias.....	-	-
g) Otros activos financieros.....	-	-
h) Activos no corrientes mantenidos para venta.....	-	-
j) Unidad de negocio.....	-	-
i) Otros activos.....	-	-
<b>FLUJOS DE EFECTIVO DE LAS ACTIVIDADES DE INVERSIÓN.....</b>	<b>-38.605</b>	<b>-78.877</b>

Concepto	2010	2009
<b>Cobros y pagos por instrumentos de patrimonio.....</b>	<b>59.851</b>	<b>96.689</b>
a) Emisión de instrumentos de patrimonio.....	-	-
b) Amortización de instrumentos de patrimonio.....	-	-
c) Adquisición de instrumentos de patrimonio propio y de la sociedad dominante.....	-1	-
d) Enajenación de instrumentos de patrimonio propio y de la sociedad dominante.....	-	-
e) Adquisición de participaciones de socios externos.....	-	-
f) Venta de participaciones de socios externos.....	-	-
g) Subvenciones, donaciones y legados recibidos.....	59.853	96.689
<b>Cobros y pagos por instrumentos de pasivo financiero.....</b>	<b>41.007</b>	<b>-34.295</b>
a) Emisión.....	70.038	63
1. Obligaciones y otros valores negociables.....	-	-
2. Deudas con entidades de crédito.....	70.000	-
4. Deudas con características especiales.....	38	63
5. Otras deudas.....	-	-
b) Devolución y amortización de.....	-29.031	-34.358
1. Obligaciones y otros valores negociables.....	-	-
2. Deudas con entidades de crédito.....	-15.226	-34.358
4. Deudas con características especiales.....	-	-
5. Otras deudas.....	-13.804	-
<b>Pagos por dividendos y remuneraciones de otros instrumentos de patrimonio.....</b>	<b>-</b>	<b>-</b>
a) Dividendos.....	-	-
b) Remuneración de otros instrumentos de patrimonio.....	-	-
<b>FLUJOS DE EFECTIVO DE LAS ACTIVIDADES DE FINANCIACIÓN.....</b>	<b>100.859</b>	<b>62.394</b>
<b>Efecto de las variaciones de los tipos de cambio.....</b>	<b>-</b>	<b>-</b>
<b>AUMENTO/DISMINUCIÓN NETA DEL EFECTIVO O EQUIVALENTE.....</b>	<b>-5.869</b>	<b>-4.666</b>
Efectivo o equivalentes al comienzo del ejercicio.....	23.708	28.374
Efectivo o equivalentes al final del ejercicio.....	17.839	23.708

Concepto	2010	2009
<b>Situación financiera</b>		
Tesorería o acid test (%): (Efectivo y otros activos líquidos equivalentes / Pasivo corriente) x 100.....	37,18	46,96
Liquidez inmediata (%): ((Activo corriente - Existencias) / Pasivo corriente) x 100.....	255,75	193,33
Solvencia técnica (%): (Activo corriente / Pasivo corriente) x 100.....	260,92	197,47
Garantía o cobertura (%): (Activo/Pasivo) x 100.....	216,53	238,83
Cobertura del inmovilizado (%): (Recursos permanentes / Activo no corriente) x 100.....	118,25	112,09
Endeudamiento (%): (Pasivo / Patrimonio neto) x 100.....	85,82	72,03
Endeudamiento a largo plazo (%): (Pasivo no corriente / Patrimonio neto) x 100.....	69,56	54,89
Endeudamiento a corto plazo (%): (Pasivo corriente / Patrimonio neto) x 100.....	16,26	17,14
<b>Estructura</b>		
Gastos financieros sobre cifra de negocios (%): (Gastos financieros / Importe neto de la cifra de negocios) x 100.....	28,71	74,71
Inmovilizaciones materiales sobre activo (%): (Inmovilizado material e inversiones inmobiliarias/ Total activo) x 100.....	77,01	80,13
Fondos propios sobre pasivo y patrimonio neto (%): (Fondos propios / Total pasivo y patrimonio neto) x 100.....	11,41	10,75
<b>Rentabilidad</b>		
EBITDA sobre cifra de negocios (%): (EBITDA / Importe neto de la cifra de negocios) x 100.....	210,44	256,39
Rentabilidad económica (%): (Resultado antes de impuestos + Gastos financieros / Total activo) x 100.....	2,06	3,04
Rentabilidad financiera (%): (Resultado atribuido a la sdad dominante / Fondos propios) x 100.....	13,01	16,32
<b>Productividad</b>		
Inmovilizado material por empleado (Miles de euros): Inmovilizado material e inversiones inmobiliarias/ Plantilla media..	321,62	317,93
Cifra de negocios por empleado (Miles de euros): Importe neto de la cifra de negocios / Plantilla media.....	4,48	5,19
Beneficios por empleado (Miles de euros): Resultado atribuido a la sdad dominante / Plantilla media.....	6,20	6,96
Coste medio de personal (Miles de euros): Gastos de personal / Plantilla media.....	44,22	44,26

Plantilla media por categorías profesionales	2010			2009		
	Hombres	Mujeres	Total	Hombres	Mujeres	Total
Altos directivos.....	1	1	2	1	1	2
Otros directivos, técnicos y similares.....	376	119	495	372	105	477
Administrativos y auxiliares.....	11	50	61	12	47	59
Otro personal.....	735	20	755	717	22	739
<b>TOTAL.....</b>	<b>1.123</b>	<b>190</b>	<b>1.313</b>	<b>1.102</b>	<b>175</b>	<b>1.277</b>

Plantilla media por tipo de contrato	2010			2009		
	Hombres	Mujeres	Total	Hombres	Mujeres	Total
Personal fijo.....	1.060	173	1.233	1.038	145	1.183
Personal no fijo.....	63	17	80	64	30	94
<b>TOTAL.....</b>	<b>1.123</b>	<b>190</b>	<b>1.313</b>	<b>1.102</b>	<b>175</b>	<b>1.277</b>

GRUPO SOCIEDAD ESTATAL  
DE PARTICIPACIONES INDUSTRIALES



# GRUPO SEPI (1)

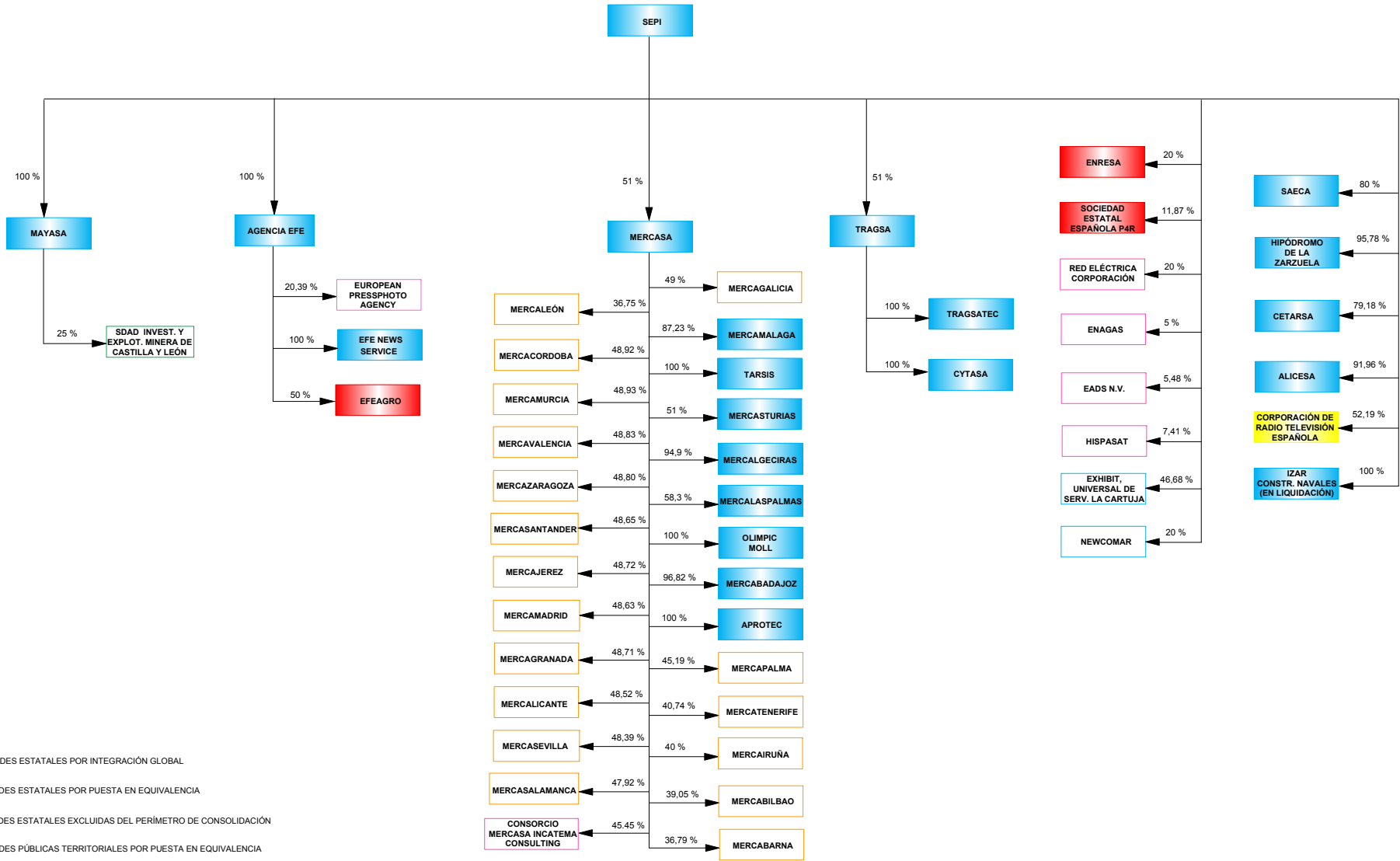

- ENTIDADES ESTATALES POR INTEGRACIÓN GLOBAL
- ENTIDADES ESTATALES POR PUESTA EN EQUIVALENCIA
- ENTIDADES ESTATALES EXCLUIDAS DEL PERÍMETRO DE CONSOLIDACIÓN
- ENTIDADES PÚBLICAS TERRITORIALES POR PUESTA EN EQUIVALENCIA
- ENTIDADES PÚBLICAS TERRITORIALES EXCLUIDAS DEL PERÍMETRO DE CONSOLIDACIÓN
- ENTIDADES PRIVADAS POR PUESTA EN EQUIVALENCIA
- ENTIDADES PRIVADAS EXCLUIDAS DEL PERÍMETRO DE CONSOLIDACIÓN

# GRUPO SEPI (2)

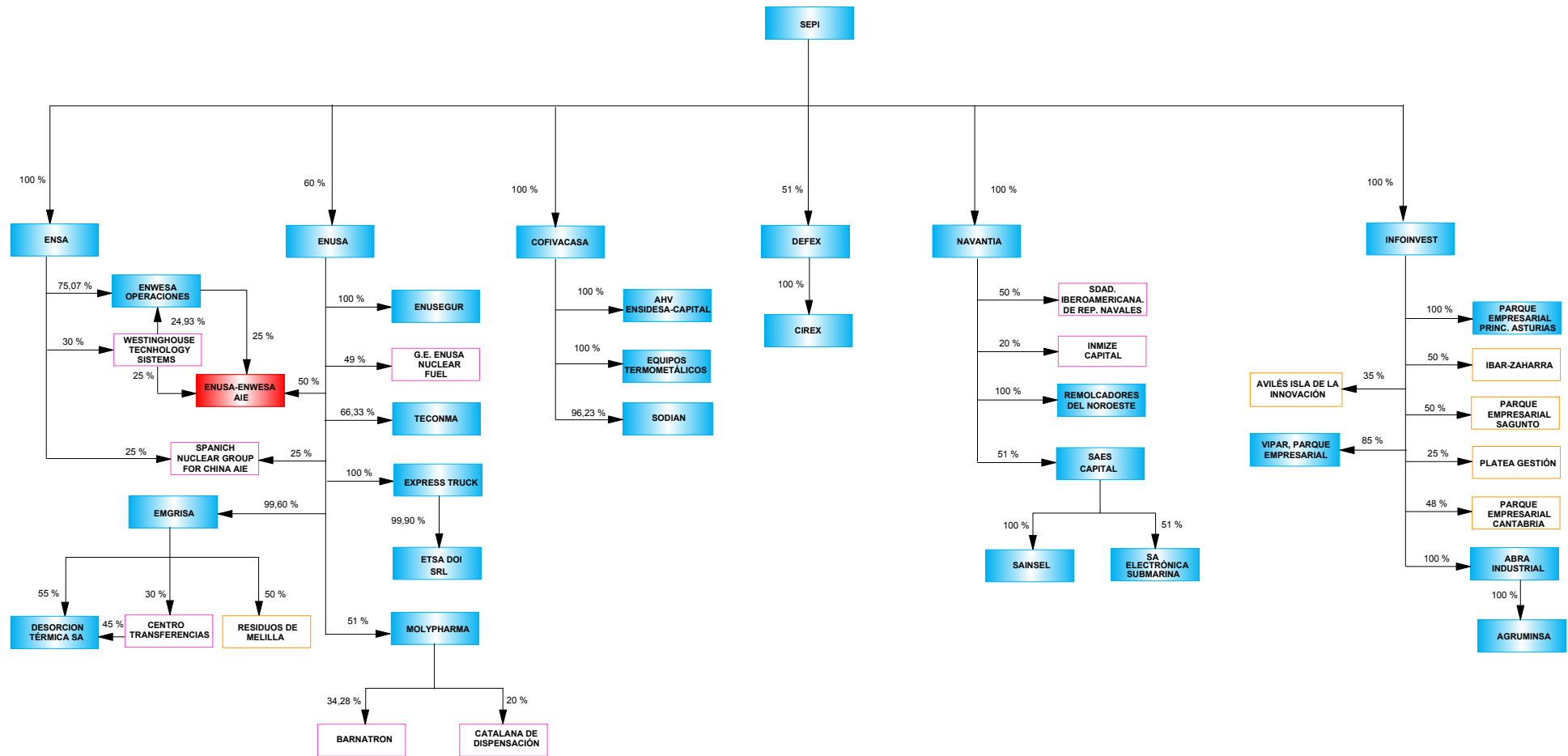

- ENTIDADES ESTATALES POR INTEGRACI3N GLOBAL
- ENTIDADES ESTATALES POR PUESTA EN EQUIVALENCIA
- ENTIDADES ESTATALES EXCLUIDAS DEL PERÍMETRO DE CONSOLIDACI3N
- ENTIDADES PÙBLICAS TERRITORIALES POR PUESTA EN EQUIVALENCIA
- ENTIDADES PÙBLICAS TERRITORIALES EXCLUIDAS DEL PERÍMETRO DE CONSOLIDACI3N
- ENTIDADES PRIVADAS POR PUESTA EN EQUIVALENCIA
- ENTIDADES PRIVADAS EXCLUIDAS DEL PERÍMETRO DE CONSOLIDACI3N

# GRUPO SEPI (3)

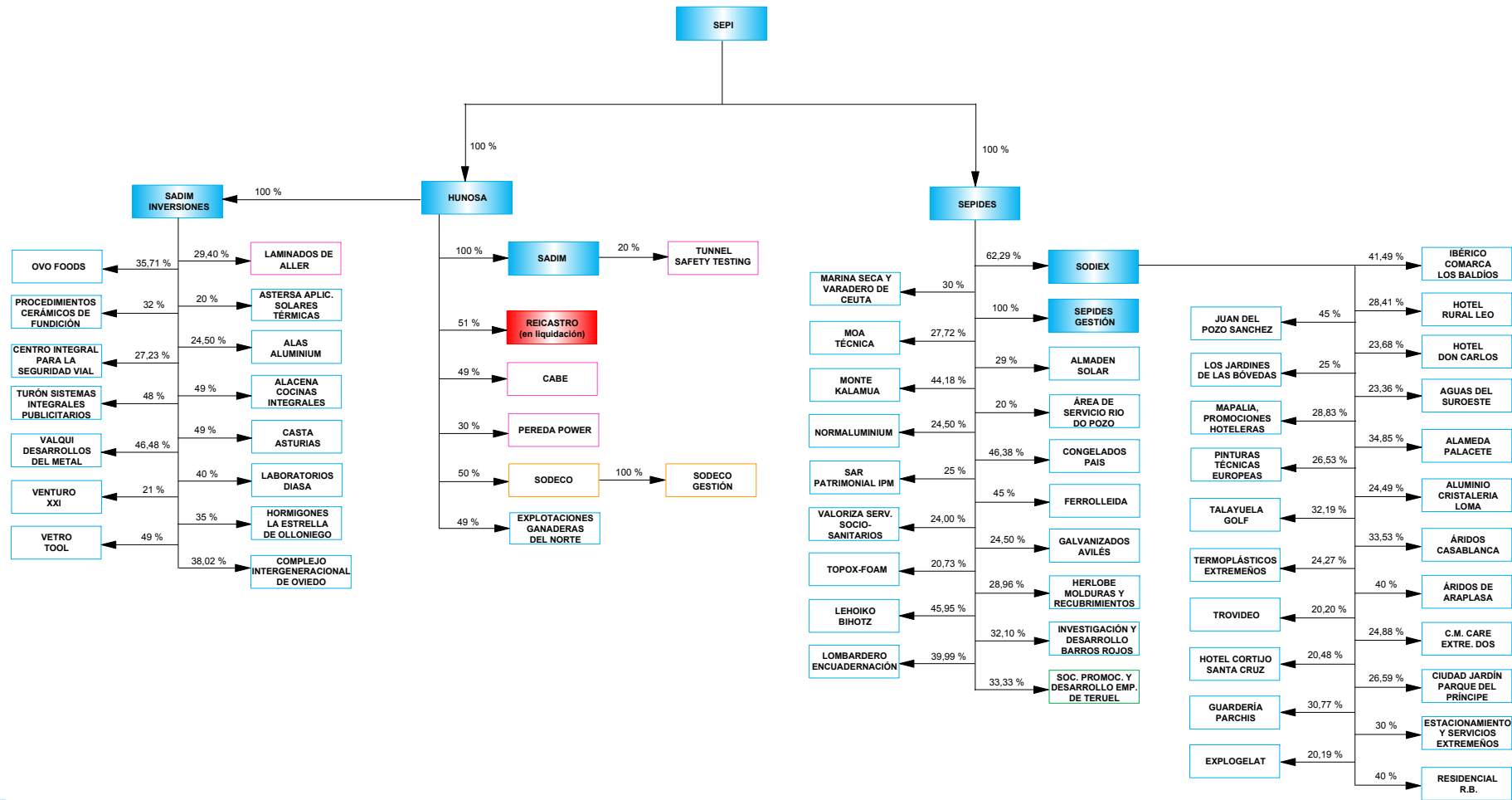

- ENTIDADES ESTATALES POR INTEGRACIÓN GLOBAL
- ENTIDADES ESTATALES POR PUESTA EN EQUIVALENCIA
- ENTIDADES ESTATALES EXCLUIDAS DEL PERÍMETRO DE CONSOLIDACIÓN
- ENTIDADES PÚBLICAS TERRITORIALES POR PUESTA EN EQUIVALENCIA
- ENTIDADES PÚBLICAS TERRITORIALES EXCLUIDAS DEL PERÍMETRO DE CONSOLIDACIÓN
- ENTIDADES PRIVADAS POR PUESTA EN EQUIVALENCIA
- ENTIDADES PRIVADAS EXCLUIDAS DEL PERÍMETRO DE CONSOLIDACIÓN

## Empresas incluidas en el perímetro de consolidación ejercicio 2010

Grupo/Entidad	Participación directa	Participación indirecta	Efectivo del grupo
<b>GRUPO SOCIEDAD ESTATAL DE PARTICIPACIONES INDUSTRIALES</b>			
<b>INTEGRACIÓN GLOBAL</b>			
SOCIEDAD ESTATAL DE PARTICIPACIONES INDUSTRIALES	100,00	-	100,00
ABRA INDUSTRIAL, S.A.	-	100,00	100,00
AGENCIA EFE, S.A.	100,00	-	100,00
AGRUMINSA, S.A.	-	100,00	100,00
AHV-ENSIDESA CAPITAL, S.A.	-	100,00	100,00
ALIMENTOS Y ACEITES, S.A.	91,96	-	91,96
APROTEC, S.A.	-	100,00	100,00
CIREX, S.A.	-	100,00	51,00
COFIVACASA, S.A.	100,00	-	100,00
COLONIZACION Y TRANSFORMACION AGRARIA, S.A.	-	100,00	100,00
COMPAÑIA ESPAÑOLA DE TABACO EN RAMA, S.A.	79,18	-	79,18
DEFEX, S.A.	51,00	-	51,00
DESORCIÓN TÉRMICA, S.A.	-	55,00	41,10
EFE NEWS SERVICES, INC.	-	100,00	100,00

<b>Grupo/Entidad</b>	<b>Participación directa</b>	<b>Participación indirecta</b>	<b>Efectivo del grupo</b>
EFEGESTION, S.A. (1)	-	100,00	100,00
EMPRESA DE TRANSFORMACION AGRARIA, S.A.	51,00	-	51,00
EMPRESA PARA LA GESTION DE RESIDUOS INDUSTRIALES, S.A.	-	99,68	99,68
ENUSA INDUSTRIAS AVANZADAS, S.A.	60,00	-	60,00
ENUSEGUR, S.A.	-	100,00	60,00
ENWESA OPERACIONES, S.A.	-	75,07	75,07
EQUIPOS NUCLEARES, S.A.	100,00	-	100,00
EQUIPOS TERMOMETÁLICOS, S.A.	-	100,00	100,00
ETSA DOI SRL	-	99,90	59,94
EXPRESS TRUCK, S.A.	-	100,00	60,00
HIPÓDROMO DE LA ZARZUELA, S.A.	95,78	-	95,78
HULLERAS DEL NORTE S.A.	100,00	-	100,00
INFOINVEST, S.A.	100,00	-	100,00
INIEXPORT, S.A. (1)	100,00	-	100,00
IZAR CONSTRUCCIONES NAVALES, S.A. (EN LIQUIDACIÓN)	100,00	-	100,00
MERCADOS CENTRALES DE ABASTECIMIENTO DE ALGECIRAS, S.A.	-	94,90	48,40
MERCADOS CENTRALES DE ABASTECIMIENTO DE ASTURIAS, S.A.	-	51,00	26,01

Grupo/Entidad	Participación directa	Participación indirecta	Efectivo del grupo
MERCADOS CENTRALES DE ABASTECIMIENTO DE BADAJOZ, S.A.	-	96,82	49,38
MERCADOS CENTRALES DE ABASTECIMIENTO DE LAS PALMAS, S.A.	-	58,30	29,74
MERCADOS CENTRALES DE ABASTECIMIENTO DE MALAGA, S.A.	-	87,23	44,49
MERCADOS CENTRALES DE ABASTECIMIENTO, S.A.	51,00	-	51,00
MINAS DE ALMADEN Y ARRAYANES, S.A.	100,00	-	100,00
MOLYPHARMA, S.A.	-	51,00	30,60
NAVANTIA, S.A.	100,00	-	100,00
OLYMPIC MOLL, S.A.	-	100,00	51,00
PARQUE EMPRESARIAL PRINCIPADO DE ASTURIAS, S.L.	-	100,00	100,00
REMOLCADORES DEL NOROESTE, S.A.	-	100,00	100,00
S.A. DE ELECTRÓNICA SUBMARINA	-	51,00	26,03
SADIM INVERSIONES, S.A.	-	100,00	100,00
SAES CAPITAL, S.A.	-	51,00	51,00
SAINSEL SISTEMAS NAVALES, S.A.U.	-	100,00	51,04
SEPI DESARROLLO EMPRESARIAL, S.A.	100,00	-	100,00
SEPIDES GESTION S.G.E.C.R., S.A.	-	100,00	100,00
SOCIEDAD ANONIMA ESTATAL DE CAUCION AGRARIA	80,00	-	80,00

Grupo/Entidad	Participación directa	Participación indirecta	Efectivo del grupo
SOCIEDAD ASTURIANA DE DIVERSIFICACIÓN MINERA, S.A.	-	100,00	100,00
SOCIEDAD ESTATAL PARA EL DESARROLLO TECNOLÓGICO DEL TURISMO, S.A. (1)	100,00	-	100,00
SOCIEDAD PARA EL DESARROLLO INDUSTRIAL DE ANDALUCIA, S.A.	-	96,23	96,23
SOCIEDAD PARA EL DESARROLLO INDUSTRIAL DE EXTREMADURA, S.A.	-	62,29	51,51
SUELO EMPRESARIAL DEL ATLÁNTICO, S.L. (2)	-	85,00	85,00
TECNOLOGIA, ARQUITECTURA Y SISTEMAS, S.A.	-	100,00	51,00
TECNOLOGIAS Y SERVICIOS AGRARIOS, S.A.	-	100,00	51,00
TECONMA, S.A.	-	66,33	39,80
VIPAR, PARQUE EMPRESARIAL, S.L.	-	85,00	85,00
<b>PUESTA EN EQUIVALENCIA</b>			
EFEAGRO, S.A.	-	50,00	50,00
EMPRESA NACIONAL DE RESIDUOS RADIATIVOS, S.A.	20,00	-	20,00
ENUSA-ENWESA AIE	-	50,00	70,64
SOCIEDAD ESTATAL ESPAÑOLA P4R, S.A.	11,87	-	11,87
BARNATRON, S.A. (**)	-	34,28	17,48
CABE S.L. (**)	-	49,00	49,00
CATALANA DE DISPENSACION, S.A.(**)	-	20,00	10,20

Grupo/Entidad	Participación directa	Participación indirecta	Efectivo del grupo
CENTRO DE TRANSFERENCIAS, S.A. (**)	-	30,00	17,94
CONSORCIO MERCASA INCATEMA CONSULTING, S.L. (**)	-	45,45	23,18
EADS N.V. (**)	5,48	-	5,48
ENAGAS (**)	5,00	-	5,00
EUROPEAN PRESSPHOTO AGENCY (**)	-	20,39	20,39
GE ENUSA NUCLEAR FUEL, S.A. (**)	-	49,00	29,40
HISPASAT, S.A. (**)	7,41	-	7,41
INMIZE CAPITAL, .S.L. (**)	-	20,00	20,00
LAMINADOS DE ALLER, S.A. (**)	-	29,40	29,40
PEREDA POWER, S. L. (**)	-	30,00	30,00
RED ELECTRICA CORPORACION S.A.(**)	20,00	-	20,00
SOCIEDAD IBERO-AMERICANA DE REPARACIONES NAVALES LIMITADA (**)	-	50,00	50,00
SPANICH NUCLEAR GROUP FOR CHINA AIE (**)	-	25,00	40,00
TUNNEL SAFETY TESTING, S.A.(**)	-	20,00	20,00
WESTINGHOUSE TECHNOLOGY SYSTEMS, S.A. (**)	-	30,00	30,00
AVILÉS ISLA DE LA INNOVACIÓN, S.A.(*)	-	35,00	35,00
IBAR-ZAHARRA, S.A.(*)	-	50,00	50,00



<b>Grupo/Entidad</b>	<b>Participación directa</b>	<b>Participación indirecta</b>	<b>Efectivo del grupo</b>
MERCADOS CENTRALES DE ABASTECIMIENTO DE ALICANTE, S.A. (*)	-	48,52	24,75
MERCADOS CENTRALES DE ABASTECIMIENTO DE BARCELONA, S.A. (*) .	-	36,79	18,76
MERCADOS CENTRALES DE ABASTECIMIENTO DE BILBAO, S.A. (*) .	-	39,05	19,92
MERCADOS CENTRALES DE ABASTECIMIENTO DE CÓRDOBA, S.A. (*)	-	48,92	24,95
MERCADOS CENTRALES DE ABASTECIMIENTO DE GRANADA, S.A. (*) .	-	48,71	24,84
MERCADOS CENTRALES DE ABASTECIMIENTO DE JEREZ, S.A. (*) .	-	48,72	24,85
MERCADOS CENTRALES DE ABASTECIMIENTO DE LEON, S.A. (*) .	-	36,75	18,74
MERCADOS CENTRALES DE ABASTECIMIENTO DE MADRID, S.A. (*)	-	48,63	24,80
MERCADOS CENTRALES DE ABASTECIMIENTO DE MURCIA, S.A. (*) .	-	48,93	24,95
MERCADOS CENTRALES DE ABASTECIMIENTO DE PALMA DE MALLORCA, S.A. (*)	-	45,19	23,05
MERCADOS CENTRALES DE ABASTECIMIENTO DE PAMPLONA, S.A. (*)	-	40,00	20,40
MERCADOS CENTRALES DE ABASTECIMIENTO DE SALAMANCA, S.A. (*)	-	47,92	24,44
MERCADOS CENTRALES DE ABASTECIMIENTO DE SANTANDER, S.A. (*)	-	48,65	24,81
MERCADOS CENTRALES DE ABASTECIMIENTO DE SANTIAGO, S.A. (*)	-	49,00	24,99
MERCADOS CENTRALES DE ABASTECIMIENTO DE SEVILLA, S.A. (*) .	-	48,39	24,68
MERCADOS CENTRALES DE ABASTECIMIENTO DE TENERIFE, S.A. (*)	-	40,74	20,78
MERCADOS CENTRALES DE ABASTECIMIENTO DE VALENCIA, S.A. (*)	-	48,83	24,90

<b>Grupo/Entidad</b>	<b>Participación directa</b>	<b>Participación indirecta</b>	<b>Efectivo del grupo</b>
MERCADOS CENTRALES DE ABASTECIMIENTO DE ZARAGOZA, S.A. (*)	-	48,80	24,89
PARQUE EMPRESARIAL DE CANTABRIA, S.L.(*)	-	48,00	48,00
PARQUE EMPRESARIAL DE SAGUNTO, S.L. (*)	-	50,00	50,00
PLATEA GESTIÓN, S.A. (*)	-	25,00	25,00
RESIDUOS DE MELILLA, S.A. (*)	-	50,00	50,00
SOCIEDAD PARA EL DESARROLLO DE LA COMARCAS MINERAS, S.A.(*)	-	50,00	50,00
SODECO GESTIÓN, S.L. (*)	-	50,00	50,00

(\*) Sociedad pública de ámbito autonómico, provincial o municipal

(\*\*) Sociedad privada

(1) El Grupo SEPI integra la Cuenta de resultados y el Estado de Flujos de Efectivo de esta empresa hasta su liquidación.

(2) El Grupo SEPI integra la Cuenta de resultados y el Estado de Flujos de Efectivo de esta empresa hasta el 30 de abril de 2010, fecha en que se traspa al grupo SEPES.

## Empresas excluidas del perímetro de consolidación ejercicios 2010

Grupo/Entidad	Participación directa	Participación indirecta	Efectivo del grupo
<b>GRUPO SOCIEDAD ESTATAL DE PARTICIPACIONES INDUSTRIALES</b>			
CORPORACIÓN DE RADIO Y TELEVISIÓN ESPAÑOLA, S.A.(***)	52,19	-	52,19
REICASTRO, S.A., EN LIQUIDACIÓN (***)	-	51,00	51,00
AGUAS DEL SUROESTE, S.L.(**)	-	23,36	14,55
ALACENA COCINAS INTEGRALES, S.A.(**)	-	49,00	49,00
ALAMEDA PALACETE, S.L. (**)	-	34,85	21,71
ALAS - ALUMINIUM, S.A. (**)	-	24,50	24,50
ALMADEN SOLAR, S.A. (**)	-	29,00	29,00
ALUMINIO CRISTALERIA LOMA, S.L. (**)	-	24,49	15,25
ÁREA DE SERVICIO RIO DO POZO, S.L. (**)	-	20,00	20,00
ARIDOS CASABLANCA, S.L. (**)	-	33,53	20,89
ARIDOS DE ARAPLASA, S.A. (**)	-	40,00	24,92
ASTERSA APLICACIONES SOLARES TÉRMICAS, S.A. (**)	-	20,00	20,00
C.M. CARE EXTRE. DOS, S.L. (**)	-	24,88	15,50
CASTA ASTURIAS (**)	-	49,00	49,00
CENTRO INTEGRAL PARA LA SEGURIDAD VIAL, S.A.(**)	-	27,23	27,23

## Empresas excluidas del perímetro de consolidación ejercicios 2010

Grupo/Entidad	Participación directa	Participación indirecta	Efectivo del grupo
CIUDAD JARDIN PARQUE DEL PRINCIPE, S.L. (**)	-	26,59	16,56
COMPLEJO INTERGENERACIONAL DE OVIEDO S.L.(**)	-	38,02	38,02
CONGELADOS PAIS, S.L. (**)	-	46,38	46,38
ESTACIONAMIENTO Y SERVICIOS EXTREMEÑOS, S.A. (**)	-	30,00	18,69
EXHIBIT, UNIVERSAL DE SERVICIOS LA CARTUJA (**)	46,68	-	46,68
EXPLOGELAT, S.L. (**)	-	20,19	12,58
EXPLOTACIONES GANADERAS DEL NORTE, S.A.(**)	-	49,00	49,00
FERROLLEIDA, S.L.(**)	-	45,00	45,00
GALVANIZADOS AVILES (**)	-	24,50	24,50
GUARDERIA PARCHIS, S.L.(**)	-	30,77	19,17
HERLOBE MOLDURAS Y RECUBRIMIENTOS, S.A. (**)	-	28,96	28,96
HORMIGONES LA ESTRELLA DE OLLONIEGO, S.A.(**)	-	35,00	35,00
HOTEL CORTIJO SANTA CRUZ (**)	-	20,48	12,76
HOTEL DON CARLOS, S.L. (**)	-	23,68	14,75
HOTEL RURAL LEO (**)	-	28,41	17,70
IBERICO COMARCA LOS BALDIOS, S.L.(**)	-	41,49	25,84

## Empresas excluidas del perímetro de consolidación ejercicios 2010

Grupo/Entidad	Participación directa	Participación indirecta	Efectivo del grupo
INVESTIGACIÓN Y DESARROLLO BARROS ROJOS, S.L.(**)	-	32,10	32,10
JUAN DEL POZO SANCHEZ (**)	-	45,00	28,03
LABORATORIOS DIASA (**)	-	40,00	40,00
LEHOIKO BIHOTZ, S.L.(**)	-	45,95	45,95
LOMBARDERO ENCUADERNACIÓN, S.L. (**)	-	39,99	39,99
LOS JARDINES DE LAS BOVEDAS (**)	-	25,00	15,57
MAPALIA, PROMOCIONES HOTELERAS, S.A. (**)	-	28,83	17,96
MARINA SECA Y VARADERO DE CEUTA, S.A.(**)	-	30,00	30,00
MOA TÉCNICA, S.L. (**)	-	27,72	27,72
MONTE KALAMUA, S.L. (**)	-	44,18	44,18
NEWCOMAR, S.L. (**)	-	-	20,00
NORMALUMINIUM, S.A.(**)	-	24,50	24,50
OVO FOODS (**)	-	35,71	35,71
PINTURAS TECNICAS EUROPEAS, S.A.(**)	-	26,53	16,53
PROCEDIMIENTOS CERAMICOS DE FUNDICION, S.A.(**)	-	32,00	32,00
RESIDENCIAL R.B., S.L.(**)	-	40,00	24,92

## Empresas excluidas del perímetro de consolidación ejercicios 2010

Grupo/Entidad	Participación directa	Participación indirecta	Efectivo del grupo
SAR PATRIMONIA IPM, S.L. (**)	-	25,00	25,00
TALAYUELA GOLF, S.L.(**)	-	32,19	20,05
TERMOPLASTICOS EXTREMEÑOS, S.L.(**)	-	24,27	15,12
TOPOX-FOAM, S.L.(**)	-	20,73	20,73
TROVIDEO S.A. (**)	-	20,20	12,58
TURON SISTEMAS INTEGRALES PUBLICITARIOS S.A. (**)	-	48,00	48,00
VALORIZA SERVICIOS SOCIO SANITARIOS, S.L.(**)	-	24,00	24,00
VALQUI DESARROLLOS DEL METAL, S.A. (**)	-	46,48	46,48
VENTURO XXI, S.A.(**)	-	21,00	21,00
VETRO TOOL, S.A. (**)	-	49,00	49,00
SOCIEDAD INVESTIGACION Y EXPLOTACION MINERA DE CASTILLA Y LEON, S.A. (*)	-	25,00	25,00
SOCIEDAD PARA LA PROMOCIÓN Y DESARROLLO EMPRESARIAL DE TERUEL, S.A. (*)	-	33,33	33,33

(\*) Sociedad pública de ámbito autonómico, provincial o municipal

(\*\*) Sociedad privada

(\*\*\*) Sociedad estatal

## Empresas incluidas en el perímetro de consolidación ejercicio 2009

Grupo/Entidad	Participación directa	Participación indirecta	Efectivo del grupo
<b>GRUPO SOCIEDAD ESTATAL DE PARTICIPACIONES INDUSTRIALES</b>			
<b>INTEGRACIÓN GLOBAL</b>			
SOCIEDAD ESTATAL DE PARTICIPACIONES INDUSTRIALES	100,00	-	100,00
ABRA INDUSTRIAL, S.A.	-	100,00	100,00
AGENCIA EFE, S.A.	100,00	-	100,00
AGRUMINSA, S.A.	-	100,00	100,00
AHV-ENSIDESA CAPITAL, S.A.	-	100,00	100,00
ALIMENTOS Y ACEITES, S.A.	91,96	-	91,96
APROTEC, S.A.	-	100,00	100,00
ASTILLEROS ESPAÑOLES, S.A. (EN LIQUIDACIÓN)	100,00	-	100,00
BABCOCK WILCOX ESPAÑOLA, S.A.	-	100,00	100,00
CIREX, S.A.	-	100,00	51,00
COFIVACASA, S.A.	100,00	-	100,00
COLONIZACION Y TRANSFORMACION AGRARIA, S.A.	-	100,00	51,00
COMPAÑIA ESPAÑOLA DE TABACO EN RAMA, S.A.	79,18	-	79,18
DEFEX, S.A.	51,00	-	51,00
DESGASIFICACION Y LIMPIEZA DE TANQUES, S.A., EN LIQUIDACIÓN	-	100,00	100,00

<b>Grupo/Entidad</b>	<b>Participación directa</b>	<b>Participación indirecta</b>	<b>Efectivo del grupo</b>
DESORCIÓN TÉRMICA, S.A.	-	55,00	41,10
EFE NEWS SERVICES, INC.	-	100,00	100,00
EFEGESTION, S.A.	-	100,00	100,00
EMPRESA DE TRANSFORMACION AGRARIA, S.A.	51,00	-	51,00
EMPRESA PARA LA GESTION DE RESIDUOS INDUSTRIALES, S.A.	-	99,68	99,68
ENUSA INDUSTRIAS AVANZADAS, S.A.	60,00	-	60,00
ENUSEGUR, S.A.	-	100,00	60,00
ENWESA OPERACIONES, S.A.	-	82,55	82,55
EQUIPOS NUCLEARES, S.A.	100,00	-	100,00
EQUIPOS TERMOMETÁLICOS, S.A.	-	100,00	100,00
ETSA DOI SRL	-	99,90	59,94
EXPRESS TRUCK, S.A.	-	100,00	60,00
HIPÓDROMO DE LA ZARZUELA, S.A.	95,78	-	95,78
HULLERAS DEL NORTE S.A.	100,00	-	100,00
INFOINVEST, S.A.	100,00	-	100,00
INGRUINSA, S.A.	-	100,00	100,00
INIEXPORT, S.A.	100,00	-	100,00



Grupo/Entidad	Participación directa	Participación indirecta	Efectivo del grupo
IZAR CONSTRUCCIONES NAVALES, S.A. (EN LIQUIDACIÓN)	100,00	-	100,00
MERCADOS CENTRALES DE ABASTECIMIENTO DE ALGECIRAS, S.A.	-	94,90	48,40
MERCADOS CENTRALES DE ABASTECIMIENTO DE ASTURIAS, S.A.	-	51,00	26,01
MERCADOS CENTRALES DE ABASTECIMIENTO DE BADAJOZ, S.A.	-	96,82	49,38
MERCADOS CENTRALES DE ABASTECIMIENTO DE LAS PALMAS, S.A.	-	58,30	29,74
MERCADOS CENTRALES DE ABASTECIMIENTO DE MALAGA, S.A.	-	87,23	44,49
MERCADOS CENTRALES DE ABASTECIMIENTO, S.A.	51,00	-	51,00
MINAS DE ALMADEN Y ARRAYANES, S.A.	100,00	-	100,00
MOLYPHARMA, S.A.	-	51,00	30,60
NAVANTIA, S.A.	100,00	-	100,00
OLYMPIC MOLL, S.A.	-	100,00	51,00
PARQUE EMPRESARIAL PRINCIPADO DE ASTURIAS, S.L.	-	100,00	100,00
PRERREDUCIDOS INTEGRADOS DEL SUROESTE DE ESPAÑA, S.A.	100,00	-	100,00
REMOLCADORES DEL NOROESTE, S.A.	-	100,00	100,00
S.A. DE ELECTRÓNICA SUBMARINA	-	51,00	26,14
SADIM INVERSIONES, S.A.	-	100,00	100,00
SAES CAPITAL, S.A.	-	51,00	51,00

Grupo/Entidad	Participación directa	Participación indirecta	Efectivo del grupo
SAINSEL SISTEMAS NAVALES, S.A.U.	-	100,00	51,00
SANIDAD ANIMAL Y SERVICIOS GANADEROS, S.A.	-	100,00	51,00
SEPI DESARROLLO EMPRESARIAL, S.A.	100,00	-	100,00
SEPIDES GESTION S.G.E.C.R., S.A.	-	100,00	100,00
SOCIEDAD ANONIMA ESTATAL DE CAUCION AGRARIA	80,00	-	80,00
SOCIEDAD ASTURIANA DE DIVERSIFICACIÓN MINERA, S.A.	-	100,00	100,00
SOCIEDAD ESTATAL PARA EL DESARROLLO TECNOLÓGICO DEL TURISMO, S.A.	100,00	-	100,00
SOCIEDAD PARA EL DESARROLLO INDUSTRIAL DE ANDALUCIA, S.A.	-	96,23	96,23
SOCIEDAD PARA EL DESARROLLO INDUSTRIAL DE EXTREMADURA, S.A.	-	62,29	51,51
SOLUCIONES FERROLANAS, S.A.	-	100,00	100,00
SUELO EMPRESARIAL DEL ATLÁNTICO, S.L.	-	85,00	85,00
TECNOLOGIA, ARQUITECTURA Y SISTEMAS, S.A.	-	100,00	51,00
TECNOLOGIAS Y SERVICIOS AGRARIOS, S.A.	-	100,00	51,00
TECONMA, S.A.	-	66,33	39,80
VIPAR, PARQUE EMPRESARIAL, S.L.	-	85,00	85,00
<b>INTEGRACIÓN PROPORCIONAL</b>			
ENUSA-ENWESA AIE (***)	-	78,14	78,14

Grupo/Entidad	Participación directa	Participación indirecta	Efectivo del grupo
SOCIEDAD PARA EL DESAROLLO DE LA COMARCAS MINERAS, S.A. (*)	-	50,00	50,00
SODECO GESTIÓN, S.L. (*)	-	50,00	50,00
<b>PUESTA EN EQUIVALENCIA</b>			
EFEAGRO, S.A.	-	50,00	50,00
EMPRESA NACIONAL DE RESIDUOS RADIATIVOS, S.A. (1)	20,00	-	20,00
SOCIEDAD ESTATAL ESPAÑOLA P4R, S.A. (1)	11,87	-	11,87
BARNATRON, S.A. (**)	-	34,28	17,48
CABE S.L. (**)	-	49,00	49,00
CATALANA DE DISPENSACION, S.A.(**)	-	20,00	10,20
CENTRO DE TRANSFERENCIAS, S.A. (**)	-	30,00	17,94
CONSORCIO MERCASA INCATEMA CONSULTING, S.L. (**)	-	45,45	23,18
EADS N.V. (**)	5,49	-	5,49
ENAGAS (**)	5,00	-	5,00
EUROPEAN PRESSPHOTO AGENCY (**)	-	20,39	20,39
GE ENUSA NUCLEAR FUEL, S.A. (**)	-	49,00	29,40
HISPASAT, S.A. (**)	7,41	-	7,41
INMIZE CAPITAL, .S.L. (**)	-	20,00	20,00

Grupo/Entidad	Participación directa	Participación indirecta	Efectivo del grupo
LAMINADOS DE ALLER, S.A. (**)	-	29,40	29,40
PEREDA POWER, S. L. (**)	-	30,00	30,00
RED ELECTRICA DE ESPAÑA, S.A.(**)	20,00	-	20,00
SOCIEDAD IBERO-AMERICANA DE REPARACIONES NAVALES LIMITADA (**)	-	50,00	50,00
SPANICH NUCLEAR GROUP FOR CHINA AIE (**)	-	25,00	40,00
TUNNEL SAFETY TESTING, S.A.(**)	-	20,00	20,00
WESTINGHOUSE TECHNOLOGY SISTEMAS, S.A. (**)	-	30,00	30,00
AVILÉS ISLA DE LA INNOVACIÓN, S.A.(*)	-	35,00	35,00
IBAR-ZAHARRA, S.A.(*)	-	50,00	50,00
MERCADOS CENTRALES DE ABASTECIMIENTO DE ALICANTE, S.A. (*)	-	48,52	24,75
MERCADOS CENTRALES DE ABASTECIMIENTO DE BARCELONA, S.A. (*) .	-	36,79	18,77
MERCADOS CENTRALES DE ABASTECIMIENTO DE BILBAO, S.A. (*) .	-	38,87	19,83
MERCADOS CENTRALES DE ABASTECIMIENTO DE CÓRDOBA, S.A. (*)	-	48,92	24,95
MERCADOS CENTRALES DE ABASTECIMIENTO DE GRANADA, S.A. (*) .	-	48,71	24,84
MERCADOS CENTRALES DE ABASTECIMIENTO DE JEREZ, S.A. (*) .	-	48,60	24,79
MERCADOS CENTRALES DE ABASTECIMIENTO DE LEON, S.A. (*) .	-	36,75	18,75
MERCADOS CENTRALES DE ABASTECIMIENTO DE MADRID, S.A. (*)	-	48,63	24,81

Grupo/Entidad	Participación directa	Participación indirecta	Efectivo del grupo
MERCADOS CENTRALES DE ABASTECIMIENTO DE MURCIA, S.A. (*) .	-	48,93	24,95
MERCADOS CENTRALES DE ABASTECIMIENTO DE PALMA DE MALLORCA, S.A. (*)	-	45,19	23,05
MERCADOS CENTRALES DE ABASTECIMIENTO DE PAMPLONA, S.A. (*)	-	40,00	20,40
MERCADOS CENTRALES DE ABASTECIMIENTO DE SALAMANCA, S.A. (*)	-	46,93	23,94
MERCADOS CENTRALES DE ABASTECIMIENTO DE SANTANDER, S.A. (*)	-	48,65	24,82
MERCADOS CENTRALES DE ABASTECIMIENTO DE SANTIAGO, S.A. (*)	-	49,00	24,99
MERCADOS CENTRALES DE ABASTECIMIENTO DE SEVILLA, S.A. (*) .	-	48,20	24,59
MERCADOS CENTRALES DE ABASTECIMIENTO DE TENERIFE, S.A. (*)	-	40,74	20,78
MERCADOS CENTRALES DE ABASTECIMIENTO DE VALENCIA, S.A. (*)	-	48,83	24,91
MERCADOS CENTRALES DE ABASTECIMIENTO DE ZARAGOZA, S.A. (*)	-	48,80	24,89
PARQUE EMPRESARIAL DE CANTABRIA, S.L.(*)	-	48,00	48,00
PARQUE EMPRESARIAL DE SAGUNTO, S.L. (*)	-	50,00	50,00
PLATEA GESTIÓN, S.A. (*)	-	25,00	25,00
RESIDUOS DE MELILLA, S.A. (*)	-	50,00	50,00

(\*) Sociedad pública de ámbito autonómico, provincial o municipal

(\*\*) Sociedad privada

(\*\*\*\*) Empresa consolidada por integración proporcional por el subgrupo Enusa, al poseer su matriz el 50 %, si bien SEPI indirectamente posee un 28,14% adicional.

## Empresas excluidas del perímetro de consolidación ejercicio 2009

Grupo/Entidad	Participación directa	Participación indirecta	Efectivo del grupo
<b>GRUPO SOCIEDAD ESTATAL DE PARTICIPACIONES INDUSTRIALES</b>			
REICASTRO, S.A., EN LIQUIDACIÓN	-	51,00	51,00
AGUAS DEL SUROESTE, S.L.	-	23,36	14,55
ALACENA COCINAS INTEGRALES, S.A.	-	49,00	49,00
ALAMEDA PALACETE, S.L.	-	34,85	21,71
ALAS - ALUMINIUM, S.A.	-	24,5	24,5
ALMADEN SOLAR, S.A.	-	29,00	29,00
ALUMINIO CRISTALERIA LOMA, S.L.	-	24,49	15,25
ÁREA DE SERVICIO RIO DO POZO, S.L.	-	20,00	20,00
ARIDOS CASABLANCA, S.L.	-	33,53	20,89
ARIDOS DE ARAPLASA, S.A.	-	40,00	24,92
ASTERSA APLICACIONES SOLARES TÉRMICAS, S.A.	-	20,00	20,00
BIOENERGY DEL PRINCIPADO, S.A. (**)	-	49,00	49,00
C.M. CARE EXTRE. DOS, S.L. (**)	-	24,88	15,5
CASTA ASTURIAS (**)	-	49,00	49,00
CIUDAD JARDIN PARQUE DEL PRINCIPE, S.L. (**)	-	26,59	16,56

## Empresas excluidas del perímetro de consolidación

Grupo/Entidad	Participación directa	Participación indirecta	Efectivo del grupo
COMPLEJO INTERGENERACIONAL DE OVIEDO S.L. (**)	-	38,02	38,02
CONGELADOS PAIS, S.L. (**)	-	46,38	46,38
CONSTRUCCIONES METÁLICAS CANDÍN, S.A. (**)	-	30,00	30,00
ESTACIONAMIENTO Y SERVICIOS EXTREMEÑOS, S.A. (**)	-	30,00	18,69
EXHIBIT, UNIVERSAL DE SERVICIOS LA CARTUJA (**)	46,68	0,00	46,68
EXPLOGELAT, S.L. (**)	-	20,2	12,58
EXPLOTACIONES GANADERAS DEL NORTE, S.A. (**)	-	49,00	49,00
FERROLLEIDA, S.L. (**)	-	45,00	45,00
GALVANIZADOS AVILES (**)	-	24,5	24,5
GRASAS REFINADAS ALIMENTICIAS Y MARGARINAS, S.A. (**)	-	20,51	19,74
GUARDERIA PARCHIS, S.L. (**)	-	30,77	19,17
HERLOBE MOLDURAS Y RECUBRIMIENTOS, S.A. (**)	-	28,96	28,96
HORMIGONES LA ESTRELLA DE OLLONIEGO, S.A. (**)	-	35,00	35,00
HOTEL CORTIJO SANTA CRUZ (**)	-	20,48	12,76
HOTEL DON CARLOS, S.L. (**)	-	23,68	14,75
HOTEL RURAL LEO (**)	-	28,41	17,7

## Empresas excluidas del perímetro de consolidación

Grupo/Entidad	Participación directa	Participación indirecta	Efectivo del grupo
IBERICO COMARCA LOS BALDIOS, S.L. (**)	-	41,49	25,84
INVESTIGACIÓN Y DESARROLLO BARROS ROJOS, S.L. (**)	-	32,1	32,1
JUAN DEL POZO SANCHEZ (**)	-	45,00	28,03
LABORATORIOS DIASA (**)	-	40,00	40,00
LEHOIKO BIHOTZ, S.L. (**)	-	45,95	45,95
LOMATUNG TRADING S.L. (**)	-	25,00	25,00
LOMBARDERO ENCUADERNACIÓN, S.L. (**)	-	39,99	39,99
LOS JARDINES DE LAS BOVEDAS (**)	-	25,00	15,57
MAPALIA, PROMOCIONES HOTELERAS, S.A. (**)	-	28,83	17,96
MARINA SECA Y VARADERO DE CEUTA, S.A. (**)	-	30,00	30,00
MOA TÉCNICA, S.L. (**)	-	27,72	27,72
MONTE KALAMUA, S.L. (**)	-	44,18	44,18
NEWCOMAR, S.L. (**)	20,00	0,00	20,00
NORMALUMINIUM, S.A. (**)	-	24,5	24,5
OVO FOODS (**)	-	35,71	35,71
PERFILADOS DEL NORTE, S.A. (**)	-	33,00	33,00



## Empresas excluidas del perímetro de consolidación

Grupo/Entidad	Participación directa	Participación indirecta	Efectivo del grupo
PINTURAS TECNICAS EUROPEAS, S.A. (**)	-	26,53	16,53
PROCEDIMIENTOS CERAMICOS DE FUNDICION, S.A. (**)	-	32,00	32,00
SAR PATRIMONIA IPM, S.L. (**)	-	25,00	25,00
TALAYUELA GOLF, S.L. (**)	-	32,19	20,05
TERMOPLASTICOS EXTREMEÑOS, S.L. (**)	-	24,27	15,12
TOPOX-FOAM, S.L. (**)	-	20,73	20,73
TROVIDEO S.A. (**)	-	26,65	16,6
TURON SISTEMAS INTEGRALES PUBLICITARIOS S.A. (**)	-	48,00	48,00
VALORIZA SERVICIOS SOCIO SANITARIOS, S.L. (**)	-	24,00	24,00
VALQUI DESARROLLOS DEL METAL, S.A. (**)	-	46,48	46,48
VENTURO XXI, S.A. (**)	-	21,00	21,00
VETRO TOOL, S.A. (**)	-	49,00	49,00
SOCIEDAD INVESTIGACION Y EXPLOTACION MINERA DE CASTILLA Y LEON, S.A. (*)	-	25,00	25,00
SOCIEDAD PARA LA PROMOCIÓN Y DESARROLLO EMPRESARIAL DE TERUEL, S.A. (*)	-	33,33	33,33

(\*) Sociedad pública de ámbito autonómico, provincial o municipal

(\*\*) Sociedad privada

ACTIVO	2010		2009		Variación	
	Miles de euros	Porcentaje	Miles de euros	Porcentaje	Absoluta	Porcentual
<b>A) ACTIVO NO CORRIENTE.....</b>	<b>6.519.031</b>	<b>55,29</b>	<b>5.862.951</b>	<b>47,50</b>	<b>656.080</b>	<b>11,19</b>
Inmovilizado intangible.....	25.067	0,21	23.723	0,19	1.344	5,67
Inmovilizado material.....	851.959	7,23	867.884	7,03	-15.925	-1,84
Inversiones inmobiliarias.....	285.124	2,42	275.015	2,23	10.109	3,68
Inversiones en empresas del grupo y asociadas a largo plazo.....	1.319.105	11,19	1.343.303	10,88	-24.198	-1,80
Inversiones financieras a largo plazo.....	1.183.402	10,04	1.149.312	9,31	34.090	2,97
Activos por impuesto diferido.....	1.174	0,01	1.775	0,01	-601	-33,86
Deudores comerciales no corrientes.....	2.853.200	24,20	2.201.939	17,84	651.261	29,58
<b>B) ACTIVO CORRIENTE.....</b>	<b>5.272.573</b>	<b>44,71</b>	<b>6.480.110</b>	<b>52,50</b>	<b>-1.207.537</b>	<b>-18,64</b>
Activos no corrientes mantenidos para la venta.....	5.331	0,05	905	0,01	4.426	489,06
Existencias.....	1.164.330	9,87	1.219.700	9,88	-55.370	-4,54
Deudores comerciales y otras cuentas a cobrar.....	1.553.885	13,18	1.694.232	13,73	-140.347	-8,28
Inversiones en empresas del grupo y asociadas a corto plazo.....	34.855	0,30	26.704	0,22	8.151	30,52
Inversiones financieras a corto plazo.....	1.845.359	15,65	2.398.533	19,43	-553.174	-23,06
Periodificaciones a corto plazo.....	10.674	0,09	8.789	0,07	1.885	21,45
Efectivo y otros activos líquidos equivalentes.....	658.139	5,58	1.131.247	9,17	-473.108	-41,82
<b>TOTAL ACTIVO.....</b>	<b>11.791.604</b>	<b>100,00</b>	<b>12.343.061</b>	<b>100,00</b>	<b>-551.457</b>	<b>-4,47</b>

PATRIMONIO NETO Y PASIVO	2010		2009		Variación	
	Miles de euros	Porcentaje	Miles de euros	Porcentaje	Absoluta	Porcentual
<b>A) PATRIMONIO NETO.....</b>	<b>3.189.307</b>	<b>27,05</b>	<b>3.229.015</b>	<b>26,16</b>	<b>-39.708</b>	<b>-1,23</b>
<b>A-1) Fondos propios.....</b>	<b>2.661.251</b>	<b>22,57</b>	<b>2.657.241</b>	<b>21,53</b>	<b>4.010</b>	<b>0,15</b>
Capital o Patrimonio.....	3.988.981	33,83	3.894.981	31,56	94.000	2,41
Prima de emisión.....	-	-	-	-	-	-
Reservas.....	-1.363.678	-11,56	-1.131.778	-9,16	-231.900	-20,49
(Acc. y particip. en patrimonio propias y de sdad dominante)...	-	-	-	-	-	-
Otras aportaciones de socios.....	-	-	-	-	-	-
Resultado del ejercicio atribuido a la sociedad dominante.....	35.948	0,30	-105.962	-0,85	141.910	133,93
(Dividendo a cuenta).....	-	-	-	-	-	-
Otros instrumentos de patrimonio neto.....	-	-	-	-	-	-
<b>A-2) Ajustes por cambios de valor.....</b>	<b>67.177</b>	<b>0,57</b>	<b>103.325</b>	<b>0,84</b>	<b>-36.148</b>	<b>-34,99</b>
<b>A-3) Subvenciones, donaciones y legados recibidos.....</b>	<b>30.840</b>	<b>0,26</b>	<b>38.944</b>	<b>0,32</b>	<b>-8.104</b>	<b>-20,81</b>
<b>A-4) Socios externos.....</b>	<b>430.039</b>	<b>3,65</b>	<b>429.505</b>	<b>3,48</b>	<b>534</b>	<b>0,12</b>
<b>B) PASIVO NO CORRIENTE.....</b>	<b>5.842.265</b>	<b>49,55</b>	<b>6.199.878</b>	<b>50,23</b>	<b>-357.613</b>	<b>-5,77</b>
Provisiones a largo plazo.....	2.117.635	17,96	2.501.841	20,27	-384.206	-15,36
Deudas a largo plazo.....	3.351.984	28,43	3.172.407	25,70	179.577	5,66
Deudas con empresas del grupo y asociadas a largo plazo.....	928	0,01	1.115	0,01	-187	-16,77
Pasivos por impuesto diferido.....	-	-	-	-	-	-
Periodificaciones a largo plazo.....	363.201	3,08	518.721	4,20	-155.520	-29,98
Acreedores comerciales no corrientes.....	8.517	0,07	5.794	0,05	2.723	47,00
Deuda con características especiales a largo plazo.....	-	-	-	-	-	-
<b>C) PASIVO CORRIENTE.....</b>	<b>2.760.032</b>	<b>23,41</b>	<b>2.914.168</b>	<b>23,61</b>	<b>-154.136</b>	<b>-5,29</b>
Pasivos vinculados con activos no corrientes mant venta.....	1.164	0,01	-	-	1.164	-
Provisiones a corto plazo.....	625.491	5,30	568.671	4,61	56.820	9,99
Deudas a corto plazo.....	271.443	2,30	160.449	1,30	110.994	69,18
Deudas con empresas del grupo y asociadas a corto plazo.....	1.166	0,01	1.139	0,01	27	2,37
Acreedores comerciales y otras cuentas a pagar.....	1.848.360	15,68	2.169.257	17,57	-320.897	-14,79
Periodificaciones a corto plazo.....	12.408	0,11	14.652	0,12	-2.244	-15,32
Deuda con características especiales a corto plazo.....	-	-	-	-	-	-
<b>TOTAL PATRIMONIO NETO Y PASIVO.....</b>	<b>11.791.604</b>	<b>100,00</b>	<b>12.343.061</b>	<b>100,00</b>	<b>-551.457</b>	<b>-4,47</b>

Concepto	2010		2009		Variación	
	Miles de euros	Porcentaje	Miles de euros	Porcentaje	Absoluta	Porcentual
<b>A) OPERACIONES CONTINUADAS</b>						
Importe neto de la cifra de negocios.....	3.698.508	100,00	3.946.107	100,00	-247.599	-6,28
Variación de existencias de productos terminados y en curso de fabricación.....	-38.307	-1,03	38.754	0,98	-77.061	-198,85
Trabajos realizados por la empresa para su activo.....	25.536	0,69	26.153	0,66	-617	-2,36
Aprovisionamientos.....	-1.820.345	-49,21	-2.064.952	-52,32	-244.607	-11,85
Otros ingresos de explotación.....	47.790	1,29	57.942	1,47	-10.152	-17,52
Gastos de personal.....	-1.307.519	-35,35	-1.402.548	-35,54	-95.029	-6,78
Otros gastos de explotación.....	-780.808	-21,11	-790.880	-20,04	-10.072	-1,27
Amortización del inmovilizado.....	-102.636	-2,77	-102.433	-2,59	203	0,20
Imputación de subvenciones de inmovilizado no financiero y otras.....	3.302	0,09	3.611	0,09	-309	-8,56
Excesos de provisiones.....	131.902	3,57	81.602	2,07	50.300	61,64
Deterioro y resultado por enajenaciones del inmovilizado.....	-869	-0,02	-1.091	-0,02	222	20,35
Resultado por la pérdida de control de participaciones consolidadas.....	-	-	-	-	-	-
Diferencia negativa de combinaciones de negocio.....	-	-	-	-	-	-
Otros resultados.....	-	-	-	-	-	-
<b>A.1) RESULTADO DE EXPLOTACIÓN.....</b>	<b>-143.446</b>	<b>-3,87</b>	<b>-207.735</b>	<b>-5,26</b>	<b>64.289</b>	<b>30,95</b>
Ingresos financieros.....	192.549	5,21	188.674	4,78	3.875	2,05
Gastos financieros.....	-157.615	-4,26	-121.082	-3,06	36.533	30,17
Variación de valor razonable en instrumentos financieros.....	-8.787	-0,23	-6.632	-0,16	-2.155	-32,49
Diferencias de cambio.....	-1.703	-0,04	-12	-	-1.691	-14.091,67
Deterioro y resultado por enajenaciones de instrumentos financieros.....	58.334	1,58	39.487	1,00	18.847	47,73
Otros ingresos y gastos de carácter financiero.....	-	-	-	-	-	-
<b>A.2) RESULTADO FINANCIERO.....</b>	<b>82.778</b>	<b>2,24</b>	<b>100.435</b>	<b>2,55</b>	<b>-17.657</b>	<b>-17,58</b>
Participación en beneficios (pérdidas) de sociedades puestas en equivalencia.....	140.582	3,80	55.132	1,40	85.450	154,99
Deterioro y resultado por pérdida partic.puestas en equivalencia o control sociedad multigrupo.....	-13.837	-0,37	-6.805	-0,17	-7.032	-103,34
Diferencia negativa de consolidación de sociedades puestas en equivalencia.....	-	-	-	-	-	-
<b>A.3) RESULTADO ANTES DE IMPUESTOS.....</b>	<b>66.077</b>	<b>1,79</b>	<b>-58.973</b>	<b>-1,49</b>	<b>125.050</b>	<b>212,05</b>
Impuestos sobre beneficios.....	-75	-	-321	-	-246	-76,64
<b>A.4) RESULTADO DEL EJERCICIO PROCEDENTE DE OPERACIONES CONTINUADAS.....</b>	<b>66.002</b>	<b>1,78</b>	<b>-59.294</b>	<b>-1,50</b>	<b>125.296</b>	<b>211,31</b>
<b>B) OPERACIONES INTERRUMPIDAS</b>						
Resultado del ejercicio procedente de operaciones interrumpidas neto de impuestos.....	-1.086	-0,02	-	-	-1.086	-
<b>A.5) RESULTADO CONSOLIDADO DEL EJERCICIO.....</b>	<b>64.916</b>	<b>1,76</b>	<b>-59.294</b>	<b>-1,50</b>	<b>124.210</b>	<b>209,48</b>
Resultado atribuido a la sociedad dominante.....	35.948	0,97	-105.962	-2,68	141.910	133,93
Resultado atribuido a socios externos.....	28.968	0,78	46.668	1,18	-17.700	-37,93

## IV.3.187. EBITDA

## GRUPO SOCIEDAD ESTATAL DE PARTICIPACIONES INDUSTRIALES

Concepto	2010		2009		Variación	
	Miles de euros	Porcentaje	Miles de euros	Porcentaje	Absoluta	Porcentual
Importe neto de la cifra de negocios.....	3.698.508	100,00	3.946.107	100,00	-247.599	-6,28
Variación de existencias de productos terminados y en curso de fabricación.....	-38.307	-1,03	38.754	0,98	-77.061	-198,85
Trabajos efectuados por la empresa para su activo.....	25.536	0,69	26.153	0,66	-617	-2,36
Aprovisionamientos.....	-1.820.345	-49,21	-2.064.952	-52,32	-244.607	-11,85
Otros ingresos de explotación.....	47.790	1,29	57.942	1,47	-10.152	-17,52
Gastos de personal.....	-1.307.519	-35,35	-1.402.548	-35,54	-95.029	-6,78
Otros gastos de explotación.....	-780.808	-21,11	-790.880	-20,04	-10.072	-1,27
<b>EBITDA.....</b>	<b>-175.145</b>	<b>-4,73</b>	<b>-189.424</b>	<b>-4,80</b>	<b>14.279</b>	<b>-7,54</b>

## IV.3.188. Estado de ingresos y gastos reconocidos consolidado

GRUPO SEPI

Concepto	2010	2009
<b>A) Resultado consolidado del ejercicio.....</b>	<b>64.916</b>	<b>-59.294</b>
<b>B) Total ingresos y gastos imputados directamente en el patrimonio neto consolidado..</b>	<b>104.629</b>	<b>63.094</b>
I. Por valoración de instrumentos financieros.....	89.900	51.687
II. Por coberturas de flujos de efectivo.....	9.048	-1.259
III. Subvenciones, donaciones y legados recibidos.....	1.487	1.159
IV. Por ganancias y pérdidas actuariales y otros ajustes.....	4.194	11.507
V. Por activos no corrientes y pasivos vinculados, mantenidos para la venta.....	-	-
VI. Diferencia de conversión.....	-	-
VII. Efecto impositivo.....	-	-
<b>C) Total transferencias a la cuenta de pérdidas y ganancias consolidada.....</b>	<b>-7.632</b>	<b>63.094</b>
VIII. Por valoración de instrumentos financieros.....	-2.323	6.809
IX. Por coberturas de flujos de efectivo.....	-2.770	925
X. Subvenciones, donaciones y legados recibidos.....	-2.539	-3.624
XI. Por activos no corrientes y pasivos vinculados, mantenidos para la venta.....	-	-
XII. Diferencia de conversión.....	-	-
XIII. Efecto impositivo.....	-	-
<b>TOTAL DE INGRESOS Y GASTOS CONSOLIDADOS RECONOCIDOS.....</b>	<b>161.913</b>	<b>7.910</b>
<b>Total de ingresos y gastos atribuidos a la entidad dominante.....</b>	<b>130.190</b>	<b>-43.132</b>
<b>Total de ingresos y gastos atribuidos a socios externos.....</b>	<b>31.723</b>	<b>51.042</b>

## IV.3.189. Estado total de cambios en el patrimonio neto consolidado

## GRUPO SOCIEDAD ESTATAL DE PARTICIPACIONES INDUSTRIALES

Miles de Euros

Concepto	Capital	Prima de emisión, reservas y rdos ejerc. anteriores	(Patrimonio propio y de la sociedad dominante)	Otras aportaciones de socios	Rdo. ejercicio atribuido a la soc. dominante	(Dividendo a cuenta)	Otros instrumentos de patrimonio neto	Ajustes por cambios de valor	Subvenciones, donaciones y legados recibidos	Socios externos	Total
<b>SALDO AJUSTADO, INICIO DEL AÑO 2009.....</b>	<b>3.794.981</b>	<b>-1.152.229</b>	-	-	<b>104.127</b>	-	-	<b>-3.745</b>	<b>42.470</b>	<b>417.702</b>	<b>3.203.306</b>
I. Total ingresos y gastos consolidados reconocidos.....	-	12.466	-	-	-105.962	-	-	52.805	-2.441	51.042	7.910
II. Operaciones con socios o propietarios.....	100.000	-	-	-	-	-	-	-	-	-33.794	66.206
1. Aumentos (reducciones) de capital.	100.000	-	-	-	-	-	-	-	-	72	100.072
2. Operaciones con socios o propietarios.....	-	-	-	-	-	-	-	-	-	-33.866	-33.866
III. Otras variaciones del patrimonio neto.....	-	7.985	-	-	-104.127	-	-	54.265	-1.085	-5.445	-48.407
<b>SALDO, FINAL DEL AÑO 2009.....</b>	<b>3.894.981</b>	<b>-1.131.778</b>	-	-	<b>-105.962</b>	-	-	<b>103.325</b>	<b>38.944</b>	<b>429.505</b>	<b>3.229.015</b>
I. Ajustes por cambios de criterio del ejercicio 2009.....	-	-	-	-	-	-	-	-	-	-	-
II. Ajustes por errores del ejercicio 2009.....	-	-	-	-	-	-	-	-	-	-	-
<b>SALDO AJUSTADO, INICIO DEL AÑO 2010.....</b>	<b>3.894.981</b>	<b>-1.131.778</b>	-	-	<b>-105.962</b>	-	-	<b>103.325</b>	<b>38.944</b>	<b>429.505</b>	<b>3.229.015</b>
I. Total ingresos y gastos consolidados reconocidos.....	-	4.901	-	-	35.948	-	-	91.121	-1.780	31.723	161.913
II. Operaciones con socios o propietarios.....	94.000	-	-	-	-	-	-	-	-	-25.758	68.242
1. Aumentos (reducciones) de capital.	94.000	-	-	-	-	-	-	-	-	3.600	97.600
2. Operaciones con socios o propietarios.....	-	-	-	-	-	-	-	-	-	-29.358	-29.358
III. Otras variaciones del patrimonio neto.....	-	-236.801	-	-	105.962	-	-	-127.269	-6.324	-5.431	-269.863
<b>SALDO, FINAL DEL AÑO 2010.....</b>	<b>3.988.981</b>	<b>-1.363.678</b>	-	-	<b>35.948</b>	-	-	<b>67.177</b>	<b>30.840</b>	<b>430.039</b>	<b>3.189.307</b>

Concepto	2010	2009
<b>Resultado del ejercicio antes de impuestos.....</b>	<b>64.991</b>	<b>-58.973</b>
<b>Ajustes del resultado.....</b>	<b>-40.238</b>	<b>-868.613</b>
a) Amortización del inmovilizado.....	102.636	102.433
b) Correcciones valorativas por deterioro.....	-42.838	-26.585
c) Variación de provisiones.....	30.879	-75.081
d) Imputación de subvenciones.....	-3.775	-3.611
e) Resultados por bajas y enajenaciones del inmovilizado.....	9.952	7.298
f) Resultados por bajas y enajenaciones de instrumentos financieros.....	-3.098	2.717
g) Ingresos financieros.....	-177.232	-182.510
h) Gastos financieros.....	142.012	104.795
i) Diferencias de cambio.....	1.707	-9
j) Variación de valor razonable en instrumentos financieros.....	11.134	-167
k) Otros ingresos y gastos.....	17.532	-741.433
l) Participación en beneficios (pérdidas) de sociedades puestas en equivalencia neto de dividendos.....	-129.147	-56.460
<b>Cambios en el capital corriente.....</b>	<b>-1.063.349</b>	<b>-181.299</b>
a) Existencias.....	-39.662	-213.424
b) Deudores y otras cuentas a cobrar.....	-568.695	-94.881
c) Otros activos corrientes.....	86.561	-37.319
d) Acreedores y otras cuentas a pagar.....	-361.541	173.568
e) Otros pasivos corrientes.....	-26.011	-15.784
f) Otros activos y pasivos no corrientes.....	-154.001	6.541
<b>Otros flujos de efectivo de las actividades de explotación.....</b>	<b>-51.682</b>	<b>27.672</b>
a) Pagos de intereses.....	-18.577	-19.145
b) Cobros de dividendos.....	74.812	80.770
c) Cobros de intereses.....	55.130	110.736
d) Cobros (pagos) por impuesto sobre beneficios.....	2.767	8.786
e) Otros pagos (cobros).....	-165.814	-153.475
<b>FLUJOS DE EFECTIVO DE LAS ACTIVIDADES DE EXPLOTACIÓN.....</b>	<b>-1.090.278</b>	<b>-1.081.213</b>

Concepto	2010	2009
<b>Pagos por inversiones.....</b>	<b>-272.868</b>	<b>-505.625</b>
a) Empresas del grupo, neto de efectivo en sociedades consolidadas.....	-	-23
b) Empresas multigrupo, neto de efectivo en sociedades consolidadas.....	-	-
c) Empresas asociadas.....	-20.598	-6.312
d) Inmovilizado intangible.....	-4.837	-5.626
e) Inmovilizado material.....	-103.624	-123.113
f) Inversiones inmobiliarias.....	-3.452	-8.917
g) Otros activos financieros.....	-111.906	-345.879
h) Activos no corrientes mantenidos para venta.....	-30	-488
j) Unidad de negocio.....	-	-
i) Otros activos.....	-28.421	-15.267
<b>Cobros por desinversiones.....</b>	<b>598.240</b>	<b>389.170</b>
a) Empresas del grupo, neto de efectivo en sociedades consolidadas.....	-	-
b) Empresas multigrupo, neto de efectivo en sociedades consolidadas.....	-	-
c) Empresas asociadas.....	15.542	3.160
d) Inmovilizado intangible.....	-	33
e) Inmovilizado material.....	3.849	1.839
f) Inversiones inmobiliarias.....	791	213
g) Otros activos financieros.....	577.270	377.947
h) Activos no corrientes mantenidos para venta.....	7	78
j) Unidad de negocio.....	-	-
i) Otros activos.....	781	5.900
<b>FLUJOS DE EFECTIVO DE LAS ACTIVIDADES DE INVERSIÓN.....</b>	<b>325.372</b>	<b>-116.455</b>



Concepto	2010	2009
<b>Cobros y pagos por instrumentos de patrimonio.....</b>	<b>94.184</b>	<b>97.528</b>
a) Emisión de instrumentos de patrimonio.....	94.000	100.000
b) Amortización de instrumentos de patrimonio.....	-	-3.500
c) Adquisición de instrumentos de patrimonio propio y de la sociedad dominante.....	-213	-
d) Enajenación de instrumentos de patrimonio propio y de la sociedad dominante.....	-	-
e) Adquisición de participaciones de socios externos.....	-	-
f) Venta de participaciones de socios externos.....	-	-
g) Subvenciones, donaciones y legados recibidos.....	397	1.028
<b>Cobros y pagos por instrumentos de pasivo financiero.....</b>	<b>220.918</b>	<b>622.461</b>
a) Emisión.....	285.286	694.826
1. Obligaciones y otros valores negociables.....	-	361
2. Deudas con entidades de crédito.....	171.318	116.402
4. Deudas con características especiales.....	-	-
5. Otras deudas.....	113.968	578.063
b) Devolución y amortización de.....	-64.368	-72.365
1. Obligaciones y otros valores negociables.....	-	-
2. Deudas con entidades de crédito.....	-58.256	-58.161
4. Deudas con características especiales.....	-	-
5. Otras deudas.....	-6.112	-14.204
<b>Pagos por dividendos y remuneraciones de otros instrumentos de patrimonio.....</b>	<b>-19.067</b>	<b>-33.966</b>
a) Dividendos.....	-19.008	-33.966
b) Remuneración de otros instrumentos de patrimonio.....	-59	-
<b>FLUJOS DE EFECTIVO DE LAS ACTIVIDADES DE FINANCIACIÓN.....</b>	<b>296.035</b>	<b>686.023</b>
<b>Efecto de las variaciones de los tipos de cambio.....</b>	<b>-4.237</b>	<b>334</b>
<b>AUMENTO/DISMINUCIÓN NETA DEL EFECTIVO O EQUIVALENTE.....</b>	<b>-473.108</b>	<b>-511.311</b>
Efectivo o equivalentes al comienzo del ejercicio.....	1.131.247	1.642.558
Efectivo o equivalentes al final del ejercicio.....	658.139	1.131.247

Concepto	2010	2009
<b>Situación financiera</b>		
Tesorería o acid test (%): (Efectivo y otros activos líquidos equivalentes / Pasivo corriente) x 100.....	23,85	38,82
Liquidez inmediata (%): ((Activo corriente - Existencias) / Pasivo corriente) x 100.....	148,85	180,51
Solvencia técnica (%): (Activo corriente / Pasivo corriente) x 100.....	191,03	222,37
Garantía o cobertura (%): (Activo/Pasivo) x 100.....	137,08	135,43
Cobertura del inmovilizado (%): (Recursos permanentes / Activo no corriente) x 100.....	138,54	160,82
Endeudamiento (%): (Pasivo / Patrimonio neto) x 100.....	269,72	282,26
Endeudamiento a largo plazo (%): (Pasivo no corriente / Patrimonio neto) x 100.....	183,18	192,01
Endeudamiento a corto plazo (%): (Pasivo corriente / Patrimonio neto) x 100.....	86,54	90,25
<b>Estructura</b>		
Gastos financieros sobre cifra de negocios (%): (Gastos financieros / Importe neto de la cifra de negocios) x 100.....	4,26	3,07
Inmovilizaciones materiales sobre activo (%): (Inmovilizado material e inversiones inmobiliarias/ Total activo) x 100.....	9,64	9,26
Fondos propios sobre pasivo y patrimonio neto (%): (Fondos propios / Total pasivo y patrimonio neto) x 100.....	22,57	21,53
<b>Rentabilidad</b>		
EBITDA sobre cifra de negocios (%): (EBITDA / Importe neto de la cifra de negocios) x 100.....	-4,74	-4,80
Rentabilidad económica (%): (Resultado antes de impuestos + Gastos financieros / Total activo) x 100.....	1,90	0,50
Rentabilidad financiera (%): (Resultado atribuido a la sdad dominante / Fondos propios) x 100.....	1,35	-3,99
<b>Productividad</b>		
Inmovilizado material por empleado (Miles de euros): Inmovilizado material e inversiones inmobiliarias/ Plantilla media..	36,65	32,94
Cifra de negocios por empleado (Miles de euros): Importe neto de la cifra de negocios / Plantilla media.....	119,20	113,71
Beneficios por empleado (Miles de euros): Resultado atribuido a la sdad dominante / Plantilla media.....	1,16	-3,05
Coste medio de personal (Miles de euros): Gastos de personal / Plantilla media.....	42,14	40,42

Plantilla media por categorías profesionales	2010			2009		
	Hombres	Mujeres	Total	Hombres	Mujeres	Total
Altos directivos.....	66	7	73	73	8	81
Otros directivos, técnicos y similares.....	6.563	4.146	10.709	6.459	4.220	10.679
Administrativos y auxiliares.....	2.593	2.461	5.054	2.690	2.527	5.217
Otro personal.....	13.876	1.347	15.193	16.950	1.775	18.725
<b>TOTAL.....</b>	<b>23.098</b>	<b>7.931</b>	<b>31.029</b>	<b>26.172</b>	<b>8.530</b>	<b>34.702</b>

Plantilla media por tipo de contrato	2010			2009		
	Hombres	Mujeres	Total	Hombres	Mujeres	Total
Personal fijo.....	14.004	3.965	17.969	14.087	3.630	17.717
Personal no fijo.....	9.094	3.966	13.030	12.085	4.900	16.985
<b>TOTAL.....</b>	<b>23.098</b>	<b>7.931</b>	<b>31.029</b>	<b>26.172</b>	<b>8.530</b>	<b>34.702</b>

GRUPO CESCE

# GRUPO CESCE

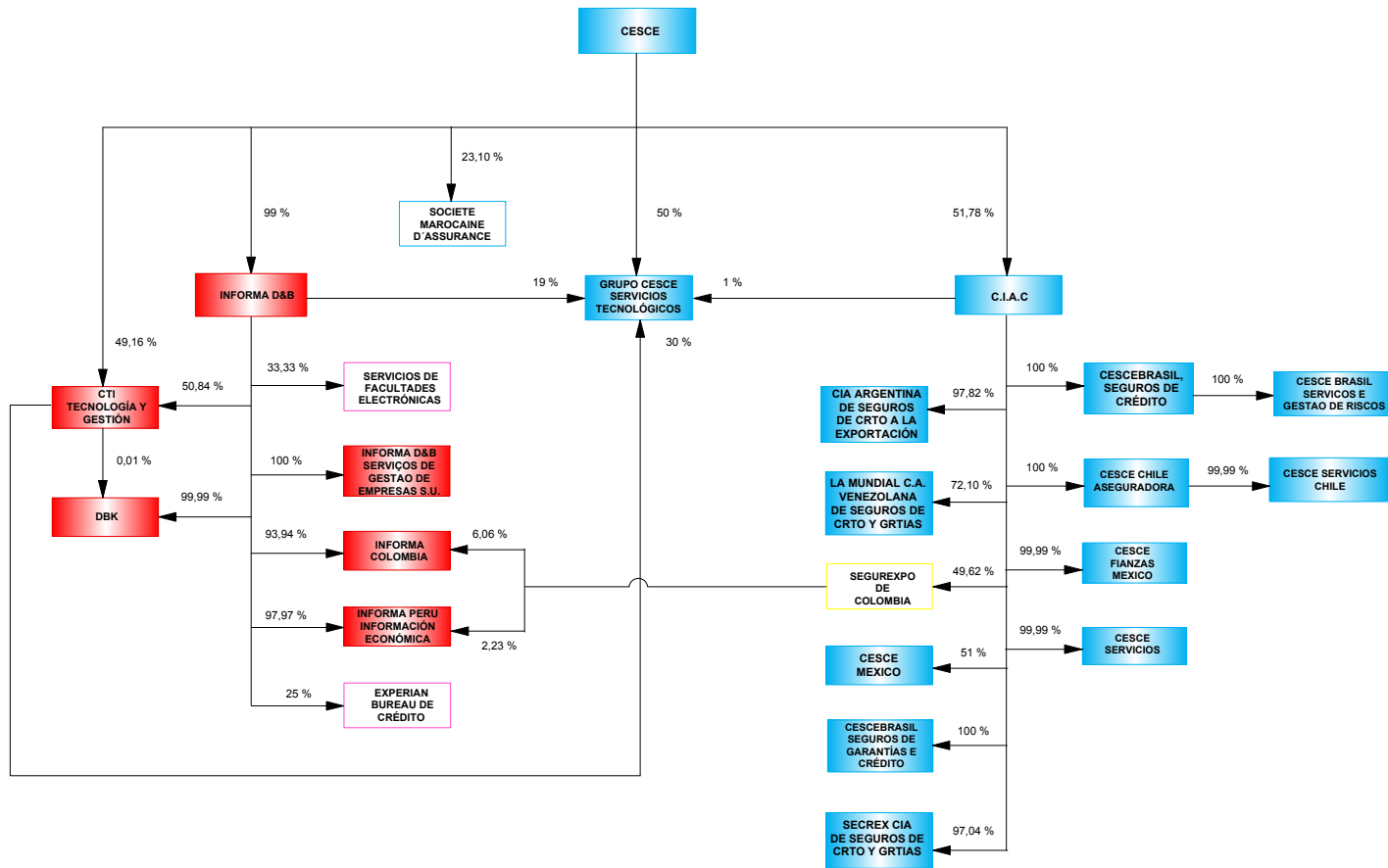

- ENTIDADES ESTATALES POR INTEGRACIÓN GLOBAL
- ENTIDADES ESTATALES POR PUESTA EN EQUIVALENCIA
- EMPRESAS PRIVADAS POR INTEGRACIÓN GLOBAL
- EMPRESAS PRIVADAS POR PUESTA EN EQUIVALENCIA
- EMPRESAS PRIVADAS EXCLUIDAS DEL PERÍMETRO DE CONSOLIDACIÓN

## Empresas incluidas en el perímetro de consolidación ejercicio 2010

Grupo/Entidad	Participación directa	Participación indirecta	Efectivo del grupo
<b>GRUPO CESCE</b>			
<b>INTEGRACIÓN GLOBAL</b>			
COMPAÑÍA ESPAÑOLA DE SEGUROS DE CREDITO A LA EXPORTACION, S.A.	100,00	-	100,00
CESCE FIANZAS MEXICO, S.A. DE C.V.(1)	-	99,99	51,77
CESCE SERVICIOS, S.A. DE C.V. (1)	-	99,99	51,77
GRUPO CESCE SERVICIOS TECNOLÓGICOS AIE	50,00	50,00	99,27
CONSORCIO INTERNACIONAL DE ASEGURADORAS DE CRÉDITO, S.A. (1)	51,78	-	44,01
SEGUREXPO DE COLOMBIA, S.A. (1) (**)	-	49,62	25,69
CESCE CHILE ASEGURADORA, S.A. (1)	-	100,00	51,78
CESCE MEXICO, S.A. DE C.V. (1)	-	51,00	26,41
CESCEBRASIL SEGUROS DE GARANTÍAS E CRÉDITO, S.A. (1)	-	100,00	51,78
CESCEBRASIL, SEGUROS DE CRÉDITO, S.A. (1)	-	100,00	51,78
COMPAÑÍA ARGENTINA DE SEGUROS DE CRÉDITO A LA EXPORTACIÓN, S.A. (1)	-	97,82	50,65
LA MUNDIAL, C.A. VENEZOLANA DE SEGUROS DE CRÉDITO Y GARANTÍAS, S.A. (1)	-	72,1	37,33
SECREX, COMPAÑÍA DE SEGUROS DE CRÉDITO Y GARANTÍAS, S.A. (1)	-	97,04	50,25
<b>PUESTA EN EQUIVALENCIA</b>			
CTI TECNOLOGÍA Y GESTIÓN, S.A. . (2)	49,16	50,84	99,49
CESCE BRASIL SERVICOS E GESTAO DE RISCOS, LTDA (1)	-	100,00	51,78
CESCE SERVICIOS CHILE, S.A. (1)	-	99,99	98,99
DBK,S.A. (2)	-	100,00	99,00
INFORMA COLOMBIA, S.A. (2)	-	93,94	93,78

INFORMA D&B (SERVIÇOS DE GESTÃO DE EMPRESAS), SOCIEDADE UNIPessoAL, LDA (2)	-	100,00	99,00
INFORMA DEL PERÚ, INFORMACIÓN ECONÓMICA, S.A. (2)	-	97,77	97,28
INFORMA, D & B, S.A. (2)	99,00	-	99,00
EXPERIAN BUREAU DE CRÉDITO, S.A. (**)(2)	-	25,00	24,75
SERVICIOS DE FACULTADES ELECTRÓNICAS S.L (**)(2)	-	33,33	32,99

(1) Constituye a su vez el subgrupo CONSORCIO INTERNACIONAL DE ASEGURADORAS DE CRÉDITO

(2) Constituyen a su vez el subgrupo INFORMA, D & B

(\*\*) Sociedad privada

## Empresas excluidas del perímetro de consolidación ejercicio 2010

<b>Grupo/Entidad</b>	<b>Participación directa</b>	<b>Participación indirecta</b>	<b>Efectivo del grupo</b>
SOCIETE MAROCAINE D'ASSURANCE (**)	23,10	-	23,10

(\*\*) Sociedad privada



## Empresas incluidas en el perímetro de consolidación ejercicio 2009

Grupo/Entidad	Participación directa	Participación indirecta	Efectivo del grupo
<b>GRUPO CESCE</b>			
<b>INTEGRACIÓN GLOBAL</b>			
COMPAÑÍA ESPAÑOLA DE SEGUROS DE CREDITO A LA EXPORTACION, S.A.	100,00	-	100,00
GRUPO CESCE SERVICIOS TECNOLÓGICOS AIE	50,00	50,00	99,18
CESCE BRASIL SERVICIOS E GESTAO DE RISCOS, LTDA (1)	-	99,98	51,77
CONSORCIO INTERNACIONAL DE ASEGURADORAS DE CRÉDITO, S.A. (1)	51,78	-	44,01
SEGUREXPO DE COLOMBIA, S.A. (1) (**)	-	48,99	21,56
CESCE CHILE ASEGURADORA, S.A. (1)	-	85,00	37,41
CESCE MEXICO, S.A. DE C.V. (1)	-	51,00	22,45
CESCEBRASIL SEGUROS DE GARANTÍAS E CRÉDITO, S.A. (1)	-	99,99	44,00
CESCEBRASIL, SEGUROS DE CRÉDITO, S.A. (1)	-	100,00	44,01
COMPAÑÍA ARGENTINA DE SEGUROS DE CRÉDITO A LA EXPORTACIÓN, S.A. (1)	-	97,82	43,05
LA MUNDIAL, C.A. VENEZOLANA DE SEGUROS DE CRÉDITO Y GARANTÍAS, S.A. (1)	-	72,1	31,69
SECREX, COMPAÑÍA DE SEGUROS DE CRÉDITO Y GARANTÍAS, S.A. (1)	-	97,04	42,71
<b>PUESTA EN EQUIVALENCIA</b>			
CÁLCULO Y TRATAMIENTO DE LA INFORMACIÓN, CTI, S.A. (2)	49,16	50,84	99,49
INFORMA COLOMBIA, S.A. (2)	-	83,33	82,50
INFORMA D&B (SERVIÇOS DE GESTÃO DE EMPRESAS), SOCIEDADE UNIPessoal, LDA (2)	-	100,00	99,00
INFORMA DEL PERÚ, S.A. (2)	-	100,00	97,37
INFORMA, D & B, S.A. (2)	99,00	-	99,00
EXPERIAN BUREAU DE CRÉDITO, S.A. (2)	-	25,00	24,75

REINTEGRA, S.A.	20,00	-	20,00
SERVICIOS DE FACULTADES ELECTRÓNICAS S.L (2)	-	33,33	32,99

(1) Constituye a su vez el subgrupo CONSORCIO INTERNACIONAL DE ASEGURADORAS DE CRÉDITO

(2) Constituyen a su vez el subgrupo INFORMA, D & B

(\*\*) Sociedad privada

## Empresas excluidas del perímetro de consolidación ejercicio 2009

Grupo/Entidad	Participación directa	Participación indirecta	Efectivo del grupo
<b>GRUPO CESCE</b>			
INFORMA DE VENEZUELA, S.A.	-	100,00	31,73
SOCIETE MAROCAINE D'ASSURANCE (**)	23,10	-	23,10

(\*\*) Sociedad privada

ACTIVO	2010		2009		Variación	
	Miles de euros	Porcentaje	Miles de euros	Porcentaje	Absoluta	Porcentual
A-1) Efectivo y otros activos líquidos equivalentes.....	86.503	10,62	162.952	19,36	-76.449	-46,92
A-2) Activos financieros mantenidos para negociar.....	-	-	-	-	-	-
A-3) Otros activos financieros a valor razonable con cambios en PyG....	-	-	-	-	-	-
A-4) Activos financieros disponibles para la venta.....	277.938	34,11	275.641	32,75	2.297	0,83
A-5) Préstamos y partidas a cobrar.....	225.790	27,71	151.332	17,98	74.458	49,20
A-6) Inversiones mantenidas hasta el vencimiento.....	-	-	-	-	-	-
A-7) Derivados de cobertura.....	-	-	-	-	-	-
A-8) Participación del reaseguro en las provisiones técnicas.....	98.617	12,10	141.110	16,76	-42.493	-30,11
A-9) Inmovilizado material e inversiones inmobiliarias.....	36.468	4,48	37.791	4,49	-1.323	-3,50
A-10) Inmovilizado intangible.....	12.215	1,50	14.323	1,70	-2.108	-14,72
A-11) Participaciones en sociedades puestas en equivalencia.....	32.659	4,01	23.697	2,81	8.962	37,82
A-12) Activos fiscales.....	15.671	1,92	5.592	0,66	10.079	180,24
A-13) Otros activos.....	28.939	3,55	29.408	3,49	-469	-1,60
A-14) Activos mantenidos para venta.....	-	-	-	-	-	-
<b>TOTAL ACTIVO.....</b>	<b>814.800</b>	<b>100,00</b>	<b>841.846</b>	<b>100,00</b>	<b>-27.046</b>	<b>-3,21</b>

PATRIMONIO NETO Y PASIVO	2010		2009		Variación	
	Miles de euros	Pocentaje	Miles de euros	Pocentaje	Absoluta	Porcentual
<b>A) PASIVO.....</b>	<b>494.010</b>	<b>60,63</b>	<b>594.160</b>	<b>70,58</b>	<b>-100.150</b>	<b>-16,86</b>
A-1) Pasivos financieros mantenidos para negociar.....	-	-	-	-	-	-
A-2) Otros pasivos financieros a valor razonable con cambios en PyG....	-	-	-	-	-	-
A-3) Débitos y partidas a pagar.....	152.472	18,71	183.085	21,75	-30.613	-16,72
A-4) Derivados de cobertura.....	-	-	-	-	-	-
A-5) Provisiones técnicas.....	290.086	35,60	366.505	43,54	-76.419	-20,85
I. Provisión para primas no consumidas.....	-	-	-	-	-	-
II. Provisión para riesgos en curso.....	-	-	-	-	-	-
III. Provisión de seguros de vida.....	110.777	13,60	148.155	17,60	-37.378	-25,23
IV. Provisión para prestaciones.....	95.849	11,76	145.256	17,25	-49.407	-34,01
V. Provisión para participación en beneficios y para extornos.....	4	-	14	-	-10	-71,43
VI. Otras provisiones técnicas.....	83.456	10,24	73.080	8,68	10.376	14,20
A-6) Provisiones no técnicas.....	2.081	0,26	2.789	0,33	-708	-25,39
A-7) Pasivos fiscales.....	32.139	3,94	22.125	2,63	10.014	45,26
A-8) Resto de pasivos.....	17.232	2,11	19.656	2,33	-2.424	-12,33
A-9) Pasivos vinculados con activos mantenidos para la venta.....	-	-	-	-	-	-
<b>B) PATRIMONIO NETO.....</b>	<b>320.790</b>	<b>39,37</b>	<b>247.686</b>	<b>29,42</b>	<b>73.104</b>	<b>29,52</b>
<b>B-1) Fondos propios.....</b>	<b>251.005</b>	<b>30,81</b>	<b>161.531</b>	<b>19,19</b>	<b>89.474</b>	<b>55,39</b>
I. Capital o fondo mutual.....	9.200	1,13	9.200	1,09	-	-
II. Prima de emisión, acciones propias y de la sdad dominante y rdos de ej. anteriores atribuidos a la sociedad dominante.....	-	-	-52.586	-6,24	-	-
III. Reservas.....	203.999	25,04	185.743	22,06	18.256	9,83
VI. Otras aportaciones de socios y mutualistas.....	-	-	-	-	-	-
VII. Resultado del ejercicio atribuido a la sociedad dominante.....	88.841	10,90	19.216	2,28	69.625	362,33
VIII. (Dividendo a cuenta y reserva de estabilización a cuenta).....	-51.035	-6,26	-42	-	-50.993	121.411,91
IX. Otros instrumentos de patrimonio neto.....	-	-	-	-	-	-
<b>B-2) Ajustes por cambios de valor.....</b>	<b>35.134</b>	<b>4,31</b>	<b>51.105</b>	<b>6,07</b>	<b>-15.971</b>	<b>-31,25</b>
<b>B-3) Subvenciones, donaciones y legados recibidos.....</b>	<b>-</b>	<b>-</b>	<b>-</b>	<b>-</b>	<b>-</b>	<b>-</b>
<b>B-4) Socios externos.....</b>	<b>34.651</b>	<b>4,25</b>	<b>35.050</b>	<b>4,16</b>	<b>-399</b>	<b>-1,14</b>
<b>TOTAL PASIVO Y PATRIMONIO NETO.....</b>	<b>814.800</b>	<b>100,00</b>	<b>841.846</b>	<b>100,00</b>	<b>73.104</b>	<b>29,52</b>

Concepto	2010		2009		Variación	
	Miles de euros	Porcentaje	Miles de euros	Porcentaje	Absoluta	Porcentual
<b>I. CUENTA TÉCNICA-SEGURO NO VIDA</b>						
<b>I.1. Primas imputadas al ejercicio, netas de reaseguro.....</b>	<b>177.687</b>	<b>100,00</b>	<b>127.880</b>	<b>100,00</b>	<b>49.807</b>	<b>38,95</b>
a) Primas devengadas.....	262.500	35,37	264.513	286,10	-2.013	-0,76
b) Primas del reaseguro cedido.....	-113.351	-63,79	-117.143	-91,60	-3.792	-3,24
c) Variación de la provisión para primas no consumidas y para riesgos en curso.....	42.787	24,08	-50.692	-39,64	93.479	184,41
d) Variación de la provisión para primas no consumidas, reaseguro cedido.....	-14.249	-8,01	31.202	24,40	-45.451	-145,67
<b>I.2. Ingresos del inmovilizado material y de las inversiones</b>	<b>18.166</b>	<b>10,22</b>	<b>17.434</b>	<b>13,63</b>	<b>732</b>	<b>4,20</b>
a) Ingresos procedentes de las inversiones inmobiliarias.....	3.072	1,73	3.111	2,43	-39	-1,25
b) Ingresos procedentes de las inversiones financieras.....	14.650	8,24	13.551	10,60	1.099	8,11
c) Aplicaciones de correcciones de valor por deterioro del inmovilizado material y de las inversiones.....	3	-	-	-	3	-
d) Beneficios en realización del inmovilizado material y de las inversiones.....	441	0,25	772	0,60	-331	-42,88
e) Ingresos de entidades incluidas en la consolidación.....	-	-	-	-	-	-
<b>I.3. Otros ingresos técnicos.....</b>	<b>36.156</b>	<b>20,35</b>	<b>37.662</b>	<b>29,45</b>	<b>-1.506</b>	<b>-4,00</b>
<b>I.4. Siniestralidad del ejercicio, neta de reaseguro.....</b>	<b>-78.945</b>	<b>-44,42</b>	<b>-102.121</b>	<b>-79,85</b>	<b>-23.176</b>	<b>-22,70</b>
a) Prestaciones y gastos pagados.....	-87.663	-49,33	-159.914	-125,05	-72.251	-45,18
b) Variación de la provisión para prestaciones.....	17.957	10,11	64.132	50,15	-46.175	-72,00
c) Gastos imputables a prestaciones.....	-9.239	-5,19	-6.339	-4,95	2.900	45,75
<b>I.5. Variación de otras provisiones técnicas, netas de reaseguro.....</b>	<b>-</b>	<b>-</b>	<b>-</b>	<b>-</b>	<b>-</b>	<b>-</b>
<b>I.6. Participación en beneficios y extornos.....</b>	<b>7</b>	<b>-</b>	<b>19</b>	<b>0,01</b>	<b>-12</b>	<b>-63,16</b>
<b>I.7. Gastos de explotación netos.....</b>	<b>-67.301</b>	<b>-37,87</b>	<b>-65.432</b>	<b>-51,16</b>	<b>1.869</b>	<b>2,86</b>
<b>I.8. Otros gastos técnicos.....</b>	<b>-255</b>	<b>-0,14</b>	<b>-1.557</b>	<b>-1,21</b>	<b>-1.302</b>	<b>-83,62</b>
<b>I.9. Gastos del inmovilizado material y de las inversiones..</b>	<b>-5.370</b>	<b>-3,02</b>	<b>-2.244</b>	<b>-1,75</b>	<b>-3.126</b>	<b>-139,31</b>
a) Gastos de gestión de las inversiones.....	-3.069	-1,72	-1.618	-1,26	1.451	89,68
b) Correcciones de valor del inmovilizado material y de las inversiones.....	-1.354	-0,76	-609	-0,47	-745	-122,33
c) Pérdidas procedentes del inmovilizado material y de las inversiones.....	-947	-0,53	-17	-0,01	930	5.470,59
d) Gastos de entidades incluidas en la consolidación.....	-	-	-	-	-	-
<b>I.10. Subtotal (Resultado de la Cuenta Técnica del Seguro No Vida).....</b>	<b>80.145</b>	<b>45,10</b>	<b>11.641</b>	<b>9,10</b>	<b>68.504</b>	<b>588,47</b>
<b>III. CUENTA NO TÉCNICA</b>						
<b>III.1. Ingresos del inmovilizado material y de las inversiones.....</b>	<b>18.146</b>	<b>10,21</b>	<b>13.637</b>	<b>10,66</b>	<b>4.509</b>	<b>33,06</b>
<b>III.2. Gastos del inmovilizado material y de las inversiones</b>	<b>-3.154</b>	<b>-1,77</b>	<b>-2.190</b>	<b>-1,71</b>	<b>964</b>	<b>44,02</b>
<b>III.3. Otros ingresos.....</b>	<b>1.418</b>	<b>0,80</b>	<b>1.702</b>	<b>1,33</b>	<b>-284</b>	<b>-16,69</b>
<b>III.4. Otros gastos.....</b>	<b>-1.714</b>	<b>-0,96</b>	<b>-1.105</b>	<b>-0,86</b>	<b>609</b>	<b>55,11</b>
<b>III.5 Subtotal. (Resultado de la Cuenta No Técnica).....</b>	<b>14.696</b>	<b>8,27</b>	<b>12.044</b>	<b>9,42</b>	<b>2.652</b>	<b>22,02</b>
<b>III.6 Resultado antes de impuestos.....</b>	<b>94.841</b>	<b>53,38</b>	<b>23.685</b>	<b>18,52</b>	<b>71.156</b>	<b>300,43</b>
<b>III.7 Impuesto sobre beneficios.....</b>	<b>-10.280</b>	<b>-5,78</b>	<b>-1.673</b>	<b>-1,30</b>	<b>8.607</b>	<b>514,47</b>
<b>III.8. Resultado procedente de operaciones continuadas....</b>	<b>84.561</b>	<b>47,59</b>	<b>22.012</b>	<b>17,21</b>	<b>62.549</b>	<b>284,16</b>
<b>III.9. Resultado procedente de operaciones interrumpidas neto de impuestos.....</b>	<b>-</b>	<b>-</b>	<b>-</b>	<b>-</b>	<b>-</b>	<b>-</b>
<b>III.10. Resultado del ejercicio.....</b>	<b>84.561</b>	<b>47,59</b>	<b>22.012</b>	<b>17,21</b>	<b>62.549</b>	<b>284,16</b>

Concepto	2010	2009
<b>I) RESULTADO CONSOLIDADO DEL EJERCICIO.....</b>	<b>84.561</b>	<b>22.012</b>
<b>II) OTROS INGRESOS Y GASTOS CONSOLIDADOS RECONOCIDOS.....</b>	<b>-15.491</b>	<b>14.472</b>
<b>II.1. Activos financieros disponibles para la venta.....</b>	<b>-23.776</b>	<b>13.643</b>
Ganancias y pérdidas por valoración.....	-24.353	14.579
Importes transferidos a la cuenta de pérdidas y ganancias.....	577	-936
Otras reclasificaciones.....	-	-
<b>II.2. Coberturas de los flujos de efectivo.....</b>	<b>-</b>	<b>-</b>
Ganancias y pérdidas por valoración.....	-	-
Importes transferidos a la cuenta de pérdidas y ganancias.....	-	-
Importes transferidos al valor inicial de las partidas cubiertas.....	-	-
Otras reclasificaciones.....	-	-
<b>II.3. Cobertura de inversiones netas en negocios en el extranjero.....</b>	<b>-</b>	<b>-</b>
Ganancias y pérdidas por valoración.....	-	-
Importes transferidos a la cuenta de pérdidas y ganancias.....	-	-
Otras reclasificaciones.....	-	-
<b>II.4. Diferencias de cambio y conversión.....</b>	<b>908</b>	<b>4.895</b>
Ganancias y pérdidas por valoración.....	908	4.895
Importes transferidos a la cuenta de pérdidas y ganancias.....	-	-
Otras reclasificaciones.....	-	-
<b>II.5. Corrección de asimetrías contables.....</b>	<b>-</b>	<b>-</b>
Ganancias y pérdidas por valoración.....	-	-
Importes transferidos a la cuenta de pérdidas y ganancias.....	-	-
Otras reclasificaciones.....	-	-
<b>II.6. Activos mantenidos para la venta.....</b>	<b>-</b>	<b>-</b>
Ganancias y pérdidas por valoración.....	-	-
Importes transferidos a la cuenta de pérdidas y ganancias.....	-	-
Otras reclasificaciones.....	-	-
<b>II.7. Ganancias / (pérdidas) actuariales por retribuciones a largo plazo al personal.....</b>	<b>-</b>	<b>-</b>
<b>II.8. Entidades valoradas por puesta en equivalencia.....</b>	<b>-</b>	<b>-</b>
Ganancias y pérdidas por valoración.....	-	-
Importes transferidos a la cuenta de pérdidas y ganancias.....	-	-
Otras reclasificaciones.....	-	-
<b>II.8. Otros ingresos y gastos reconocidos.....</b>	<b>-</b>	<b>-</b>
<b>II.9. Impuesto sobre beneficios.....</b>	<b>7.377</b>	<b>-4.066</b>
<b>III) TOTAL DE INGRESOS Y GASTOS RECONOCIDOS.....</b>	<b>69.070</b>	<b>36.484</b>
<b>III.1. Atribuidos a la entidad dominante.....</b>	<b>72.870</b>	<b>31.714</b>
<b>III.2. Atribuidos a socios externos.....</b>	<b>-3.800</b>	<b>4.770</b>

## IV.3.196. Estado total de cambios en el patrimonio neto consolidado

GRUPO CESCE

Miles de Euros

Concepto	Capital o fondo mutual	P. emisión, reservas y rdos. ej. anteriores	Acciones propias y de la sociedad dominante	Otras aportaciones de socios o mutualistas	Rdo. ejercicio atribuido a la sociedad dominante	(Dividendo a cuenta)	Ajustes por cambios de valor	Subvenciones, donaciones y legados recibidos	Socios externos	Total cambios patrimonio neto
<b>SALDO AJUSTADO, INICIO DEL AÑO 2010.....</b>	<b>9.200</b>	<b>133.157</b>	-	-	<b>19.216</b>	<b>-42</b>	<b>51.105</b>	-	<b>35.050</b>	<b>247.686</b>
I. Total ingresos y gastos consolidados reconocidos.....	-	-	-	-	88.841	-	-15.971	-	-3.800	69.070
II. Operaciones con socios o mutualistas..	-	-	-	-	-	-	-	-	4.455	4.455
1. Aumentos (reducciones) de capital o fondo mutual.....	-	-	-	-	-	-	-	-	4.935	4.935
2. Conversión de pasivos financieros en patrimonio neto.....	-	-	-	-	-	-	-	-	-	-
3. Distribución de dividendos o derramas activas.....	-	-	-	-	-	-	-	-	-	-
4. Operaciones con acciones o participaciones propias y de la sociedad dominante (netas).....	-	-	-	-	-	-	-	-	-	-
5. Incremento (reducción) de patrimonio neto resultante de una combinación de negocios.....	-	-	-	-	-	-	-	-	-	-
6. Adquisiciones (ventas) de participaciones de socios externos.....	-	-	-	-	-	-	-	-	-480	-480
7. Otras operaciones con socios o mutualistas.....	-	-	-	-	-	-	-	-	-	-
III. Otras variaciones del patrimonio neto..	-	70.842	-	-	-19.216	-50.993	-	-	-1.054	-421
<b>SALDO, FINAL DEL AÑO 2010.....</b>	<b>9.200</b>	<b>203.999</b>	-	-	<b>88.841</b>	<b>-51.035</b>	<b>35.134</b>	-	<b>34.651</b>	<b>320.790</b>

Concepto	2010	2009
<b>Actividad aseguradora</b>		
1.- Cobros seguro directo, coaseguro y reaseguro aceptado.....	307.479	308.903
2.- Pagos seguro directo, coaseguro y reaseguro aceptado.....	-199.987	303.203
3.- Cobros reaseguro cedido.....	52.245	39.770
4.- Pagos reaseguro cedido.....	-65.495	55.550
5.- Recobro de prestaciones.....	27.702	20.867
6.- Pagos de retribuciones a mediadores.....	-21.642	23.939
7.- Otros cobros de explotación.....	298.243	282.176
8.- Otros pagos de explotación.....	-369.798	311.386
9.- Total cobros de efectivo de la actividad aseguradora.....	685.669	651.716
10.- Total pagos de efectivo de la actividad aseguradora.....	-656.922	694.078
<b>Otras actividades de explotación</b>		
1.- Cobros de actividades de gestión de fondos de pensiones.....	-	-
2.- Pagos de actividades de gestión de fondos de pensiones.....	-	-
3.- Cobros de otras actividades.....	10.266	2.913
4.- Pagos de otras actividades.....	-7.661	10.491
5.- Total cobros de efectivo de otras actividades de explotación.....	10.266	2.913
6.- Total pagos de efectivo de otras actividades de explotación.....	-7.661	10.491
7.- Cobros y pagos por impuesto sobre beneficios.....	-2.434	-1.920
<b>FLUJOS DE EFECTIVO DE LAS ACTIVIDADES DE EXPLOTACIÓN.....</b>	<b>28.918</b>	<b>-51.860</b>



Concepto	2010	2009
<b>Cobros de actividades de inversión</b>		
1.- Inmovilizado material.....	493	-
2.- Inversiones inmobiliarias.....	1.532	1.517
3.- Activos intangibles.....	648	-
4.- Instrumentos financieros.....	113.266	85.237
5.- Participaciones en entidades del grupo, multigrupo y asociadas.....	3.723	10.965
6.- Intereses cobrados.....	11.938	10.883
7.- Dividendos cobrados.....	2.792	5.682
8.- Unidad de negocio.....	-	-
9.- Otros cobros relacionados con actividades de inversión.....	255	68
10.- Total cobros de efectivo de las actividades de inversión.....	134.647	114.352
<b>Pagos de actividades de inversión</b>		
1.- Inmovilizado material.....	-2.238	901
2.- Inversiones inmobiliarias.....	-323	20
3.- Activos intangibles.....	-374	1.104
4.- Instrumentos financieros.....	-241.060	45.124
5.- Participaciones en entidades del grupo, multigrupo y asociadas.....	-13.933	7.387
6.- Unidad de negocio.....	-	-
7.- Otros pagos relacionados con actividades de inversión.....	-826	1.254
8.- Total pagos de efectivo de las actividades de inversión.....	-258.754	55.790
<b>FLUJOS DE EFECTIVO DE LAS ACTIVIDADES DE INVERSIÓN.....</b>	<b>-124.107</b>	<b>58.562</b>

Concepto	2010	2009
<b>Cobros de actividades de financiación</b>		
1.- Pasivos subordinados.....	-	-
2.- Cobros por emisión de instrumentos de patrimonio y ampliación de capital.....	9.002	4.637
3.- Derramas activas y aportaciones de los socios o mutualistas.....	3.793	-
4.- Enajenación de valores propios y de la sociedad dominante.....	-	101
5.- Otros cobros relacionados con actividades de financiación.....	4.438	1.785
6.- Venta de participaciones a socios externos.....	-	-
7.- Total cobros de efectivo de las actividades de financiación.....	17.233	6.523
<b>Pagos de actividades de financiación</b>		
1.- Dividendos a los accionistas.....	-2.545	2.580
2.- Intereses pagados.....	-	371
3.- Pasivos subordinados.....	-	-
4.- Pagos por devolución de aportaciones a los accionistas.....	-	-
5.- Derramas pasivas y devolución de aportaciones a los mutualistas.....	-	-
6.- Adquisición de valores propios y de la sociedad dominante.....	-262	28
7.- Otros pagos relacionados con actividades de financiación.....	-362	-93
8.- Adquisición de participaciones a socios externos.....	-	-
9.- Total pagos de efectivo de las actividades de financiación.....	-3.169	2.886
<b>FLUJOS DE EFECTIVO DE LAS ACTIVIDADES DE FINANCIACIÓN.....</b>	<b>14.064</b>	<b>3.637</b>
<b>Efecto de las variaciones de los tipos de cambio.....</b>	<b>4.676</b>	<b>4.888</b>
<b>TOTAL AUMENTO/ DISMINUCIONES DE EFECTIVO Y EQUIVALENTES.....</b>	<b>-76.449</b>	<b>15.227</b>
<b>Efectivo y equivalentes al inicio del periodo.....</b>	<b>162.952</b>	<b>147.725</b>
<b>Efectivo y equivalentes al final del periodo.....</b>	<b>86.503</b>	<b>162.952</b>

Plantilla media por categorías profesionales	2010			2009		
	Hombres	Mujeres	Total	Hombres	Mujeres	Total
Altos directivos.....	40	16	56	28	9	37
Otros directivos, técnicos y similares.....	281	239	520	275	236	511
Administrativos y auxiliares.....	70	188	258	74	189	263
Otro personal.....	12	9	21	8	8	16
<b>TOTAL.....</b>	<b>403</b>	<b>452</b>	<b>855</b>	<b>385</b>	<b>442</b>	<b>827</b>

Plantilla media por tipo de contrato	2010			2009		
	Hombres	Mujeres	Total	Hombres	Mujeres	Total
Personal fijo.....	399	451	850	368	428	796
Personal no fijo.....	4	1	5	17	14	31
<b>TOTAL.....</b>	<b>403</b>	<b>452</b>	<b>855</b>	<b>385</b>	<b>442</b>	<b>827</b>

GRUPO I CO

**GRUPO INSTITUTO DE CRÉDITO OFICIAL**

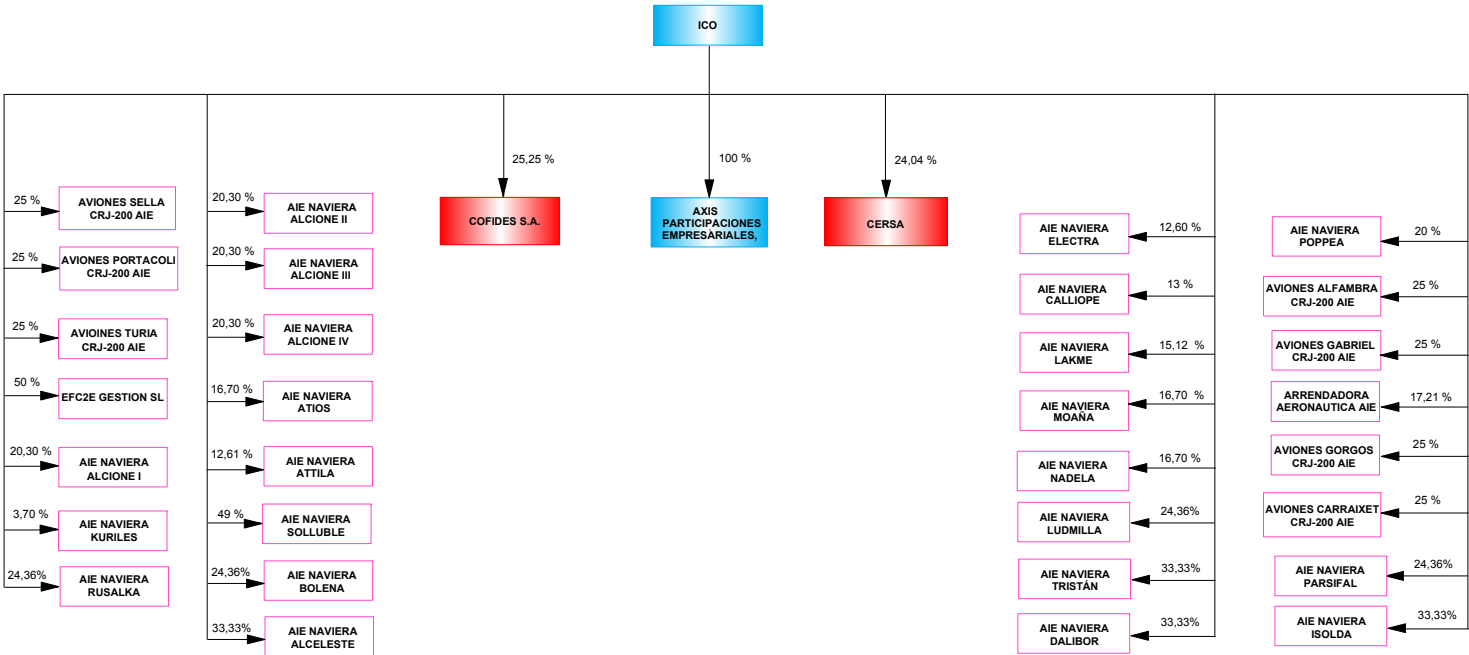

- ENTIDADES ESTATALES POR INTEGRACIÓN GLOBAL
- ENTIDADES ESTATALES POR EL MÉTODO DE LA PARTICIPACIÓN
- ENTIDADES PRIVADAS POR EL MÉTODO DE LA PARTICIPACIÓN

## Empresas incluidas en el perímetro de consolidación ejercicio 2010

Grupo/Entidad	Participación directa	Participación indirecta	Efectivo del grupo
<b>GRUPO INSTITUTO DE CRÉDITO OFICIAL</b>			
<b>INTEGRACIÓN GLOBAL</b>			
INSTITUTO DE CREDITO OFICIAL	100,00	-	100,00
AXIS PARTICIPACIONES EMPRESARIALES, SGEGR, S.A.	100,00	-	100,00
<b>MÉTODO DE LA PARTICIPACIÓN</b>			
COMPañIA ESPAÑOLA DE FINANCIACION DEL DESARROLLO COFIDES, S.A.	25,25	-	25,25
COMPañIA ESPAÑOLA DE REAFIANZAMIENTO, S.A.	24,03	-	24,03
AIE NAVIERA ALCELESTE (**)	33,33	-	33,33
AIE NAVIERA ALCIONE I (**)	20,3	-	20,3
AIE NAVIERA ALCIONE II (**)	20,3	-	20,3
AIE NAVIERA ALCIONE III (**)	20,3	-	20,3
AIE NAVIERA ALCIONE IV (**)	20,3	-	20,3
AIE NAVIERA ATIOS (**)	16,7	-	16,7
AIE NAVIERA ATILA (**)	12,61	-	12,61
AIE NAVIERA BOLENA (**)	24,36	-	24,36
AIE NAVIERA CALLIOPE (**)	13,00	-	13,00
AIE NAVIERA DALIBOR (**)	33,33	-	33,33
AIE NAVIERA ELECTRA (**)	12,6	-	12,6
AIE NAVIERA ISOLDA (**)	33,33	-	33,33

Grupo/Entidad	Participación directa	Participación indirecta	Efectivo del grupo
AIE NAVIERA KURILES (**)	3,70	-	3,70
AIE NAVIERA LAKME (**)	15,12	-	15,12
AIE NAVIERA LUDMILLA (**)	24,36	-	24,36
AIE NAVIERA MOAÑA (**)	16,7	-	16,7
AIE NAVIERA NADELA (**)	16,7	-	16,7
AIE NAVIERA PARSIFAL (**)	24,36	-	24,36
AIE NAVIERA POPPEA (**)	20,00	-	20,00
AIE NAVIERA RUSALKA (**)	24,36	-	24,36
AIE NAVIERA SOLLUBLE (**)	49,00	-	49,00
AIE NAVIERA TRISTÁN (**)	33,33	-	33,33
ARRENDADORA AERONÁUTICA AIE (**)	17,21	-	17,21
AVIONES ALFAMBRA A.I.E. (**)	25,00	-	25,00
AVIONES GABRIEL CRJ-900 A.I.E (**)	25,00	-	25,00
AVIONES CARRAIXET CRJ-200 AIE (**)	25,00	-	25,00
AVIONES GORGOS (**)	25,00	-	25,00
AVIONES PORTACOLI CRJ-200 AIE (**)	25,00	-	25,00
AVIONES SELLA A.I.E (**)	25,00	-	25,00
AVIONES TURIA CRJ-200 AIE (**)	25,00	-	25,00
EFC2E GESTIÓN S.L.(**)	50,00	-	50,00

(\*\*) Sociedad privada

## Empresas incluidas en el perímetro de consolidación ejercicio 2009

Grupo/Entidad	Participación directa	Participación indirecta	Efectivo del grupo
<b>GRUPO INSTITUTO DE CRÉDITO OFICIAL</b>			
<b>INTEGRACIÓN GLOBAL</b>			
INSTITUTO DE CREDITO OFICIAL	100,00	-	100,00
AXIS PARTICIPACIONES EMPRESARIALES, SGEGR, S.A.	100,00	-	100,00
<b>MÉTODO DE LA PARTICIPACIÓN</b>			
COMPañIA ESPAÑOLA DE FINANCIACION DEL DESARROLLO COFIDES, S.A.	25,25	-	25,25
COMPañIA ESPAÑOLA DE REAFIANZAMIENTO, S.A.	23,49	-	23,87
AIE NAVIERA ALCIONE I (**)	20,3	-	20,3
AIE NAVIERA ALCIONE II (**)	20,3	-	20,3
AIE NAVIERA ALCIONE III (**)	20,3	-	20,3
AIE NAVIERA ALCIONE IV (**)	20,3	-	20,3
AIE NAVIERA ATIOS (**)	16,7	-	16,7
AIE NAVIERA ATTILE (**)	12,58	-	12,61
AIE NAVIERA BOLENA (**)	24,36	-	24,36
AIE NAVIERA CALLIOPE (**)	13,19	-	13,00
AIE NAVIERA ELECTRA (**)	12,6	-	12,6
AIE NAVIERA LAKME (**)	15,12	-	15,12
AIE NAVIERA LUDMILLA (**)	24,36	-	24,36
AIE NAVIERA MOAÑA (**)	16,7	-	16,7



Grupo/Entidad	Participación directa	Participación indirecta	Efectivo del grupo
AIE NAVIERA NADELA (**)	16,7	-	16,7
AIE NAVIERA PARSIFAL (**)	24,36	-	24,36
AIE NAVIERA POPPEA (**)	20,00	-	20,00
AIE NAVIERA RUSALKA (**)	24,36	-	24,36
ARRENDADORA AERONÁUTICA AIE (**)	17,21	-	17,21
AVIONES ALFAMBRA A.I.E. (**)	25,00	-	25,00
AVIONES CABRIEL CRJ-900 A.I.E (**)	25,00	-	25,00
AVIONES CARRAIXET CRJ-200 AIE (**)	25,00	-	25,00
AVIONES GORGOS (**)	25,00	-	25,00
AVIONES PORTACOLI CRJ-200 AIE (**)	25,00	-	25,00
AVIONES SELLA A.I.E (**)	25,00	-	25,00
AVIONES TURIA CRJ-200 AIE (**)	25,00	-	25,00
EFC2E GESTIÓN S.L.(**)	50,00	-	50,00
NAVIERA KURILES A.I.E (**)	3,77	-	3,7
NAVIERA SOLLUBLE A.I.E (**)	49,00	-	49,00

(\*\*) Sociedad privada

ACTIVO	2010		2009		Variación	
	Miles de euros	Porcentaje	Miles de euros	Porcentaje	Absoluta	Porcentual
1. Caja y Depósitos en bancos centrales.....	424.056	0,54	74.548	0,12	349.508	468,84
2. Cartera de negociación.....	598.423	0,77	470.686	0,78	127.737	27,14
3. Otros activos financieros a valor razonable con cambios en pérdidas y ganancias.....	-	-	-	-	-	-
4. Activos financieros disponibles para la venta.....	1.261.385	1,62	1.473.411	2,44	-212.026	-14,39
5. Inversiones crediticias.....	66.166.841	84,99	48.230.234	79,91	17.936.607	37,19
6. Cartera de inversión al vencimiento.....	4.292.179	5,51	7.828.332	12,97	-3.536.153	-45,17
7. Ajustes a activos financieros por macro-coberturas.....	-	-	-	-	-	-
8. Derivados de cobertura.....	4.768.558	6,12	1.899.625	3,15	2.868.933	151,03
9. Activos no corrientes en venta.....	1.592	-	4.332	0,01	-2.740	-63,25
10. Participaciones.....	67.073	0,09	40.090	0,07	26.983	67,31
11. Contratos de seguros vinculados a pensiones.....	-	-	-	-	-	-
12. Activos por reaseguros.....	-	-	-	-	-	-
13. Activo material.....	103.403	0,13	104.961	0,17	-1.558	-1,48
14. Activo intangible.....	14.442	0,02	11.843	0,02	2.599	21,95
15. Activos fiscales.....	164.660	0,21	216.022	0,36	-51.362	-23,78
16. Resto de activos.....	3.621	-	2.158	-	1.463	67,79
<b>TOTAL ACTIVO.....</b>	<b>77.866.233</b>	<b>100,00</b>	<b>60.356.242</b>	<b>100,00</b>	<b>17.509.991</b>	<b>29,01</b>

PASIVO Y PATRIMONIO NETO	2009		2008		Variación	
	Miles de euros	Porcentaje	Miles de euros	Porcentaje	Absoluta	Porcentual
1. Cartera de negociación.....	552.616	0,71	409.498	0,68	143.118	34,95
2. Otros pasivos financieros a valor razonable con cambios en pérdidas y ganancias.....	-	-	-	-	-	-
3. Pasivos financieros a coste amortizado.....	72.199.138	92,72	53.598.908	88,80	18.600.230	34,70
4. Ajustes a pasivos financieros por macro-coberturas.....	-	-	-	-	-	-
5. Derivados de cobertura.....	1.400.175	1,80	3.340.704	5,53	-1.940.529	-58,09
6. Pasivos asociados con activos no corrientes en venta.....	-	-	-	-	-	-
7. Pasivos por contratos de seguros.....	-	-	-	-	-	-
8. Provisiones.....	375.774	0,48	250.202	0,41	125.572	50,19
9. Pasivos fiscales.....	99.190	0,13	37.689	0,06	61.501	163,18
10. Fondo de la obra social (solo cajas de ahorro y cooperativas de crédito).....	-	-	-	-	-	-
11. Resto de pasivos.....	3.056	-	3.119	0,01	-63	-2,02
12. Capital reembolsable a la vista (sólo cooperativas de crédito).....	-	-	-	-	-	-
<b>TOTAL PASIVO.....</b>	<b>74.629.949</b>	<b>-9,06</b>	<b>57.640.120</b>	<b>-10,45</b>	<b>16.989.829</b>	<b>29,48</b>
<b>1. FONDOS PROPIOS.....</b>	<b>3.096.566</b>	<b>3,98</b>	<b>2.907.124</b>	<b>4,82</b>	<b>189.442</b>	<b>6,52</b>
1.1. Capital/Fondo de dotación.....	2.351.448	3,02	2.202.729	3,65	148.719	6,75
1.2. Prima de emisión.....	-	-	-	-	-	-
1.3. Reservas.....	715.158	0,92	681.918	1,13	33.240	4,87
1.3.1. Reservas (pérdidas) acumuladas.....	713.874	0,92	690.128	1,14	23.746	3,44
1.3.2. Reservas (pérdidas) de entidades valoradas por el método de la participación.....	1.284	-	-8.210	-0,01	9.494	115,64
1.4. Otros instrumentos de capital.....	-	-	-	-	-	-
1.5. Menos: Valores propios.....	-	-	-	-	-	-
1.6. Resultado del ejercicio atribuido a la entidad dominante....	29.960	0,04	22.477	0,04	7.483	33,29
1.7. Menos: Dividendos y retribuciones.....	-	-	-	-	-	-
<b>2. AJUSTES POR VALORACIÓN.....</b>	<b>139.718</b>	<b>0,18</b>	<b>-191.002</b>	<b>-0,31</b>	<b>330.720</b>	<b>173,15</b>
<b>3. INTERESES MINORITARIOS.....</b>	<b>-</b>	<b>-</b>	<b>-</b>	<b>-</b>	<b>-</b>	<b>-</b>
<b>TOTAL PATRIMONIO NETO.....</b>	<b>3.236.284</b>	<b>4,16</b>	<b>2.716.122</b>	<b>4,50</b>	<b>520.162</b>	<b>19,15</b>
<b>TOTAL PASIVO Y PATRIMONIO NETO.....</b>	<b>77.866.233</b>	<b>100,00</b>	<b>60.356.242</b>	<b>100,00</b>	<b>17.509.991</b>	<b>29,01</b>

Concepto	2010		2009		Variación	
	Miles de euros	Porcentaje	Miles de euros	Porcentaje	Absoluta	Porcentual
Intereses y rendimientos asimilados.....	1.419.582	100,00	1.436.984	100,00	-17.402	-1,21
Intereses y cargas asimiladas.....	-1.066.718	55,00	-1.239.583	70,85	-172.865	-13,95
<b>A) MARGEN DE INTERESES.....</b>	<b>352.864</b>	<b>24,86</b>	<b>197.401</b>	<b>13,74</b>	<b>155.463</b>	<b>78,76</b>
Rendimiento de instrumentos de capital.....	258	0,02	468	0,03	-210	-44,87
Resultado de entidades valoradas por el método de la participación.....	-1.863	-0,13	-1.307	-0,09	-556	-42,54
Comisiones percibidas.....	52.763	3,72	49.154	3,42	3.609	7,34
Comisiones pagadas.....	-4.108	-0,28	-5.678	-0,39	-1.570	-27,65
Resultado de operaciones financieras (neto).....	35.571	2,51	30.422	2,12	5.149	16,93
Diferencias de cambio (neto).....	-590	-0,04	-3.179	-0,22	2.589	81,44
Otros productos de explotación.....	2.173	0,15	2.538	0,18	-365	-14,38
Otras cargas de explotación.....	-	-	-	-	-	-
<b>B) MARGEN BRUTO.....</b>	<b>437.068</b>	<b>30,79</b>	<b>269.819</b>	<b>18,78</b>	<b>167.249</b>	<b>61,99</b>
Gastos de administración.....	-41.048	-2,89	-39.914	-2,77	1.134	2,84
Amortización.....	-5.554	-0,39	-3.788	-0,26	1.766	46,62
Dotaciones a provisiones (neto).....	-227.165	-16,00	-49.763	-3,46	177.402	356,49
Pérdidas por deterioro de activos financieros (neto).....	-121.962	-8,59	-146.999	-10,22	-25.037	-17,03
<b>C) RESULTADO DE LA ACTIVIDAD DE EXPLOTACIÓN.....</b>	<b>41.339</b>	<b>2,91</b>	<b>29.355</b>	<b>2,04</b>	<b>11.984</b>	<b>40,82</b>
Pérdidas por deterioro del resto de activos.....	-1.100	-0,07	-	-	-1.100	-
Ganancias (pérdidas) en la baja de activos no clasificados como no corrientes en la venta.....	-168	-0,01	4	-	-172	-4.300,00
Diferencia negativa de consolidación.....	-	-	-	-	-	-
Ganancias (pérdidas) de activos no corrientes en venta no clasificados como operaciones interrumpidas.....	-	-	-	-	-	-
<b>D) RESULTADO ANTES DE IMPUESTOS.....</b>	<b>40.071</b>	<b>2,82</b>	<b>29.359</b>	<b>2,04</b>	<b>10.712</b>	<b>36,49</b>
Impuesto sobre beneficios.....	-10.111	-0,71	-6.882	-0,47	3.229	46,92
Dotación obligatoria a obras y fondos sociales (solo Cajas de ahorros y Cooperativas de crédito).....	-	-	-	-	-	-
<b>E) RESULTADO DEL EJERCICIO PROCEDENTE DE OPERACIONES CONTINUADAS.....</b>	<b>29.960</b>	<b>2,11</b>	<b>22.477</b>	<b>1,56</b>	<b>7.483</b>	<b>33,29</b>
Resultado de operaciones interrumpidas.....	-	-	-	-	-	-
<b>F) RESULTADO DEL EJERCICIO.....</b>	<b>29.960</b>	<b>2,11</b>	<b>22.477</b>	<b>1,56</b>	<b>7.483</b>	<b>33,29</b>
Resultado atribuido a la entidad dominante.....	29.960	2,11	22.477	1,56	7.483	33,29
Resultado atribuido a intereses minoritarios.....	-	-	-	-	-	-

Concepto	2010	2009
<b>RESULTADO CONSOLIDADO DEL EJERCICIO</b> .....	<b>29.960</b>	<b>22.477</b>
<b>OTROS INGRESOS Y GASTOS RECONOCIDOS</b> .....	<b>330.720</b>	<b>164.430</b>
<b>Activos financieros disponibles para la venta</b> .....	<b>-22.238</b>	<b>34.331</b>
Ganancias (pérdidas) por valoración.....	-22.238	34.331
Importes transferidos a la cuenta de pérdidas y ganancias.....	-	-
Otras reclasificaciones.....	-	-
<b>Coberturas de los flujos de efectivo</b> .....	<b>494.696</b>	<b>200.569</b>
Ganancias (pérdidas) por valoración.....	494.696	200.569
Importes transferidos a la cuenta de pérdidas y ganancias.....	-	-
Importes transferidos al valor inicial de las partidas cubiertas.....	-	-
Otras reclasificaciones.....	-	-
<b>Cobertura de inversiones netas en negocios en el extranjero</b> .....	<b>-</b>	<b>-</b>
Ganancias (pérdidas) por valoración.....	-	-
Importes transferidos a la cuenta de pérdidas y ganancias.....	-	-
Otras reclasificaciones.....	-	-
<b>Diferencias de cambio</b> .....	<b>-</b>	<b>-</b>
Ganancias (pérdidas) por valoración.....	-	-
Importes transferidos a la cuenta de pérdidas y ganancias.....	-	-
Otras reclasificaciones.....	-	-
<b>Activos no corrientes en venta</b> .....	<b>-</b>	<b>-</b>
Ganancias (pérdidas) por valoración.....	-	-
Importes transferidos a la cuenta de pérdidas y ganancias.....	-	-
Otras reclasificaciones.....	-	-
<b>Ganancias (pérdidas) actuariales en planes de pensiones</b> .....	<b>-</b>	<b>-</b>
<b>Entidades valoradas por el método de la participación</b> .....	<b>-</b>	<b>-</b>
Ganancias (pérdidas) por valoración.....	-	-
Importes transferidos a la cuenta de pérdidas y ganancias.....	-	-
Otras reclasificaciones.....	-	-
<b>Resto de ingresos y gastos reconocidos</b> .....	<b>-</b>	<b>-</b>
<b>Impuesto sobre beneficios</b> .....	<b>-141.738</b>	<b>-70.470</b>
<b>TOTAL DE INGRESOS Y GASTOS RECONOCIDOS</b> .....	<b>360.680</b>	<b>186.907</b>
Atribuidos a la entidad dominante.....	360.680	186.907
Atribuidos a intereses minoritarios.....	-	-

Concepto	Capital	Reservas (pérdidas) acumuladas	Reservas (pérdidas) ent. valoradas met. participación	Otros instrumentos de capital	Rdo. ejercicio atribuido a la entidad dominante	Total Fondos propios	Ajustes por valoración	Intereses minoritarios	Total Patrimonio neto
<b>1. Saldo final al 31/12/2009.....</b>	<b>2.202.729</b>	<b>690.128</b>	<b>-8.210</b>	-	<b>22.477</b>	<b>2.907.124</b>	<b>-191.002</b>	-	<b>2.716.122</b>
1.1 Ajustes por cambios de criterio contable.....	-	-	-	-	-	-	-	-	-
1.2 Ajustes por errores.....	-	-	-	-	-	-	-	-	-
<b>2. Saldo inicial ajustado.....</b>	<b>2.202.729</b>	<b>690.128</b>	<b>-8.210</b>	-	<b>22.477</b>	<b>2.907.124</b>	<b>-191.002</b>	-	<b>2.716.122</b>
<b>3. Total ingresos y gastos reconocidos.....</b>	-	-	-	-	<b>29.960</b>	<b>29.960</b>	<b>330.720</b>	-	<b>360.680</b>
<b>4. Otras variaciones del patrimonio neto.....</b>	<b>148.719</b>	<b>23.746</b>	<b>9.494</b>	-	<b>-22.477</b>	<b>159.482</b>	-	-	<b>159.482</b>
4.1 Aumentos de capital.....	148.719	-	-	-	-	148.719	-	-	148.719
4.2 Reducciones de capital.....	-	-	-	-	-	-	-	-	-
4.3 Conversión de pasivos financieros en capital.....	-	-	-	-	-	-	-	-	-
4.4 Incrementos de otros instrumentos de capital.....	-	-	-	-	-	-	-	-	-
4.5 Reclasificación de pasivos financieros a otros instrumentos de capital.....	-	-	-	-	-	-	-	-	-
4.6 Reclasificación de otros instrumentos de capital a pasivos financieros.....	-	-	-	-	-	-	-	-	-
4.7 Distribución de dividendos.....	-	-	-	-	-	-	-	-	-
4.8 Operaciones con instrumentos de capital propios (neto).....	-	-	-	-	-	-	-	-	-
4.9 Traspasos entre partidas de patrimonio neto.....	-	-	-	-	-22.477	-22.477	-	-	-22.477
4.10 Incrementos (reducciones) por combinaciones de negocios.....	-	-	-	-	-	-	-	-	-
4.11 Dotación discrecional a obras y fondos sociales (solo Cajas de ahorros y Cooperativas de crédito).....	-	-	-	-	-	-	-	-	-
4.12 Pagos con instrumentos de capital.....	-	-	-	-	-	-	-	-	-
4.13 Resto de incrementos (reducciones) de patrimonio neto.....	-	23.746	9.494	-	-	33.240	-	-	33.240
<b>5. Saldo final al 31/12/2010.....</b>	<b>2.351.448</b>	<b>713.874</b>	<b>1.284</b>	-	<b>29.960</b>	<b>3.096.566</b>	<b>139.718</b>	-	<b>3.236.284</b>

Concepto	2010	2009
<b>A) FLUJOS DE EFECTIVO DE LAS ACTIVIDADES DE EXPLOTACIÓN.....</b>	<b>-3.310.078</b>	<b>-3.470.341</b>
1. Resultado consolidado del ejercicio.....	29.960	22.477
2. Ajustes para obtener los flujos de efectivo de las actividades de explotación.....	341.483	170.262
<b>3. Aumento/disminución neto de los activos de explotación.....</b>	<b>-20.722.713</b>	<b>-10.740.407</b>
3.1 Cartera de negociación.....	-127.738	-262.934
3.2 Otros activos financieros a valor razonable con cambios en pérdidas y ganancias.....	-	-
3.3 Activos financieros disponibles para la venta.....	212.026	-1.368.114
3.4 Inversiones crediticias.....	-17.936.605	-9.924.821
3.5 Otros activos de explotación.....	-2.870.396	815.462
<b>4. Aumento/disminución neto de los pasivos de explotación.....</b>	<b>16.928.329</b>	<b>7.058.426</b>
4.1 Cartera de negociación.....	143.117	344.564
4.2 Otros pasivos financieros a valor razonable con cambios en pérdidas y ganancias.....	-	-
4.3 Pasivos financieros a coste amortizado.....	18.600.230	7.395.120
4.4 Otros pasivos de explotación.....	-1.815.018	-681.258
<b>5. Cobros/pagos por impuesto sobre beneficios.....</b>	<b>112.863</b>	<b>18.901</b>
<b>B) FLUJOS DE EFECTIVO DE LAS ACTIVIDADES DE INVERSIÓN.....</b>	<b>3.510.868</b>	<b>3.049.955</b>
<b>6. Pagos.....</b>	<b>-8.537.282</b>	<b>-8.303</b>
6.1 Activos materiales.....	-776	-
6.2 Activos intangibles.....	-5.627	-2.793
6.3 Participaciones.....	-26.983	-5.510
6.4 Entidades dependientes y otras unidades de negocio.....	-	-
6.5 Activos no corrientes y pasivos asociados en venta.....	-	-
6.6 Cartera de inversión a vencimiento.....	-8.503.896	-
6.7 Otros pagos relacionados con actividades de inversión.....	-	-
<b>7. Cobros.....</b>	<b>12.048.150</b>	<b>3.058.258</b>
7.1 Activos materiales.....	2.309	1.354
7.2 Activos intangibles.....	-	-
7.3 Participaciones.....	-	-
7.4 Entidades dependientes y otras unidades de negocio.....	-	-
7.5 Activos no corrientes y pasivos asociados en venta.....	2.740	49.893
7.6 Cartera de inversión a vencimiento.....	12.028.607	3.007.011
7.7 Otros cobros relacionados con actividades de inversión.....	14.494	-
<b>C) FLUJOS DE EFECTIVO DE LAS ACTIVIDADES DE FINANCIACIÓN.....</b>	<b>148.718</b>	<b>150.633</b>
<b>8. Pagos.....</b>	<b>-</b>	<b>-</b>
8.1 Dividendos.....	-	-
8.2 Pasivos subordinados.....	-	-
8.3 Amortización de instrumentos de capital propio.....	-	-
8.4 Adquisición de instrumentos de capital propio.....	-	-
8.5 Otros pagos relacionados con actividades de financiación.....	-	-
<b>9. Cobros.....</b>	<b>148.718</b>	<b>150.633</b>
9.1 Pasivos subordinados.....	-	-
9.2 Emisión de instrumentos de capital propio.....	-	-
9.3 Enajenación de instrumentos de capital propio.....	-	-
9.4 Otros cobros relacionados con actividades de financiación.....	148.718	150.633
<b>D) EFECTO DE LAS VARIACIONES DE LOS TIPOS DE CAMBIO.....</b>	<b>-</b>	<b>-</b>
<b>E) AUMENTO (DISMINUCIÓN) NETO DEL EFECTIVO Y EQUIVALENTES.....</b>	<b>349.508</b>	<b>-269.753</b>
<b>F) EFECTIVO Y EQUIVALENTES AL INICIO DEL PERIODO.....</b>	<b>74.548</b>	<b>344.301</b>
<b>G) EFECTIVO Y EQUIVALENTES AL FINAL DEL PERIODO.....</b>	<b>424.056</b>	<b>74.548</b>

Plantilla media por categorías profesionales	2010			2009		
	Hombres	Mujeres	Total	Hombres	Mujeres	Total
Altos directivos.....	6	7	13	10	5	15
Otros directivos, técnicos y similares.....	108	144	252	91	130	221
Administrativos y auxiliares.....	13	56	69	17	62	79
Otro personal.....	1	-	1	1	-	1
<b>TOTAL.....</b>	<b>128</b>	<b>207</b>	<b>335</b>	<b>119</b>	<b>197</b>	<b>316</b>

Plantilla media por tipo de contrato	2010			2009		
	Hombres	Mujeres	Total	Hombres	Mujeres	Total
Personal fijo.....	119	193	312	112	179	291
Personal no fijo.....	9	14	23	7	18	25
<b>TOTAL.....</b>	<b>128</b>	<b>207</b>	<b>335</b>	<b>119</b>	<b>197</b>	<b>316</b>

## V. AUDITORÍA

Las auditorías de cuentas se enmarcan dentro del proceso de rendición de cuentas de las entidades pertenecientes al Sector Público Estatal, recogido en la Ley General Presupuestaria en los capítulos III y IV del Título V, referido a la Contabilidad del Sector Público Estatal.

La citada norma contempla que las cuentas anuales de las entidades estatales, una vez formuladas, deben ser puestas a disposición de los auditores que corresponda para la emisión del informe de auditoría. Este informe debe acompañar a las cuentas anuales aprobadas que se remitan a la IGAE para su posterior rendición al Tribunal de Cuentas.

La referencia incluye la auditoría de las cuentas individuales de las entidades y las de las cuentas consolidadas que deben formular las entidades que estén obligadas a ello.

En el procedimiento de rendición de cuentas de las entidades del sector público empresarial la normativa establece que los cuentadantes deberán remitir sus cuentas anuales aprobadas acompañadas del informe de auditoría que corresponda, bien el establecido en los artículos 163 y 168 de la LGP, bien el impuesto por la normativa mercantil en el caso de las sociedades mercantiles estatales.

Así, de acuerdo con lo establecido en los artículos 163 y 168 de la LGP, la IGAE realiza anualmente la auditoría de las cuentas anuales de las siguientes entidades que aplican los principios de contabilidad recogidos en el Plan General de Contabilidad de la empresa española:

- Las entidades públicas empresariales.
- Las entidades estatales de derecho público a que se refiere el artículo 2.1 g) de la LGP.
- Los consorcios contemplados en el artículo 2.1 h) de la LGP.



- Las sociedades mercantiles estatales no sometidas a la obligación de auditarse que se hubieran incluido en el plan anual de auditorías.

En este sentido, el artículo 165 de la LGP, establece la obligación de que anualmente la IGAE elabore un Plan Anual de Auditorías, en el que se incluyan las actuaciones a realizar durante el correspondiente ejercicio.

Las entidades pertenecientes al Sector Público Empresarial son auditadas mayoritariamente por auditores privados, ya que en su mayor parte son sociedades mercantiles estatales sujetas a las disposiciones de la normativa mercantil.

La obligación de auditar las cuentas anuales viene regulada en el artículo 263 del Real Decreto Legislativo 1/2010, de 2 de julio, por el que se aprueba el texto refundido de la Ley de Sociedades de Capital. Este artículo establece que “Las cuentas anuales y, en su caso, el informe de gestión deberán ser revisados por auditor de cuentas”.

Todas las sociedades, por lo tanto, tienen obligación de auditar sus cuentas anuales a excepción de aquellas que puedan presentar balance abreviado. El art. 257 de la Ley de Sociedades de Capital, establece:

“Podrán formular balance y estado de cambios en el patrimonio neto abreviados las sociedades que durante dos ejercicios consecutivos reúnan, a la fecha de cierre de cada uno de ellos, al menos dos de las circunstancias siguientes:

- a) Que el total de las partidas del activo no supere los 2.850.000 euros.
- b) Que el importe neto de su cifra anual de negocios no supere los 5.700.000 euros.
- c) Que el número medio de trabajadores empleados durante el ejercicio no sea superior a 50.

Las sociedades perderán esta facultad si dejan de reunir, durante dos ejercicios consecutivos, dos de las circunstancias detalladas.”

Además, estarán sometidas a auditoría las cuentas anuales de las empresas y entidades, cualquiera que sea su naturaleza jurídica y siempre que deban formular cuentas anuales, cuando concurren algunos supuestos o circunstancias específicas como la cotización de sus títulos en cualquiera de las Bolsas Oficiales de Comercio, emisión de obligaciones en oferta pública, dedicación de manera habitual a la intermediación financiera, si

superan determinados importes en ayudas o subvenciones recibidas con cargo a los presupuestos de las Administraciones Públicas o fondos de la Unión Europea, o en contratos de obras, gestión de servicios públicos, suministros, consultoría y asistencia y servicios a las Administraciones Públicas, que represente más del 50% del importe neto de su cifra anual de negocios, admisión de sus valores a negociación en un mercado regulado de cualquier Estado Miembro de la UE., las sociedades de garantía recíproca en cualquier circunstancia, y las entidades de capital riesgo, entre otras. No obstante, están en todo caso obligadas a auditoría cuando lo exijan sus estatutos, cuando se acuerde así en asamblea general y cuando lo solicite el 5% de los socios, siempre que no hubiera transcurrido tres meses a contar desde la fecha de cierre del ejercicio.

Con la entrada en vigor de la Orden EHA/2043/2010, de 22 de julio, mencionada en varias ocasiones a lo largo de la publicación, se produjo una novedad importante en relación con las empresas estatales incluidas en el Plan de Auditoría de la IGAE. Con la puesta en funcionamiento de la aplicación CICEP.red, a partir de las cuentas de 2010, el sistema de puesta a disposición de los auditores de las cuentas formuladas, así como la remisión del informe de auditoría a la entidad, se realiza por medios informáticos o telemáticos a través de la citada aplicación.

Se recoge en los **cuadros V.2. y V.4.**, información de las entidades auditadas sobre las cuentas anuales individuales y consolidadas respectivamente, sus principales magnitudes, y quien ha sido el auditor, facilitando asimismo, las cifras de las entidades cuyas cuentas no han sido objeto de auditoría. Por último, en los **cuadros V.3 y V.5.**, se ofrece, información sobre la opinión resultante de la auditoría realizada.

La relación de las entidades y grupos consolidables auditados y la opinión manifestada en el correspondiente informe de auditoría se recoge con detalle de cada empresa o grupo consolidable en los listados correspondientes (**listado V.1 a V.7**)

\*\*\*

Para finalizar conviene hacer referencia a la Ley 12/2010, de 30 de junio, por la que se modifica, entre otras, la Ley 19/1988, de 12 de julio, de Auditoría de Cuentas, para su adaptación a la normativa comunitaria. Al mismo tiempo, se aprovecha la reforma para modificar ciertos aspectos de la regulación contenida en dicha Ley que deben adaptarse a los cambios acaecidos en la legislación mercantil, y para incorporar las mejoras de carácter técnico aconsejadas por la experiencia y la práctica desarrollada desde su

entrada en vigor. En particular, se modifica el artículo 1, relativo a la definición de auditoría de cuentas, para dar cabida a los nuevos documentos contables que, según el artículo 34 del Código de Comercio, en la redacción dada por la Ley 16/2007, de 4 de julio, de reforma y adaptación de la legislación mercantil en materia contable para su armonización internacional con base en la normativa de la Unión Europea, integran las cuentas anuales, que son el estado que recoge los cambios en el patrimonio neto y el estado de flujos de efectivo. Dichos documentos han de ser igualmente auditados.

La Ley 12/2010 modificó la mayor parte de los artículos de la Ley 19/1988, de 12 de julio, de Auditoría de Cuentas por lo que las Cortes Generales consideraron necesario encomendar al Gobierno la elaboración de un texto refundido de dichas normas legales, al objeto de reunir en único texto la totalidad de la regulación de la actividad de auditoría de cuentas. En consecuencia, el Real Decreto Legislativo 1/2011, de 1 de julio, aprueba el texto refundido de la Ley de Auditoría de Cuentas.

De los resultados de las auditorías de las cuentas anuales individuales efectuadas, podemos destacar en relación a las 219 empresas estatales tratadas, que 143 han sido auditadas por firmas privadas, 48 han sido efectuadas por la Intervención General de la Administración del Estado, mientras que 28 no han sido auditadas. Hay que señalar, no obstante, que en el Plan de auditorías de la IGAE se incluyen 49 empresas, siendo 1 empresa no tratada por no haber enviado la información. Respecto a las firmas privadas, el mayor número de auditorías ha sido realizado por Pricewaterhousecoopers, Ernst & Young, Deloitte, y KPMG auditores, en este orden.

En relación a la opinión, 156 (157 si tenemos en cuenta la empresa no tratada y sí auditada por la IGAE) tiene opinión favorable, 34 favorable con salvedades y 1 empresa presenta opinión desfavorable.

El presente epígrafe facilita igualmente información sobre la auditoría de las cuentas anuales consolidadas de los 24 grupos consolidables no financieros que han remitido información, más el Grupo CESCE y Grupo ICO. Han sido objeto de auditoría los 26 grupos, 4 mediante auditoría privada, mientras que los 22 restantes han sido auditados por la IGAE, resultando la opinión favorable sin salvedades en 13 casos, favorable con salvedades en 12, mientras que 1 presenta opinión denegada.

## V.1. Ejecución Plan de Auditorías de la IGAE

Entidad / Grupo auditado	Opinión informes definitivos
<b>ENTIDADES PÚBLICAS EMPRESARIALES</b>	
ADMINISTRADOR DE INFRAESTRUCTURAS FERROVIARIAS	Opinión favorable con salvedades
GRUPO ADMINISTRADOR DE INFRAESTRUCTURAS FERROVIARIAS	Opinión favorable con salvedades
AEROPUERTOS ESPAÑOLES Y NAVEGACION AEREA	Opinión favorable
GRUPO AEROPUERTOS ESPAÑOLES Y NAVEGACIÓN AEREA	Opinión favorable
CENTRO PARA EL DESARROLLO TECNOLOGICO INDUSTRIAL	Opinión favorable
CONSORCIO DE COMPENSACION DE SEGUROS	Opinión favorable
ENTIDAD PÚBLICA EMPRESARIAL RED.ES	Opinión favorable
GRUPO ENTIDAD PÚBLICA EMPRESARIAL RED.ES	Opinión favorable
FABRICA NACIONAL DE MONEDA Y TIMBRE-REAL CASA DE LA MONEDA	Opinión favorable
FERROCARRILES DE VIA ESTRECHA	Opinión favorable con salvedades
GERENCIA DEL SECTOR DE LA CONSTRUCCIÓN NAVAL	Opinión favorable
INSTITUTO PARA LA DIVERSIFICACION Y AHORRO DE LA ENERGIA	Opinión favorable
INSTITUTO DE CRÉDITO OFICIAL	Opinión favorable
GRUPO INSTITUTO DE CRÉDITO OFICIAL	Opinión favorable
LOTERIAS Y APUESTAS DEL ESTADO	Opinión favorable con salvedades
GRUPO LOTERIAS Y APUESTAS DEL ESTADO	Opinión favorable con salvedades
RENFE-OPERADORA	Opinión favorable con salvedades
GRUPO RENFE-OPERADORA	Opinión favorable con salvedades
S. E. P. E.S. ENTIDAD PUBLICA EMPRESARIAL DE SUELO	Opinión favorable con salvedades
GRUPO ENTIDAD PÚBLICA EMPRESARIAL DEL SUELO	Opinión favorable con salvedades
SOCIEDAD DE SALVAMENTO Y SEGURIDAD MARITIMA	Opinión favorable con salvedades
GRUPO SOCIEDAD DE SALVAMENTO Y SEGURIDAD MARÍTIMA	Opinión favorable con salvedades
<b>OTRAS ENTIDADES ESTATALES DE DERECHO PÚBLICO</b>	
AUTORIDAD PORTUARIA DE ALICANTE	Opinión favorable con salvedades
AUTORIDAD PORTUARIA DE ALMERÍA	Opinión favorable
AUTORIDAD PORTUARIA DE AVILES	Opinión favorable
AUTORIDAD PORTUARIA DE BAHIA DE CADIZ	Opinión favorable
AUTORIDAD PORTUARIA DE BALEARES	Opinión favorable

Entidad / Grupo auditado	Opinión informes definitivos
GRUPO AUTORIDAD PORTUARIA DE BALEARES	Opinión favorable
AUTORIDAD PORTUARIA DE BARCELONA	Opinión favorable
GRUPO AUTORIDAD PORTUARIA DE BARCELONA	Opinión favorable
AUTORIDAD PORTUARIA DE BILBAO	Opinión favorable
AUTORIDAD PORTUARIA DE CARTAGENA	Opinión desfavorable
GRUPO AUTORIDAD PORTUARIA DE CARTAGENA	Opinión desfavorable
AUTORIDAD PORTUARIA DE CASTELLON	Opinión favorable
AUTORIDAD PORTUARIA DE CEUTA	Opinión favorable con salvedades
AUTORIDAD PORTUARIA DE FERROL-SAN CIBRAO	Opinión favorable con salvedades
AUTORIDAD PORTUARIA DE GIJON	Opinión favorable
GRUPO AUTORIDAD PORTUARIA DE GIJÓN	Opinión favorable
AUTORIDAD PORTUARIA DE HUELVA (*)	Opinión favorable
AUTORIDAD PORTUARIA DE LA BAHIA DE ALGECIRAS	Opinión favorable
AUTORIDAD PORTUARIA DE LA CORUÑA	Opinión favorable con salvedades
GRUPO AUTORIDAD PORTUARIA DE LA CORUÑA	Opinión favorable con salvedades
AUTORIDAD PORTUARIA DE LAS PALMAS	Opinión favorable con salvedades
AUTORIDAD PORTUARIA DE MALAGA	Opinión favorable con salvedades
AUTORIDAD PORTUARIA DE MARÍN-PONTEVEDRA	Opinión favorable con salvedades
AUTORIDAD PORTUARIA DE MELILLA	Opinión favorable con salvedades
AUTORIDAD PORTUARIA DE MOTRIL	Opinión favorable
AUTORIDAD PORTUARIA DE PASAJES	Opinión favorable con salvedades
GRUPO AUTORIDAD PORTUARIA DE PASAJES	Opinión favorable con salvedades
AUTORIDAD PORTUARIA DE SANTA CRUZ DE TENERIFE	Opinión favorable con salvedades
GRUPO AUTORIDAD PORTUARIA DE SANTA CRUZ DE TENERIFE	Opinión favorable con salvedades
AUTORIDAD PORTUARIA DE SANTANDER	Opinión favorable
AUTORIDAD PORTUARIA DE SEVILLA	Opinión favorable
AUTORIDAD PORTUARIA DE TARRAGONA	Opinión favorable con salvedades
AUTORIDAD PORTUARIA DE VALENCIA	Opinión favorable
GRUPO AUTORIDAD PORTUARIA DE VALENCIA	Opinión favorable
AUTORIDAD PORTUARIA DE VIGO	Opinión favorable

Entidad / Grupo auditado	Opinión informes definitivos
GRUPO AUTORIDAD PORTUARIA DE VIGO	Opinión favorable
AUTORIDAD PORTUARIA DE VILLAGARCIA DE AROSA	Opinión favorable con salvedades
CONSORCIO DE LA ZONA FRANCA DE CÁDIZ	Opinión favorable con salvedades
GRUPO CONSORCIO ZONA FRANCA DE CÁDIZ	Opinión favorable con salvedades
CONSORCIO DE LA ZONA FRANCA DE GRAN CANARIA	Opinión favorable
CONSORCIO DE LA ZONA FRANCA DE VIGO	Opinión favorable con salvedades
GRUPO CONSORCIO DE LA ZONA FRANCA DE VIGO	Opinión favorable
ENTE PÚBLICO DE RADIOTELEVISIÓN ESPAÑOLA (en liquidación)	Opinión favorable con salvedades
GRUPO RADIOTELEVISIÓN ESPAÑOLA	Opinión favorable con salvedades
PUERTOS DEL ESTADO	Opinión favorable
GRUPO PUERTOS DEL ESTADO	Opinión favorable
SOCIEDAD ESTATAL DE PARTICIPACIONES INDUSTRIALES	Opinión favorable con salvedades
GRUPO SOCIEDAD ESTATAL DE PARTICIPACIONES INDUSTRIALES	Opinión favorable con salvedades
<b>CONSORCIOS DEL SECTOR PÚBLICO ESTATAL</b>	
CONSORCIO PARA LA CONSTRUCCIÓN DEL AUDITORIO DE MÚSICA DE MÁLAGA	Opinión favorable con salvedades
CONSORCIO VALENCIA 2007	Opinión favorable con salvedades

(\*) La Autoridad portuaria de Huelva no esta tratada al no haber rendido las Cuentas Anuales

**V.1. Ejecución Plan de Auditoría de la IGAE**

<b>Opinión</b>	<b>Favorable</b>	<b>Favorable con salvedades</b>	<b>Desfavorable</b>	<b>TOTAL</b>
<b>Entidades</b>				
Entidades públicas empresariales	8	6	-	<b>14</b>
Otras entidades de derecho público	17	16	1	<b>34</b>
Consortios	-	2	-	<b>2</b>
<b>Grupos consolidables</b>	10	11	1	<b>22</b>
<b>TOTAL</b>	<b>35</b>	<b>35</b>	<b>2</b>	<b>72</b>

## V.2. Auditoría de las cuentas anuales individuales por firmas privadas

### **Deloitte, S.L.**

AGENCIA EFE, S.A.

AHV-ENSIDESA CAPITAL, S.A.

CENTRO INTERMODAL DE LOGISTICA, S.A.

CENTROS LOGISTICOS AEROPORTUARIOS, S.A.

CESCE MEXICO, S.A. DE C.V.

COFIVACASA, S.A.

COMERCIAL DEL FERROCARRIL, S.A.

EFEAGRO, S.A.

EMPRESA DE TRANSFORMACION AGRARIA, S.A.

EMPRESA NACIONAL DE RESIDUOS RADIOACTIVOS, S.A.

EQUIPOS TERMOMETÁLICOS, S.A.

LA ALMORAIMA, S.A.

MUSEO NACIONAL DEL PRADO DIFUSIÓN, S.A.

REDALSA, S.A.

REMOLQUES MARITIMOS, S.A.

S.A. DE ELECTRÓNICA SUBMARINA

SAES CAPITAL, S.A.

SAINSEL SISTEMAS NAVALES, S.A.U.

SISTEMAS TECNICOS DE LOTERIAS DEL ESTADO, S.A.

SOCIEDAD ESTATAL DE INFRAESTRUCTURAS DEL TRANSPORTE TERRESTRE, S.A.

SOCIEDAD ESTATAL PARA LA GESTIÓN DE LA INNOVACIÓN Y LAS TECNOLOGÍAS TURÍSTICAS, S.A.

TECNOLOGIAS Y SERVICIOS AGRARIOS, S.A.

WORLD TRADE CENTER BARCELONA, S.A.

### **PricewaterhouseCoopers Auditores, S.L.**

AENA DESARROLLO INTERNACIONAL, S.A.

CESCE CHILE ASEGURADORA, S.A.

CESCEBRASIL SEGUROS DE GARANTÍAS E CRÉDITO, S.A.

CESCEBRASIL, SEGUROS DE CRÉDITO, S.A.

CHRONOEXPRES, S.A.



COLONIZACION Y TRANSFORMACION AGRARIA, S.A.

COMPAÑIA ESPAÑOLA DE SEGUROS DE CRÉDITO A LA EXPORTACION, S.A., COMPAÑÍA DE SEGUROS Y REASEGUROS

CONSORCIO INTERNACIONAL DE ASEGURADORAS DE CRÉDITO, S.A.

CORREO HÍBRIDO, S.A.

CORREOS TELECOM, S.A.

CTI TECNOLOGÍA Y GESTIÓN, S.A.

DBK,S.A.

DEFEX, S.A.

ENWESA OPERACIONES, S.A.

EQUIPOS NUCLEARES, S.A.

GRUPO CESCE SERVICIOS TECNOLÓGICOS AIE

HULLERAS DEL NORTE S.A.

INFORMA D&B (SERVIÇOS DE GESTÃO DE EMPRESAS), SOCIEDADE UNIPESSOAL, LDA

INFORMA DEL PERÚ, INFORMACIÓN ECONÓMICA, S.A.

INFORMA, D & B, S.A.

INSTITUTO NACIONAL DE TECNOLOGÍAS DE LA COMUNICACIÓN, S.A.

IZAR CONSTRUCCIONES NAVALES, S.A. (EN LIQUIDACIÓN)

LA MUNDIAL, C.A. VENEZOLANA DE SEGUROS DE CRÉDITO Y GARANTÍAS, S.A.

MERCADOS CENTRALES DE ABASTECIMIENTO DE ALGECIRAS, S.A.

MERCADOS CENTRALES DE ABASTECIMIENTO DE MALAGA, S.A.

MERCADOS CENTRALES DE ABASTECIMIENTO, S.A.

OLYMPIC MOLL, S.A.

RUMASA, S.A.

SADIM INVERSIONES, S.A.

SDAD. ESTATAL PARA LA EJECUCION DE PROGRAMAS Y ACTUACIONES CONMEMORATIVAS DEL V CENTENARIO DEL  
DESCUBRIMIENTO DE AMERICA SA (EN LIQUIDACION)

SECREX, COMPAÑÍA DE SEGUROS DE CRÉDITO Y GARANTÍAS, S.A.

SOCIEDAD ASTURIANA DE DIVERSIFICACIÓN MINERA, S.A.

SOCIEDAD ESTATAL CORREOS Y TELEGRAFOS, S.A.

**KPMG Auditores, S.L.**

AGUAS DE LAS CUENCAS MEDITERRANEAS, S.A.

COMPAÑIA ESPAÑOLA DE FINANCIACION DEL DESARROLLO COFIDES, S.A.

COMPAÑIA ESPAÑOLA DE REAFIANZAMIENTO, S.A.  
COMPAÑIA ESPAÑOLA DE TABACO EN RAMA, S.A.  
CORPORACIÓN DE RADIO Y TELEVISIÓN ESPAÑOLA, S.A.  
EMPRESA PARA LA GESTION DE RESIDUOS INDUSTRIALES, S.A.  
ENUSA INDUSTRIAS AVANZADAS, S.A.  
INFORMA COLOMBIA, S.A.  
INGENIERIA Y ECONOMIA DEL TRANSPORTE, S.A.  
LOGIRAIL, S.A. (antes COIN ASESORES, S.A.)  
MOLYPHARMA, S.A.  
SOCIEDAD DE INFRAESTRUCTURAS Y EQUIPAMIENTOS PENITENCIARIOS, S.A.  
SOCIEDAD ESTATAL DE ESTIBA Y DESESTIBA DEL PUERTO DE GANDIA, S.A.  
SOCIEDAD ESTATAL ESPAÑOLA P4R, S.A.  
SOCIEDAD ESTATAL PARA LA PROMOCIÓN Y ATRACCIÓN DE INVERSIONES EXTERIORES, S.A.  
TECONMA, S.A.  
VALENCIA PLATAFORMA INTERMODAL Y LOGISTICA, S.A.  
VIGO ACTIVO SOCIEDAD DE CAPITAL RIESGO DE RÉGIMEN SIMPLIFICADO, S.A.

**Ernst & Young, S.L.**

ABRA INDUSTRIAL, S.A.  
AGRUMINSA, S.A.  
AGUAS DE LA CUENCA DEL EBRO, S.A.  
AGUAS DE LAS CUENCAS DEL NORTE, S.A.  
AXIS PARTICIPACIONES EMPRESARIALES, SGEGR, S.A.  
BARCELONA HOLDING OLIMPICO, S.A.  
CANAL DE NAVARRA S.A.  
ENAJENACION DE MATERIALES FERROVIARIOS, S.A.  
FESPYME, FONDO DE CAPITAL RIESGO (antes FONDICO, FCR)  
FIDALIA, S.A.  
FONDO EURO-ICO, FONDO DE CAPITAL RIESGO (EN LIQUIDACIÓN)  
HIPÓDROMO DE LA ZARZUELA, S.A.  
INFOINVEST, S.A.  
INSTITUTO DE CREDITO OFICIAL

NAVANTIA, S.A.

PARQUE EMPRESARIAL PRINCIPADO DE ASTURIAS, S.L.

PECOVA, S.A.

PUERTO SECO VENTASTUR, S.A.

SERVICIOS Y ESTUDIOS PARA LA NAVEGACIÓN AÉREA Y LA SEGURIDAD AERONÁUTICA, S.A.

SOCIEDAD ESTATAL DE ESTIBA Y DESESTIBA DEL PUERTO DE ALCUDIA, S.A.

SOCIEDAD ESTATAL DE ESTIBA Y DESESTIBA DEL PUERTO DE IBIZA, S.A.

SOCIEDAD ESTATAL DE ESTIBA Y DESESTIBA DEL PUERTO DE MAHON, S.A.

SOCIEDAD ESTATAL DE ESTIBA Y DESESTIBA DEL PUERTO DE PALMA DE MALLORCA, S.A.

VIPAR PARQUE EMPRESARIAL S.L.

**Grant Thornton, S.L.**

PARADORES DE TURISMO DE ESPAÑA, S.A.

**BDO Audiberia Auditores, S.L.**

INGENIERIA DE SISTEMAS PARA LA DEFENSA DE ESPAÑA, S.A.

MINAS DE ALMADEN Y ARRAYANES, S.A.

SOCIEDAD ESTATAL AGUAS DE LAS CUENCAS DEL SUR, S.A.

SOCIEDAD ESTATAL DE INFRAESTRUCTURAS AGRARIAS, S.A.

**SCD Auditoría, S.L.**

DESORCIÓN TÉRMICA, S.A.

ENUSEGUR, S.A.

EXPRESS TRUCK, S.A.

FONDO DE LIQUIDACIÓN ASICA

SEPI DESARROLLO EMPRESARIAL, S.A.

SEPIDES GESTION S.G.E.C.R., S.A.

SOCIEDAD ANONIMA ESTATAL DE CAUCION AGRARIA

SOCIEDAD PARA EL DESARROLLO INDUSTRIAL DE EXTREMADURA, S.A.

**Horwath Auditores España, S.L.**

INFRAESTRUCTURAS Y EQUIPAMIENTOS HISPALENSES, S.A.

**Mazars Auditores, S.L.**

EMPRESA NACIONAL DE INNOVACION, S.A.

SEPES URBANA EN LIQUIDACIÓN, S.A.

SOCIEDAD ESTATAL DE GESTION INMOBILIARIA DE PATRIMONIO, S.A.

SOCIEDAD PÚBLICA DE ALQUILER, S.A.

**Moore Stephens Fidelitas Auditores, S.L.**

MERCADOS CENTRALES DE ABASTECIMIENTO DE ASTURIAS, S.A.

**FISA Auditores, S.A.**

ALIMENTOS Y ACEITES, S.A.

**Espaudit Gabinete de Auditoría, S.A.P.**

MERCADOS CENTRALES DE ABASTECIMIENTO DE LAS PALMAS, S.A.

**Centium Auditores, S.L.**

EUROPEAN BULK HANDLING INSTALLATION, S.A.

**Sector 3, S.A.**

SOCIEDAD ESTATAL DE ESTIBA Y DESESTIBA DEL PUERTO DE CARTAGENA, S.A.

**Manuela Castro Silva**

SOCIEDAD ESTATAL DE ESTIBA Y DESESTIBA DEL PUERTO DE FERROL, S.A.

**Auditoría y diagnóstico empresarial, S.A.**

SOCIEDAD ESTATAL DE ESTIBA Y DESESTIBA DEL PUERTO DE LA CORUÑA, S.A.

**Analistas Financieros Asociados, S.L.**

APARCAMIENTOS SUBTERRANEOS DE VIGO, S.L.

SOCIEDAD ESTATAL DE ESTIBA Y DESESTIBA DEL PUERTO DE VIGO S.A.

**Engloba Auditores, S.L.**

EXPASA AGRICULTURA Y GANADERÍA, S.A.

**2 Auditoria i Análisi Empreses, S.L.P.**

GERENCIA URBANISTICA PORT-2000

**Expertos Independientes Auditores, S.L.P.**

GESTIONES URBANISTICAS DE LA RIOJA, S.A.

**Lafuente Auditores Asociados, S.L.**

INGENIERIA Y SERVICIOS AEROESPACIALES, S.A.

**Sociedad General de Auditores y Consultores, S.A.**

INMOBILIARIA DE PROMOCIONES Y ARRIENDOS, S.A.

**Plan Audit, S.L.P.**

MERCADOS CENTRALES DE ABASTECIMIENTO DE BADAJOZ, S.A.

**Visan Auditores de Cuentas, S.L.**

SOCIEDAD ESTATAL DE ACCIÓN CULTURAL, S.A.

**Servicios de Auditoría y Consulting de Empresas, S.L.**

SUELO INDUSTRIAL DE GALICIA, S.A.

**CET Auditores, S.L.**

CENTRO DE REFERENCIA INVESTIGACIÓN, DESARROLLO E INNOVACIÓN ATM AGRUPACIÓN DE INTERESES ECONÓMICOS

**Mundiaudit, S.L.**

SOCIEDAD ESTATAL DE ESTIBA Y DESESTIBA DEL PUERTO DE LA LUZ Y LAS PALMAS, S.A.

**Auditoría y Gestión empresarial , S.L**

SOCIEDAD ESTATAL DE ESTIBA Y DESESTIBA DEL PUERTO DE PASAJES, S.A.

**Otras firmas privadas**

COMPAÑÍA ARGENTINA DE SEGUROS DE CRÉDITO A LA EXPORTACIÓN, S.A.

FONDO ENISA, FESPyme, SEPIDES PARA LA EXPANSION DE LA PYME, FCR, DE REGIMEN SIMPLIFICADO

SOCIEDAD ESPAÑOLA DE ESTUDIOS PARA LA COMUNICACION FIJA A TRAVES DEL ESTRECHO DE GIBRALTAR, S.A.

SOCIEDAD ESTATAL DE ESTIBA Y DESESTIBA DEL PUERTO DE ALMERIA, S.A.

SOCIEDAD ESTATAL DE ESTIBA Y DESESTIBA DEL PUERTO DE AVILES, S.A.

SOCIEDAD ESTATAL DE ESTIBA Y DESESTIBA DEL PUERTO DE MOTRIL, S.A.

SUELO EMPRESARIAL DEL ATLÁNTICO, S.L.

### **V.3. Auditoría de las cuentas anuales individuales por la IGAE**

#### **Intervención General de la Administración Estado**

ADMINISTRADOR DE INFRAESTRUCTURAS FERROVIARIAS

AEROPUERTOS ESPAÑOLES Y NAVEGACION AEREA

AUTORIDAD PORTUARIA DE ALICANTE

AUTORIDAD PORTUARIA DE ALMERÍA

AUTORIDAD PORTUARIA DE AVILES

AUTORIDAD PORTUARIA DE BAHIA DE CADIZ

AUTORIDAD PORTUARIA DE BALEARES

AUTORIDAD PORTUARIA DE BARCELONA

AUTORIDAD PORTUARIA DE BILBAO

AUTORIDAD PORTUARIA DE CARTAGENA

AUTORIDAD PORTUARIA DE CASTELLON

AUTORIDAD PORTUARIA DE CEUTA

AUTORIDAD PORTUARIA DE FERROL-SAN CIBRAO

AUTORIDAD PORTUARIA DE GIJON

AUTORIDAD PORTUARIA DE HUELVA (\*)

AUTORIDAD PORTUARIA DE LA BAHIA DE ALGECIRAS

AUTORIDAD PORTUARIA DE LA CORUÑA

AUTORIDAD PORTUARIA DE LAS PALMAS

AUTORIDAD PORTUARIA DE MALAGA

AUTORIDAD PORTUARIA DE MARIN Y RIA DE PONTEVEDRA

AUTORIDAD PORTUARIA DE MELILLA

AUTORIDAD PORTUARIA DE MOTRIL

AUTORIDAD PORTUARIA DE PASAJES

AUTORIDAD PORTUARIA DE SANTA CRUZ DE TENERIFE

AUTORIDAD PORTUARIA DE SANTANDER

AUTORIDAD PORTUARIA DE SEVILLA

AUTORIDAD PORTUARIA DE TARRAGONA

AUTORIDAD PORTUARIA DE VALENCIA

AUTORIDAD PORTUARIA DE VIGO

AUTORIDAD PORTUARIA DE VILLAGARCIA DE AROSA  
CENTRO PARA EL DESARROLLO TECNOLOGICO INDUSTRIAL  
CONSORCIO DE COMPENSACION DE SEGUROS  
CONSORCIO DE LA ZONA FRANCA DE CÁDIZ  
CONSORCIO DE LA ZONA FRANCA DE GRAN CANARIA  
CONSORCIO DE LA ZONA FRANCA DE VIGO  
CONSORCIO PARA LA CONSTRUCCIÓN DEL AUDITORIO DE MÚSICA DE MÁLAGA  
CONSORCIO VALENCIA 2007  
ENTE PÚBLICO DE RADIOTELEVISIÓN ESPAÑOLA (en liquidación)  
ENTIDAD PÚBLICA EMPRESARIAL RED.ES  
FABRICA NACIONAL DE MONEDA Y TIMBRE-REAL CASA DE LA MONEDA  
FERROCARRILES DE VIA ESTRECHA  
GERENCIA DEL SECTOR DE LA CONSTRUCCIÓN NAVAL  
INSTITUTO PARA LA DIVERSIFICACION Y AHORRO DE LA ENERGIA  
LOTERIAS Y APUESTAS DEL ESTADO  
PUERTOS DEL ESTADO  
RENFE-OPERADORA  
S. E. P. E.S. ENTIDAD PUBLICA EMPRESARIAL DE SUELO  
SOCIEDAD DE SALVAMENTO Y SEGURIDAD MARITIMA  
SOCIEDAD ESTATAL DE PARTICIPACIONES INDUSTRIALES

(\*) La Autoridad portuaria de Huelva no está tratada al no haber rendido las Cuentas anuales

## V.2. Alcance de la auditoría de las cuentas anuales individuales

Auditoría	Entidades	Plantilla media	Cifra de negocios	Activo
	Número	Número de empleados	Miles de euros	Miles de euros
DELOITTE, S.L.....	23	22.394	2.167.507	15.611.785
PRICEWATERHOUSECOOPERS AUDITORES, S.L.....	33	68.134	2.712.632	6.434.928
KPMG AUDITORES, S.L.....	18	11.140	865.050	6.441.601
ERNST & YOUNG, S.L.....	24	6.721	3.129.837	85.811.124
BDO AUDIBERIA AUDITORES, S.L.....	4	1.248	150.552	3.481.310
SCD AUDITORÍA, S.L.....	8	167	27.726	177.718
MAZARS AUDITORES, S.L.....	4	300	52.101	918.169
ANALISTAS FINANCIEROS ASOCIADOS, S.L.....	2	150	15.024	3.720
OTRAS FIRMAS PRIVADAS (*).....	27	6.399	393.837	1.038.744
<b>Auditoría de las cuentas anuales por firmas privadas...</b>	<b>143</b>	<b>116.653</b>	<b>9.514.266</b>	<b>119.919.099</b>
<b>Auditoría de las cuentas anuales Plan de Auditorías de la I.G.A.E (**)</b> .....	<b>48</b>	<b>52.869</b>	<b>19.004.415</b>	<b>101.676.202</b>
<b>Sin auditar o sin acompañar informe de auditoría.....</b>	<b>28</b>	<b>185</b>	<b>21.723</b>	<b>146.166</b>
<b>Porcentaje de actuación de IGAE.....</b>	<b>22%</b>	<b>31%</b>	<b>67%</b>	<b>46%</b>

(\*) Figuran agrupadas en "Otras firmas privadas" aquellas que auditan una única entidad

(\*\*) A las 48 empresas hay que añadir la Autoridad portuaria de Huelva que no está tratada al no haber rendido las Cuentas anuales



## V.2. Alcance de la auditoría de las cuentas anuales individuales

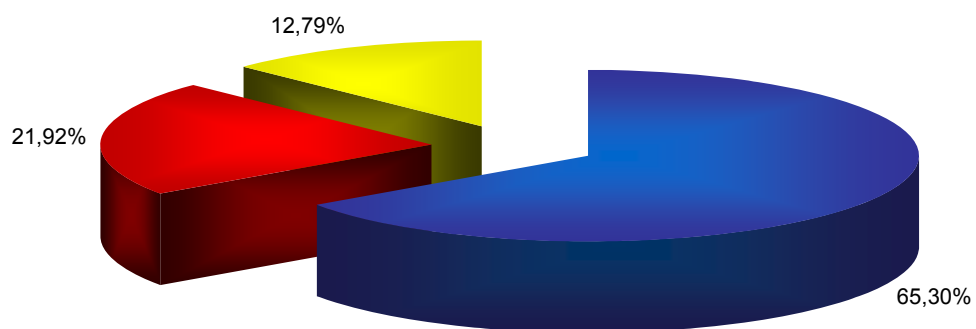

- Auditoría de las cuentas anuales por firmas privadas
- Auditoría de las cuentas anuales Plan de Auditorías de la I.G.A.E.
- Sin auditar o sin acompañar informe de auditoría

## V.4. Opinión de los informes de auditoría de las cuentas anuales individuales

### Opinión favorable

ABRA INDUSTRIAL, S.A.

AENA DESARROLLO INTERNACIONAL, S.A.

AEROPUERTOS ESPAÑOLES Y NAVEGACION AEREA

AGENCIA EFE, S.A.

AGRUMINSA, S.A.

AGUAS DE LA CUENCA DEL EBRO, S.A.

AHV-ENSIDESA CAPITAL, S.A.

ALIMENTOS Y ACEITES, S.A.

APARCAMIENTOS SUBTERRANEOS DE VIGO, S.L.

AUTORIDAD PORTUARIA DE ALMERÍA

AUTORIDAD PORTUARIA DE AVILES

AUTORIDAD PORTUARIA DE BAHIA DE CADIZ

AUTORIDAD PORTUARIA DE BALEARES

AUTORIDAD PORTUARIA DE BARCELONA

AUTORIDAD PORTUARIA DE BILBAO

AUTORIDAD PORTUARIA DE CASTELLON

AUTORIDAD PORTUARIA DE GIJON

AUTORIDAD PORTUARIA DE HUELVA (\*)

AUTORIDAD PORTUARIA DE LA BAHIA DE ALGECIRAS

AUTORIDAD PORTUARIA DE MOTRIL

AUTORIDAD PORTUARIA DE SANTANDER

AUTORIDAD PORTUARIA DE SEVILLA

AUTORIDAD PORTUARIA DE VALENCIA

AUTORIDAD PORTUARIA DE VIGO

AXIS PARTICIPACIONES EMPRESARIALES, SGEGR, S.A.

CANAL DE NAVARRA S.A.

CENTRO INTERMODAL DE LOGISTICA, S.A.

CENTRO PARA EL DESARROLLO TECNOLOGICO INDUSTRIAL

CENTROS LOGISTICOS AEROPORTUARIOS, S.A.

CESCE CHILE ASEGURADORA, S.A.

CESCE MEXICO, S.A. DE C.V.

CESCEBRASIL SEGUROS DE GARANTÍAS E CRÉDITO, S.A.

CESCEBRASIL, SEGUROS DE CRÉDITO, S.A.

CHRONOEXPRES, S.A.

COFIVACASA, S.A.

COLONIZACION Y TRANSFORMACION AGRARIA, S.A.

COMERCIAL DEL FERROCARRIL, S.A.

COMPAÑÍA ARGENTINA DE SEGUROS DE CRÉDITO A LA EXPORTACIÓN, S.A.

COMPAÑÍA ESPAÑOLA DE FINANCIACION DEL DESARROLLO COFIDES, S.A.

COMPAÑÍA ESPAÑOLA DE REAFIANZAMIENTO, S.A.

COMPAÑÍA ESPAÑOLA DE SEGUROS DE CRÉDITO A LA EXPORTACION, S.A., COMPAÑÍA DE SEGUROS Y REASEGUROS

COMPAÑÍA ESPAÑOLA DE TABACO EN RAMA, S.A.

CONSORCIO DE COMPENSACION DE SEGUROS

CONSORCIO DE LA ZONA FRANCA DE GRAN CANARIA

CONSORCIO INTERNACIONAL DE ASEGURADORAS DE CRÉDITO, S.A.

CORREO HÍBRIDO, S.A.

CORREOS TELECOM, S.A.

CTI TECNOLOGÍA Y GESTIÓN, S.A.

DBK,S.A.

DEFEX, S.A.

DESORCIÓN TÉRMICA, S.A.

EFEAGRO, S.A.

EMPRESA DE TRANSFORMACION AGRARIA, S.A.

EMPRESA NACIONAL DE INNOVACION, S.A.

EMPRESA NACIONAL DE RESIDUOS RADIATIVOS, S.A.

EMPRESA PARA LA GESTION DE RESIDUOS INDUSTRIALES, S.A.

ENAJENACION DE MATERIALES FERROVIARIOS, S.A.

ENTIDAD PÚBLICA EMPRESARIAL RED.ES

ENUSA INDUSTRIAS AVANZADAS, S.A.

ENUSEGUR, S.A.

ENWESA OPERACIONES, S.A.

EQUIPOS NUCLEARES, S.A.

EQUIPOS TERMOMETÁLICOS, S.A.

EUROPEAN BULK HANDLING INSTALLATION, S.A.

EXPASA AGRICULTURA Y GANADERÍA, S.A.

EXPRESS TRUCK, S.A.

FABRICA NACIONAL DE MONEDA Y TIMBRE-REAL CASA DE LA MONEDA

FIDALIA, S.A.

FONDO DE LIQUIDACIÓN ASICA

FONDO ENISA, FESPYME, SEPIDES PARA LA EXPANSION DE LA PYME, FCR, DE REGIMEN SIMPLIFICADO

FONDO EURO-ICO, FONDO DE CAPITAL RIESGO (EN LIQUIDACIÓN)

GERENCIA DEL SECTOR DE LA CONSTRUCCIÓN NAVAL

GESTIONES URBANISTICAS DE LA RIOJA, S.A.

GRUPO CESCE SERVICIOS TECNOLÓGICOS AIE

HIPÓDROMO DE LA ZARZUELA, S.A.

HULLERAS DEL NORTE S.A.

INFOINVEST, S.A.

INFORMA COLOMBIA, S.A.

INFORMA D&B (SERVIÇOS DE GESTÃO DE EMPRESAS), SOCIEDADE UNIPessoal, LDA

INFORMA DEL PERÚ, INFORMACIÓN ECONÓMICA, S.A.

INFORMA, D & B, S.A.

INFRAESTRUCTURAS Y EQUIPAMIENTOS HISPALENSES, S.A.

INGENIERIA DE SISTEMAS PARA LA DEFENSA DE ESPAÑA, S.A.

INGENIERIA Y ECONOMIA DEL TRANSPORTE, S.A.

INGENIERIA Y SERVICIOS AEROSPAZIALES, S.A.

INMOBILIARIA DE PROMOCIONES Y ARRIENDOS, S.A.

INSTITUTO DE CREDITO OFICIAL

INSTITUTO NACIONAL DE TECNOLOGÍAS DE LA COMUNICACIÓN, S.A.

INSTITUTO PARA LA DIVERSIFICACION Y AHORRO DE LA ENERGIA

IZAR CONSTRUCCIONES NAVALES, S.A. (EN LIQUIDACIÓN)

LA ALMORAIMA, S.A.

LA MUNDIAL, C.A. VENEZOLANA DE SEGUROS DE CRÉDITO Y GARANTÍAS, S.A.

LOGIRAIL, S.A. (antes COIN ASESORES, S.A.)

MERCADOS CENTRALES DE ABASTECIMIENTO DE ALGECIRAS, S.A.

MERCADOS CENTRALES DE ABASTECIMIENTO DE ASTURIAS, S.A.

MERCADOS CENTRALES DE ABASTECIMIENTO DE BADAJOZ, S.A.

MERCADOS CENTRALES DE ABASTECIMIENTO DE LAS PALMAS, S.A.

MERCADOS CENTRALES DE ABASTECIMIENTO DE MALAGA, S.A.

MERCADOS CENTRALES DE ABASTECIMIENTO, S.A.

MINAS DE ALMADEN Y ARRAYANES, S.A.

MOLYPHARMA, S.A.

MUSEO NACIONAL DEL PRADO DIFUSIÓN, S.A.

NAVANTIA, S.A.

OLYMPIC MOLL, S.A.

PARADORES DE TURISMO DE ESPAÑA, S.A.

PARQUE EMPRESARIAL PRINCIPADO DE ASTURIAS, S.L.

PECOVA, S.A.

PUERTO SECO VENTASTUR, S.A.

PUERTOS DEL ESTADO

REDALSA, S.A.

REMOLQUES MARITIMOS, S.A.

RUMASA, S.A.

S.A. DE ELECTRÓNICA SUBMARINA

SADIM INVERSIONES, S.A.

SAES CAPITAL, S.A.

SAINSEL SISTEMAS NAVALES, S.A.U.

SDAD. ESTATAL PARA LA EJECUCION DE PROGRAMAS Y ACTUACIONES CONMEMORATIVAS DEL V CENTENARIO DEL  
DESCUBRIMIENTO DE AMERICA SA (EN LIQUIDACION)

SECREX, COMPAÑÍA DE SEGUROS DE CRÉDITO Y GARANTÍAS, S.A.

SEPIDES GESTION S.G.E.C.R., S.A.

SERVICIOS Y ESTUDIOS PARA LA NAVEGACIÓN AÉREA Y LA SEGURIDAD AERONÁUTICA, S.A.

SISTEMAS TECNICOS DE LOTERIAS DEL ESTADO, S.A.

SOCIEDAD ANONIMA ESTATAL DE CAUCION AGRARIA

SOCIEDAD ASTURIANA DE DIVERSIFICACIÓN MINERA, S.A.

SOCIEDAD DE INFRAESTRUCTURAS Y EQUIPAMIENTOS PENITENCIARIOS, S.A.

SOCIEDAD ESPAÑOLA DE ESTUDIOS PARA LA COMUNICACION FIJA A TRAVES DEL ESTRECHO DE GIBRALTAR, S.A.

SOCIEDAD ESTATAL AGUAS DE LAS CUENCAS DEL SUR, S.A.

SOCIEDAD ESTATAL CORREOS Y TELEGRAFOS, S.A.

SOCIEDAD ESTATAL DE ACCIÓN CULTURAL, S.A.

SOCIEDAD ESTATAL DE ESTIBA Y DESESTIBA DEL PUERTO DE ALCUDIA, S.A.

SOCIEDAD ESTATAL DE ESTIBA Y DESESTIBA DEL PUERTO DE ALMERIA, S.A.

SOCIEDAD ESTATAL DE ESTIBA Y DESESTIBA DEL PUERTO DE AVILES, S.A.

SOCIEDAD ESTATAL DE ESTIBA Y DESESTIBA DEL PUERTO DE CARTAGENA, S.A.

SOCIEDAD ESTATAL DE ESTIBA Y DESESTIBA DEL PUERTO DE FERROL, S.A.

SOCIEDAD ESTATAL DE ESTIBA Y DESESTIBA DEL PUERTO DE GANDÍA, S.A.

SOCIEDAD ESTATAL DE ESTIBA Y DESESTIBA DEL PUERTO DE IBIZA, S.A.

SOCIEDAD ESTATAL DE ESTIBA Y DESESTIBA DEL PUERTO DE LA CORUÑA, S.A.

SOCIEDAD ESTATAL DE ESTIBA Y DESESTIBA DEL PUERTO DE LA LUZ Y LAS PALMAS, S.A.

SOCIEDAD ESTATAL DE ESTIBA Y DESESTIBA DEL PUERTO DE MAHON, S.A.

SOCIEDAD ESTATAL DE ESTIBA Y DESESTIBA DEL PUERTO DE MOTRIL, S.A.

SOCIEDAD ESTATAL DE ESTIBA Y DESESTIBA DEL PUERTO DE PALMA DE MALLORCA, S.A.

SOCIEDAD ESTATAL DE ESTIBA Y DESESTIBA DEL PUERTO DE PASAJES, S.A.

SOCIEDAD ESTATAL DE ESTIBA Y DESESTIBA DEL PUERTO DE VIGO S.A.

SOCIEDAD ESTATAL DE GESTION INMOBILIARIA DE PATRIMONIO, S.A.

SOCIEDAD ESTATAL DE INFRAESTRUCTURAS AGRARIAS, S.A.

SOCIEDAD ESTATAL DE INFRAESTRUCTURAS DEL TRANSPORTE TERRESTRE, S.A.

SOCIEDAD ESTATAL ESPAÑOLA P4R, S.A.

SOCIEDAD ESTATAL PARA LA GESTIÓN DE LA INNOVACIÓN Y LAS TECNOLOGÍAS TURÍSTICAS, S.A.

SOCIEDAD ESTATAL PARA LA PROMOCIÓN Y ATRACCIÓN DE INVERSIONES EXTERIORES, S.A.

SOCIEDAD PARA EL DESARROLLO INDUSTRIAL DE EXTREMADURA, S.A.

SUELO EMPRESARIAL DEL ATLÁNTICO, S.L.

SUELO INDUSTRIAL DE GALICIA, S.A.

TECNOLOGIAS Y SERVICIOS AGRARIOS, S.A.

TECONMA, S.A.

VALENCIA PLATAFORMA INTERMODAL Y LOGISTICA, S.A.

VIGO ACTIVO SOCIEDAD DE CAPITAL RIESGO DE RÉGIMEN SIMPLIFICADO, S.A.

VIPAR PARQUE EMPRESARIAL S.L.

WORLD TRADE CENTER BARCELONA, S.A.

**Opinión favorable con salvedades**

ADMINISTRADOR DE INFRAESTRUCTURAS FERROVIARIAS

AGUAS DE LAS CUENCAS DEL NORTE, S.A.

AGUAS DE LAS CUENCAS MEDITERRANEAS, S.A.

AUTORIDAD PORTUARIA DE ALICANTE

AUTORIDAD PORTUARIA DE CEUTA

AUTORIDAD PORTUARIA DE FERROL-SAN CIBRAO

AUTORIDAD PORTUARIA DE LA CORUÑA

AUTORIDAD PORTUARIA DE LAS PALMAS

AUTORIDAD PORTUARIA DE MALAGA

AUTORIDAD PORTUARIA DE MARIN Y RIA DE PONTEVEDRA

AUTORIDAD PORTUARIA DE MELILLA

AUTORIDAD PORTUARIA DE PASAJES

AUTORIDAD PORTUARIA DE SANTA CRUZ DE TENERIFE

AUTORIDAD PORTUARIA DE TARRAGONA

AUTORIDAD PORTUARIA DE VILLAGARCIA DE AROSA

BARCELONA HOLDING OLIMPICO, S.A.

CENTRO DE REFERENCIA INVESTIGACIÓN, DESARROLLO E INNOVACIÓN ATM AGRUPACIÓN DE INTERESES ECONÓMICOS

CONSORCIO DE LA ZONA FRANCA DE CÁDIZ

CONSORCIO DE LA ZONA FRANCA DE VIGO

CONSORCIO PARA LA CONSTRUCCIÓN DEL AUDITORIO DE MÚSICA DE MÁLAGA

CONSORCIO VALENCIA 2007

CORPORACIÓN DE RADIO Y TELEVISIÓN ESPAÑOLA, S.A.

ENTE PÚBLICO DE RADIOTELEVISIÓN ESPAÑOLA (en liquidación)

FERROCARRILES DE VIA ESTRECHA

FESPYME, FONDO DE CAPITAL RIESGO (antes FONDICO, FCR)

GERENCIA URBANISTICA PORT-2000

LOTERIAS Y APUESTAS DEL ESTADO

RENFE-OPERADORA

S. E. P. E.S. ENTIDAD PUBLICA EMPRESARIAL DE SUELO

SEPES URBANA EN LIQUIDACIÓN, S.A.

SEPI DESARROLLO EMPRESARIAL, S.A.

SOCIEDAD DE SALVAMENTO Y SEGURIDAD MARITIMA

SOCIEDAD ESTATAL DE PARTICIPACIONES INDUSTRIALES

SOCIEDAD PÚBLICA DE ALQUILER, S.A.

**Opinión desfavorable**

AUTORIDAD PORTUARIA DE CARTAGENA

(\*) La Autoridad portuaria de Huelva no esta tratada al no haber rendido las Cuentas Anuales



## V.2. Opinión de los informes de auditoría de las cuentas anuales individuales

Opinión	Entidades		Recursos humanos		Cifra de negocios		Activo	
	Número	Porcentaje	Plantilla media	Porcentaje	Miles de euros	Porcentaje	Miles de euros	Porcentaje
Favorable (*)	156	81,68	129.435	76,35	14.381.721	50,43	157.067.744	70,88
Favorable con salvedades	34	17,80	39.911	23,54	14.102.770	49,45	64.123.780	28,94
Desfavorable	1	0,52	176	0,10	34.188	0,12	403.778	0,18
Denegada	-	-	-	-	-	-	-	-
<b>Total</b>	<b>191</b>	<b>100,00</b>	<b>169.522</b>	<b>100,00</b>	<b>28.518.679</b>	<b>100,00</b>	<b>221.595.302</b>	<b>100,00</b>

(\*) A las 156 empresas hay que añadir la Autoridad portuaria de Huelva que no está tratada al no haber rendido las Cuentas anuales

### V.3. Informes de auditoría de las cuentas anuales individuales

Entidades auditadas

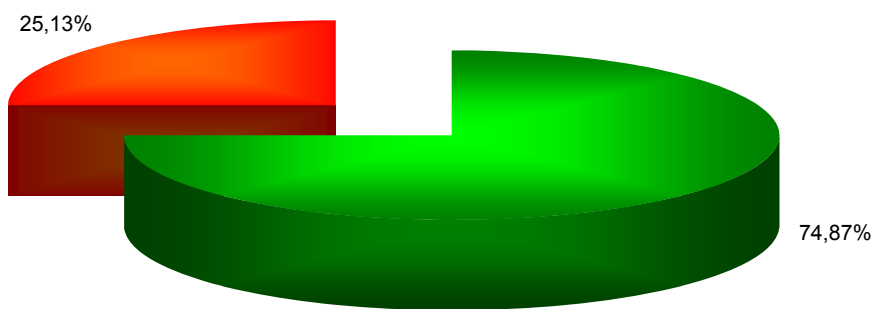

Plantilla media

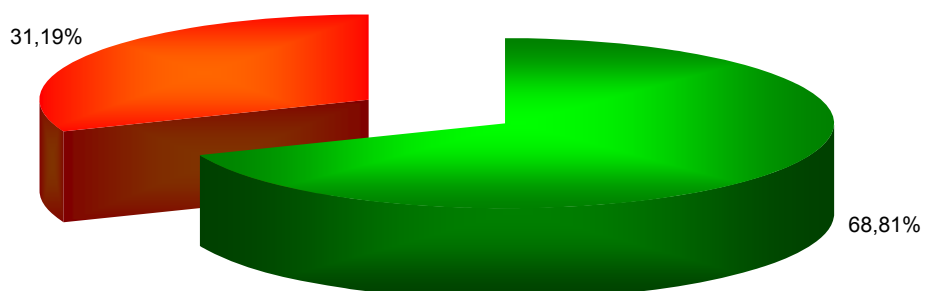

Cifra de negocios

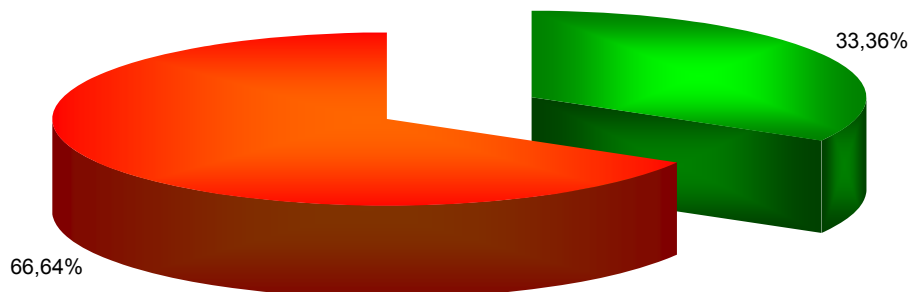

Activo

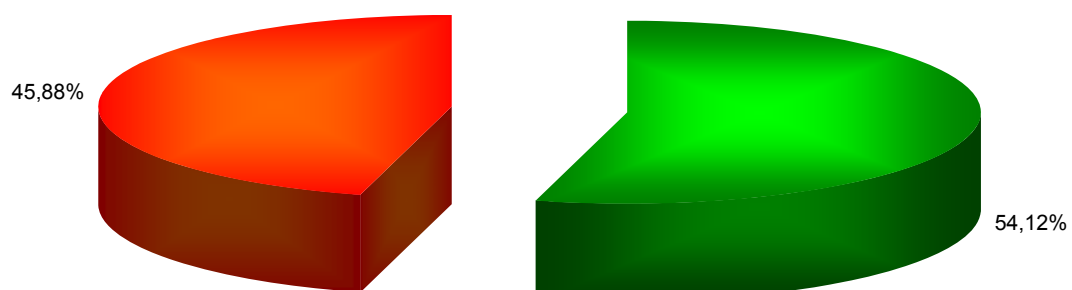

- Auditoría de las cuentas anuales por firmas privadas
- Auditoría de las cuentas anuales Plan de Auditorías de la I.G.A.E

#### V.4. Opinión de los informes de auditoría de las cuentas anuales individuales

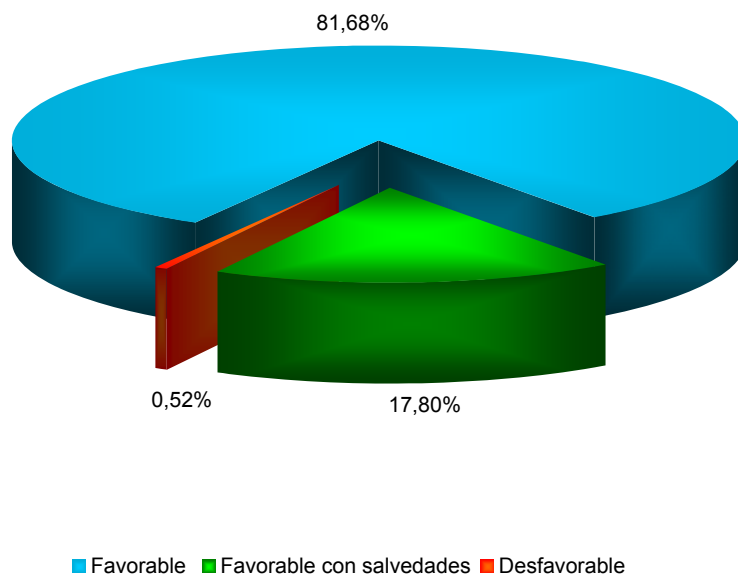

## V.5. Empresas estatales sin auditar

APARCAMIENTO ZONA FRANCA S.L.

ASTURIANA DE SERVICIOS PORTUARIOS,S.L.U.

CESCE FIANZAS MEXICO, S.A. DE C.V.

CIREX, S.A.

COMPAÑIA DE LOS FERROCARRILES DE MADRID A ZARAGOZA Y ALICANTE, S.A. (EN LIQUIDACION)

COMPAÑIA DEL FERROCARRIL CENTRAL DE ARAGON, S.A. (EN LIQUIDACION)

CORPORACIÓN ALIMENTARIA QUALITY, S.A.

DISEÑO Y TECNOLOGÍA MICROELECTRÓNICA, AIE

EFE NEWS SERVICES, INC.

ENUSA-ENWESA AIE

ETSA DOI SRL

INECO DO BRASIL ENGENHARIA E ECONOMÍA DO TRANSPORTE, S.L.

INMOBILIARIA DE LA ZONA FRANCA DE CÁDIZ S.A.U.

LOGÍSTICA Y TRANSPORTE FERROVIARIO, S.A.

PARQUE COMERCIAL LAS SALINAS, S.A.

PROGRAMAS Y EXPLOTACIONES DE RADIODIFUSION, S.A.

QUALITY FISH INDUSTRIAS PESQUERAS, S.A.

QUALITY FOOD INDUSTRIA ALIMENTARIA, S.A.U.

QUALITY SERVICE GESTIÓN DE SERVICIOS INTEGRALES, S.A.U.

RADIO NACIONAL DE ESPAÑA, S.A. (en liquidación)

RED IBEROAMERICANA DE LOGÍSTICA Y COMERCIO, S.A.

REMOLCADORES DEL NOROESTE, S.A.

SERVICIOS DOCUMENTALES DE ANDALUCIA, S.L.

SOCIEDAD DE GESTIÓN DEL PROYECTO ALETAS, S.A.

SOCIEDAD ESTATAL DE ESTIBA Y DESESTIBA DEL PUERTO DE CEUTA, S.A.

SOCIEDAD GENERAL DE LAS BAHÍAS DE CÁDIZ Y ALGECIRAS, S.A.

SOCIEDAD PARA EL DESARROLLO INDUSTRIAL DE ANDALUCIA, S.A.

TELEVISION ESPAÑOLA, S.A. (en liquidación)

## V.6. Auditoría de las cuentas anuales consolidadas

### Auditoría financiera

#### Ernst & Young, S.L.

GRUPO AGUAS DE LA CUENCA DEL EBRO

#### PricewaterhouseCoopers Auditores, S.L.

GRUPO COMPAÑÍA ESPAÑOLA DE CRÉDITO A LA EXPORTACIÓN

GRUPO SOCIEDAD ESTATAL CORREOS Y TELÉGRAFOS

GRUPO INFORMA

### Control financiero de la Intervención General de la Admon. del Estado

GRUPO ADMINISTRADOR DE INFRAESTRUCTURAS FERROVIARIAS

GRUPO AEROPUERTOS ESPAÑOLES Y NAVEGACIÓN AEREA

GRUPO AUTORIDAD PORTUARIA DE BALEARES

GRUPO AUTORIDAD PORTUARIA DE BARCELONA

GRUPO AUTORIDAD PORTUARIA DE CARTAGENA

GRUPO AUTORIDAD PORTUARIA DE GIJÓN

GRUPO AUTORIDAD PORTUARIA DE LA CORUÑA

GRUPO AUTORIDAD PORTUARIA DE PASAJES

GRUPO AUTORIDAD PORTUARIA DE SANTA CRUZ DE TENERIFE

GRUPO AUTORIDAD PORTUARIA DE VALENCIA

GRUPO AUTORIDAD PORTUARIA DE VIGO

GRUPO CONSORCIO DE LA ZONA FRANCA DE VIGO

GRUPO CONSORCIO ZONA FRANCA DE CÁDIZ

GRUPO ENTIDAD PÚBLICA EMPRESARIAL DEL SUELO

GRUPO ENTIDAD PÚBLICA EMPRESARIAL RED.ES

GRUPO INSTITUTO DE CRÉDITO OFICIAL

GRUPO LOTERIAS Y APUESTAS DEL ESTADO

GRUPO PUERTOS DEL ESTADO

GRUPO RADIOTELEVISIÓN ESPAÑOLA

GRUPO RENFE-OPERADORA

GRUPO SOCIEDAD DE SALVAMENTO Y SEGURIDAD MARÍTIMA

GRUPO SOCIEDAD ESTATAL DE PARTICIPACIONES INDUSTRIALES

#### V.4. Alcance de la auditoría de las Cuentas Anuales consolidadas

Auditoría	Entidades	Plantilla media	Cifra de negocios	Activo
	Número	Número de empleados	Miles de euros	Miles de euros
Ernst & Young, S.L.	1	36	19.257	1.370.779
PricewaterhouseCoopers Auditores, S.L.	3	64.965	2.371.469	3.433.516
Auditoría de las cuentas anuales por firmas privadas...	4	65.001	2.390.726	4.804.295
Auditoría de las cuentas anuales Plan de Auditorías de la I.G.A.E.....	22	82.049	22.376.401	165.111.126
<b>Total.....</b>	<b>26</b>	<b>147.050</b>	<b>24.767.127</b>	<b>169.915.421</b>

## V.5. Alcance de la auditoría de las cuentas anuales consolidadas

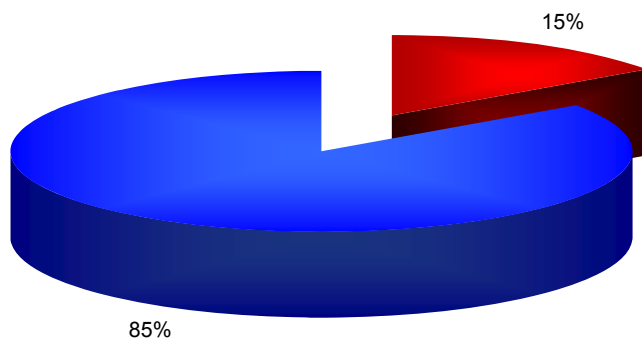

■ Auditoría de las cuentas anuales por firmas privadas

■ Auditoría de las cuentas anuales Plan de Auditorías de la I.G.A.E.



## **V.7. Opinión de los informes de auditoría de las cuentas anuales consolidadas**

### **Opinión favorable sin salvedades**

GRUPO AEROPUERTOS ESPAÑOLES Y NAVEGACIÓN AEREA  
GRUPO AGUAS DE LA CUENCA DEL EBRO  
GRUPO AUTORIDAD PORTUARIA DE BALEARES  
GRUPO AUTORIDAD PORTUARIA DE BARCELONA  
GRUPO AUTORIDAD PORTUARIA DE GIJÓN  
GRUPO AUTORIDAD PORTUARIA DE VALENCIA  
GRUPO AUTORIDAD PORTUARIA DE VIGO  
GRUPO COMPAÑÍA ESPAÑOLA DE CRÉDITO A LA EXPORTACIÓN  
GRUPO ENTIDAD PÚBLICA EMPRESARIAL RED.ES  
GRUPO INFORMA, D & B  
GRUPO INSTITUTO DE CRÉDITO OFICIAL  
GRUPO PUERTOS DEL ESTADO  
GRUPO SOCIEDAD ESTATAL CORREOS Y TELEGRAFOS

### **Opinión favorable con salvedades**

GRUPO ADMINISTRADOR DE INFRAESTRUCTURAS FERROVIARIAS  
GRUPO AUTORIDAD PORTUARIA DE LA CORUÑA  
GRUPO AUTORIDAD PORTUARIA DE PASAJES  
GRUPO AUTORIDAD PORTUARIA DE SANTA CRUZ DE TENERIFE  
GRUPO CONSORCIO DE LA ZONA FRANCA DE VIGO  
GRUPO CONSORCIO ZONA FRANCA DE CÁDIZ  
GRUPO ENTIDAD PÚBLICA EMPRESARIAL DEL SUELO  
GRUPO LOTERIAS Y APUESTAS DEL ESTADO  
GRUPO RADIOTELEVISIÓN ESPAÑOLA  
GRUPO RENFE-OPERADORA  
GRUPO SOCIEDAD DE SALVAMENTO Y SEGURIDAD MARÍTIMA  
GRUPO SOCIEDAD ESTATAL DE PARTICIPACIONES INDUSTRIALES

### **Opinión denegada**

GRUPO AUTORIDAD PORTUARIA DE CARTAGENA

### V.5. Opinión de los informes de auditoría de las cuentas anuales consolidadas

Opinión	Entidades		Recursos humanos		Cifra de negocios		Activo	
	Número	Porcentaje	Plantilla media	Porcentaje	Miles de euros	Porcentaje	Miles de euros	Porcentaje
Favorable sin salvedades..	13	50,00	84.494	57,46	7.272.094	29,36	107.716.304	63,39
Favorable con salvedades..	12	46,15	62.340	42,39	17.458.510	70,49	61.794.614	36,37
Denegada.....	1	3,85	216	0,15	36.523	0,15	404.502	0,24
<b>Total.....</b>	<b>26</b>	<b>100,00</b>	<b>147.050</b>	<b>100,00</b>	<b>24.767.127</b>	<b>100,00</b>	<b>169.915.420</b>	<b>100,00</b>

## V.6. Opinión de los informes de auditoría de las cuentas anuales consolidadas

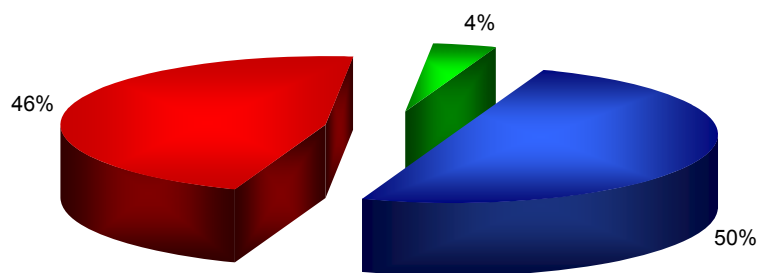

- Favorable sin salvedades
- Con salvedades
- Denegada